

"Med sikte på världsrekord"

SEEFAB-bågen

18 världsmästerskap

CENTAUR

Herrbåge, blå, 34—44 lbs vid max. 28" drag.

DIANA

Dambåge, röd, 25—34 lbs vid max. 25" drag.

TIGER

Herrbåge, brungul, 48—62 lbs vid max. 28" drag.

Stålpilar

Cylindriska, herr
24", 25", 26", 27", 28",
Köniska, herr
24", 25", 26", 27", 28",
Cylindriska, dam
24", 25", 26",



SEE FABRIKS AKTIEBOLAG
SANDVIKEN

I sport- och järnaffärer



"I-skytte"

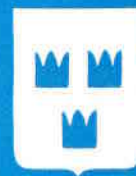

BÅGSKYTTE

ORGAN FÖR SVENSKA BÅGSKYTTEFÖRBUNDET

Ny sensation från Ryd

FALKEN SPECIAL med »SME«- handtaget

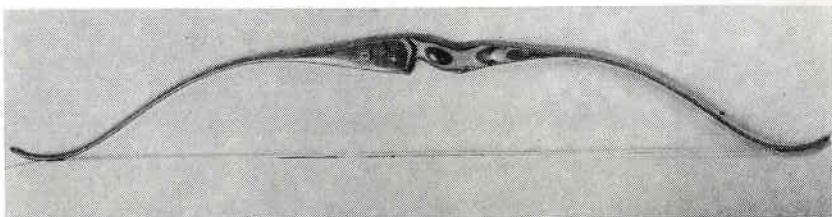

Längd 70". Med fantastiska kastegenskaper, synnerligen lugn och utan rekyl. Tillverkas med detta handtag även i 64" och 68" längder. Riktpris Kronor 365:—

"Av alla bågar som jag skjutit med under årens lopp är denna nya Ryd-båge den förnämsta hittills" sa "Smen" om "Falken Special"

"Den är fullkomligt lugn och har samma förnäma kastegenskaper som kännetecknar tidigare Falkenbågar".

FRÅN OCH MED 1960 LÄMNAS 1 ÅRS
GARANTI Å ALLA VÅRA BÅGAR.

Ryds Industri AB

Tel. Ryd 260 — 261 — 13

Förbunds

mars

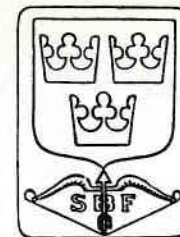

Spalten

1960

NYA FÄLTSKYTTERONDEN — FÖRSÖKSONDEN

Vid styrelsesammanträdet den 5—6 mars diskuterades bland Fältskyttekommitténs frågor även de mer eller mindre personliga angrepp mot kommitténs ledamöter, som kommit till uttryck i samband med presentationen av den nya försöksronden. Styrelsen beslöt därvid att göra följande uttalande:

"Svenska Bågskytteförbundets styrelse vädjar till landets bågskyttar att icke försvara de ansträngningar, som göres för att komma fram till nya, internationella regler för fältskytten. De angrepp, som nu förekomma, skadar icke blott de personer, som utföra ett oegennyttigt arbete till fältskyttets fromma. De kunna även skada det internationella samarbetet och det svenska bågskyttets goda namn.

Styrelsen uppmanar alla att låta utredningen fortgå och att i görligaste mån hålla dessa försökstävlingar. När resultaten från dessa ligga klara, blir det tillfälle för envar att komma med både positiv och negativ kritik. Denna kommer då att bygga på saklig grund och kan fylla sitt ändamål."

NYA MEDLEMMAR

Bjärnums Bågskytteklubb, c/o B. Lindholm, HSB C III, Bjärnum.

Norrunds Bågskytteklubb, Box 241, Norrsunder.

Finspångs Bågskytteklubb, c/o Elis Andersson, St. Allén 11—13 a, Finspång.

Stockholm den 15 mars 1960

C.-R. Martin
Skr.

FÖRDELNING AV MATERIAL- ANSLAGET 1959—60

DISTRIKT:	
Blekinge	190:—
Bohuslän-Dal	340:—
Dalarna	270:—
Gästrikland	375:—
Göteborg	350:—
Halland	165:—
Hälsingland	95:—
Jämtland-Härjedalen	60:—
Medelpad	60:—
Norrbottn	80:—
Närke	130:—
Skåne	590:—
Småland	715:—
Stockholm	575:—
Södermanland	225:—
Uppland	45:—
Värmland	340:—
Västergötland	580:—
Västmanland	115:—
Ångermanland	25:—
Östergötland	375:—
	5.700:—
SBF:s kanslikostnader 5 proc.	300:—
	Kr. 6.000:—

Anslaget har fördelats enligt följande princip: SBF innehåller stadgeenligt 5 proc. för kanslikostnader. Varje SM-arrangör har erhållit 200:— kr. extra. Återstående kr. 5.100:— har fördelats på distrikten efter antal medlemmar i röstberättigade föreningar, med smärre jämkningar uppåt eller nedåt för att erhålla jämnare belopp.

Distrikten uppmanas att fortast möjligt

FÖRSLAG

till klassindelningsbestämmelser i bågskytte (tavelskytte)

- 1 Klassificering av seniorskytt sker i februari månad samt vid inskrivning i bågskytteförening.
- 2 Klassificering, registrering och utfärdande av tävlingskort ombesörjes av SDF efter anmälan från föreningsstyrelse.
- 3 Seniorskyttarna hänförs till någon av nedanstående klasser:
(Juniorer indelas i klasser enligt särskilda av SBF utfärdade bestämmelser).

till förbundskassören insända föreningarnas redovisningsmaterial, för utfående av anslagsmedel.

Mansi Evans
Förbundskassör,
Brantingsgatan 24,
Stockholm NO

FÖRSÖKET MED NY FÄLTSKYTTE- ROND

Då oklarhet på många håll synes råda angående avsikten med de försökstävlingar, som på FK:s anmodan avhålls under våren och försommaren, får FK härmed meddela, att försöken ingår som ett led i den internationella fältskyttekommitténs undersökning av möjligheten att skapa en ny internationell fältskytterond i stället för den nu gällande. Man önskar samtidigt söka utrona, huruvida det är praktiskt genomförbart att sammanslå I- och M-klasserna till en enda fältskytteklass. Kommittén arbetar på uppdrag av FITA och dess ordförande är Håkan Blechingberg, som även är ordförande i FK.

Det är också avsikten att som nästa steg i utredningen införa en internationell jakt-skytterond. Försök med en sådan kommer att inledas kanske redan hösten 1960 men senast under våren 1961.

På kongressen i Oslo 1961 kommer frågan om internationellt fältskytte — omfattande såväl fält- som jaktrond — upp till nytt avgörande.

Det ankommer sedan på SBF:s årsmöte att hösten 1961 ta ställning till om event. nya internationella ronder skall godkännas även för svenskt vidkommande.

KLASS 1

Skytt, som erhållit inträde i förening och som icke tidigare utövat bågskytte i annan förening samt skytt, som föregående år på 3 av SBF eller SDF sanktionerade tävlingar i genomsnitt icke kommit över 699 poäng för herrar och 599 poäng för damer.

KLASS 2

Skytt, som föregående år på 3 av SBF eller SDF sanktionerade tävlingar i genomsnitt icke kommit över 850 och icke underskridit 700 poäng för herrar samt 800 resp. 600 poäng för damer.

KLASS 3

Skytt, som föregående år på 3 av SBF eller SDF sanktionerade tävlingar i genomsnitt överskridit 850 poäng för herrar och 800 poäng för damer.

- 4 Anmälan om upp- eller nedflyttning till de olika klasserna göres av föreningar till SDF en gång om året före den 1 febr. SDF utställer nya tävlingskort, som skall vara föreningarna tillhanda senast den 1 mars för distribution till skyttarna. Anmälan av ny föreningsmedlem kan göras till SDF när som helst under året.

Vid omklassning skall det gamla tävlingskortet återlämnas till SDF. Förkommet tävlingskort skall omedelbart anmälas till SDF.

Tävlingskortet skall vara lika för alla distrikt och vara utförda i tre färger:

Klass 1 blått

Klass 2 rött

Klass 3 gult

Kortet skall innehålla uppgift om skyttens namn, klubb och klassningsdatum samt vara underskrivet av distriktet. Skyttarna skall alltid ha tävlingskortet tillgängligt vid tävlingar och skall efter eventuell anmodan från tävlingsledning eller teknisk kommitté uppvisa detta.

- 5 Uppflyttning till högre klass sker normalt endast en gång om året i februari månad (se punkt 4). Dock kan skytt under annan tid på året ansöka om uppflyttning. Sådan ansökan skall tillställas SDF:s styrelse efter tillstyrkan av föreningsstyrelse.
Skytt, som under ett år avverkat minst 3 tävlingar (federationsronder) och på dessa erhållit i genomsnitt högre värde än gränsen mellan de olika klasserna får under kommande år icke starta i den lägre klassen. Sådan anmälan om uppflyttning göres av föreningsstyrelse till SDF utan vederbörande skytts medverkan. (Se punkt 4). Vid uppflyttning kan om resultatet så visar klass 2 överhoppas.
Skytt, som uppenbarligen söker kvarhålla sig i lägre klass, uppflyttas till närmast högre klass av SDF.
- 6 Nedflyttning från klass 2 till 1 sker endast på skytts egen ansökan härom. Sådan ansökan skall tillställas SDF:s styrelse efter tillstyrkan av föreningsstyrelse. Förutsättning för nedflyttning är dock, att skyttens medelpoäng under 3 tävlingar närmast föregående år understigit 700 resp. 600 poäng. Har mer än 3 tävlingar avverkats skall tävlingarna med högsta resultatet räknas.
Tävlingsuppehåll berättigar ej till nedflyttning mellan klass 2 och 1. Därest

skytt *tillhörande klass 3* under närmast föregående år icke uppfyllt för kvarstående i klassen fastställda fordringar (3 resultat på i genomsnitt 850 resp. 800 poäng) återföres denne till klass 2 såvida SDF icke anser, att han eller hon fortfarande bör tillhöra klass 3 eller han eller hon själv begär att få kvarstå.

Skytt i klass 3, som under ett år begagnat sin rätt att på egen begäran kvarstå i klassen och som därunder icke uppfyllt stipulerade fordringar skall återföras till klass 2.

- 7 SDF skall före den 1 mars varje år till SBF (tavelskyttekommittén) insända förteckningar över de skyttar som inom förbunden under ifrågavarande år tillhör klass 3.
- 8 Skytt, som uppgivit och startat i annan klass än den han eller hon tillhör uteslutes ur tävlingen.
- 9 Skytt, som är ensam i sin klass skjuter i närmast högre klass där skytt redan finns. Finns där ingen skytt skjuter han i närmast lägre klass, där skytt redan finns. Skytt, som på så sätt flyttas belastas med resp. erhåller ett handicap, som är lika med halva skillnaden mellan övre och undre gränsen i klass 2.
- 10 Individuella rekord kan noteras vid klassindeldad tävling. Lagtävling och lagrekord noteras vid klassindeldad tävling oberoende av klass.
- 11 Klassindelning kan tillämpas vid alla typer av tävlingar enligt gällande tävlingsbestämmelser dock med undantag för mästerskapstävlingar. En given förutsättning för att klassindelning skall äga rum är att detta klart och tydligt meddelas i inbjudan och eventuell annonsering.

Tavelskyttekommittén

KONCENTRATION

av

Sigrid Johansson

Räcker det verkligen att bara sikta och koncentrera sig på prickerna? — Är det inte snarare så att man med *full* koncentration måste genomföra en systematisk kontroll av alla skjutningens tekniska detaljer för *varje* pil.

Många väntar på att den känsla skall finnas sig, då det bara är att "dra och släppa". Detta är ett reflexmässigt skjut sätt, som i mycket ringa grad står under viljans inflytande. I ensamhet och under träning

kan det någon gång ge strålande resultat, men vid yttre och *inre* press kommer sällan denna känsla.

Det är min erfarenhet att endast genom systematisk koncentration på alla teknikdetaljer kan man få grepp på bågskjutningen.

Här är 30 punkter, som jag för varje pil — träning eller tävling — försöker koncentrera mig på. De ha hjälpt mig. Kanske kan de också vara någon annan till hjälp.

- 1 Stå med vikten jämnt fördelad på båda fötter och bibehåll stadig balans.
- 2 Ändra inte på fötterna efter de har kommit i rätt position.
- 3 Slappa av knäna en aning.
- 4 Grip inte hårt om bågen.
- 5 Båghand, arm och axel skola vara stadiga men ej spända.
- 6 Stränghanden skall vara rak utom första leden, som griper om strängen.
- 7 Kupa inte stränghanden.
- 8 Stränghandens tumme skall vara avslappad.
- 9 Vrid endast huvudet mot tavlan, inte hela kroppen.
- 10 Undvik kutrygg.
- 11 Drag med stränghanden till ankarpunkten. Huvudet får inte flyttas mot handen.
- 12 Släpp inte ringfingrets grepp om strängen.
- 13 Ankra stadigt men inte för hårt.
- 14 Huvudet får inte vila på stränghanden.
- 15 Drag med ryggmusklerna.
- 16 Kontrollera att hela pilen är utdragen.



Juniorspalten

FINA PRISER I JUNIOR—59

I förra numret meddelade vi de bästa resultaten i aktivitetstävlingen "Junior—59" och nu kan vi också meddela priserna till de bästa klubbarna. Genom stort tillmötesgående från bågfabrikanter och piltillverkare kan vi presentera följande förnämliga prissamling:

- 1 AB:s hpr. till bästa klubb. (Ett stilfullt tennfat som överlämnas vid JSM).
1 båge. Ryds Gasell + 1 duss. Ryds lättmetall pilar.

- 17 Sänk vänster axel.
 - 18 Håll stränghandens armbåge i axelhöjd.
 - 19 Låt aldrig stränghanden flytta framåt.
 - 20 Sikta noggrant innan Du släpper pilen.
 - 21 Släpp inte förrän Du är säker att alla detaljer är under kontroll.
 - 22 Bibehåll ögats fokuspunkt även *under* släppet.
 - 23 Släpp inte nödvändigtvis på första impuls.
 - 24 Ryck inte.
 - 25 Stränghanden skall flyttas bakåt i släppet.
 - 26 Stränghanden skall avsluta släppet tryckt mot halsen.
 - 27 Sprid inte fingrarna i släppet.
 - 28 Fortsätt att sikta tills pilen träffar tavlan.
 - 29 Följ ej pilen med blicken.
 - 30 Kontrollera att kroppen är kvar i samma ställning efter släppet som innan.
- Den som vid fullt drag dessutom hinner tänka på middagsmaten, koncentrerar sig inte på skjutningen.
- Slarvig skjutning är ingen träning. Och den som slarvar under träning kommer också att slarva under tävling.
- Tappa inte sugen! Bågskytte kräver träning och tålmod. Men i gengäld har bågskytten mycket att ge den som inte ger upp.

- 2 1 SEEFAB-båge "Start" + 1 duss. SEEFAB stålpilar.
- 3 D:o.
- 4 1/2 duss. Björnpilar. Lättmetall.
- 5 1 st. Ryds juniorbåge.
- 6 D:o.
- 7 1 duss. COBRA träpilar, ceder. Hasse Svensson.
- 8 1 st. byggsats (1 duss), matchad cederpil. Björn B.
- 9 D:o.
- 10 1 st. spinnspö, glasfiber. Ryd.
- 11 D:o.

Till ovanstående prisdonatorer ber vi få framföra vårt hjärtliga tack för det goda stöd Ni givit vår juniorverksamhet.

De flesta priserna har när detta läses översänts till klubbarna. De som ev. inte fått sitt kommer en av de närmaste dagarna att erhålla detta.

Beträffande närmare redogörelse från tävlingen ber vi få återkomma i nästa nr.

JUNIORVERKSAMHETEN 1960

Under innevarande år kommer vi inte att utlysa någon ny tävling i stil med "Junior—59". Vi räknar med att klubbarna under 1960 skall få möjlighet att i lugn och ro stabilisera sin verksamhet. Alla de nya juniorer som tillkom under 1959 måste Ni taga väl vara på och få dem inlänkade i klubbarna på ett rätt sätt. Kom ihåg att god medlemsvård alltid lönar sig.

Med detta vill vi dock inte ha sagt att juniorverksamheten skall stagnera. Tvärtom, varje ny junior som kommer i Er väg skall Ni naturligtvis ta väl vara på och söka göra en god bågskytte av henne eller honom. Propagandan vid scout- och liknande läger bör Ni också fortsätta med. Vid de propagandor som vi var med på under förra året fick vi det intrycket att där finns ytterligare mycket att göra för oss.

Med hälsningar
Juniorkommittén
Arne Björkman.

BEAR'S världsberömda bågar för den som önskar det bästa —

numera med pistolgrepp och tre års garanti

KODIAK SPECIAL — världsmästarbågen — den hittills finaste och säkraste bågen

inberäknat tull och flygfrakt; fritt Malmö 555:—*

KODIAK... bågen med kort siktfönster, fritt Malmö 475:—*

samt de övriga fina bågarna:

Grizzly 380:—, Polar 300:—, Alaskan 195:—, Panda 140:—*

Bear's aluminium-pilar X-500T, fritt Malmö Pr ds. 235:—*

samt Bear's övriga utrustning (koger, armskydd, handskar, fingerskydd, pilhyllor, pilhållare, strängar, vax, sikte etc.)

*) på alla ovannämnda priser lämnas vid samlat köp genom klubbarna 15 % rabatt! Oms. utgår med 4%.

Begär Bear's stora katalog gratis tillsänd!

REALISATION

Så länge lagret räcker utförsäljes för att skaffa plats:

Bear's aluminiumpilar X-500T:

30" (2 ds), 29" (3 ds), 27" (2 ds), 26" (2 ds.), 25" (2 ds.)

Pr dss 184:—

Bear-bågar:

Kodiak 60" 50 lbs, fabriksny, modell 1958 430:— ./ 15 %

Polar 64" 44 lbs, fabriksny, modell 1958 235:— ./ 15 %

Kodiak 64" 50 lbs, säljes som något använd,
modell 1958 200:— netto

Priserna fritt Malmö, oms betalas av oss.

CEPAKA

BEAR ARCHERY COMPANY's agenter för Sverige,
Danmark, Norge, Finland och Väst-Tyskland
Malmö C, Malmgatan 3, telefon 040/298 38

FRÅN KLUBBAR OCH DISTRIKT



TAVELTRÄFFEN—59 I HOFORS

Hofors Bågskytteklubb hade förra året premiär för TT—59, vilket är en tavelskytte-tävling som hoforsklubben går in för att göra till en stortävling. Till tävlingen har uppsatts vandringspriser bestående av bergskrystaller från hoforsgruvorna uppmonterade på fot.

Premiären blev på grund av ett envist regnande ej så lyckad som klubben tänkt sig, men det var i alla fall ett hundratal tävlande som kämpade sig igenom matchen. Prisbordet blev livligt uppskattat och många har föranmält sitt deltagande i årets tävling, vilken hålles söndagen den 8 maj.

Arrangörsklubben har att försvara sin in-teckning i vandringspriset för lag, herrar och damernas lagpris innehas av Falu BK. Herrarnas individuella vandringspris eröv-

rade Stig Thysell och damernas lade Eivor Wallqvist, Ockelbo beslag på.

Årets prisbord kommer att bli minst lika förnämligt som förra årets och vackert väder är beställt.

Tavelskytten har fått en alltmer tilltagande konkurrens i jakt- och fältskytte. Utan att föringa dessa grenar av sporten är det på tiden att allvarligt mana till mera träning och tävlingar i tavelskytte. Skall vi internationellt kunna göra oss gällande i fortsättningen är det ett absolut krav att vi ägnar tavelskytten ett större intresse.

Medlemmarna i hoforsklubben har nu i flera veckor varit uppdelade i sektioner med olika uppdrag för tävlingen, där var och en på sitt håll gör sitt bästa för att skapa den inramning som gör en tävling trivsamt.

Å Göklundsplanen i Hofors kommer således den 8 maj att bli mötesplatsen för många av landets tavelskyttar, vilka arrangörsklubben hälsar hjärtligt välkomna till gemensam trevnad och förkovran.

Håbe

Nils Bengtsson, Alf Landström och Harry Bergkvist,
Hofors Bågskytteklubb med
vandringspriset för lag erö-
övrat vid premiären på
TT—59 i Hofors.





LÄTTMETALLPIL EASTON 24 SRT-X

Pr duss. 156:— ½ duss. 78:—

FIBERGLASPIL MICRO-FLITE

Pr duss. 144:— ½ duss. 72:—

TRÄPIL CEDER SPECIAL

Målad. Pr duss. 54:—
½ duss. 27:—

Omålad. Pr duss. 42:—
½ duss. 21:—

STANDARD

Omålad.
Pr duss. 32:—
½ duss. 16:—

Easton skaft

Micro-Flite skaft

Träskaft

Plastfjädrar

Kalkonfjädrar

Speciallim - Koger

Dacron "Typ B"

Skjuttabb

Spetsar, mässing, zink

Nockar, alla dimensioner

Skyddsgarn till strängar

Vid beställning av pilar uppgiv

bågstyrka, bågtyp samt

draglängd

Begär vår nya prislista!

HANS SVENSSON

Västerliden 3 B

Tel. 343 33 Huskvarna Postgiro: 51 37 08

Solurstävlingen

Söndagen den 6 mars arrangerade Hässleholms Bågskytteklubb sin årligen återkommande inomhustävling "SOLURET". Tävlingen hade samlat 99 deltagare med svenske mästaren Sten Eric Carlsson från Motala som favorit, men som inte lyckades med sin tredje in-teckning i Guldsmedjans vandringspris, utan hamnade först på fjortonde plats. Övrraskningen blev Malmöduon Elvir Mårtensson och Birger Ahlm som belade de båda första platserna medan Elsa Turesson, Hässleholm, tog hem damklassen.

En mera spännande tävling än denna får nog letas efter och först genom de tre sista pilarna av dagens 90 avgjordes segern.

När sex pilar återstod hade nämligen Elvir Mårtensson och Birger Ahlm samma poäng eller 718, följda av Emil Sandström, Hässleholm på 715. Elvir Mårtensson höll nerverna bäst under kontroll och hans tre sista pilar fick följande utseende 10-9-9, medan Ahlm hade 9-8-8 och Sandström 8-8-8. Som synes gav de tre sista pilarna klart besked om styrkeförhållandet mellan denna segslitna trio.

En mycket god insats svarade också hässleholmaren Knut Eliasson för och det var främst dennes starka slutspurt som gav hässleholmarna lagsegern med en poäng före Malmö BS-49 2239 mot 2238.

Bland de 99 startande fanns skyttar från Luleå i norr till Odense i Danmark i söder.

Arrangemangen lovordades av samtliga skyttar och tävlingen slutfördes faktiskt en hel timme före planerad sluttid.

RESULTAT:

Herrar:

1	Elvir Mårtensson, Malmö BS-49 ..	773
2	Birger Ahlm, Malmö BS-49	768
3	Emil Sandström, Hässleholm	765
4	Sven Svensson, Halmstad	756
5	Arne Ljungkvist, Skurup	751



Uddevalla Bågskytteklubbs 10-årsjubileum

Det var pompa och ståt, när Uddevalla Bågskytteklubb firade sitt 10-årsjubileum lördagen den 20 febr. Då klubbens ordförande Rune Johansson hälsade deltagarna välkomna kunde han blicka ut över ett 50-tal förväntansfulla ansikten. Bland de särskilt inbjudna märktes SBF:s representant Gösta Smedel, vilken också företrädde Västergötlands Idrottsförbund. Vidare representerades Uddevalla stad av DK:s ordförande Otto Hermansson samt Bohuslän-Dals Idrottsförbund av Knut Vingfors. Det internationella inslaget stod Oslo-klubben Vidar för med bl. a. sin ordförande Egil Bruno Larsen. Att de västsvenska klubbarna passade på att sälla sig till uppvaltarnas skara noterades med glädje. Sålunda var klubbarna i Vänersborg, Alingsås, Borås och Ämäl företrädde. Under kvällens lopp strömmade också blommor och telegram in och förgyllde ytterligare ramen kring den värdiga festen.

Som alltid vid eminenta tillfällen präglades jubileet av mängder av blommor, ständer, diplom och andra vedermälen. Samt naturligtvis alla de vackra talen, som relaterade hur Uddevalla Bågskytteklubb växt

6	Werner Andersson, Hässleholm ..	749
7	Karl Johansson, Asarum	745
8	Bror Lundgren, Hälsingborg	734
9	Bernhard Jensen, Odense	731
10	Knut Eliasson, Hässleholm	725
<i>Damer:</i>		
1	Elsa Turesson, Hässleholm	640
2	Aina Hansen, Skurup	619
3	Gun Norling, Malmö BS-49	607

upp från ett frö, som såddes under bågskyttesportens stora genombrott i början av 50-talet, till en stor och rotfast och fruktbärande planta. Plaketter, medaljer och förtjänsttecken delades ut till alla dem som hjälpt till att föra upp klubben till en rangplats bland landets bågskytteklubbar och vi plocka ut några stycken.



Så blev alltså Ellen Johansson belönad för sitt 10-åriga och meriterande sekreterarskap med SBF:s förtjänstplakett i silver samt Bohuslän-Dals förtjänstdiplom. SBF:s förtjänstplakett i silver tilldelades även Hjallis Johansson och Carl-Eric Bissman. Samma plakett i brons kom vidare Egon Johansson och Arne Olsson till del. Många andra fick också synbara bevis på uppskattning för oegennyttigt arbete till bågskyttesportens fromma. Sedan trädde förstas dansen och glädjen stod högt i tak. De närvarande hade blivit ett minne rikare och Uddevalla Bågskytteklubb traskar vidare i tillvaron följt av många välgångsönskningar.

OBS

Marsnumret innehåller 36 sidor

STOCKHOLMS BÅGSKJUTNINGSKLUBB

höll sitt årsmöte fredagen den 19 febr. i restaurang Kvarnens festvåning. Ca 25 st. hade infunnit sig och först klarades mötesförhandlingarna av. Där inträffade den remarkabla och glädjande händelsen att klubben fick sin första kvinnliga ordförande, nämligen Sigrid Johansson. Att hon är den första inom bågskytten att bli klubbordförande vet vi, men vi skulle nästan förmoda, att hon är det bland alla landets idrottsföreningar med både manliga och kvinnliga medlemmar. Inom klubben vet vi att det är ett gott val och alla sluter upp 100-procentigt bakom henne. I styrelsen omvaldes för övrigt Inge Holm, Mausí Evans och Ville Carlsson som resp. sekreterare, kassör och materialförvaltare. Nyvalda blevo C.-R. Martin och Ture Olsson som v. ordf. resp. tävlingssekreterare. Omvalda i övrigt Erna Lindqvist och Carl Forkland.

Ett par punkter som diskuterades ivrigt under mötet var en föreslagen klassindelning, instruktionskvällarna och juniorverksamheten. Styrelsen fick i uppdrag att slutföra dessa frågor.

Efter mötesförhandlingarna blev det supé, prisutdelning efter 1959 års klubbävlingar och dans. Tillsammans med priserna delades även märkena ut, som erövrats under 1959. Där fick bl a Björn Bengtsson en hjärtlig upplåd. Han hade erövrat bronsmärket med alla resultat över 900 poäng! Så avslutades ett framgångsrikt verksamhetsår, där medlemsantalet visat en glädjande ökning och där resultaten varit bättre än på många år både vad beträffar toppen och bredden.

C-R Martin

GÖTEBORGS BÅGSKYTTEKLUBB

avhöll ordinarie årsmöte lördagen den 13 februari å Nya Ullevi. Till styrelse under kommande verksamhetsår valdes:

Ordförande: Börje Windahl, vice ordf. Gös-

ta Alervall, sekr. Helge Olin, kassaförvalt. Anna-Brita Wedin, tävlingsled. Georg Anetjärn, materiaförvaltare Lage Johansson, klubbm. Gunnar Björn, ledam u s funktion Adolf Andersson och John Kinell, suppl. Yngve Bluhme och Göte Wedin.

Mötet avslutades med supé och dans, varefter erövrade bågskyttemärken av olika valörer utdelades liksom även priser från årets klubbävlingar.

VÄNERSBORGS BÅGSKYTTEKLUBB

hade sitt årsmöte i klubbstugan vid Kasaretorpet onsdagen den 17 febr. En härlig brasa i den öppna spisen värmd storstugan så att ingen på det talrikt besökta mötet behövde frysa. Gunnar Edvardsson ledde mötet och klubbade snabbt igenom dagordningen. Av verksamhetsberättelsen kunde vi höra att klubben haft ett livligt år.

Root Bows

genom

Carl-Erik Friis
 Årstidsgatan 12
 Göteborg N
 Tel. 46 78 67

Ulf Hartelius
 Skogsallén 3
 Kungsbacka
 Tel. 105 94

Klubbmedlemmarna hade under året svarat för 70 starter i olika tävlingar. 9 st. stipulationsmärken hade erövriats, varav 5 st. i fältskytte och 4 st. i taveltskytte.

Mycket arbete har lagts ned på träningsbanan och klubbstugan är nu snart färdig så att den kan invigas i vår.

Kassör och en styrelsesuppleant, stod i tur att väljas. Här omvaldes Gustaf Olsson och Sven Nilsson. Styrelsen för år 1960 har följande sammansättning: Ordf. och korr sekr. Gunnar Edvardsson, v. ordf. Lars Håkansson, kassör Gustaf Olsson, sekr. Rune Mollberg, styr.suppl. Sven Nilsson och Åke Andersson, materialförvalt och stugfogde Kurt Kjellin, banchef och ledare för ungdomsverksamheten Per Eiving.

Under det kommande året skall ungdomsarbetet intensifieras och banan kommer att utökas med mera permanenta mål.

Den instruktionsfilm som visades, och där världsmästarinnan Sigrid Johansson elegant visade hur man skall skjuta bäge skall klubben även visa för en del av Vänersborgs scouter.

Mötet avslutades med att klubben bjöd på kaffe, vilket de kvinnliga medlemmarna serverade.

GÖTAVERKENS BÅGSKYTTEKLUBB

har avhållit årsmöte varvid följande styrelse valdes: Yngve Liljeroth, ordf., May Ek, sekr., Sven Johansson, v. sekr., Ingemar Swahn, kassör, Rolf Sundström, materialförvalt., Eric Andersson, v. materialförvalt. Leif Björklund, klubbmästare.

Suppl.: Karl Eriksson och Gerhard Johansson.

Revisorer: Stig Funkqvist och Ebbe Franzen., suppl. Bror Alvdén.

Yngve Liljeroth, May Ek, Ingemar Swahn och Rolf Sundström tilldelades SBF:s förtjänstplakett i brons.

Falkenpilen NU ETT FAKTUM

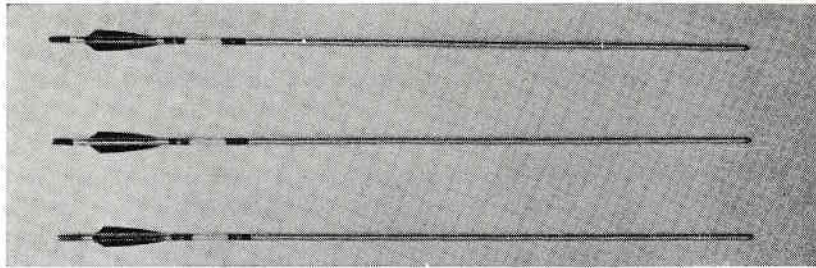

Noggrannhet — precision — kvalitet och ett förnämt utseende har varit mottot vid framställning av vår Lättmetallpil. Ingående prov har gjorts av våra förnämsta bågskyttnar, som understryker att vi lyckats.

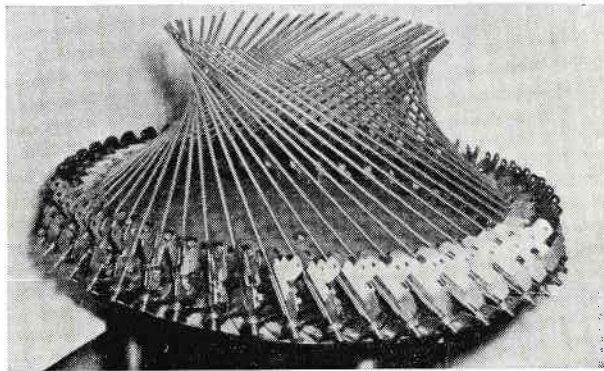

Därtill kommer en rationell tillverkning med hjälp av moderna verktyg, vilket gör att denna Lättmetallpil kan säljas som marknadens billigaste trots den höga kvalitén.

Riktpris pr styck Kronor 9:50

Valfri fjäder- eller plastfjädring.

Leverans beräknas kunna påbörjas omkring den 15 febr. 1960.

Säljes endast genom affärerna.

Ryds Industri AB

Tel. Ryd 260 — 261 — 13

VID BK LILJANS

årsmöte den 12 februari 1960 fick styrelsen följande utseende:

Ordf. Per F. Elfving, v. ordf. Per-Olof Svensson, sekr. Lars-Magnus Carlén, kassör May Lindahl, materialförvalt. Sven Östlund, 1:e suppl. Birger Bergman, 2:e suppl. Carl Linderoth, revisorer Bernt Forsström och Percy Hugosson.

MALMÖ BÅGSKYTTEÄLLSKAP

49 höll sitt årsmöte på Café Residens tisdagen den 9 februari 1960.

Årsmötet leddes av ordf. E. Norling, som med van och säker hand, såg till, att mötet rätt snabbt kom in på de punkter på dagordningen, som de 30-talet närvarande medlemmar mest sett framemot, nämligen prisutdelning och utdelning av under året erövrade märken.

Efter valet fick styrelsens sammansättning för det kommande året följande utseende: Ordf. E. Norling, vice ordf. E. Ståhl, klubbsekr. O. Olsson, tävlingssekr. J. Falk, kassör Y. Jönsson, materialförvaltare A. Bengtsson. Suppleanter: K. Bengtsson, B. S. Bengtsson, G. Bruér.

Ur klubbens verksamhetsrapport kan man läsa, att medlemsantalet under året har sti-

git med 15 och klubben är därmed uppe i 65 medlemmar, det högsta antal klubben någon gång varit uppe i. Vidare kan man se att klubben deltagit i 31 st tävlingar med sammanlagt 370 medlemsstarter. Under året har klubbens medlemmar hemfört 19 st bågskyttemärken.

Klubben passade på att under året fira sitt 10-års jubileum. Vilket skedde med fest, spel och dans. Klubbens styrelse hade hoppats att vid högtidligheten till en del väl förtjänta medlemmar kunna dela ut Svenska Bågskytteförbundets förtjänstplakett, men tyvärr fick denna del på programmet skrinläggas. Förbundsstyrelsen (VU) hade inte samma åsikt som klubbens styrelse, förbundsstyrelsens vice ordf., och Skånes BF om tolkandet av bestämmelserna för plaketternas utdelande. Vi i BS-49 hoppas, att då sittande VU, vid BS-49:s 25-årsjubileum har kommit till bättre klarhet.

Vid jubileumet utdelades klubbens diplom, till tre välförtjänta klubbmedlemmar, nämligen Malte Sjöberg, Gösta Tufvesson och Evert Ståhl.

Styrelsen kan med belåtenhet se tillbaka på ett aktivt år.

Malmö BS-49
O. O.



Ordf. E. Norling överlämnar till vice ordf. E. Ståhl ett bevis på att han under året flyttat samtliga klubbrekord.

NU har den kommit!

Övnings- och instruktionsbågen av GLASFIBER från

ARJON

LÄT ATT DRA, GOTT KAST, GOTT GREPP



Pilbåge Nr 1510 SIOUX

En taperad kraftig allroundbåge av glasfiber, med korkgrepp o lättmetallnockar. En för sitt pris mycket god båge

Styrka: 28 lbs vid 24" pil

Längd: 4 fot 1 tum

Vikt: Ca 210 gram

Levereras komplett med stålsträng

Kartongförpackad

Riktpris Kr. 19:—

Pilbåge Nr 1505 BUFFALO

Utförande i stort sett som nr 1510

Styrka: 11 lbs vid 24" pil

Längd: 4 fot 1 tum

Vikt: Ca 165 gram

Levereras komplett med stålsträng.

Riktpris Kr. 12:50

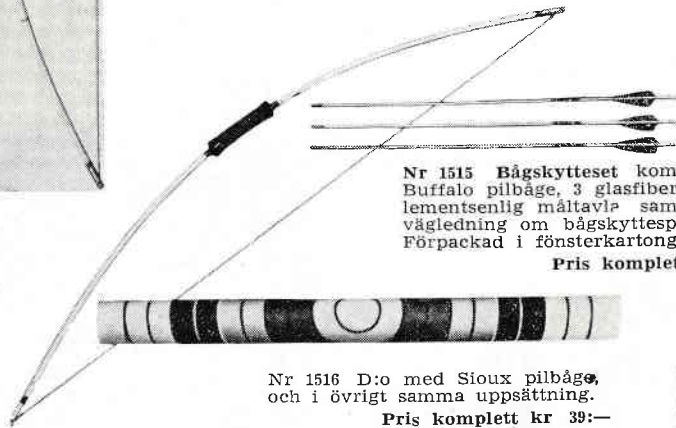

Nr 1515 Bågskytteset komplett med Buffalo pilbåge, 3 glasfiberpilar, reglementsenlig måltavla samt en god vägledning om bågskyttesporten. Förpackad i fönsterkartong.

Pris komplett kr 33:—

Nr 1516 D:o med Sioux pilbåge, och i övrigt samma uppsättning.

Pris komplett kr 39:—

AB ARJON MALUNG



MALMÖ-MÄSTERSKAPEN INOMHUS 60

Den 26 februari hölls MM inomhus för andra gången. Tävligen som hade samlat 30 skyttar blev en spännande uppgörelse. Segraren i herrklassen E. Mårtensson blev dock aldrig hotad utan kunde pricka in ut-

märkta 775 poäng. De fyra främsta placeringarna hemfördes av Malmö BS-49 vilka också tog hem herrarnas lagpris med 261 poäng tillgodo på andra lag BK Gripen.

Damernas mästerskap hemfördes av G. Norling, BS-49.

Resultatlistan efter 90 pilar på 25 meter 60 cm. duk fick följande utseende.

Damer:

1 G. Norling, Malmö BS-49	156	186	175	517
2 M. Andersson, BK Gripen	159	167	178	504

Herrar:

1 E. Mårtensson, Malmö BS-49	258	265	252	775
2 B. Ahlm, Malmö BS-49	247	245	254	746
3 E. Ståhl, Malmö BS-49	237	248	251	736
4 A. Svensson, Malmö BS-49	237	235	240	712
5 J. E. Andersson, BK Gripen	231	220	238	689
6 N. Hagström, BK Gripen	229	230	224	683
7 B. Pettersson, BK Addo	224	227	227	678
8 T. Nilsson, BK Addo	219	233	214	666
9 B. S. Bengtsson, Malmö BS-49	190	231	234	655
10 M. Sjöholm, Malmö BS-49	227	216	211	654
11 Y. Jönsson, Malmö BS-49	220	207	203	630
12 P. O. Wellmar, BK Gripen	169	225	230	624
13 B. Nilsson, Malmö BS-49	179	200	239	618
14 G. Hansson, Malmö BK	220	182	208	610

Herrlag:

1 Malmö Bågskyttesällskap 49	2257
2 Bågskytteklubben Gripen	1996
3 Addo Bågskytteklubb	1912

Malmö BS-49:s segrande

herrlag: E. Mårtensson,

B. Ahlm och E. Ståhl.



Fältskyttets tävlingskalender

av Fältskyttekommittén sanktionerade nationella tävlingar

April	3	Snapphanejakten	Jämshög	2x20	J+F	
	10	Göingejakten	Hässleholm	2x20	J+F	
		Algjakten	Huskvarna	2x20	J	
	18	Bellevuejakten	Karlshamn	2x20	J	
	24	Ljungsbrojakten	Ljungsbro	2x20	J	
		Mälardalsjakten	Eskilstuna	2x20	J	I+M
		Viskafors BK	Viskafors	2x20	J+F	I+M
		Trojajakten	Ryd	2x20	J	
		BK Björnen	Värnamo	2x20	J	
Maj	1	Tjustrundan	Västervik	2x20	J+F	
		Sturejakten	Sävsjö	2x20	J+F	
	8	Ulyjakten	Stockholm	2x20	J	
		Vrinnevikjakten	Norrköping	2x20	J+F	
		Göteborgs BK	Göteborg	2x20	J	I+M
	15	Fyrisjakten	Uppsala	2x20	J+F	
		Drakjakten	Linköping	2x20	J+F	
		Svanjakten	Svanskog	2x20	J	I+M
		Bågskyttarna	Kungsbacka	2x20	J+F	I
	22	Rönnåsjakten	Ockelbo	2x20	J	I+M
	26	Gävlerundan	Gävle	2x20	J+F	I+M
	29	Rembojakten	Rembo	2x20	J	I+M
Juni	6	Mågabocken	Ljusdal	2x20	J	
	12	Rydajakten	Borås	2x20	J+F	I
	19	Dalpiljakten	Borlänge	2x20	J+F	I+M
	24	Nattuglejakten	Enköping	2x20	J	I+M
Augusti	7	Delsbojakten	Delsbo	2x20	J	
		Bäckabojakten	Holsbybrunn	2x20	J	
	14	Sunne BK	Sunne	2x20	J	I+M
	21	Mockfjärdsjakten	Mockfjärd	2x20	J	
	27	JSM	Huskvarna	2x20	J+F	I+M
	28	Borensträffen	Borensberg	2x20	J+F	
		Vasajakten	Svärdsjö	2x20	J	
		Brojakten	Kristinehamn	1x20	J	I+M
		Vänersborgs BK	Vänersborg	2x20	J+F	I+M
		Växjö AIS	Växjö	2x20	J	
		Landskapsträffen	Ystad	2x20	J	I+M
Sept.	4	DM	I hela landet			
	10	SM	Uddevalle	4x20	J+F	I+M
	11					
	18	Malmbäcks BK	Malmbäck	2x20	J+F	
		Ljungsbrojakten	Ljungsbro	2x20	J+F	
		Asajakten	Asarum	2x20	J	
		Oxjakten	Amål	2x20	J+F	I+M
		Flintspetsen	Sandviken	2x20	J+F	I+M
	25	Kilsbergsjakten	Örebro	2x20	J	
		Mjölby BS	Mjölby	2x20	J+F	
Oktober	2	Kopparpilen	Falun	2x20	J	I+M
		Trölskogsjakten	Karlshamn	2x20	J+F	
		Rydaträffen	Borås	2x20	J+F	I+M
	9	Vrinnevikjakten	Norrköping	2x20	J+F	
		Lindome BK	Lindome	2x20	J+F	I+M
	16	Lejonjakten	Motala	2x20	J	
	23	Vildgalten	Perstorp	2x20	J+F	

FÖRSÖKSTÄVLINGAR (Ej nationella, ingen märkestagning):

April	18	Lindome	2x14	FK:s	Alt I
Maj	1	Skövde	2x14		Alt. II
	8	Kil	2x14		Alt. I
	22	Igelboda Bågsk.	Stockholm	2x14	Alt. I
	29	Silverpilarna	Stockholm	2x14	Alt. II
Sept.	25	FINALTÄVLING	??	4x14	Alt. 1+II

Införande i tävlingskalendern är ej likvärdig med kungörelse, som enligt SBF:s tävlingsbestämmelser skall införas i Bågskytten. För att tävling skall vara nationell fordras särskild inbjudningsannons.

Någon mer tävlingskalender kommer ej att införas i år.

FK emotser senast den 30 april 1960 meddelande från klubbar, som den 25 september önskar anordna försökstävlingarnas FINAL.

FK:s adress: Håkan Blechingberg, Björnsonsgatan 138, Bromma.

PILAR:

EASTON 24 SRT-X, enf. 3-fjädring eller plast. Pr ds. 162:—
LAMINEX MICRO-FLITE, enf. 3-fjädring eller plast. Pr ds. 150:—
 Enbart skaft, spetsade ochnockade Pr ds. 114:—
 Minsta order 1/2 dussin. Angiv draglängd, bågstyrka och -typ.

Gordons bågar,

KING de Luxe och **KNIGHT** de Luxe finns för omgående lev. 40—45 lbs.
 1 Gordon Queen 28 lbs och 1 Dick Green Morfi 31 lbs (vänsterbåge)
 säljes till reducerade priser.

TABBAR och **ARMSKYDD** i finaste kvalitet, Cordovan skinn

Nya fältskyttetavlorna

De internationella och av SBF godkända tavlorna i satser om 4/60 cm, 8/45 cm, 12/30 cm och 16/15 cm. (40 st.) med resp. 10, 7 1/2, 5 och 2 1/2 cm riktpunkt. Pr sats 15:—

Alla priser inkluderar oms.katt, emballage och porto.

Begär vår prislista och broschyrer.

TELEFON 37 60 90 efter kl. 18
 Begär personligt samtal.

POSTGIRO 15 71 68.

arco SPORT

H. BLECHINGBERG
 Björnsonsg. 138, Bromma

Tävlingskalender, tavelsskytte

Maj	8	Hofors BK	Tavelträffen —59	Federationsrond
		Asarums IF	Blekingetränffen	"
	15	Alingsås BK	Alingsåsträffen	"
		Örebro BK	"	"
		Kristianstads BK	Jubileumstävling	"
		Strängnäs CK	Mary von Rosens Vpr	"
	22	Linköpings BK	"	"
		Bågskyttarna, Gråstorp	Tavelträffen	"
		Karlshamns BK	"	"
	26	Bågskyttarna, Kil	"	"
		Huskvarna BK	Silverpilen	"
	29	Motala BK	Indratrofen	"
		Tranemo SK	"	"
Juni	5	Uddevalla BK	Uddevallabommen	INT
		Norrköpings BK	Jubileumstävling	INT
		Ronneby BF	Brunnsträffen	"
	6	Uppsala BK	"	"
	12	"	DM	"
	19	Borås BS	Landskapsmatch	Fedron samt J+F
		BK Sturarna, Uppsala	Sturetränffen	Federationsrond
		Växjö AIS	Värendsträffen	"
	25	Nyköpingshus BK	"	2x36 pilar, 50 mtr
	25—26	Falu BK	Jubileumstävling	Federationsr. INT
Juli	3	Mjölby BS	Mjölbyträffen	"
	10	Skurups BK	Jubileumstävling	INT
	17	Luleå BS	Norrlandsmästerskap	"
	24	Åmåls BK	Åmålsronden	"
		Korsnäs IF	"	"
	31	Skara BK	"	"
		Malmö BS—49	Malmöpilen	"
Aug.	6—7	Helsingfors	NM	"
	7	Falkenbergs BK	"	"
	14	"	Rikstävling för damer	"
		Tibro BS	"	"
	20—21	Jönköpings BK	SM	"
	27—28	Huskvarna BK	JSM	INT
	28	Oslo	Ekeberg-Treffen	"
		Södertälje BF	"	"

Landslaget till
Nordiska Mästerskapet

Som tidigare meddelats blir det i år ingen speciell uttagningsstävling. De som reflekterar på en plats i landslaget skall före den 6/7 inkomma med ansökan härom.

UK nominerar laget den 10 juli.

Närmare meddelande längre fram.

Uttagningskommittén

NORRBOTTENS

BÄGSKYTTEFÖRBUND

avhåller årsmöte sönd. den 10 april

1960, kl. 10.00 å Bodens stadshus

Separat kallelse till berörda klubbar.

Styrelsen

T Ä V L I N G S I N B J U D N I N G A R



Nationell Taveltävling

HOFORS BÄGSKYTTEKLUBB

inbjuder härmed till sin stora tävling i

TAVELSKYTTE "TT—59"

Tid: Söndagen den 8 maj kl. 10.00

Plats: Göklundsplanen i Hofors

Tävlingsform: Enkel Federationsrond för herrar och damer individuellt och lag (3 st.)

Startavgift: Ind. 7:—, Lag 10:—

Postgiro: 41 29 64 H. Weinemo, Synargatan 2 C, Hofors

Telefon: 0290/216 98

kl. 8—17 0290/218 00 Växel Einar Lindström.

Särskild inbjudan utgår.

Ulvjakten

den 8 maj 1960

Tävlingsplats: Ulvstugan.

Upprop: Kl. 09.00.

Tävlingens art: Nationell jakttävling 2x20 mål. Öppen för seniorer och juniorer I- och M-klass, familjetävling inlagd.

Startavgifter: Kr. 7:— för sen., kr. 3:— för jun., kr. 10:— för lag sen och kr. 6:— för lag jun.

Anmälan Till IF Ulvarna c/o Lars Vensen c/o Tidmekanik, Kommendörsgatan 20 A, Stockholm. Tel. arb. 676420, bost. 613803. Sista anmälningsdag 30/4 1960. Separat inbjudan till klubbarna.

Hjärtligt välkomna

HUSKVARNA BÄGSKYTTEKLUBB

inbjuder till

Älgjakten

Söndagen den 10 april 1960 med upprop kl. 8.30 vid vår klubbstuga Hulustorp.

Tävlingen omfattar 2x20 jaktmål.

Klassindelning: Instinktiv- och märkesklass för damer, herrar och juniorer.

Startavgift: Individuellt, seniorer, herrar och damer 6:—, juniorer 3:—.

Lag, seniorer 10:—, juniorer 5:—.

Anmälningar skall vara oss tillhanda före den 4 april 1960, under adress Vintergatan 7 C, Huskvarna.

Efteranmälningar mot 50 proc. förhöjd avg.

Alla bågskyttar hälsas hjärtligt välkomna.

Med Bågskyttehälsning

Huskvarna Bågskytteklubb

Vi har nöjet inbjuda till

Alingsås - Träffen

å Mjörnvallen i Alingsås
söndagen den 15 maj kl. 9.30

Klasser: Damer och herrar samt juniorer.

Omfattning: Damer och herrar skjuter en enkel Federationsrond. Juniorerna en enkel Juniorrond.

6-pilsserier på de båda längsta avstånden.

Anmälningar och startavgifter skall vara oss tillhanda senast den 10 maj under adress: Alingsås Bågskytteklubb, Kungsgatan 19, Alingsås. Postgiro 46 48 06.

Upplysningar per tel. 0322/134 95 eller 146 93.

Hjärtligt välkomna!

Alingsås Bågskytteklubb

T Ä V L I N G S I N B J U D N I N G A R

Viskafors Bågskytteklubb, Svaneholm
inbjuder till

Jakt- och Fältskyttetävling

Söndagen den 24 april 1959

2x20 mål, jakt och fält. Samtliga klasser.
Onominerade 3-mannalag

Samling vid Bågskyttestugan, Svaneholm
kl. 9.00.

Pilning från Pressbyråns kiosk, Svaneholm.

Anmälan och startavgift oss tillhanda senast
den 19 april under adress Viskafors Bågs-
skytteklubb, Box 31, Svaneholm.
Postgiro 49 50 22.

Startavgift: Sen. 6:—, jun. 3:—, lag 10:—.

Hjärtligt välkomna
Viskafors BK

ÖREBRO BÄGSKYTTEKLUBB

inbjuder härmed till

Nationell Bågskyttetävling

söndagen den 15 maj kl. 10.00,
på Trängen, Örebro

Enkel Federationsrond, damer och herrar,
såväl lag som individuellt (3-mannalag).
Anmälningavgift: 7:— individuellt, 10:—
för lag.

Anmälningar sändes senast den 6 maj till:
Bertil Fagerström, Manillagatan 8, Öre-
bro, tel. 11 01 83, mellan kl. 9—18, eller
till Petrus Nilsson, Utmarksvägen 5, Öre-
bro, tel. 18 86 74.

Startavgiften insättes på klubbens postgiro-
konto 34 24 04, Örebro Bågskytteklubb.

Med Bågskyttehälsning
ÖREBRO BÄGSKYTTEKLUBB
C.-E. Liljenskög, sekr.

Härmed har vi nöjet inbjuda till

”LJUNGSBRO-JAKTEN”

NATIONELL JAKTSKYTTETÄVLING

Söndagen den 24 april 1960

Klasser: M- och I-klass, Damer, herrar och
juniorer.

Tävlingsbana: 2x20 mål.

Såväl lag- som individuella priser.

Anmälan senast den 19 april.

Separat inbjudan till klubbarna i god tid
före tävlingen.

Välkomna till chokladstaden!

Ljungsbro Bågskytteklubb

LINKÖPINGSTRÄFFEN

LINKÖPINGS BÄGSKYTTEKLUBB

inbjuder härmed till nationell tävling
söndagen den 22 maj kl. 10.00
på klubbens bana vid Valla fritidsområde
Upprop kl. 9.30

Tävlingen omfattar enkel federationsrond,
damer och herrar samt juniorer ind.

Lagtävling: Dam och herr seniorer.

Startavgift: 6:— kr. ind. och 10:— kr. lag.
Samtidigt inbjudes till DM i tavelsskytte för
Östergötland söndagen den 12 juni kl.
10.00. Enkel federationsrond.

Dam och herr seniorer samt juniorer.

Lagtävling: Dam- och herr, seniorer.

Startavgift: 6:— kr. ind. och 10:— kr. lag.
Anmälan och startavgifter skall vara Linkö-
pings Bågskytteklubb, Postfack 6008, Lin-
köping, tillhanda senast 6 dagar före resp.
tävling. Postgiro 10 72 49.

Hjärtligt välkomna
Linköpings Bågskytteklubb

T Ä V L I N G S I N B J U D N I N G A R

Mälardalsjakten

Söndagen den 24 april kl. 09.00

Omfattning: 2x20 jaktmål.

Klasser: Damer, herrar och juniorer.

Instinktiv och märkesklass.

Upprop kl. 08.30 vid klubbstugan Vilsta
vandrarhem (Katrineholmsvägen)

Startavgifter: Seniorer 7:—, juniorer 4:—.

Priser: SILVERBÄGARNA!

Individuella vandringspriser i dam- och
herrklass instinktivt.

Inteckningar hittills:

1959 Dolly Blechingberg, Igelboda.

1959 Folke Glaas, Gävle.

Anmälan jämte startavgift sändes senast den
18 april under adress: *Eskilstuna Bågskyt-
tesällskap*, Box 176. Postgiro 12 16 39.

Inbjudan endast på detta sätt.

Harald Danielsson, tel. 448 59 besvarar ev.
förfrågningar.

Välkomna!

BÄGSKYTTEKLUBBEN**LINDOME**

inbjuder till försökstävling 2x14 mål
enl. FK:s direktiv

måndagen den 18 april (annandag påsk)

Tävlingen är öppen för alla klasser

Samling vid Lindome Bågskytteklubbs stuga
i Dverred kl. 09.00.

Anmälan senast den 14 april, åtföljd av
startavgifter kr. 6:— ind., kr. 10:— lag.

Adress: Lindome Bågskytteklubb, Box 195,
Lindome. Tel. Göteborg 76 01 16.

Hjärtligt välkomna!

LANDSKAPSMATCH

Tavelsskytte samt jakt- och fältskytte I-klass

På uppdrag av Västergötlands Bågskytteför-
bund inbjudes till landskapsmatch enl. ovan
söndagen den 19 juni i Borås å Borås Bågs-
skyttesällskaps banor vid klubbstugan i Ryda.

Skåne, Östergötland, Bohuslän-Dal, Väster-
götland samt Göteborg inbjudes med 10-
mannalag i resp klasser med 3 damer och 7
herrar i varje lag.

Inbjudan kommer att utsändas i god tid till
resp distrikt.

Med bågskyttehälsning
Borås Bågskyttesällskap

Välkomna till Värmland

Härmed inbjudes till

FK:s FÖRSÖKSTÄVLING ALT 1

söndagen den 8 maj 1960

Samlingsplats: Folkparken, Kil kl. 09.00 med
start omedelbart.

Klasser: Damer, herrar, juniorer ind. o. lag.

Anmälan senast tisdagen 3 maj, åtföljd av
startavgifter herrar 6:—, damer och ju-
niorer 4:—, lag 10:—.

Efteranmälningar mot 50 proc. förhöjning.

Adress: Bågskyttarna, Kil, postgiro 37 29 62.
Servering.

Bågskyttarna, Kil

T Ä V L I N G S I N B J U D N I N G A R

RYDS BÅGSKYTTEKLUBB
inbjuder till nationell tävling

"Trojajakten"

Söndagen den 24 april 1960 kl. 9.30

Tävlingen omfattar 40 mål jakt

Anmälan senast tisdagen den 19 april

Hjärtligt välkomna!

BK Björnen, Värnamo

inbjuder till

"B J Ö R N J A K T E N"

söndagen den 24 april 1960

Jaktskytterävling omfattande 40 mål

Klasser: Herrar, damer och juniorer M- och I-klass samt onominerat 3-mannalag.

Inbjudan utsändes till klubbarna.

B. K. B., Värnamo

Härmed inbjudes till

Snapphanejakten

(Nationell tävling)

omfattande 2x20 mål jakt

Söndagen den 3 april 1960 kl. 09.30

Samling: Kl. 09.00 i Hesslehult.

Anmälan senast torsdagen den 31 mars.

Hjärtligt välkomna till Snapphanejakten.

BK SNAPPHANEN

Jämshög

Skövde Bågskytteklubb

inbjuder till

FÖRSÖKSTÄVLING I FÄLTSKYTTE

söndagen den 1 maj kl. 10.00

vid Friluftsgården Alphyddan. 2x14 mål.

Välkomna!

Skövde Bågskytteklubb

HASSLEHOLMS BÅGSKYTTEKLUBB
inbjuder till

» Göingejakten «

den 10 april 1960 kl. 09.00

Samlingsplats Stoby bygdegård

Tävlingen sanktionerad av SBF, 2x20 mål, jakt och fält.

Hässelholms Bågskytteklubb

1 maj

inbjuder vi till vår tävling

TJUSTRUNDAN

jakt- och fältskytte 2x20 mål.

Tävlingen öppen för I- och M-skyttar, herrar och damer, seniorer och juniorer.

Inbjudan till klubbarna.

Välkomna!

Västerviks Bågskytteklubb

IF SAAB, Linköping

inbjuder härmed till

NATIONELL TÄVLING

söndagen den 15 maj kl. 9.00.

Tävlingen omfattar 2x20 fält- och jaktmål

För närmare upplysning ring Linköping

306 75 efter kl. 18.00.

Alla skyttar hälsas hjärtligt välkomna.

Bågskyttektionen

IF SAAB,

På uppdrag av

SMÅLANDS BÅGSKYTTEFÖRBUND

inbjuder Västerviks Bågskytteklubb till

DM i tavla

söndagen den 12 juni

Separat inbjudan till berörda klubbar.

Med bågskyttehälsning

Västerviks Bågskytteklubb

T Ä V L I N G S I N B J U D N I N G A R

Välkomna till

Bellevuejakten

(nationell tävling)

i Karlshamn den 18 april

Klassindelning: I- och M-klass för herrar, damer och juniorer. Lagtävling.

Vandringspris i damklassen.

Anmälan insändes senast den 11 april till

Erik Martinsson, Högadalsvägen 15,

Karlshamn.

Ungdomsringen, Karlshamn

BK Liljan

änmnar anordna en försökstävling natten mellan den 24—25 juni med start kl. 20.30.

Tävlingen kommer att omfatta 2x20 mål jakt M- och I-klass

Vi vore tacksamma att få höra om intresse finnes för en sådan tävling, speciellt med tanke på klockslag och datum. Skriv gärna några rader, dock senast den 15 april under adress:

Lars-Magnus Carlén

Torggatan 37, Enköping

Önskas köpa

Ett antal begagnade bågar, styrkor 38—43 lbs. Svar med uppgift om pris, styrka och kondition m m till

SLÖINGE BÅGSKYTTEKLUBB

Box 36

Slöinge

Tel. 79

Till salu

Falken 68" 52 lbs, nästan ny, billigt.

BJÖRN HALVARSSON

Duvbogatan 2 — Eskilstuna

Telefon 477 03

Dacronsträngar

till alla bågtyper med

JUSTERBART PILLÄGE

Obs! Plastförsedd mittlindning

vilken aldrig kan lossna

Dacron S-207, kr. 4:—

Specialdacron, kr. 4:50

Klubbar, gör samköp!

Begär SPECIALDACRON!

Rabatt efter ordens storlek

5 strängar fraktfritt.

E. Artur Larsson

Tuna-Hästberg

Bågskytte-Jakt

blir det eventuellt i slutet av juli eller början av augusti ner till gotländska rabbismarker. Undersökningar har gett vid handen att det finns en möjlighet för K. L. att dispensvägen ordna en jaktresa för enbart bågskyttar, men villkoret är att bågskyttarna verkligen sluter upp och visar sitt intresse för bågskytte genom att själva vara goda propagandister för såväl sin egen sport som KRING LÄGERELDEN. Vi har hittills fått ett starkt gensvar från landets jaktskyttar, men hoppas på en bättre anslutning, när vi nu verkligen försöker att göra något för dessa. De som är intresserade av själva jaktresan ombedes att så snart som möjligt preliminärt, och utan förbindelse, meddela detta till red.

Diverse

De som lånat

mina dambågar torde omgående återsända dem!

Red.

Barbro Johansson, Uppsala Bågskytteklubb är en av de svenska toppskyttnar, som skjuter med Björnbåge. Barbro använder en 66" idegranslaminerad båge, 32 lbs vid 24" och har med denna båge vid två inomhustävlingar i vinter i hård konkurrens vunnit första pris och även överträffat herrklassens resultat!



Varför jag valde

BJÖRN-bågen

"Av de bågar jag skjutit med kan ingen jämföras med Björnbågen. För det första är den personlig och blir ett med skytten. För det andra är den välbalanserad, rekylfri och mjuk i skott och drag, något som gjort det möjligt för mig att använda en så pass stark båge som 32 lbs vid 24" utan att bli trött. Detta är en odiskutabel fördel på långhåll och vid blåsig väder. För det tredje har Björnbågen ett grepp som omöjliggör varje "felgrepp".

Det är till stor del Björnbågen jag har att tacka för mina framsteg i bågskytte och jag slutar med att säga att det är en underbar båge, som jag på det varmaste rekommenderar till var och en som står inför valet av vilken båge som är bäst"

Barbro Johansson



BJÖRN BENGTON

Box 250, BANDHAGEN 2 — Tel. 86 43 16

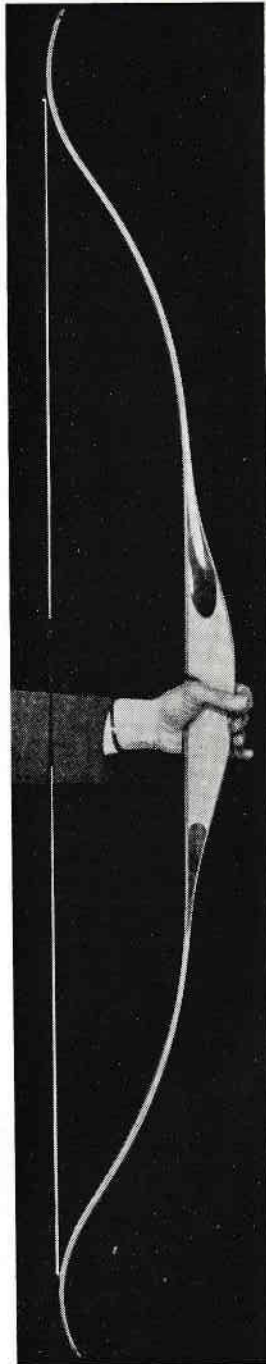

Forts. från jan.-nr.

Organisationsplan för SM-arrangörer Tavelskytte

Sedan Ni erhållit skriftlig bekräftelse från förbundsstyrelsen att Ni utsetts som arrangör av SM, sammankallar Ni klubben till extra möte där en organisationskommitté utses och som lämpligen består av:

- a) ordförande och tillika tävlingsledare.
- b) sekreteriatchef
- c) kassör
- d) materialchef
- e) person, som skall ha hand om priser, program och press.

De klubbmedlemmar, som ej fått speciellt uppdrag fördelas som hjälpare i de olika sektionerna.

ORDFÖRANDENS UPPGIFTER

Denne är sammanhållande länken och ingenting får göras utan hans godkännande. Ordföranden tidsplanerar arbetsuppgifterna och kallar organisationskommitténs medlemmar till sammanträde minst en gång i månaden då resp. sektioner får redogöra för hur långt de kommit med uppdragen. Ordföranden kan givetvis åta sig detaljuppgifter, som specificerats för andra uppdragsinnehavare.

SEKRETERIATSCHEFENS UPPGIFTER

Denne sköter all korrespondens och under tävlingsdagarna organiserar och ansvarar för rapport- och markeringsystemet. Se särskild rubrik om detta.

Inbjudan till klubbarna skall vara dessa tillhanda minst 14 dagar före sista anmälningdagen. Inbjudan sändes även till förbundsstyrelsens ledamöter.

Han ansvarar dessutom för utsändandet av slutlig resultatlista. Resultatlistan sändes till samtliga startande skyttar och förbundsstyrelsens ledamöter. Resultatlistan skall vara utskickad inom 14 dagar efter tävlingen.

Material och blanketter för sekreteriatet:

Anmälningblanketter: individuellt samt för herrlag, damlag och familjelag.
Blanketter för rapport- och markeringsystemet.

Startlista (program).

Nummerlappar till skyttarna.

Underlagsskivor till skjutprotokoll med regnskydd och blyertspennor.

Räknemaskiner.

Olikfärgade armbindlar till funktionärer, överledare och teknisk kommitté.

MATERIALCHEFENS UPPGIFTER

Som medhjälpare till materialchefen utses 2 eller 3 praktiska och arbetsvilliga personer.

Arbetsuppgifterna kan sammanfattas enligt följande:

- 1 Att ansvara för allt material och arbete härmed, som kan hänföras till själva skjutfältet.
- 2 Att uppmäta och krita alla linjer eller på annat sätt markera dessa. Se "Uppmätning av skjutfältet".
- 3 Att ansvara för att allt är på sin plats vid tävlingens början.
- 4 Att ansvara för utrymning av fältet efter tävlingen.

Behövligt material:

Stramittavlor, 125x125 cm. 10 % i reserv
Pappersdukar, 10 % i reserv

Tavelställ (lämplig konstruktion enligt bifogad skiss)

Pilställ, två till varje stramittavla.

Spik för fastsättning av pappersdukar.

Förankringsmaterial till stramittavlorna.

Tillräckligt med linor för tavel- och

skjutlinjer, inhägnad av skjutfältet m. m.

TAVELSTÄLL

- (1) 1 st. 1 1/4"x2": 2080 mm
- (2) 2 st. 1 1/4"x2": 1950 mm
- (3) 1 st. 1 1/4"x2": 750 mm
- (4) 1 st. 1 1/4"x2": 210 mm
- (5) 10 mm furuplywood
- (6) 1 st. 2"x2" gångjärn
- (7) 1 st. kedja: 820 mm.

Om 122x165 cm tavlor användas ökas (3) till längd 850 mm.

För att ställen skall bli riktigt stabila skruvas med träskruv de olika delarna ihop.

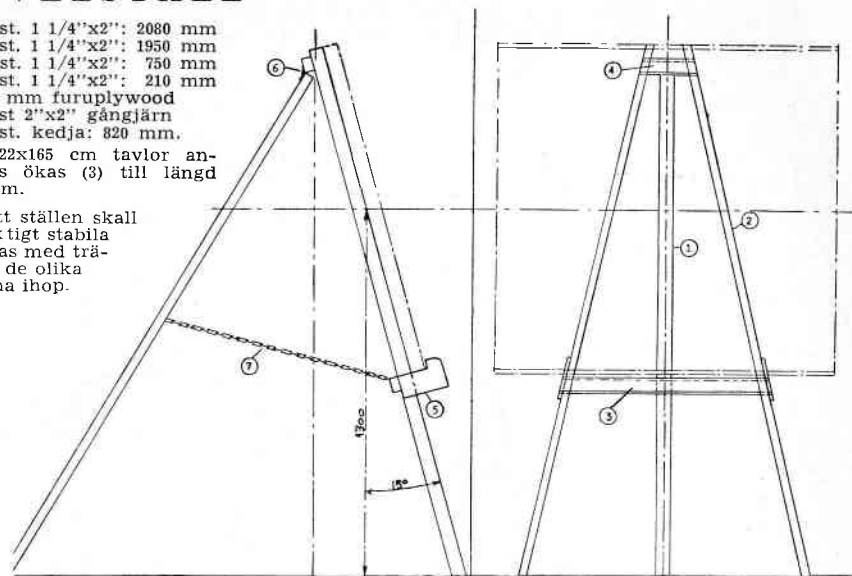
**Micro-Flite**

Pilar: MICRO-FLITE, glasfiber; EASTON, lättmetall och PORT ORFORD, cedar, fjädrade med vanlig fäder eller plastifletch.

Skaft: MICRO-FLITE, EASTON lättmetall och cedar.

Nockar: Alla storlekar och färger.

Plastfjäder: Stor sortering i alla storlekar. PILHYLLOR.

Kalkonfjäder: Av allra förnämsta kvalitet, enfärgade och grå.

"SVENNE FJÄDERFIX", såväl för 3- som 4-fädring fjädrar Edra pilar bäst. Pris pr styck 28:—.

Dacron, typ B, överlägset bästa strängmaterial.
Pris pr spole om c:a 600 yards 14:—.

Stränglindningsapparat med tråd. Pris pr styck 5:75.

Allt för bågskytte i lager. Begär prislista.

Klubbar erhålla vid större inköp rabatt.

SVEN JOHANSSON

Narvavägen 18

Jönköping

Telefon 271 32

Postgiro 38 26 61

Stora siffror för numrering av tavlorna och motsvarande mindre för numrering av skjutlinjen. Siffrorna på tavlorna skall vara så stora och tydliga att man lätt kan urskilja dem från det längsta avståndet.

Tält eller bodar för sekretariatet med bord och stolar.

Högtalareanläggning med högtalare mot såväl skyttar som publik.

Eventuella flaggstänger.

Röd vimpel vid var 3:dje stramittavla för skyttarnas tillkallelse av teknisk kommitté.

OBS! Kontrollera så att de största pappersdukarna är rätt klistrade i skarven.

KASSÖRENS UPPGIFTER

Särskilda konton bör uppläggas för SM-arrangemangen, för att under hela förberedelse tiden kunna ha kontroll över arrangemangens ekonomi. Ekonomisk rapport bör lämnas vid varje sammanträde.

Kassör och övriga funktionärer skall samarbeta så att behövt material kan anskaffas till lägsta kostnad.

Kassören söker materialanslag hos SBF och distriktet. Stad eller kommun brukar vara positivt inställda till sådana arrangemang som SM, varför en anhållan om anslag från ortens myndigheter brukar kunna ge resultat.

Kassören ordnar så att enklare förtäring, såsom glass, varm korv, läskedrycker etc kan köpas på banan. Uthyrning av rätten till denna försäljning brukar ge arrangörerna ett par hundralappar i tillskott.

Kassören organiserar försäljning av SM-nålar m. m. tävlingsdagarna.

Om kamratfest skall ordnas på lördagskvällen organiseras denna av kassören. Brukligt är, att kuponger anskaffas och säljes till deltagarna.

ARBETSUPPGIFTER FÖR DEN SOM SKALL HA HAND OM PRISER, PROGRAM OCH PRESS

Så snart som möjligt igångsättes insamling av priser. Något prisaseri skall inte förekomma. Priser till 20 % av skyttarna torde räcka. Även lagpriser utdelas i proportion till inkomna lagavgifter. Som regel gäller: Hellre färre, bättre priser än många dåliga.

Ett SM kan aldrig gå ekonomiskt ihop om alla priser skall köpas för startavgifterna. Därför måste intresserade donatorer uppsökas. En kontakt med säljare och tillverkare av pil- och bågmaterial brukar ge positivt resultat. Vederbörande organiserar uppställning och utdelning av priserna.

Alla plaketter rekvireras hos Svenska Bågskytteförbundet. Kostnaden för dessa avdrages det materialanslag, som ev. tilldelas arrangörsklubben.

Alla vandringspriser utdelas av tavelskyttekommitténs ordf., men arrangören skall mottaga och ansvar för dessa under tävlingsdagarna.

I samråd med kassören ombesörjes även programmet för tävlingarna.

Detta skall i första hand innehålla:

- 1 Komplet startlista.
- 2 Namn på funktionärer.
- 3 Namn på personer, som ingår i teknisk kommitté.
- 5 Förhållningsorder till skyttarna.

Programmet kan dessutom kompletteras med aktuell rekordtabell, tidigare svenska mästare etc.

Att trycka ett omfattande program ställer sig ganska dyrbart, då någon större försäljning icke kan påräknas. I sådant fall är en given förutsättning, att annonsinkomsterna täcker tryckningskostnaderna. Ett stencillerat program räcker i allmänhet.

Försäljning av program till publiken ordnas i samråd med kassören.

Under förberedelsestiden hålles kontakt med lokalpressen. Några dagar före tävlingen sammankallas lämpligen sportredaktörerna på orten för mera detaljerad information. Pressen skall lämnas tillräde till skjutfältet. Blir det flera är det lämpligt, att till vederbörande utdela armbindlar.

HUR SM SKALL SKJUTAS

Enligt förbundsstyrelsens beslut skall SM skjutas på två dagar med en halv federationsrond pr dag. Hels bör långhållet skjutas första dagen, men det är inte förbjudet att börja med korthållet. Långhållet kan skjutas med 6- eller 3-pilsserier. Vilket som skall tillämpas bestämmes av TK vid varje tillfälle.

Man kan placera 2, 3 eller 4 skyttar pr tavla och de kan skjuta 1 i taget eller 2 samtidigt. Det mest ekonomiska och även mest praktiskt är att 4 skyttar skjuter på varje tavla och 2 skyttar skjuter samtidigt. Så har SM skjutits de senaste åren med gott resultat. Man måste dock se till, att skyttarna inte kolliderar med varandra på skjutlinjen. Därför måste avståndet mellan tavlornas centrum vara minst 2,5 met. och bör ökas till 3 met. om disponibelt fält så tillåter.

ÖVRIGA DETALJER ATT IAKTTAGA

Arrangören ombesörjer icke vare sig inkvartering eller utspisning utan detta får skyttarna ordna själva. En förutsättning är dock, att tillräckligt med inkvarteringsmöjligheter samt restauranger finnes på platsen. En förteckning på lämpliga inkvarteringsställen och restauranger bifogas lämpligen inbjudan. Tävlingen får inte börja tidigare på morgonen än att skyttarna har möjlighet att intaga frukost på tillgängliga matställen. Om inkvarteringen ligger långt från skjutfältet bör busstransport ordnas av arrangören.

Omklädningsrum i anslutning till fältet är att föredraga, men icke nödvändigt. Dock måste tillses, att toiletter finnes i anslutning till skjutfältet. Något sol- och regnskydd bör om möjligt arrangeras för skyttarna. (Solparasoller, ställningar med preseningsduk eller liknande). Ett lämpligt antal bänkar placeras bakom skyttarnas väntelinje.

Skjutlinjen bibehålles, vilket innebär, att tavellinjen hela tiden flyttas fram. Därvid hålles bättre kontakt med sekretariatet och säkerhetsområdet bakom tavlorna ökas.

När Ni planerar fältet så tänk på säkerheten. Har polismyndighet utfärdat speciella bestämmelser så skall dessa följas. Skulle en olycka hända vid en bågskytte tävling så skulle detta skada vår sport mycket.

Tävlingen skall utannonseras i Svensk Idrott och Bågskytten minst en månad före tävlingen. Annonseringen bekostas av arrangören.

Arrangörsklubben utser tävlingsledare. Svenska Bågskytteförbundet utser överledare.

Arrangörsklubben utser teknisk kommitté i samråd med Tavelkyttekommittén. Dess medlemmar skall vara från olika distrikt. Kommittén består lämpligen av 3 personer.

Arrangörsklubben utser speaker. Lars Ekegren, Stockholm brukar välvilligt ställa sig till förfogande. Kontakta honom i god tid före tävlingen. Se till så att Ni får en bra högtalare, vars ljud täcker såväl skjutfältet som publikområdet.

RAPPORT- OCH MARKERINGS-SYSTEMET

För publik och inte minst skyttarna själva är det nödvändigt med att ett rapportssystem där sekretariatet hela tävlingen igenom kan upplysa om ställningarna såväl individuellt som i lag. Efter var 6:te pil meddelas i högtalaren de individuellt bästa och efter t. ex. var 12 pil även lagställningen.

Det gäller icke enbart, att snabbt få fram ställningen efter var 6:te pil utan det gäller även att på kortast möjliga tid få fram slutlig resultatlista för prisutdelningen.

Att göra ett sådant rapport- och markeringsystem effektivt med ett begränsat antal funktionärer är inte så lätt. Vid tidiga SM har ett flertal olika system praktiserats mer eller mindre lyckade. De senaste åren har använts ett system, som befunnits uppfylla alla våra önskemål. Vi ha arbetat vidare på detta och förbättrat det efterhand. Jag skall här försöka beskriva

detta och om Ni följer det exakt är det en garanti för ett tillfredsställande resultat.

Systemet innebär i princip, att resultaten för samtliga skyttar noteras efter var 6:te pil och via markörer tillföres sekretariatet där resultaten sammanställs efter ett visst system.

I systemet användes icke skyttarnas namn utan nr enligt startlistan. Likaledes erhåller varje anmält lag ett nr. Utav denna anledning är det ytterst viktigt, att startlistan är korrekt vid starten.

Uppmätning av skjutfältet

90 mtr-linje		
	10 mtr	20 mtr
70 mtr-linje		
10 mtr	60 mtr-linje	20 mtr
10 mtr	50 mtr-linje	
		20 mtr
30 mtr-linje		
		29,7 mtr
Skjutlinje		
	Väntelinje	min. 5 mtr
		min. 10 mtr
Publiklinje		

Tavelstället förses med spärr till 15°-lutningen. Därvid kan ställets främre benpar placeras mitt på tavellinjen. Totala avståndet mellan linjerna blir då 0,3 mtr mindre. Avståndet från tavlornas centrum till centrum skall vara minst 2,5 mtr. Detta bör ökas till 3,0 mtr om storleken på tillgängligt skjutfält medger detta. Skjutlinjen är konstant, vilket innebär, att tavellinjen alltid flyttas.

Handbok i Bågskytte

Som kommer att innehålla:

Fullständig instruktion för nybörjare

M-skytte och I-skytte

Träningsråd

Tävlingsarrangemang

Bågskyttemateriel m. m.

Synpunkter och förslag mottages tacksamt intill den 1 maj

Hjälp oss att utarbeta en god handbok i bågskytte

Annonser mottages tacksamt

Beräknad upplaga 10.000 ex.

Med bågskyttehälsning
RED.

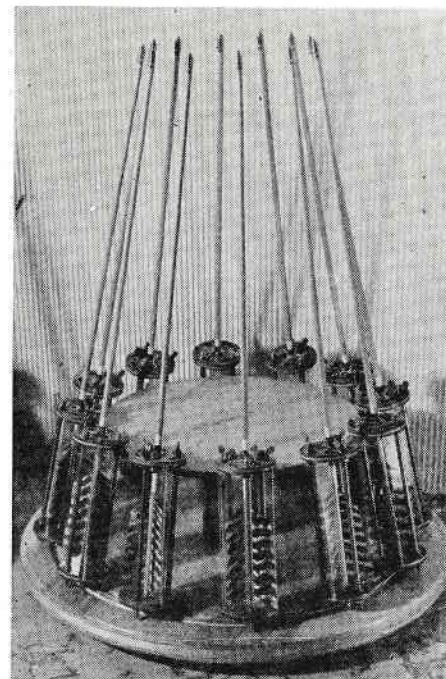

Spiralfjädring med precision

BJÖRN PILAR

är resultatet av
Perfekt apparatur
Förstklassigt material
Erfarenhet och noggrannhet

Björn Bengtson

Box 250, Bandhagen 2

Tel. 86 43 16

BJÖRNPIL EXTRA

Absolut toppkvalité av utvald ceder. Exakt matchad i spine och vikt. Ytbehandlad med friktionsbeständig, syrahärdad lack. Regnskyddsbehandlade extra kraftiga fjädrar. Vackert crestad.

Pr dss 64:— 1/2 dss 33:—

BJÖRNPIL LÄTTMETALL

Easton 24SRT-X med marknadens förnämsta utförande.

Pr dss 156:— 1/2 dss 78:—

BJÖRNPIL STANDARD

En bra cederpil. Matchad i spine. Ocrestad.

Pr dss 39:— 1/2 dss 20:—

SPECIALITETER

4-fjädring Pr dss 12:—
Enfärgade fjädrar 6:—
Målning mellan fjädrarna 3:—

STRÄNGAR

Tillverkade av Eastons 1100/2.
Överlägsen livslängd.

Pr st. 7:— pr 4 st. 27:—

Samtliga priser exkl oms.

Vid beställning av pilar och strängar, uppgiv bågstyrka, bågtyp (båglängd), samt draglängd.