

Varför inte göra pilen själv?

EASTON

Tuber (spets mont.nock lev. lös)
X 7, XX 75, 24 SRT-X
Råskaft (nock och spets lev. lösa)

Profilklippta kalkonfj. 50, 60, 70, 80, 90, 100, 110 mm längder

★
Plastfenor, Max Hamilton el. Björn Bengtson

★
Indexnockar, snäppnockar, Björn Bengtson el. BM.

★
Lim, F. N. W. el. Easton 24 SRT-X

★
Fjädringsapparat X-AKT

Sänd efter vår katalog -68, Du får den gratis.



HANS SVENSSON

Myrstigen 5 561 02 Huskvarna 2

Tel. 036/13 43 33

10
Okt. 1968
Årg. 21

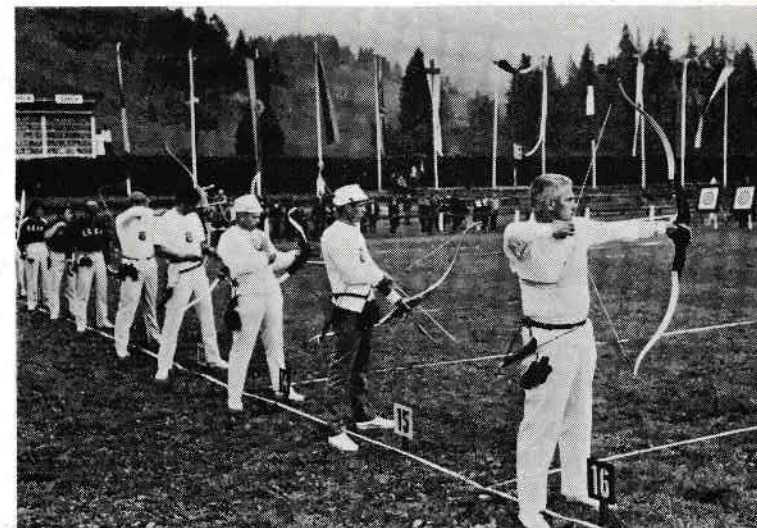

Det svenska herrlaget i aktion vid EM i Reutte. Närmast kameran Arne Ljungqvist och därefter Bengt Åke Nilsson, Olle Boström, Per-Olof Karlsson och Rolf Eklund

 **BÅGSKYTTE**
ORGAN FÖR SVENSKA BÅGSKYTTEFÖRBUNDET

YAMAHA

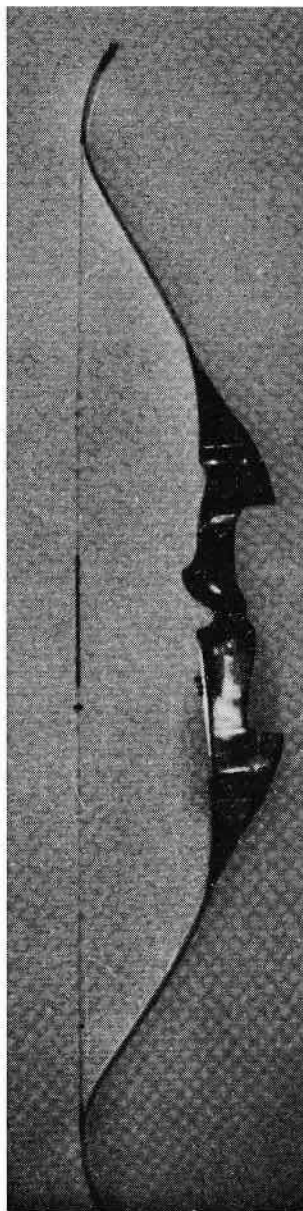

YAMAHA SUPERB

Endast 375: —

YAMAHA de LUXE

Endast 285: —

YAMAHA STANDARD

Endast 235: —

Priserna exkl. oms.

Kontakta någon av våra återförsäljare:

Jarl Johansen, Solemskogen, OSLO 4

Gustaf Holmqvist, Ringväg. 8608, 811 00 SANDVIKEN
Tel. 026/444 74

Bertil Johansson, Högås, 910 11 BJURHOLM
Tel. 0932/102 84

Bengt Keijser, Roslagsgatan 2—4, 753 27 UPPSALA
Tel. 018/14 47 96

Rune Malm, Grönstenvägen 26, 981 00 KIRUNA
Tel. 0980/150 61

Bertil Nilsson, Tvärgatan 19, 920 60 STORUMAN

Bengt Pettersson, Nydalavägen 7, 331 00 VÄRNAMO
Tel. 0370/106 99

Karl-Erik Rogelind, Släntevägen 7, 541 00 SKÖVDE
Tel. 0500/167 09

Bert Winberg, Väpnaregatan 2 B, 731 00 KÖPING
Tel. 0221/109 91

Olof Adel, Nygatan 33 A, 671 00 ARVIKA
Tel. 0570/125 10

Östermalms Järn, 612 00 FINSPANG
Tel. 0122/116 44

eller, om sådan ej finnes

Carl-Eric Friis
Bokbindaregatan 12
415 07 GÖTEBORG
Tel. 031/26 58 86

Ulf Hartelius
Skogsallén 3
434 00 KUNGSBACKA
Tel. 0300/105 94
Arb.tel. 031/14 73 07

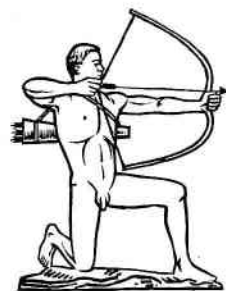

Motioner till förbundsmötet

Årets förbundsmöte, som hålls andra söndagen i november månad, ser, vad det gäller inkomna motioner, ut att bli intressant. Inte mindre än 28 sådana har inkommit, vartill kommer styrelsens egna. Sedan en del av motionerna sällats bort – ej regelrätt inkomna, inte att betrakta som motioner utan snarare som rekommendationer, borde inte föranleda några större debatter – återstår så pass många att deras behandling torde ta en bra tid av förbundsmötet.

Att ronden för tavelsskytte-SM:et skulle komma upp till behandling hade vi väl lite till mans klart för oss och föraningarna be-sannades också. Två distrikt är bl a inne på linjen om sloandet av Precessionsronden under mästerskapets andra dag. Båda distrikten tillstyrker därtill införandet av en dubbel Federationsrond som mästerskapsrond och i en separat motion föreslår SBF-styrelsen lördagens rond som en kvalificeringsrond till söndagens tävling. Lagtävlingarna skall enl. styrelsens motion avgöras på lördagen medan skyttar som uppnått minst 90 procent av segrarresultatet i resp klass går vidare till söndagens finaltävling. Dock skall finalen ha minst 10 damer och 20 her-rar på startlinjen och dessa skall börja på noll finaldagen.

Vad det gäller ett ev. inomhus-SM så finns det också en motion vari man föreslår användandet av Chicagoronden i stället för PAA-ronden. Anledningen är 5-pilsserier-na på PAA-ronden.

Två distrikt är också inne på linjen att förkorta tävlingstiden och bl a föreslås införandet av skjutning på signal i överens-stämmelse med övriga skyttesporter. Obligatoriska sex-pilsserier är ett annat förslag. Styrelsen har avstyrkt dessa motioner i av-vaktan på internationella "händelser" i ärendet. De tidsmässigt utdragna tävlingarna har således iakttagits på högre instans och det är inte alldeles omöjligt att "nyheter" är i vardande.

En intressant motion är onekligen också förslaget om införandet av en oldboysklass i bågskytte. Två distrikt är inne på denna linje, men de skiljer sig så tillvida, att det ena distriktet vill införa speciella veteran-avstånd. Motionärerna anser med sin motion att bågskyttesporten genom en sådan klass har chansen att få behålla bågskyttnar som kommit upp i något äldre åldrar.

Den nu gällande klassificeringen av tavel-skyttarna behandlas indirekt i två motioner. Bl a föreslår styrelsen i en motion ändring av poänggränserna till högst 849 för C-klas-sen, 850 till 999 för B-klassen samt 1000 poäng och därutöver för A-klassen. Anled-ningen till den föreslagna ändringen är önskemålet om enhetlig klassning i hela Norden. Den andra motionen i ärendet be-rör införandet av ett klassningskort så att tävlingsarrangörer kan hålla rätt på resp skytts rätta klass.

Ingvar Yxell

Goda resultat i Midälvapilen

Den årligen återkommande bågskyttetävlingen "Midälvapilen" avgjordes på Slädevikens Idrottsplats, Alnö.

Individuella segrare blev i damklassen Kerstin Hamlund, Kramfors, med 1106 poäng. I herrklassen Bengt Lundqvist, Mellansel, med 1145 poäng, och samma segrare korades följaktligen i den i tävlingen inbakade landskapsmatchen. Som synes är dessa båda segrare fallna från Angermanland medan Medelpad hade sina största framgångar i lagtävlingarna.

Fem distriktsrekord fick se sig slagna, tre för Hälsingland och två för Medelpad. Clary Lindblom, Timrå, flyttade fram 70-metersrekordet från 286 till 296 poäng och Annie Ramqvist, Sundsvall-Ortviken höjde på 30 meter från 318 till 321. Bästa individuella dam från Medelpad Clary Lindblom, tvåa med 1087 poäng, på herrsidan John Lövström, Sundsvall-Ortv. tillika tvåa med 1116 poäng. Lagtävlingen vanns av Sundsvall-Ortv. och laget bestod av Lövström, Båsk och Wikström. Lagtävlingen i landskapsmatchen avgjordes till Medelpads förmån, med Angermanland på andra plats.

Resultat. Damer: 1. Kerstin Hamlund, Kramfors, 1106, 2. Clary Lindblom, Timrå 1087, 3. Annie Ramqvist, Sundsvall-Ortviken, 1045.

Herrar: 1. Bengt Lundqvist, Mellansel, 1145, 2. John Lövström, Sundsvall-Ortviken, 1116, 3. Eivin Frost, Fränsta, 1115.

Lag: Sundsvall-Ortvikens BK, 3263, 2. Timrå AIF, 3192, 3. BK Hudik, 2914.

Landskapslag: 1. Medelpad 3335, 2. Angermanland 3319, 3. Hälsingland 2941.

Amerikaronden passar I-skytt

I våra tävlingsbestämmelser omnämnes regler för skjutning om tavelsskyttemärke. Många skyttar som huvudsakligen skjuter jakt- och fältskytte tycker att FITA-ronden inte är så rolig att ge sig in på.

Inte behöver man taga märken på den ronden! Prova med Amerikaronden!

I BK Friskyttarna har vi under sommaren skjutit den ronden och för närvarande är det ett tiotal skyttar som avlagt proven. Av dessa är flertalet "stinkare" och några har haft poäng så att man skulle klarat guldprovet. Amerikaronden har visat sig vara en rond som "stinkarna" kommer överens med, och många har sagt att om det bara varit några tävlingar med denna rond, så skulle de ställa upp. Varför inte använda Amerikaronden vid tavelsskyttetävlingar? Det är ju en rond som inte drar ut på tiden alltför mycket.

I samband med instruktioner vid Caravan Club's läger i Norrköping kom vi i kontakt med engelska bågskyttar och kom överens om att skjuta en korrespondensserie omfattande tre Amerikaronder per år. De var dock förvånade över att vi i Sverige använder oss av 10-ringad tavla och poängvärdena 10-1, medan de i England använder sig av femringad tavla. Dock har det senare framkommit att det är någon konservativ person som här fått sin vilja igenom. Kanske någon kan ge upplysningar om varför man inte följt internationella regler, då tydligen sådana finnes, vid införandet av Amerikaronden. Hur som helst med 10- och 5-ringade system: Instinktivskyttarna i landet rekommenderas skjuta denna rond för tränings skull och då samtidigt passa på erövra brons, silver och guldmärken i tavelsskytte.

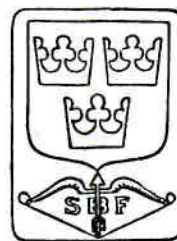

Förbundsspalten

Bestraffning

SBF har vid styrelsesammanträde den 21 september 1968 för ospportligt uppträdande i samband med SM i Luleå på en månad diskvalificerat Bengt Eliasson, Bågskyttarna, Grästorps.

TÄVLINGSANSÖKNINGAR

Erinras om ansökan att få arrangera tävlingar under 1969. Betr. ansökningstider etc. hänvisas till meddelande i Bågskyttens septembernummer.

GODKÄNDA REKORD

Amerikaronden:

Damer: 55 m: Margit Johansson, Halmstads BF, 238 p, 21/4. 45 m: Birgitta Sundman, IF Karlsvik, 252, 5/5. 35 m: Olga Danehammar, Tibro BS, 273, 9/6. Totalt: Clary Lindblom, Timrå AIF, 743, 5/5.

Lag: Sundsvall/Ortvikens BK, 2060 p, 12/5, (Annie Ramquist, Alice Näslund, Astrid Wikström).

Herrar: 55 m: Olle Boström, Älvenäs BK, 267, 26/5. 45 m: dito, 281, 26/5. 35 m: dito, 286, 26/5. Totalt: dito, 834, 26/5.

Lag: Göteborgs BK, 2415, 21/4 (Yngve Nilsson, Bent Byberg, Sven Sjöström)

Herrjuniorer: 55 m: Per-Håkan Ramquist, Sundsv./Ortv., 240, 12/5. 45 m: dito, 246, 12/5. 35 m: dito, 276, 12/5. Totalt: dito, 762, 12/5.

Lag: Arvika BK, 1860, 26/5 (Bengt Ädel, Conny Ulvström, Lennart Haglund)

Precisionsronden:

Damer: 70 m: Karin Beije, IF Ulvarna, 175, 26/5. 50 m: Kerstin Beije, IF Ulvarna, 236, 14/7. 30 m: Kerstin Hamlund, Kramfors BK, 266, 14/7. Totalt: Karin Beije, IF Ulvarna, 631, 14/7.

Lag: Trollhättans BK, 1636, 14/7 (Irma Danielsson, Gerd Andersson, Britta Ericson)

Herrar: 70 m: Rolf Svensson, Södertälje BF, 193, 26/5, 50 m: Erik Niemi, Timrå AIF, 239, 14/7. 30 m: Rolf Svensson, Södertälje BF, 279, 14/7. Totalt: Olle Boström, Älvenäs BK, 703, 14/7.

Lag: IF Ulvarna, Stockholm, 1950, 26/5 (Alpo Isomäki, Aimo Mickelson, Bengt Jansson)

Damjuniorer: 70 m: Kerstin Beije, IF Ulvarna, 125, 14/7. 50 m: dito, 236, 14/7. 30 m: dito, 248, 26/5. Totalt: dito, 605, 14/7.

Herrjuniorer: 70 m: Kjell Stenström, Nyköpingshus BK, 96, 26/5. 50 m: dito, 142, 26/5. 30 m: dito, 219, 26/5. Totalt: dito, 457, 26/5.

Nya rekord på federationsronden:

Damer: 70 m: Irma Danielsson, Trollhättans BK, 286, 30/6. Totalt: dito, 1167, 30/6.

Lag: Trollhättans BK, 3158, 16/6 (Irma Danielsson, Britta Ericson, Gerd Andersson)

Herrar: 90 m: Bengt-Åke Nilsson, BK Ugglan, 277, 21/7. Totalt: Arne Ljungqvist, Skurups BK, 1182, 9/6. Totalt: Bengt-Åke Nilsson, BK Ugglan, 1190, 21/7.

Lag: BK Ugglan, Ockelbo, 3402, 11/8 (Bengt-Åke Nilsson, Rolf Eklund, Tommy Lindgren)

Damjuniorer: 70 m: Kerstin Beije, IF Ulvarna, 277, 11/8. 60 m: Eva Wikström, Sundsv./Ortv. BK, 279, 9/6. 60 m: Kerstin Beije, IF Ulvarna, 297, 11/8. 50 m: dito, 272, 13/7. 30 m: dito, 311, 23/6. 30 m: dito, 317, 11/8. Totalt: dito, 1038, 12/5. Totalt: dito, 1084, 13/7. Totalt: dito, 1158, 11/8. 30 m: dito, 324, 7/9.

Herrjuniorer: 30 m: Hans Weborg, Skövde BK, 330, 11/8.

Flera svenskar i "Björnträffen"

Björneborgs Bågskytteällskap i Finland ordnade, som framgick av annons i Båkskytten, den 7 juli en internationell tävling kallad Björnträffen. Flera svenska skyttar deltog och de bekräftar att de bjöds på mycket fina arrangemang. Arrangörerna höll vad som lovades i annonsen och det blev en fin tävling. Man bjöds också på en förnämlig 10-årsjubileumsfestlighet.

Tävlingen hlls tyvärr i sämst tänkbara skjutväder och ovanan vid 6-pilsserier var märkbar bland de svenska skyttarna.

Resultat. Damer A: 1. Mirja Nylenius, Zirka, 1 065. *Damer B:* 1. Eila Saastameinen, Artenie, 851, 2. Ulla Kjönsberg, Sverige, 786, 3. Leila Karlsson, dito, 656.

Juniorer: 1. E. Onnela, WT, 947, 2. A. Sundqvist, Sverige, 866, 3. A. Lindqvist, dito, 842.

Herrar A: 1. L. Stenroos, PJA, 1 126, 4. P. Ullakko, Sverige, 1 051, 7. A. Isomäki, dito, 1 021, 10. Ragnar Branel, dito, 988.

Herrar B: 1. O. Laurila, Diana, 935, 5. M. Kauko, Sverige, 860. *Herrar C:* 1. Kauko Laasonen, PJA, 961, 7. R. Stenlund, Sverige, 706.



MARKSMAN RANGER 66" & 68"

Prisvärd tävlingsbåge att börja med. Idealisk instruktionsbåge! Pris kronor 360.- med fodral.

Bågskyttesport på husvagnsläger i Norrköping

Caravan Club of Sweden har varit arrangör för ett internationellt husvagnsläger i Norrköping. Ca 1 500 husvagnar och ca 3 500 personer gästade staden under denna tid. Husvagnsgästerna fördrev tiden med olika sporter, såsom friidrott, simning, mini-golf, fotboll, rugby, volleyboll, varpa och bågskytte.

För bågskytteinstruktionerna svarade BK Friskyttarna, som under den aktuella veckan hade sju instruktörer igång. Sammanlagt deltog 310 personer och vid den avslutande finaltävlingen ställde ett femtiotal av de instruerade upp. De flesta europeiska länderna var representerade under instruktionerna och under finaltävlingen. I denna sköt man 3x3 pilar mot en 80 cm:s tavla på ett avstånd av 20 yards.

Det visade sig att det var tillräckligt med nio pilar för dessa ovana skyttar. Bäste skytten erhöll 56 poäng av nittio möjliga. Liksom efter en "riktig" tävling har varje deltagare erhållit ett ex av resultatlistan. Norrköpings Stads Fritidsnämnd svarade för tryckningen av ett hundratal resultatlistor. Att bågskyttet var bland det mest omtyckta av idrottsgrenarna märkte man genom det stora antalet personer som kom varje dag. Andra bågskytteföreningar som har möjlighet att arrangera bågskytteinstruktioner i samband med nationella och internationella läger rekommenderas göra detta för spridandet av sporten och kanske möjligheten att förtjäna några kronor till föreningen, om korpförbund, fritidsnämnd eller annan organisation bidrar med instruktörsarvode m. m.

-thr

EM-resan blev en succé trots mastigt program



Årets EM-resa är slutförd. Framgångarna blev i en del fall över förväntan och i andra fall besvikelser. Jag tänker då närmast på de för Sveriges del väntade men uteblivna lagmedaljerna. I stället kan vi glädja oss åt två individuella medaljörer och för Norden som samlad enhet blev mästerskapet en stor framgång, även om vi tyvärr saknade våra norska vänner med på resan. Samordnandet av resan blev mycket lyckad och här knöts kontakter mellan bågskyttar i de tre länderna, tankar och erfarenheter utbyttes och personligen tror jag att resor av detta slag är mycket värdefulla för ett fortsatt gott nordiskt samarbete. Vår lagledare Bengt Andersson dokumenterade sig än en gång som en mycket skicklig reseledare och allt klaffade in i minsta detalj. Att sedan resan blev något komprimerad med det stora programmet, det kan inte han lastas för.

Det stora flertalet av vårt eget landslag mötte upp redan på Bromma där också finnarna anträdde den gemensamma färden mot sydligare nejder. Något försenat - fel

på det ursprungliga flygplanet - mellanlandade vi på Kastrup för att hämta det danska laget jämte vår egen Arne Ljungqvist och redan i detta inledande skede av resan var stämningen god. På Kastrup fick vi också resällskap med Norges Arild Honne jämte maka och under de timmar som det tog att komma till München bekantade vi oss med varandra och när vi efter bussfärden över gränsen till Österrike anlände till Reutte var vi en enda stor familj. Mottagandet på vårt hotell - svenskarna och danskarna bodde på Tyrolerhof medan finnarna gästade hotell Post - blev storartat och den första gemensamma middagen blev ett av de minnen som man sent glömmet. En tyrolerorkester spelade och dansade folkdanser till allas - våra finska vänner hade då också anlänt - vår belåtenhet. "Gästspel" i joddlardanserna fick därtill såväl Kerstin Beijer som Rolf Eklund göra.

Torsdagsförmiddagen ägnades åt shopping i den lilla trivsamma staden och på eftermiddagen var det officiell träning. En trä-

ning som nog inte var vad den borde vara med tanke på hur många som skulle använda sig av tavlorna under den tid som stod till buds. Torsdagskvällen blev sedan en ny och angenäm upplevelse och aldrig tidigare har väl bågskyttesporten blivit så uppmärksammas som den blev i den här lilla pitoreska staden.

Samtliga deltagande nationer samlades på en plats och tågade med musikkår, fanor och facklor genom stadens gator, som kantades av tusentals människor, till sportpalatsen där den officiella mottagningen ägde rum. Under marschen fick vi bl a bevittna hur bågskyttarna hälsades välkomna med eldar i flera färger högt uppe på bergssidorna runt Reutte.

I sportpalatset – som egentligen knappast gjorde skäl för namnet – hölls det flera tal under kvällen av bl a det österrikiska förbundets president, av organisationskommitténs ordf., av stadens borgmästare och givetvis av FITA:s president mrs Inger Firth. Därefter blev det underhållning av högsta tyrolerklass och en mer musikalisk grupp än den som framträdde får man leta efter. Sång, musik och danser – folkdanser varibland bl a ingick den svenska oxdansens var det som bjöds.

Mästerskapstävlingen inleddes på fredagsmorgonen med en pampig uppmarsch och efter välkomst- och invigningstal följde flagghissning och kanonskott förkunnade att tävlingen kunde börja. Tävlingsplatsen låg i utkanten av Reutte med stora höjder runt omkring och idrottsplatsen med de många bågskyttarna, de färggranna tavlorna och den pampiga fanborgen utgjorde tydligen en betagande syn, i varje fall så var det många bilister som avbröt sin färd på alpvägarna och beskådade tävlingen s a s från luften.

På idrottsplatsen skedde också medaljutdelningen till mästarerna och deras främsta konkurrenter och utmarschen blev sedan inledningen sig lik. På lördagskvällen var det avslutningsballuns på Sportpalatset och

efter det att flera av de deltagande nationerna uppvaktat arrangörerna med olika presenter blev det prisutdelning på mästerskapet och utdelning av avståndsmedaljer. Vår egen Sigrid Johansson fick förutom sin tidigare bronsmedalj också två avståndsmedaljer samt ett stiltigt fat. Olle Boström erhöll en ståtlig pokal och avståndsmedalj. Hederspris fick också Kerstin Beije för sin totala sjundeplats och en silverpeng på 30 meter blev det också för hennes del. Därutöver erhöll samtliga deltagare jämte lagledare minnesmedaljer i band runt halsen, samtidigt som också de av datamaskin framställda resultatlistorna delades ut. Efter en stunds dans på det gummiastfaltbeklädda – tröga – golvet avbröts den officiella avslutningsfesten för de nordiska deltagarnas del. Vi hade en lång och ansträngande bussutfärd framför oss dagen efter.

Redan tidigt på söndagsmorgonen anträdde bussfärden mot Innsbruck. Det blev en bussfärd uppför och nedför svindlande höjder med en betagande utsikt. Bl a besågs den 800 meter långa Europabron och efter genomresa i Innsbruck ställdes färden till Garmisch-Parten Kirchen där gemensam middag intogs. Här hölls också prisutdelningen för Nordiska mästerskapet och innan vi fortsatte mot München besågs olympiastadion. Bussutflykt gjordes också i München med bl a besök på världens största ölhuis. Gemensam måltid intogs senare på kvällen på en restaurang som översatt till svenska heter Rådhuskällaren. Tidigt på måndagsmorgonen anträdde återfärden hemåt. Vädret var betydligt bättre än under nedfärden och från flygplanet hade vi en förnäm utsikt.

Det var således mycket som hans med under de sex dagar som EM-resan varade. Programmet var dock något för mastigt med tanke på de tre dagar som vi befann oss i Reutte. Det hade nog inte skadat om lagen hade fått ytterligare en dag, för rekreation och avkoppling innan tävlingen.

Ingvar Yxell

Två individuella brons

Lagen svek i första EM:et

De första europamästerskapen i bågskytte, som hölls i österrikiska staden Reutte den 6 och 7 september, blev för svenskt vidkommande på både ont och gott. Det sistnämnda så tillvida att vi fick två individuella bronsmedaljörer och det har vi sannerligen inte varit bortskämda med under senare års internationella mästerskap. De som svarade för bravaderna var Sigrid Johansson och Olle Boström, som båda presterade ett av sina bättre resultat genom tiderna, för Sigrids del det näst bästa hon någonsin gjort på tävling. Båda tog också avståndsmedaljer och en sådan erövrades också av Kerstin Beije, som tog silver på 30 meter med nya nordiska juniorrekordet 324 poäng. Årets europamästare heter Kyästi Laasonen från Finland i herrklassen och Maria Maczinska från Polen i damklassen där också polskorna tog hem lagmästerskapet. Herrarnas lagguld erövrades av England före Finland och Danmark. För Danmarks del blev EM:et en stor framgång med bronsmedaljer också för damlaget.

EM-tävlingen inleddes på fredagsmorgonen med uppmarsch och invigning av FITA-presidenten mrs Inger Frith. Vädret var betydligt bättre än under torsdagen och en härlig sol lyste från en klarblå himmel. Däremot blåste det en kylig och ofta besvärande vind från höger, som ställde till med en hel del förtret bl a för damerna som var placerade längst ut till höger.

För det svenska damlagets del började det relativt bra och Sigrid Johansson fick en fin start med 275 poäng och avståndseger. Fjolårets världsmästarinna Maria Maczinska var emellertid inte långt efter, endast en poäng skilde dem åt. VM-bekantingen Zofia Piskorek och en "ny" polska G. Potlarz hängde likaså fint med och man befarade att polskorna denna gång skulle rada upp sig lika fint i toppen som vid VM:et i Amersfoort. En positiv överraskning var danskan Inga Hendriksen, som kommit med som tredje danska, och som nu låg på fjärde plats med 262 poäng medan vår egen reserv Kerstin Beije – som fått rycka in sedan Irma Danielsson av familjeskäl tackat nej – låg på 11:e plats med inte fullt så goda 250 poäng. Debutanten i landslaget Anna-Lisa Berglund från Vänersborg hade

det däremot betydligt besvärligare och fick inget att stämma och kom redan från början på efterkälken. Att polskorna tagit ledningen i lag stod klart för alla medan däemot danskorna överraskande tagit andraplatsen före Finlands och Englands damer.

Efter en något skiftande inledning i herrklassen var det fransmannen Jacques Becken, som tog hand om initiativet före finnen Kyästi Laasonen och Sykes, England. Poängen var inte över sig märkvärdiga och Beckens 254 visar klart och tydligt att den från höger kommande vinden trots allt hade haft betydelse. Av svenskarna började Olle Boström bäst och låg tillsammans med västtysken S. Ortmann på en delad fjärdeplats med 243 poäng. Bengt-Åke Nilsson fick samman 238 poäng medan Arne Ljungqvist var tredjeman över 200 med sina 218 p. Rolf Eklund hade jämnt 200 medan P. O. Karlsson mer eller mindre misslyckats och skjutit 189 poäng.

I lagtävlingen hade England med VM-bekantingarna från i fjol G. Sykes och R. D. Matthews samt E. Gamble som tredjeman tagit ledningen före Finland och Sverige. Redan nu stod det klart att det skulle bli svårt att ta ifrån engelsmännen guldmedal-

jen, då de hade förnämt skjutande kort-hållsskytten J. I. Dixon endast sju poäng efter Matthews. Men bakom skjutlinjen be-spetsade vi oss trots allt på en ny nervkamp mellan våra svenska pojkar och engelsmännen lik den vi upplevde i Amersfoort.

Dagens andra avstånd var emellertid inte långt liden förrän det började hända saker och ting på herrsidan som var ytterst glädjande ur svensk synpunkt. Olle Boström sköt lungt och säkert och bevakade fint sin plats bland de sex främsta. Bengt-Ake Nilsson lät också tala om sig och det dröjde inte mer än en sexpilsserie förrän han blev andra svensk bland de 10 bästa på anslagstavlan. Med sex-pils-serier på stadigt över 50 poäng avancerade han den ena platsen efter den andra och när halva 70 var avverkat tronade han överst på anslagstavlan med Olle Boström på sjätte plats. 157 poäng på halva avståndet gav smak på världsrekord, men därav blev intet. En sexpils-serie under 40 poäng och en strax däröver tog genast bort alla sådana drömmar och när det inte heller ville lyckas i den sista serien för dagen var han slagen till slant. 283 poäng blev det dock för hans del och det var mer än vad någon annan svensk som skjutit 271 poäng mot Rolf Eklunds 279. P. O. Karlsson hade lyckats något så när och "skrapat" samman 270 poäng me-

dan Arne Ljungqvist skjutit sin sämsta 70-metersrunda på bra länge. Dagens högsta resultat, 291 poäng, presterade engelsman-nen J. I. Dixon och en som också visade framfötterna var ryssen Siddruk, som skju-tit 288 poäng. Laasonen knappade in 2 poäng på ledande Becken och endast en poäng skilde de två åt när de gick till kvällsvila. Engelsmannen Gamble hade gått upp till tredjeplatsen och örikets lagledning, med fyra skyttar bland de tio främsta, var övertygande. Sverige låg fortfarande på bronsplats, men fransmännen hade närmat sig oroväckande.

Efter sin fina inledning på 70 meter var man spänd på vad vårt svenska dam-ess Sigrid Johansson skulle göra på 60 meter. Tyvärr ville det sig emellertid inte helt för henne. Solen hade gått över mera i väst och skyttarna hade nu att skjuta i motsol och det begynnande soldiset besvärade Sig-rid tydligen mer än många andra. "Det är som att sikta i mjölk" var omdömet från flera håll. En ljushårig ryska, Kozina, hade däremot inte alls några svårigheter med motsol och dis och började allt mer göra orkade med. Därmed hade han gått upp till fjärdeplatsen totalt före Olle Boström, sig "hörd". 297 poäng och en "guldpeng" på avståndet blev det för hennes del, före fjolårets världsmästarinna. En som i detta



Det svenska damlaget i samspråk med FITA-presidenten mrs Inger Frith

läge också började göra sig påmind var en ung engelska vid namn P. M. Edwards och vår egen Kerstin Beije hängde också fint med och "klättrade" upp till åttonde plat-sen totalt. Sigrid Johansson hade fallit ned till fjärde platsen medan svenskfödda dan-skan Inga Henriksen fortfarande överraska-de i det danska damlaget, som nu gått upp på andra plats efter Polen, men endast en poäng före England. Finskorna, som börjat bra, hade däremot ingen lycka med sig och ingen av dem lyckades komma på "rätt" sida om 500-poängsgränsen.

Lördagens tävlingar inleddes i ett gråkallt och trist väder. Finnen Laasonen gjorde rena chockstarten och gick omg. upp i led-ningen, som han sedan aldrig släppte ifrån sig. Med 310 poäng på avståndet sköt han ett nytt vackert nordiskt rekord och tog guldmaljen på avståndet. Av svenskar-na gladd främst Olle Boström som gick in på fjärdeplats med 295 poäng, därmed av-ancerande till bronsplatsen totalt före de tre engelsmännen Dixon, som blivit tre på avståndet med 296 poäng, Gamble och Matthews. Tvåa på avståndet blev dansken Arne Jacobsen med 306 poäng och här överraskade också hans landsman Arvid Nielsen med 291 poäng och en sjundeplats. Av svenskarna misslyckades alla, givetvis fränsett Olle Boström, mer eller mindre. Arne Ljungqvist sköt emellertid 276 poäng och hade på nytt gått in som tredjeman i laget. Dock utan medaljchans. Bengt Ake Nilsson fortsatte sin kräftgång i resul-tatlistan och var nu endast fyra poäng före Arne. Med tre man bland de sex främsta hade England ytterligare ökat sitt försprång i lag före Finland och Danmark, som nu gått upp på tredje plats.

I damklassen var det en "ny" engelska som gjorde det på 50 meter. Det var J. Hills som tog guldmaljen med 284 poäng var-med hon också avancerade från 22:a till 13:e plats i den totala resultatlistan och S. Siemester fortsatte den engelska fram-

Sverige blev fyra i inofficiell nationstävlan

Årets Europamästerskap blev i en in-officiell nationstävling en mycket stor framgång för England, men Sverige kom relativt högt upp på listan trots de vän-tade men uteblivna lagmedaljerna. Åran räddades av våra två bronsmedaljörer. Efter poängberäkningen 7, 5, 4 etc. för de sex bästa i varje klass fick England samman hela 22 poäng och tog en över-lägsen seger. Sverige får 11 poäng och kom på fjärde plats efter Polen och Fin-land, men före Danmark.

Ställningen i en inofficiell nationstäv-ling blev: England 22, Polen 16, Finland 14, Sverige 11, Danmark 8, Frankrike 8, Sovjetunionen 6 och Schweiz 3.

marschen genom att skjuta 278 poäng medan andraplatsen på avståndet togs av polskan Brzezinska med 279 poäng. Hennes lands-maninna Sofia Piskorek lyckades däremot inte helt och Sigrid Johansson kunde gå upp på bronsplatsen. Hennes avståndsresultat blev 268 poäng, vilket gav henne en tionde-plats på avståndet. Kerstin Beije lyckades mindre bra och föll några placeringar och samma var också förhållandet med Anna-Lisa Berglund, som fortfarande inte kunde få ordning på sin skjutning även om hon börjat med en "29:a".

Det var ett ur svensk synvinkel mycket spännande 30-metersavstånd som därefter tog sin början. Skulle Olle Boström hålla undan för Dixon i herrklassen och skulle Sigrid Johansson lyckas hålla sin bronsplats i damklassen före engelskan Siemester. Eng-land hade vid det här laget "medvind" i sin skjutning och alla i laget tycktes ha ryckts med av denna.

I herrklassen låg Boström och Dixon lika,

809 poäng, och de följdes också i stort sett åt ända tills Dixon fick en "24:a-serie". Därmed trodde man allmänt att han var "knäckt" för dagen. Men ack nej. Det blev åtskilliga minuter av nervdaller i det svenska lägret innan det var slut. Dixon sköt den ena 29- och 30-serien efter den andra och noterade på andra hälften 175 poäng. Men Olle Boström svarade fint mot slutet med 30, 29 och 30 och med en poäng till godo tog han bronsplatsen. 335 poäng blev hans avståndsresultat och detta renderade honom silvermedaljen och ett nytt fint distriktsrekord.

Suveränast bland alla var emellertid Kyästi Laasonen, som på 30 meter sköt hela 341 poäng och som därmed avslutade EM:et med fantastiska 651 poäng på korthållet. Av de svenska pojkarna skötte sig Arne Ljungqvist och P. O. Karlsson också med den äran och noterade 331 resp 333 poäng vilka gav dem 8:e resp 5:e platserna på avståndet. Bengt-Åke Nilsson fortsatte sin kräftgång och Rolf Eklund, som sköt något så när på avståndet, lyckades denna gång liksom i Amersfoort bli tredjeman i laget. Även om Tuoma Virtanen inte lyckades helt i det finska laget så tog man dock hand om silvermedaljen i lagtävlingen efter England, men före Danmark där nu Herluf Andersen lyckats bäst med 331 poäng.

I damklassen var det lika spännande om platserna närmast Maria Maczinska. Englskan P. M. Edwards säkrade sin silvermedalj genom att skjuta 316 poäng, dvs en mindre än Sigrid Johansson, som vi allmänt trod-



Stora kramen får Sigrid Johansson för sin bronsmedalj av lagledaren Bengt Andersson

de skulle få det svårast med englskan Siemester. Men i stället blev det ryskan Kozina som kom att etablera klappjakten tillsammans med polskan Piskorek. Ryskan vann avståndet med 327 poäng, som dock inte räckte för att hon skulle snuva Sigrid Johansson på bronsmedaljen. Med 1127 poäng, det näst bästa resultat hon någonsin gjort, visade Sigrid Johansson än en gång att "gammal är äldst" i det svenska laget. En stor överraskning i damklassen var under avslutningen också Kerstin Beije, som med 324 poäng inte bara tog silvermedaljen på avståndet utan som därmed också noterade nytt nordiskt juniorrekord. Polskorna tog, som väntat, hand om mästerskapsmedaljerna i lag och silvret gick till England medan danskorna överraskade genom att ta bronset.

De tre deltagande nordiska länderna firade således stora triumfer i det första Europamästerskapet i bågskytte och speciellt gläder man sig åt danskarnas fina frammarsch i år. Bronsmedaljer i såväl dam- som herrklassen var väl knappast vad våra danska vänner väntat sig och mottagandet på Kastrup, vid hemkomsten, blev också festligt med blomsteröverlämningar och välkomsttal. Genom sin tredjeplats blev de danska damerna inte bara bronsmedaljörer i EM:et



MARKSMAN KNIGHT 66" & 68"

Användes av VM:s 90-metersvinnare!

Kostar endast 540.- inklusive fodral.

VIRTA-Bågen Sherwood King

Sensationsbågen som gjorde SUCCÉ

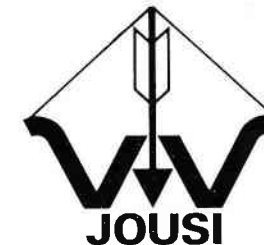

Sherwood King

Sherwood-King är en verklig lågprisbåge för alla juniorer, damer och andra, vilka börja bågskytte

Byggd med helt utvecklade recurver, vit amerikansk glasfiber och tropiskt träslag i handtagssektionen.

Göres i 64" längd.

Styrkor: Valfri från 20—45 lbs vid 27".

PRIS: Kr 255:— inkl oms!

I priset ingår fodral, sträng, SIKTE, pilhylla, FRAKT och 1 års garanti.

Vi ha också den välkända Super de Luxe VVI

PRIS: Kr 610:— inkl oms!

Se annons i nr 3 - 1968 av Bågskytten.

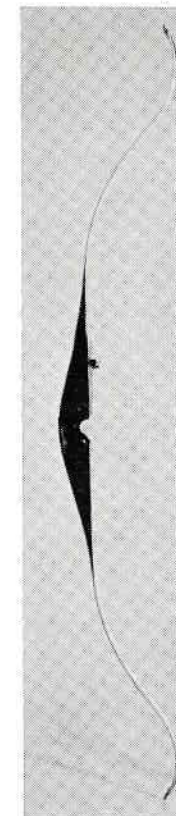

AB BÅGSKYTTEMATERIEL

Postadr.: Box 7057 - 402 31 Göteborg 7

Tel.: 031/24 68 00 (0900—1600) ej lördagar

Detaljförsäljning o. kontor: Linnégat. 5 - Göteborg SV

Årets europamästare, finnen Kyästi Laasonen, bärs av banan av kamraterna i finska laget. Frv Jorma Sandelin, Tuoma Virtanen och Reijo Taipale



utan också Nordiska mästare medan Finland tog hand om herrmedaljerna. De individuella Nordiska mästarerna heter Kyästi Laasonen och Sigrid Johansson.

De ryska bågskyttarna gjorde vid detta EM sin internationella debut och det finns all anledning att se upp för dem i framtiden. Denna gång stannade det vid en individuell fjärdeplats i damklassen och en sjundeplats i herrklassen samt några avståndsmedaljer, men de kommer att låta tala om sig. Tyvärr har de ännu inte samma materialstandard som sina medtävlare, men med vetskap om det arbete som förs bakom kulisserna i österlandet kommer man snart. Bågarna som användes denna gång var av inhemsk tillverkning och höll pundstyrkor omkring 45 lbs, men främst är det väl på pilområdet som de ryska tillverkarna ännu inte nått västerländsk standard. Det skall bli intressant att följa utvecklingen i Ryssland, där sporten ännu är mycket ung.

EM-resultat:

Damer: 1. M. Maczinska, Polen, 1 155, 2. P. M. Edwards, England, 1 135, 3. Sigrid Johansson, Sverige, 1 127, 4. Kozina, Ryssland, 1 121, 5. Z. Piskorek, Polen, 1 121, 6. S. Siemester, England, 1 119, 7. G. Kotlarz, Polen, 1 098, 8. H. Brzezinska, Polen, 1 094, 9. Kerstin Beije, Sverige, 1 094, 10.

Anne Tønnesen, Danmark, 1 094, 11. Inga Hendriksen, Danmark, 1 082, 13. Aino Yrjölä, Finland, 1 064, 14. Lilli Lentz, Danmark, 1 059, 15. Seija Kastman, Finland, 1 055, 23. Paula Virta, Finland, 1 009, 24. Mirja Nylenius, Finland, 1 005, 35. Anna-Lisa Berglund, Sverige, 877.

Herrar: 1. Kyästi Laasonen, Finland, 1 186, 2. J. Becken, Frankrike, 1 157, 3. Olle Boström, Sverige, 1 144, 4. J. I. Dixon, England, 1 143, 5. Heinz Möller, Schweiz, 1 136, 6. R. D. Matthews, England, 1 127, 7. Sidoruk, Ryssland, 1 127, 8. Arne Jacobsen, Danmark, 1 125, 9. Herluf Andersen, Danmark, 1 119, 10. E. Gamble, England, 1 119, 12. Jorma Sandelin, Finland, 1 104, 13. Tuoma Virtanen, Finland, 1 093, 14. Arvid Nielsen, Danmark, 1 093, 17. Arne Ljungqvist, Sverige, 1 084, 19. Vagn Frandsen, Danmark, 1 076, 25. Rolf Eklund, Sverige, 1 063, 30. Bengt Åke Nilsson, Sverige, 1 055, 31. Tage Clausen, Danmark, 1 055, 32. Per-Olof Karlsson, Sverige, 1 054, 46. Reijo Taipale, Finland, 1 030.

Damer lag: 1. Polen, 3 374, 2. England, 3 328, 3. Danmark, 3 231, 4. Ryssland, 3 218, 5. Finland, 3 128, 6. Sverige, 3 098.

Herrar: 1. England, 3 389, 2. Finland, 3 383, 3. Danmark, 3 337, 4. Frankrike, 3 306, 5. Sverige, 3 291, 6. Schweiz, 3 282.

WING PRESENTATION II

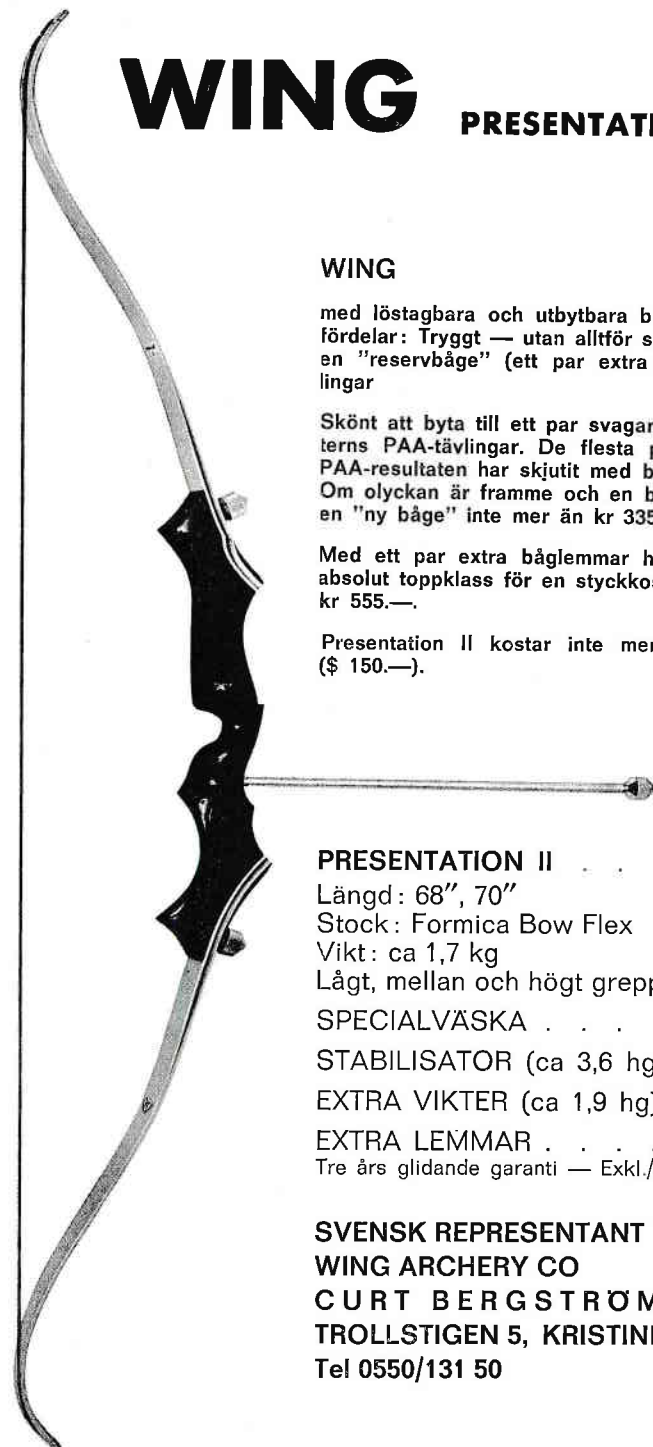

WING

med löstagbara och utbytbara båglemmar ger många fördelar: Tryggt — utan alltför stor kostnad — att ha en "reservbåge" (ett par extra båglemmar) på tävlingar

Skönt att byta till ett par svagare båglemmar på vinterns PAA-tävlingar. De flesta perfekta amerikanska PAA-resultaten har skjutit med bågar omkring 35 lbs. Om olyckan är framme och en båglem skadas kostar en "ny båge" inte mer än kr 335:—.

Med ett par extra båglemmar har du "två bågar" i absolut toppklass för en styckkostnad av inte mer än kr 555:—.

Presentation II kostar inte mer här än i Amerika (\$ 150:—).

PRESENTATION II Kr 775:—

Längd: 68", 70"
Stock: Formica Bow Flex
Vikt: ca 1,7 kg
Lågt, mellan och högt grepp

SPECIALVASKA Kr 155:—

STABILISATOR (ca 3,6 hg) Kr 78:—

EXTRA VIKTER (ca 1,9 hg) Kr 30:—

EXTRA LEMMAR Kr 335:—

Tre års glidande garanti — Exkl./oms.

**SVENSK REPRESENTANT FÖR
WING ARCHERY CO
CURT BERGSTRÖM
TROLLSTIGEN 5, KRISTINEHAMN
Tel 0550/131 50**

Arrangörsuccé i Lindome

Svalt utländskt intresse

Ca 180 skyttar ställde upp i Open Scandinavian field tournament i Lindome. Därav ett 10-tal från Norge. Finland var representerat av en deltagare. I övrigt hade ingen utombys funnit vägen till den vackra Lindometerrängen. Det är att beklaga att intresset för den svenska formen för jakt- och fältskytte var så svalt ute i Europa. Naturligtvis kan detta tillskrivas det faktum att tävlingen blev kungjord så sent. Önskvärt vore om åtminstone en preliminär inbjudan kunde skickas ut ett år i förväg och att tävlingen då också var anpassad till lämplig semestertid. Nu bidrog givetvis utbackningen från den ursprungliga arrangören ytterligare till att förvirra begreppen. Tanken att bygga ut tävlingen till ett öppet nordiskt mästerskap är dock så lovvärd att nya krafttag måste tas till ett kommande år.

Med hänsyn till den tidsnöd som rådde är det därför beundransvärt av den relativt lilla Lindomeklubben att på ett så ypperligt sätt ro tävlingen i land. De rutinerade banläggarna hade begagnat terrängens alla möjligheter. Idogt arbete med röjning, bygande av stegar och broar etc hade gjort att de fyra 15-målsbanorna närmade sig idealet. Man fick intrycket att samtliga mål var väl genomtänkta och utarbetade. Många banläggare fastnar gärna för enstaka mål på en slinga och de andra målen tillkommer mera som utfyllnad. Så var icke fallet här. Banorna var korta med målen varierande. Kritiken från skyttarna var också mycket positiv. Kommer därtill att sekretariat och övriga funktioner arbetade säkert och snabbt, förstår man att belåtenheten hos skyttarna var stor.

Tur med vädret hade man också. Allt samverkade till att skapa den sportsliga rättvisa som fordrar samma skjutförhållanden



Leif Andersson, Uddevalla, beskjutet från en uppbyggd plåt ett av målen i Lindome

på de olika banorna. Ser man på själva tävlingen, så blev den hård och oviss in i det sista. Det utkristalliserades redan efter första ronderna ett ledarskikt i de olika klasserna, men eftersom banorna var mer eller mindre "godgivna" haltade den poängmässiga jämförelsen en smula under tävlingens gång.

Man kunde dock konstatera att i herrarnas båda klasser hade slutsegrarna redan efter första dagens inledande övningar parkerat sig i toppen. Men jämnheten var frapperande. Per Nilsson, Satsrup ledde märkesklassen med en poäng före P. O. Karlsson från Skövde. Göran Näslund, Danapilen, hade en aning större ledning i instinktivklassen - 6 poäng tillgodo på Bengt Pettersson, Björnen.

På damsidan hade förstas Irma Danielsson seglat från konkurrenterna i märkesklassen. 39 poäng skilde henne från tvåan Sonja

Johansson, Skövde. I instinktivklassen ledde till synes betryggande Britt-Marie Ljungdahl, Jaktpilen, med 35 poäng före tvåan som var Ingegerd Granqvist, Rembo. Notabelt är att Britt-Marie låg hela 81 poäng före den blivande klass-segraren Gunnel Lindén från Kungsbacka. Onskligen var den omkastningen en av tävlingens stora överraskningar.

I juniorklasserna kunde man notera att Lars Velén, Rembo, var överlägsen i instinktivklassen under det att Tommy Perssons ledarposition i märkesklassen hotades av Hans Weborg, Skövde.

Som framgår av resultatlistan var utgången i herrarnas märkesklass oviss in i det sista. Noteringarna på den utmärkta anslagstavlan följdes också med spant intresse. Ledarduon hotades starkt av Leif Andersson, Uddevalla, som presterade dagens bästa skjutning. I juniorklassen lyckades Hans Weborg till sist betvinga Tommy



Gunnel Lindén, Kungsbacka, segrade i damernas I-klass och såg så här belåten ut efter tävlingen

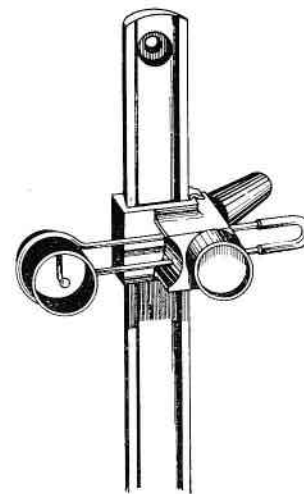

YAMAHA BOW SIGHT

Förstklassigt och prisbilligt japanskt sikte. Samma gedigna kvalitet som allt från Yamaha-fabriken.

Pris: Endast 27: — exkl. oms.

Kontakta någon av våra återförsäljare eller

Carl-Eric Friis

Bokbindaregatan 12
415 07 GÖTEBORG
Tel. 031/25 58 86

Ulf Hartelius

Skogsallén 3
434 00 KUNGSBACKA
Tel. 0300/105 94
Tel. arb. 031/14 73 07

Persson och som ovan nämnts kullkastade Gunnel Lindén tipsen i I-klassen.

Före starten på lördagen inledde Björn Bengtsson med några ord om jakt- och fältskytte internationellt sett. Han framhöll svårigheterna att få de svenska reglerna internationellt godkända. Av hans anförande att döma tycktes det rentav vara en ganska hopplös uppgift. Notabelt är att skyttarna lyssnade mycket uppmärksamt. Tillfället för information inom de aktiva leden kunde inte vara bättre valt. FK:s ordförande Carl-Erik Bissman fyllde också i med att det nu gällde för skyttarna att ta del av de av FITA fastställda reglerna för fältskytte. Det är ju en avsevärd skillnad mellan dem och de svenska. Klubbarna skulle intresseras för att arrangera sådana tävlingar. Allt med tanke på att finna lämpliga kandidater till vårt VM-lag i USA nästa år. FK kommer statistiskt att följa upp tävlingarna, som underlag för kommande VM-uttagning.

Resultat:

Damer, märke: 1. Irma Danielsson, Trollhättan, 914, 2. Maj Britt Johansson, Asarum, 853, 3. Sonja Johansson, Skövde, 825, 4. Birgit Rönndahl, Snapphanarna, 790, 5. Gunhild Holmqvist, Göta Lejon, 742.

Damer, inst.: 1. Gunnel Lindén, Kungsbacka, 570, 2. Ingegerd Granqvist, Rembo, 557, 3. Ester Lindgren, Rembo, 523, 4. Britt Marie Ljungdahl, Jaktpilen, 493, 5. Ann Marie Albertsson, Friskyttarna, 490.

Herrar, märke: 1. Per Nilsson, Satsrup, 1 030, 2. P. O. Karlsson, Skövde, 1 022, 3. Leif Andersson, Uddevalla, 1 012, 4. Stener Lindblad, Häfreström, 975, 5. K. E. Friis, Göta Lejon, 973, 6. Bertil Olsson, Carby, 970, 7. Gert Bifverfeldt, Göta Lejon, 966, 8. Knut Nilsson, Satsrup, 962, 9. Bengt



Kåre Henriksson från Oslo i Norge var en av de få utländska deltagarna i Lindome

Borg, Stenungsund, 954, 10. K. E. Svensson, Karlshamn, 949.

Herrar, inst.: 1. Göran Naeslund, Danapilen, 932, 2. Gunnar Lindgren, Rembo, 903, 3. Leif Berggren, Ulvarna, 884, 4. Erik Frank Igelboda, 882, 5. Bo Erlandsson, Kungsbacka 878, 6. Bengt Pettersson, Björnen, 876, 7. Nils Erlandsson, Kungsbacka, 868, 8. Stig Dahlberg, Lindome, 864, 9. Björn Bengtsson, Igelboda, 841, 10. Leif Glaas, Gävle, 826.

Jun., märke: 1. Hans Weborg, Skövde, 962, 2. Tommy Persson, Karlstad, 946, 3. Björn Danielsson, Trollhättan, 827.

Jun., inst.: 1. Lars Velén, Rembo, 816, 2. Bertil Andersson, Igelboda, 602, 3. Erling Johansson, Huskvarna, 591.

Syskonen Beije avancerade Mohicanskytt in på 10:e plats

Årets sista bästalistan för Federationsronden presenteras i detta nummer av Bågskytten och främst kan vi konstatera att det skett förändringar i toppen på spinsidan. Med sina 1 158 poäng uppnådda i Svealandsmästerskapet tog unga Kerstin Beije ett jättekliv i listan och passerade Sigrid Johansson, som hon också höjt sitt årsbästa till 1 127 (vid EM). En femte dam över 1 100 har vi fått i Karin Beije, som med sina 1 103 gick om Anna-Lisa Berglund och belade femteplatsen. I övrigt har ingen av damerna i toppen höjt sina resultat sedan sist, men däremot har ett nytt namn kommit upp på sista platsen, nämligen Marianne Widén från Uppsala som sköt 1 055 poäng den 11 augusti.

I herrklassen har det inte skett några förändringar i den översta toppen, och det kan man ju förstå med tanke på de resultat som tidigare uppnåts i år. Flera av skyttarna har emellertid höjt sina resultat samtidigt som det också kommit nya namn på listan. Förstaårssenioren Per Nilsson från Satsrup är den som höjt sitt årsbästa högst sedan sist och med 1 152 klev han upp från 19:e till 8:e platsen. En höjning av hans resultat behövdes sannerligen också för att fortfarande hänga med bland de 20 bästa och bland de övriga som gjort om denna bravad kan nämnas Bengt Lundqvist, Mellansel. Trots en åttapoängshöjning föll han emellertid ned en placering på listan. Per Ola Jäderberg, Västerås, har höjt sitt årsbästa till 1 141 och därmed klättrat upp fyra placeringar på listan. Nya på listan är Mauri Toivonen, BK Mohican, som med sina 1 149 helt plötsligt "dök" upp på tiondeplatsen medan Erik Neimi från Timrå fick nöja sig med en 16:e plats med 1 136. På 18:e plats finner vi ytterligare en nykomling på listan, nämligen Sören Rosander, BK Havspilen.

I juniorens bästalistan får vi söka ända ned på nionde plats för att finna en förändring sedan sist. Där har Hans Persson, Skövde BK, gått in som nytt namn med 1 036 poäng. Därmed förpassades Christer Danehammar ned till sista platsen medan arbogajunioren Lars Karlsson helt försvann ur listan.

DAMER

1	Irma Danielsson, Trollhättans BK	1 167	30/6
2	Kerstin Beije, IF Ulvarna	1 158	11/8
3	Sigrid Johansson, Stockh. BK	1 127	6-7/9
4	Kerstin Hamlund, Kramfors BK	1 110	9/6
5	Karin Beije, IF Ulvarna	1 103	25/8
6	Anna-Lisa Berglund, Vänersb. BK	1 101	21/7
7	Clary Lindblom, Timrå AIF	1 087	18/8
8	Margit Johansson, Halmstads BK	1 073	9/6
9	Maj-Britt Johansson, Asarums IF	1 066	5/5
10	Marian. Widén, BK Pan, Uppsala	1 055	11/7

HERRAR

1	Bengt-Ake Nilsson, BK Ugglan	1 190	21/7
2	Gunnar Jervill, Göteborgs BK	1 184	21/7
3	Arne Ljungqvist, Skurups BK	1 182	9/6
4	Per-Olof Karlsson, Skövde BK	1 163	21/7
5	Olle Boström, Älvenäs BK	1 162	21/7
6	Sten Bergqvist, Alingsås BK	1 156	21/7
7	Tommy Persson, Karlstads BK	1 155	21/7
8	Per Nilsson, Satsrup GF	1 152	4/8
9	Rolf Eklund, BK Ugglan	1 151	9/6
10	Mauri Toivonen, BK Mohican	1 149	11/8
11	Bertil Olsson, BF Carby	1 146	9/6
12	Jan-Erik Andersson, BK Hood	1 145	16/6
13	Bengt Lundqvist, Mellansel IF	1 145	18/8
14	Per-Ola Jäderberg, Västerås BK	1 141	11/8
15	Kjell-Rune Blücher, BS Klippan	1 139	21/7
16	Erik Neimi, Timrå AIF	1 136	11/8
17	Yngve Norman, BK Nimrod	1 133	30/6
18	Sören Rosander, BK Havspilen	1 133	11/8
19	Leif Andersson, Uddevilla BK	1 132	16/6
20	Bertil Andersson, Kvarnbyns BK	1 132	21/7

JUNIORER

1	Tommy Persson, Karlstads BK	1 164	13/7
2	Thomas Johansson, Arboga BK	1 134	12/5
3	Hans Weborg, Skövde BK	1 123	13/7
4	Lars Johansson, Vänersborgs BK	1 089	30/6
5	Tore Norling, Göteborgs BK	1 088	9/6
6	Björn Danielsson, Trollh. BK	1 086	9/6
7	Per-Anders Asplund, Falu BK	1 043	23/6
8	Jan Gustafsson, Satsrup GF	1 042	9/6
9	Hans Persson, Skövde BK	1 036	11/8
10	Christer Danehammar, Tibro BS	1 012	9/6

Resultaten i årets bästalista har varit av betydligt högre kvalitet än fjolårets och på herrsidan har vi kunnat konstatera en bredd som aldrig tidigare. Även i damklassen har resultaten i toppen fått hög internationell standard, men bredden saknas fortfarande även om vi i år har sex skyttar över 1 100 poäng. I juniorklassen är det tyvärr sämre ställt och bästalistan håller inte alls samma klass som de övriga och endast 10 skyttar i landet har nått över 1 000 poäng på nationella tävlingar.

När underlag finnes återkommer Bågskytten med en bästalista för PAA-ronden under vintersäsongen.

Ingvar Yxell



MARKSMAN
tävlingarbågar i världsklass!

EASTON ALUMINIUMPILAR

24SRT-X är den ursprungliga Eastonpilen, som började tillverkas redan 1946. Man ser ofta 24SRT-X pilar som varit i användning i 10 år eller mer — ett gott bevis på materialets kvalitet.

24SRT-X lagerförs i de nedan angivna dimensionerna:
1416 1516 1518 1616 1618 1716 1718 1816 1818
1820 1916 1918 1920 2016 2018 2020

XX75-pilarna tillverkas av ett material som är "stryktåligare" än 24SRT-X. Det skall dock nämnas att XX75 har något lägre böjstyvhet än 24SRT-X. Skillnaden är liten (1,8 % lägre elasticitetsmodul) men kan märkas om spine-värdet är kritiskt.

I XX75-legeringen ingår bl. a. zink som gör pilarna korrosionskänsliga. Korrosionen motverkas lätt genom att man då och då vaxar in pilarna med något bra bil- eller möbelsvax.

Dimensioner: 1413 1416 1516 1518 1616 1618 1713
1716 1718 1813 1816 1818 1820 1913 1916 1918
1920 2013 2016 2018 2020 2114 2213

X7 är Eastons finaste pil. Materialet i X7-pilarna är oerhört starkt — så starkt att det är svårt att skjuta pilarna krokiga. En ytterligare finess med X7 är att ytan är eloxerad, vilket gör det lättare att dra pilarna ur tavlan och materialet färgar dessutom inte av sig.
1614 1616 1714 1716 1814 1816 1914 1916 2014

IBIS är den senaste Eastonpilen. Det är en "ekonomipil i standardutförande" som tillfredsställer även högt ställda anspråk. IBIS är en fullt tävlingsduglig pil som säljs till låg-pris bl. a. genom en långt driven standardisering + tillverkning i långa serier.
1516 1518 1616 1618 1716 1718 1816 1818 1916

(Spine- & vikttabeller sändes på begäran)	24SRT-X	XX75	X7
Helt färdiga pilar med 3-fjädring/plast	13.50	16.—	21.—
Helt färdiga pilar med 3-fjädring/fågel	14.—	16.50	21.50
Riktade skaft/kapade (spetsarna monterade)	9.75	12.25	17.25
Oriktade skaft/full längd (spetsarna lösa)	9.25	11.75	16.75
IBIS helt färdig med 3-fjädring/plast 10.25 st	d:o/fågel 10.75		



bågskytte tillbehör i toppklass

Box 71 · 124 21 Bandhagen · 08/86 43 16



Fria DEBATTEN

SVAR TILL "JUNIORVÄN"

Juniorvän tycks inte gilla tidsrationalisering-
en i fältskyttet, då han efterlyser rätten att
stå i ensam majestät och skjuta. Den rätten
har Du ju – vilket jag påvisade i mitt förra
inlägg!

Människan är en vanevarelse, det invanda
mönstret får inte gärna rubbas. Vi kränger
oss med förkärlek fram i gamla, nednötta
hjulspår. Det är den egenskapen, som kallas
konservatism – och denna stupida företeelse
svavar för att utvecklingen inte skenar.

Tidsrationaliseringen i fältskyttet, som vi
ivrat för under en 10-årsperiod nu, börjar
förstås och uppfattas av de framsynta som
nödvändig. Övriga kan ha svårt att fatta
varför nånting skall behöva ändras nån
gång!

Tidsrationaliseringen innebär att *väntetiden*
vid skjutstationerna (och vid uppställ-
ningsplatsen) skall avkortas, inte att skyttar-
na skall påskyndas. Här är Juniorvän inte
med på noterna. Jag skulle vilja föreslå
Juniorvän att först lära sig idén bakom ra-
tionaliseringstanken och prata sen! Jag har
uttryckt det här senast i introduktionsorden
till Borlänge-SM så här: "Skyttarna skall
syssla med vad de kommit för, att skjuta,
inte sitta och vänta bort tiden! Men Junior-
vän vill tydligen skjuta ensam utan någon
annan skytt vid någon påle. Har Juniorvän
aldrig skjutit tavlva? Där går det bra att
skjuta flera samtidigt, även om man där

står mycket nära varandra, närmare än det
nånsin varit tänkt för fältskyttet. Idén hål-
ler faktiskt på att slå igenom – trots en
nära 10-årig uppbromsning. Kanske Junior-
vän är den sista konservativa bastionen
som försvinner vid nästa generationstävling.
Framåtskridandet arbetar alltid på lång sikt.

Juniorernas skjutordning

I detta ärende inkom till Dalarnas Båg-
skytteförbund en motion, vilken gick ut på
att juniorer skulle få tävla i två klasser
samtidigt. (Varför inte tre klasser? Damer
och juniorer torde våga mer jämt än junio-
rer och seniorer.)

Näväl. Motionen behandlades så här:

Sekr läste upp motionen. Ordf förklarade
ordet fritt. Tystnad en lång stund. Till sist
begärde en ordet, han sa så här: "Horri-
belt".

Ordf: Någon mer som vill yttra sig?
Tystnad.

Ordf: Är motionen nog diskuterad? "Ja".

Ordf: Avslås motionen? Enhälligt "Ja".

Ordf: Kan motionen härmed anses av-
slagen? "Ja".

Så går det till. Det är inte den rätta vä-
gen att gå omkring och fråga juniorerna
vad de tycker i idrottsliga principfrågor, som
de ännu inte behärskar. Juniorerna är vår
framtid, de kommer *senare*, men tills de är
vuxna måste de se, höra och lära. Juniorer-
na har full yttranderätt på mötena. Det är
här de skall komma med sina synpunkter
– om de ev har några! Det är här de får
lära parlamentarismens grundidéer, som
senare utvecklas i kurser och skolor. Är inte
detta en förnuftig tingens ordning?

Jag har i sammanhanget beskyllts för att
bromsa "utvecklingen". Vilken utveckling?
Om jag bromsar idrottens nihilister i deras
tanklösa framfart, så är det nog samt att
jag gör vad jag kan. Jag har ingen åstundan

att slåss mot stupiditeten, men jag ställer
mig till förfogande i upplysningens tjänst.

E. Artur Larsson

LANDSLAGSUTTAGNING

I nummer 8-9 av Bågskytten finner man
nomineringen av årets landslag till EM i
Reutte.

Då denna upplaga av Bågskytten utkom-
mer är redan tävlingen avgjord, om den
över huvud taget kom till stånd, men trots
detta är det anledning att föra in denna
insändare.

Min kritik ligger på fördelningen damer
och herrar i landslaget. Att UK i Bågskyt-
ten skriver att "Även i år gick SBF:s uttag-
ningskommitté efter principen fem herrar
och 3 damer", är inget försvar för denna
fördelningen. Observera, att min kritik ej
ligger på de nominerade namnen i första
hand.

UK har att ta ut åtta skyttar. Med tanke
på standarden i Sverige måste det stå fullt
klart för var och en, att denna är mycket
högre på Herr- än Dam-sidan. Således kan
man med tanke på lagtävlingen på båda
sidorna utgå från, att bästa lag måste nomi-
neras och att en länk i laget kan brista.
Logiskt och resultatmässigt måste man slå
fast, att ett herrlag bestående av fyra herrar
skjuter idag mycket jämnare än de damer,
vilka finnas att tillgå. Att i detta läge utse
endast tre damer måste framstå som en
blunder från SBF:s UK:s sida. I ett lag be-
stående av tre damer måste samtliga skjuta
på toppen av sin förmåga och ingen får ha
en "dålig dag". Att i ett herrlag av dagens
högsta skjutstandard två skulle misslyckas är
givetvis tänkbart men ganska oralistiskt.
Att därför ta ut fem herrar måste vara fel-
aktigt. Givetvis skulle det vara fyra damer
på grund av damernas mer osäkra form
idag. UK måste tänka om på denna punkt.
Vidare en grav kritik av tidpunkten för
uttagningen. Det gjordes den 10 augusti,

Årets bragdjackor till Olle Boström och Kerstin Beije

AB Elof Malmberg i Gävle har också i
år ställt "Bragdjackor" till SBF:s förfo-
gande. Vid styrelsens sammanträde den
22 september tilldelades Kerstin Beije,
IF Ulvarna, och Olle Boström, Älvenäs
BK, dessa. Kerstin Beije tilldelades
"Bragdjackan" med hänsyn till sin över-
raskande seger vid inomhus RM:et i
Sundsvall samt för sin insats vid EM:et
i Reutte där hon bl a på det avslutande
30-metersavståndet erövrade silvermedal-
jen och satte nytt svenskt och nordiskt
juniorrekord på avståndet med 324
poäng. Olle Boströms bragdmeriter var
också de två, dels erövrandet av Svenska
mästerskapet i tavelsskytte i Luleå och
dels erövrandet av bronsmedaljen vid
EM i Reutte. I jämn konkurrens med
engelsmannen Dixon slog Olle Boström
här nytt distriktsrekord på 30 meter
med 335 poäng som också gav honom
silvermedaljen på avståndet.

således dagen före landsdelstävlingarna!
Landsdelstävlingarna måste ha givit ytter-
ligare grundmaterial för uttagning och det
torde ha varit lika enkelt för UK att sam-
lats på söndag kväll som lördag och ta ut
ett lag. Jag kan ju t ex bara peka på Kerstin
Beije's utmärkta resultat på Svealandsmäs-
terskapet, hennes tidigare uppåtgående re-
sultatkurva ej att förglömma. Vilken hän-
syn tog UK till dessa tävlingar?

Allan Palmgren

Det var inte UK som presenterade årets
EM-lag i Bågskytten. Artikeln med kom-
mentarer var helt gjord av red. utan in-
blandning från UK.

Reds. kommentar



DM-NOTERINGAR LANDET RUNT

HÅLLAND

Årets distriktsmästerskap gick i relativt hyggligt väder även om det föll en regnskur under första rundan. Lindome BK svarade för ett bra arrangemang, men fick än en gång se sig besegrade av kungsbackaskyttarna i den instinktiva klassens lagtävling. Kungsbacka tog för övrigt dubbelt i lag då man också vann M-klassen. I den individuella tävlingen hände den sensationen, att I-skytten Nils Erlandsson blev totalsegrare när han sköt 14 poäng mer än M-klassens segrare Melvin Kristiansson.

Resultat, Herrar M: 1. Melvin Kristiansson, Kungsbacka, 441, 2. Christer Olmarker, do, 434, 3. Gunnar Engelbrektsson, do, 425.

Herrar I: 1. Nils Erlandsson, Kungsbacka, 455, 2. Bo Erlandsson, d:o, 432, 3. Stig Dahlberg, Lindome, 416.

Damer M: 1. Margit Johansson, Halmstad, 270, 2. Ann-Britt Sandberg, Lindome, 132, 3. Ingela Pettersson, do, 32.

Damer I: 1. Gunnel Lindén, Kungsbacka, 263, 2. Gudrun Fagerholm, d:o, 189, 3. Inga-Lill Lundin, Lindome, 165.

YJ I: 1. Håkan Andersson, Lindome, 335, 2. Jan-Olof Andersson, do, 135.

Lag, Herrar M: Kungsbacka 1 300, Falenberg 934, Halmstad 572.

Lag, Herrar I: Kungsbacka 1 236, Lindome 1 206.

NORRBOTTEN

Årets DM i jakt- och fältskytte blev den verkliga framgången för arrangörsföreningen Kiruna BK med seger i samtliga klasser förutom damklassen där ende deltagaren från Luleå BS, Elsa Seger, lade beslag på mästerskapsmedaljen. Tävlingen hölls i Ruotsidalen (Svenskdalen) och banorna an-

sågs som drygt medelsvåra utan några givna 20-poängare. Tävlingsvädret var vackert även om vinden besvärade på jaktronden och striden om herrarnas mästerskap blev jämn mellan hemmaskyttarna Christer Eriksson och Gunnar Andersson. Endast en poäng skilde dem åt och den knappt under ett år tävlande Gunnar Andersson gjorde således mycket bra ifrån sig.

Resultat, Damer: 1. Elsa Seger, Luleå BS, 275, 2. Ingrid Malm, Kiruna BK, 194.

Herrar: 1. Christer Eriksson, Kiruna BK, 398, 2. Gunnar Andersson, dito, 397, 3. Sune Areén, dito, 388.

Juniörer: 1. Peter Gällman, Kiruna BK, 245, 2. Leif Sjöberg, dito, 207.

Lag: 1. Kiruna BK, 1 183, 2. Vidsele BK, 821.

BLEKINGE

Ingen hade väl knappast väntat att Birger Rönndahl, BK Snapphanen, skulle kunna upprepa fjolårets bravad att bli distriktsmästare i jakt- och fältskytte i Blekinge, men det var just vad som hände och det mitt framför näsan på klubbkamraten Hasse Sonesson och Bertil "Hissen" Olsson. De båda senare gick ut i samma patrull och många höll väl för troligt, att de båda skulle göra upp om DM-plaketten sins emellan. Båda började också mycket bra på de 15-fältsmålen och sex poäng skilde dem åt när dessa var avverkade. "Hissen" började sedan jakten med fyra 20-poängare på rad, men sedan var det sämre beställt med avståndsbedömningen och han fick skjuta in sig med både en och två pilar på flera mål. Hasse Sonesson gick ifatt trots att han missade två mål helt och hade inför sista målet en fyrapoängsledning. Ett vildsvin på drygt

60 meter gav Hasse Sonesson, som sköt först, 10 poäng i andra pilen och "Hissen" började med en bom lågt. Den andra pilen satt dock i centrum av centrumvingen och därmed slog han Hasse Sonesson med en poäng. När samtliga patruller kommit i mål visade det sig dock att deras 465 resp 464 poäng endast skulle räcka till silver- resp bronsplatserna. Birger Rönndahl hade skjutit hela 245 poäng på den inte allt för lätta jaktronden. I damklassen tog Maj-Britt Johansson som väntat hem segern medan däremot Karlshamns BK fick en jämn match av sensationellt nog BK Snapphanen i lagtävlingen.

Resultat, Damer: 1. Maj-Britt Johansson, Asarums IF, 387, 2. Birgit Rönndahl, BK Snapphanen, 367, 3. Evy Yxell, Asarums IF, 127.

Herrar: 1. Birger Rönndahl, BK Snapphanen, 371, 2. Bertil Olsson, BF Carby, 465, 3. Hasse Sonesson, BK Snapphanen, 464.

Juniörer: 1. Jan Johansson, Asarums IF, 424, 2. Anders Rönndahl, BK Snapphanen, 394, 3. Sture Henningsson, Karlshamns BK, 232.

Pojkar: 1. Tommy Persson, Karlshamns BK, 221, 2. Ole Sonesson, dito, 207, 3. Mats Svensson, dito, 170.

Lag: 1. Karlshamns BK lag 1, 1 323 (B. Börjesson, G. Hallberg, S. Nordgren), 2. BK Snapphanen, 1 322, 3. Karlshamns BK lag 2, 1 259.

VÄSTMANLAND

DM i jakt- och fältskytte arrangerades i år av BK Mohican i Köping. I fjol tog Arboga BK det mesta i medaljväg, varför det var ett revanschsuget Västerås BK som ställde upp till kamp. Västeråsarna kunde resa hem igen ganska nöjda med sin dag och med största delen av medaljerna i bagaget. I damklassen fanns det förstås inte mycket att göra åt Arbogas Kerttu Klotz och även herrarnas juniorklass vanns av Arboga genom Per-Erik Lundgren, men sedan tog Västerås BK hand om resten. I klass I vann

NYA

SVENSKA JUNIOR REKORD

med

B J Ö R N B Å G E N

Följande nya Svenska Rekord för flickor/juniörer har godkänts:

70 meter 277 poäng den 11/8
60 meter 297 poäng den 11/8
50 meter 272 poäng den 13/7
30 meter 324 poäng den 7/9
Samtliga dessa resultat har skjutits med en Björnbåge i Ebenholz/B-1200/66"/34/27".

Varje erfaren skytt vet hur viktigt det är att en båges grepp passar **och detta med båg-grepp är en individuell sak.**

Björnbågen är den enda bågen på marknaden som ger kompletta greppmöjligheter - 8 olika grepp finns i standard och specialgrepp utformas där det visar sig nödvändigt.



Sven Björklund, i klass M Per-Olof Persson och även lagseger i båda klasserna gick till Västerås.

Resultat. Damer: 1. Kerttu Klotz, Arboga BK, 406, 2. Signhild Hahne, dito, 339, 3. Daisy Andersson, BK Mohican, 245.

Herrar M: 1. P. O. Persson, Västerås BK, 455, 2. Arne Sundkvist, dito, 454, 3. Len-nart Karlsson, Arboga BK, 438.

Herrar I: 1. Sven Björklund, Västerås BK, 346, 2. P. O. Jäderberg, dito, 320, 3. Bert-hold Axelsson, Arboga BK, 316.

Juniorer: 1. P. E. Lundgren, Arboga BK, 244, 2. Björn Andersson, BK Mohican, 217.

Lag: 1. Västerås BK, 1 346, 2. Arboga BK, 1 297, 3. BK Mohican, 1 060.

Lag I: 1. Västerås BK, 938, 2. Arboga BK, 887.

Rune

SMÅLAND

När DM i jakt- och fältbågsytte avgjordes i Huskvarna, nåddes en hel del goda resultat. Först bör nämnas märkesskytten Leif Svensson, Vetlanda, som åter tycks kommit i den goda skjutform, som han hade som junior. Nu vann han märkesklassen med 511 poäng före Huskvarnas nye skytt Jean Persson, som nådde goda 492 poäng.

I instinktiva klassen vann förre svenske mästaren Kent Lindell, Vetlanda, över alltid säkre Bengt Pettersson, Värnamo.

Segern i damernas märkesklass gick till Ann-Marie Käck, Nässjö. Hon segrade med 402 poäng före klubbkamraten Görel Wallgren, som fick 323 poäng.

I herrarnas lagtävling stod inte Huskvarnas jämna lag att hota. De tog hem både första och andra priset före Tranås.

I övrigt gynnades skyttarna av ett skönt väder och goda banor, som vann allas gl-lande.

Resultat. Damer M: 1. Ann-Marie Käck, Nässjö BK, 402, 2. Görel Wallgren, dito, 323, 3. Eivor Karlsson, Tranås BK, 303.

Damer I: 1. Vivan Krantz, Eksjö BK, 313.

Herrar M: 1. Leif Svensson, Vetlanda BK,

511, 2. Jean Persson, Huskvarna BK, 492, 3. Gunnar Berglund, Växjö AIS, 489.

Herrar I: 1. Kent Lindell, Vetlanda BK, 460, 2. Bengt Pettersson, BK Björnen, 452, 3. Kennert Folkesson, Vetlanda BK, 392.

Juniorer M: 1. Mats Toresson, Tranås BK, 394, 2. Tomas Widegren, Huskvarna BK, 324, 3. Jan Isaksson, dito, 302.

Juniorer I: 1. Stefan Erlander-sson, Vetlanda BK, 368, 2. Leif Dahl, Huskvarna BK, 343, 3. Erling Johansson, dito, 309.

Lag: M: 1. Huskvarna lag I 1 459, 2. dito lag II 1 412, 3. Tranås 1 378.

Lag: I: 1. Vetlanda 1 179, 2. Huskvarna 954, 3. Eksjö 884.

UPPLAND

BSK Sturarna arrangerade årets DM i jakt- och fältskytte och dominerade också helt damklassen. Inga Ericson segrade med bred marginal medan det däremot blev hårt om platserna därefter. Herrklassen blev en seger för BK Liljans Rolf Ekberg före Ivar Johansson i arrangörsföreningen.

Resultat. Damer: 1. Inga Ericson, BSK Sturarna, 300, 2. Barbro Holm, dito, 219, 3. Eva Ericson, dito, 209.

Herrar: 1. Rolf Ekberg, BK Liljan, 449, 2. Ivar Johansson, BSK Sturarna, 434, 3. Lars Brolén, BK Tell, 422.

Juniorer: 1. Christer Taxén, BSK sturarna, 372.

MEDELPAD

Årets DM blev en stor framgång för Sundsvall/Ortvikens BK, som också arrangerade mästerskapet. Annie Ramqvist vann överlägset damklassen och främst grundlade hon sin seger på fältmålen där hon sköt 241 poäng, hela 16 mer än vad hon "orkade" med på jaktronden. Herrklassen fick se en sensationell segrare i junioren Per Håkan Ramqvist - son till damsegrarinnan - som inte bara slog sina namnkunnigare klubbkamrater utan också hela kopplet av gäster. F. ö. blev det tredubbelt i topp för sundsvallsföreningen, som därmed också tog hem

Nordiska mästarna korade



Årets Nordiska mästerskap ingick som bekant i Europamästerskapet i Reutte och genom sin totala seger där blev finnen Kyästi Laasonen mästare i herrklassen medan Sigrd Johansson tog hem dammästerskapet. Lagmästare i herrklassen blev Finland genom Kyästi Laasonen, Jorma Sandelin och Tuoma Virtanen. Damernas mäster-

lagmästerskapet.

Resultat. Damer: 1. Annie Ramqvist, Sundsvall/Ortvikens BK, 466, 2. Ingrid Tiderman, Ange, 338, 3. Clary Lindblom, Timrå AIF, 213.

Herrar: 1. Per Håkan Ramqvist, Sundsvall/Ortvikens BK, 498, 2. John Lövström, dito, 488, 3. John Båsk, dito, 474.

Lag: 1. Sundsvall/Ortvikens BK, 1 460, 2. Timrå AIF, 1 267, 3. Karlsviks IF, 1 235.

BOHUSLÄN-DAL

Med 244 poäng på fältronden grundlade Leif Andersson, Uddevalla, sin seger i årets DM, som arrangerades av Häfreströms IF. Hans seger blev nu så pass stor som 30 p före Melleruds Göte Gunnarsson. I dam-

skapsmedaljer togs om hand av Danmark genom Anne Tønnesen, Inga Henriksen och Lilli Lentz.

Mästerskapsmedaljerna jämte vandringspris för de individuella mästarna utdelades i samband med den gemensamma middag som aväts i Carmisch-Partenkirschen.

På bilden ovan ses årets Nordiska mästare.

klassen tog Britt Andersson, Uddevalla, en knapp seger före Britta Ljung, Mellerud, men här var det jaktronden som avgjorde till uddevalladomens fördel.

Resultat. Damer: 1. Britt Andersson, Uddevalla BK, 314, 2. Birgitta Ljung, Melleruds BK, 308, 3. Astrid Bäckman, dito, 170.

Herrar M: 1. Leif Andersson, Uddevalla BK, 499, 2. Göte Gunnarsson, Melleruds BK, 469, 3. Bengt Borg, Stenungsunds IF, 468.

Herrar I: 1. Bengt Brunsson, Melleruds BK, 198.

Juniorer: 1. John Evert Johansson, Melleruds BK, 258, 2. Ben Brunsson, dito, 131.

Lag: 1. Uddevalla BK, 2. Melleruds BK, 3. Uddevallavarvets BK.

Notis- **NYTT**

Västerås Bågskytteklubbs KM i tavel-
skytte som avgjordes på banan vid Ekbacken blev verkligt spännande. Rolf Lundström tog ledningen, men efter 18 pilar passerades han av dagens sensation Matti Kauko som tog ledningen med 3 poäng. Då 45 pilar skjutits hade Lundström återtagit ledningen, efter 66 pilar gick Kauko förbi igen, men Lundström ville inte ge sig och efter 90 pilar hade båda 647 p. Kauko återtog ånyo ledningen men passerades på nytt av Lundström efter 114 pilar. Nu var det Kaukos tur att lägga på ett extra kol. Han tog ledningen igen och nu kunde inte Lundström svara utan ledningen ökade och Kauko vann med det fina resultatet 1 109 p före Lundström som stannade på 1 088 p. För båda betydde resultaten personliga rekord. Kauko höjde sitt med inte mindre än 62 poäng.

Matti Kauko, som är 27 år, kom i kontakt med bågskytten i samband med VM 1965 då han var finsk nationsvärd, men det var först under senare delen av fjolåret som han på allvar började tävla. I år har han stadigt ökat sina resultat och fortsätter han i samma stil nästa år kan det kanske bli spännande fajter mellan honom och Toviainen från Köping, vilket skulle innebära att det blir "finländskt" i toppen bland Västmanlands bågskyttnar.

Resultat: 1. Matti Kauko, 1 108, 2. Rolf Lundström, 1 088, 3. Per-Ola Jäderberg, 1 075 poäng.

Rune

Kiruna Bollklubbs bågskyttnar har kämpat om mästerskapstecknen i ett relativt bra skjutväder. Den bredd Kiruna-klubben satsat på har nu börjat ge frukt i form av goda skyttnar och resultat.

Segrare och klubbmästare blev Sune Aréen som nådde 1 129 poäng, en summa endast

5 p ifrån distriktsrekordet. På 30 meter överskred han det gällande distriktsrekordet med 5 poäng.

På andra plats kom också en personbästanotering, detta av den i endast ett år (knappt) skjutande Gunnar Andersson, poängen blev 1 046.

Bland de 2 juniorer som deltog belade Erik Berwald första plats med mycket goda 976 poäng, 2:a i denna klass blev Peter Gällman med 761 poäng.

I damklassen uteblev striden om första plats, i detta fall kan ej kirunaklubben skryta med någon bredd, segrade gjorde i alla fall Ingrid Malm med poängen 758.

Bågskytteklubbarna i Karlshamn, Karlshamns BK, Asarums IF och Ungdomsringens IK, har gjort upp om årets karlshamnsmästerskap i tavelskytte. Mästerskapet omfattade en enkel federationsrond. Tävlingsvärdet stördes av regnskurar och kastvindar.

Resultat. Damer: 1. Maj-Britt Johansson, Asarums IF, 1 024, 2. Evy Yxell, dito, 610.

Herrar: 1. Karl-Erik Svensson, Karlshamns BK, 1 116, 2. Egon Strömberg, dito, 1 062, 3. Anders Berlin, dito, 1 062.

Juniorer: 1. Jan Johansson, Asarums IF, 897, 2. Kristian Svensson, Karlshamns BK, 513, 3. Sture Henningsson, dito, 473.

Y. juniorer: 1. Ole Sonesson, Karlshamns BK, 691, 2. Tom Sonesson, dito, 671, 3. Mats Svensson, dito, 651.

Kiruna BK höll på lördagsmorgonen den 7 september sitt KM i jakt- och fältskytte på en bana med blandade mål. I tävlingen deltog inte mindre än nio pojkar, vilket var glädjande och samtliga sköt i den instinktiva klassen. **Resultat herrar:** 1. Kurt Lindfors, 2. Lars Akanärä, 3. Christer Eriksson. **Pojkar:** 1. Lars-Göran Näsval, 2. Bo Rytterling, 3. Göran Lindkvist.

Bosö-kursen -68

Deltagarantalet för årets Bosökurs uppgick till tolv. Anledningen till att ej fler anmält sig får nog tillskrivas att kursen gick över ett veckoslut.

Det skriftliga provet på stadgar och tävlingsbestämmelser klarades med glans av deltagarna trots att en del ändringar gjorts i årets upplaga. Av 23, enl deltagarna finurliga frågor, klarade Sigfrid Gardfall, Storuman, 22 ½ av 23 möjliga. 21 poäng var genomsnittet för de övriga.

Kursdeltagarnas obligatoriska föredrag avhandlade det mesta.

På vår timme som upptar nybörjare, riktades stark kritik mot förbundet. De klubbar som arbetade hårt för ungdom i sina distrikt var för dåligt understödda med undervisningsmaterial, film, handböcker samt rådgivning. Förbundet fick emellertid också rosor för satsningen på fysiologisk test på Karolinska sjukhuset i Stockholm.

En sak var alla överens om, nämligen att den tid då ungdomen är lättast att fånga till sporten är på hösten vid inomhusskjutningens början.

Med på kursen var: Bo Bergström, Burå, Einar From, Hemavan, Selfrid Gardfall, Storuman, Jan Gustavsson, Hörby, Clary Lindblom, Sörberge, Barbro Lundkvist, Kil, Kurt Nyman, Sikeå, Gunnar Näsval, Sandviken, Lennart Olofsson, Visby, Karl Erik Sundkvist, Luleå och Rune Malm, Kiruna. För kursen svarade Olov Boholm.

Kurs för överledare

Tid: 19—20 oktober 1968 med upprop den 19/10 kl. 09.00. Avslutning omkring kl. 15 den 20/10.

Plats: Växjö Stadshotell.

Anmälan: Sker på till SDF utsänt formulär och skall vara SBF:s kansli tillhanda före den 10/10 1968.

Kvalifikationer: Kontrollantutb. eller motsvarande samt tjänstgjort som kontrollant eller medlem i teknisk kommitté.

Önskvärt är att varje distrikt representeras av minst en representant. Om SDF vill skicka flera deltagare anges detta på formuläret.

Kostnad: SBF bekostar resa !! kl. tåg och uppehälle för en deltagare per SDF. Har Du tagit del eller på annat sätt iakttagit något i anslutning till en bågskytte-tävling som Du tror strider mot tävlingsbestämmelserna, är kursledaren tacksam för ett meddelande härom. Skriv några rader om den uppkomna situationen och ev. lösning. Tag med alla kända fakta!

Sänd dessa problem och ev lösningar för sammanställning till kursledaren, Arne Pettersson, Box 223, 871 01 Härnösand, senast den 10 okt. 1968. Detta för att kontrollanter och överledare skall få ta del av uppkomna problem och för att vi skall få så likartad bedömning av dessa som möjligt.

PÄRMARNA

för inbindning av Bågskytten
är slut.



New Pro **CUSTOM**

den **NYA PRO CUSTOM** äntligen här!

Vi kan nu leverera omgående från lager den nya bågen som med fog betecknats som "sensation inom bågskyttevärlden". Synkroniserade "Dyna-Poise" båglemmar (Hoyt patent No. 29951 30), ger den ett sådant kast som varit efterlängtat bland alla fältskyttar och med stabilisatorn får tavelskyttarna en båge som ökar precisionen till det maximala.

Stort siktfönster, nytt kraftigt grepp, välkänd Hoyt finish, gör den NYA PRO CUSTOM till en tävlingsbåge av högsta klass till ett överkomligt pris. Tillverkas i 67 och 70 tums längd och styrkor upp till 55 lbs vid 28 tums drag.

Pris franko förtullat köparens ort i Sverige:

Kr **595: —**

Kr. **675: —** med standard stabilisator

Kr. **715: —** med teleskop stabilisator
exklusive oms.

AB CONTINENTAL IMPORT

Brännkyrkag. 60 - Stockholm SV - Tel. 08/84 04 35

Ensamförsäljare för Sverige och Finland

Förnämt SM-jobb av Borås

Nya mästare individuellt

Årets svenska mästerskap i jakt- och fältbågskytte blev en stor succé för arrangörerna, Borås Bågskyttesällskap. Fyra utslagsgivande och bra, även om den ena var lite monoton och tråkig, banor hade strängats i terrängen omkring Björbostugan i stadens utkant. Rekordstort antal deltagare kunde man också glädja sig åt, liksom, i de flesta klasserna, spännande och jämna tävlingar. Vi hade därtill glädjen att få se nya mästare i de tre individuella klasserna medan däremot Trollhättans BK tog ett nytt lagmästerskap i damklassen och Skövde BK i herrklassen. De individuella mästarna heter Irma Danielsson, Bertil Olsson och Tommy Persson från Trollhättan, Ronneby resp Karlstad.

Redan vid ankomsten till knallestaden på fredagskvällen märkte man att arrangörerna här inte lämnat något åt slumpen. Vid samtliga infartsvägar fanns snittslingar till tävlingsbana och sekreteriat.

Lördagens tävlingar inleddes i ett kylslaget och trist väder, men regn slapp vi dock ifrån. Arrangörsföreningens ordf Alf Larsson hälsade de 325 deltagarna välkomna och fältskyttekommitténs ordf Carl-Erik Bissman höll ett kort invigningstal. Redan 10 minuter över n:o på morgonen släpptes de första trevande pilarna mot sina mål och då låg man 20 minuter före det uppgjorda tidschemat.

Redan på det inledande stadiet visade Irma Danielsson att hon i år hade för avsikt att verkligen strida om mästerskapsmedaljen. Hon sköt 277 poäng på den vita fälten och det var mer än någon annan dam lyckades med på de två dagarna. På eftermiddagen fortsatte hon med att skjuta 300 poäng på den gula jakten och därmed hade hon försäkrat sig om en 50-poängsledning till Annie Ramqvist, Sundsvall-Ortviken, som gått samma banor. Gerd Bergqvist, Årsunda och Sonja Johansson, Skövde, som också gått samma banor, delade tredjeplatsen medan fjolårsmästarinnan, Maj-Britt Johansson, Asarum, sköt samman 484 poäng på de vita och blå banorna.

I herrklassen började Knut Nilsson, Satsrup, och junioren Tommy Persson från Karlskoga bra med 340 poäng på den blå jakten liksom Gert Biverfelt, Göteborg, på den gula. Bertil "Hissen" Olsson, Ronneby, men tävlande för BF Carby, började på den vita svåra fältronden med 313 poäng och låg långt ned i prislistan, om man nu kan nämna en sådan i detta sammanhang med banor av så skilda naturer och svårighetsgrader. Långt ned på listan låg också årets svenske mästare i tavelsskytte Olle Boström, som skjutit 279 poäng på samma fältrond som "Hissen". På den blå jakten under eftermiddagen presterade emellertid "Hissen" tävlingens högsta resultat på denna, 355 poäng och gick sammanlagt upp till ledningen före en annan av favoriterna, förstaårsseniorerna Per Nilsson från Satsrup och på tredje plats låg Kjell Franzén, Motalla, som skjutit 653 poäng på de röda och gula banorna. Efter denna trio var det mycket jämnt mellan ett 10-tal skyttar.

Vid det här laget var redan juniorens mästerskap avgjort och det blev en stor triumf för årets tavelmästare Tommy Persson från Karlstad, som efter den fina inledningen på den blå jakten fortsatte med lika fina 315 poäng på den vita fälten. Därmed tog han en överlägsen seger före Hans Weiborg, Skövde, medan Asarums Jan Johans-

son - son till fjolårsmästarinnan Maj-Britt Johansson - lyckades hålla undan för Björn Danielsson, som bekant även han son till två framstående bågskyttebakar.

Söndagens tävlingar inleddes i ett betydligt bättre väder än lördagens och i herrklassen bespetsade man sig på en hård duell mellan i första hand "Hissen" och Per Nilsson, som gick samma banor. Det blev därför något av en chock för dem båda när karlstadsjunioren Tommy Persson kom in efter att ha averkat den röda fältbanan med hela 336 poäng. "Hissen" sköt en poäng sämre på den gula och relativt lätta jaktbanan och det hela såg nu ut att bli en tvekamp mellan dessa båda. "Hissen" hade inte haft någon större tur på den gula jakten, som han börjat med ett bomsmål och strax därefter med endast 5 poäng på ett annat. Det var sannerligen ingen lätt uppgift för "Hissen", så rutinerad han är i jakt- och fältskyttesammanhang, att gå ut på en fältbana med vetskap om att hans svåraste konkurrent hade jaktbanan framför

sig. Per Nilsson hade inte heller han lyckats helt på den gula jakten och med sina 315 poäng på denna hade han fallit med till fjärdeplatsen efter Kjell Franzén, som fortsatt sin starka skjutning med 325 poäng på den blå jakten. Vid detta laget hade Erik Karlsson, Finspång, mästerskapets jämte Tommy Perssons stora sensation, närmast sig toppen liksom Olle Boström.

I damklassen hade det också hänt en hel del frånsett, att Irma Danielsson säkrat sin seger med 315 poäng på den blå jakten. Det skulle väl närmast till ett under om hon skulle tappa den drygt 100-poängsledning hon nu hade. Gerd Bergqvist, Årsunda, som sköt den blå jakten på förmiddagen, klarade denna bra och avancerade till andraplatsen. Det gick emellertid sämre på eftermiddagens fältbana och därmed blev hon utan plakett. Sonja Johansson från Skövde, som hela tiden skjutit jämt, skrällde till ordentligt på den blå jakten och med sina 310 poäng gick hon om Annie Ramqvist och tog silverplaketten.



Intresserade av resultaten var vid SM i Borås bl a Henry och Knut Nilsson samt Gunnar Borgström, Satsrup, Kerttu Klotz och Signhild Hahne, Arboga samt Sten Ragnar Olsson, Karlshamn

"Hissen" Olsson visade inga tecken till nervositet under eftermiddagen och efter en god start på de första fältmålen gick det mycket bra och när det hela var slut hade han hållit 17 i snitt, d v s 340 poäng. Samtidigt gick det mycket dåligt för Tommy Persson på jaktbanan. Han började med en millimeterbom på en grävling och oturen med millimetrarna fortsatte sedan mål efter mål. Därmed var den lugne och sympatiska karlstadsjuniorer slagen, men han ville som den sportsman han är, inte höra talas om millimeterotur. "Det är skjutningen det är fel på", sade han. En som inte heller hade lyckan med sig på eftermiddagen var Per Nilsson, som på den vita fältbanan "endast" fick samman 306 poäng. Erik Karlsson från Finspång fortsatte sin jämna skjutning och gick upp till fjärdeplatsen medan P. O. Karlsson avslutade ännu bättre och tog silverplaketten. Kjell Franzén, som legat mycket bra till för en av plaketterna på söndagsmiddagen, hade inte någon större lycka på eftermiddagen och torde vara mer eller mindre missnöjd med sina 278 poäng på den vita fälten.

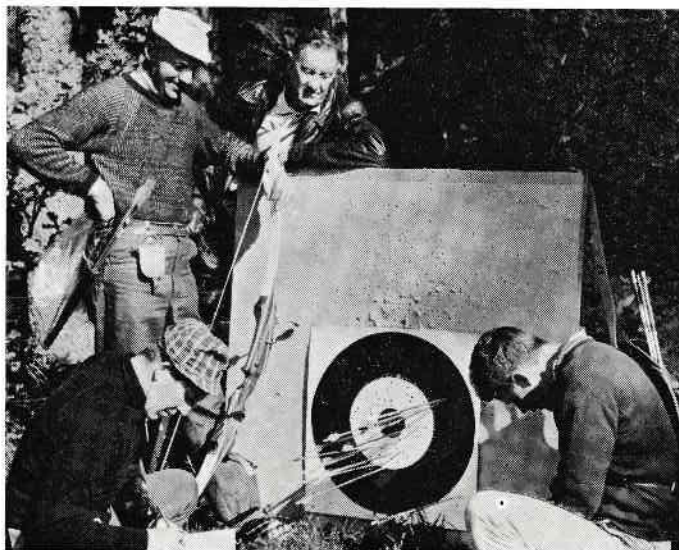

Resultatet på ett av de längre målen på den röda fälten noteras av patrull nr 18. Olle Jönsson, BF Carby, Ragnar Branell, Grästorp, Bo Erlandsson, Kungsbacka, och Elis Marberg, Uddevalla

Genom sin seger i detta mästerskap tog Irma Danielsson sitt första individuella jakt- och fältmästerskap efter en lång rad av lagmästerskap, som hon nu samtidigt ökade med ytterligare ett. För "Hissen" torde Borås vara den stora turstaden. Där tog han nämligen för 13 år sedan sitt första svenska mästerskap, fast den gången gällde det tavelskytte, fö hans enda i den grenen. I jakt- och fältskytte blev han som bekant mästare också 1963 i Karlshamn.

Efter tävlingarna förrättade idrottsintendenten Lennart Hjort prisutdelningen och redan vid 17-tiden var allt över. Således en mycket snabb och trevlig tävling som Borås Bågskytte-sällskap har all heder av.

SM-resultat:

Damer: 1. Irma Danielsson, Trollhättans BK, 1 172, 2. Sonja Johansson, Skövde BK, 1 056, 3. Anni Ramqvist, Sundsvall-Ortvikens BK, 1 042, 4. Gerd Bergkvist, Årsunda BK, 1 018, 5. Kerttu Klotz, Arboga BK, 994, 6. Karin Tengroth, BS Grästorp, 987, 7. M.-B. Johansson, Asarums IF, 976, 8. Iris Erlandsson, BK Dalpilen, 928, 9. Birgit Rönn-

dahl, BK Snapphanen, 914, 10. Ingrid Norling, Sandviken, 906.

Herrar: 1. Bertil Olsson, Carby IF, 1 343, 2. Per-Olof Karlsson, Skövde BK, 1 290, 3. Tommy Persson, Karlstads BK, 1 286, 4. Erik Karlsson, Finspångs BK, 1 279, 5. Per Nilsson, Satsserups GF, 1 278, 6. Sterner Lindblad, Håfreströms IF, 1 277, 7. Gert Biverfeldt, BK Göta Lejon, 1 273, 8. Knut Nilsson, Satsserups GF, 1 259, 9. Olle Boström, Alvenäs BK, 1 256, 10. Kjell Fransen, Motala BK, 1 253, 11. Hans Weborg, Skövde BK, 1 250, 12. Leif Svensson, Vetlanda BK, 1 247, 13. Rolf Lingvall, BK Havspilen, 1 245, 14. Göran Bergkvist, Årsunda BK, 1 243, 15. Bo Göran Nilsson, Korsnäs IF, 1 243, 16. Ragnar Branell, BS Grästorp, 1 241, 17. Karl Harry Rhodin, Skallsjö, 1 238, 18. Hans Persson, Arboga BK, 1 231, 19. Lennart Karlsson, Arboga BK, 1 230, 20. Bengt Elias-

Herrar lag: 1. Skövde BK (Per-Olof Karlsson, Kjell Wikén, Birger Ahl), 3 719, 2. Satsserups GF (Per Nilsson, Knut Nilsson, Henry Nilsson), 3 676, 3. Bågskyttarna Grästorp (Åke Johansson, Ragnar Branell, Olle Tengroth), 3 642, 4. Carby BF, 3 625, 5. Finspångs BK, 3 615.

Damer lag: 1. Trollhättans BK (Irma Danielsson, Gerd Andersson, Britta Ericson) 3 092, 2. Karlstads BK (Inga Lindgren, Barbro Lundqvist, Inger Johansson), 2 562, 3. Skövde BK (Sonja Johansson, Inez Rogelind, Margit Stark), 2 331, 4. BK Dalpilen,



"Hissen" blomsterhyllas och får stora kra-
men av "kranskullan" Kristina Sjöstedt.

2 245.

Juniorer: 1. Tommy Persson, Karlstads BK, 655, 2. Hans Weborg, Skövde BK, 610, 3. Jan Johansson, Asarums IF, 559, 4. Björn Danielsson, Trollhättans BK, 545, 5. Christer Danhammar, Tibro BS, 539, 6. Lars Karlsson, Arboga BK, 536, 7. Lars Johansson, Vänersborgs BK, 521, 8. Anders Rönn-dahl, BK Snapphanen, 520, 9. Per Håkan Ramquist, Sundsvall/Ortvikens BK, 511, 10. Henrik Nilsson, Satsserups GF, 511.

**SB Sölvesborgs
Boktryckeri**
Telefon 0456/111 38

utför alla slag av reklam- och affärs-
tryck. Böcker, kataloger och tidskrif-
ter. Infordra vår offert när det gäller
Era trycksaker.



**Karlskrona
Klichéanstalt**
Telefon 0455/250 00

utför förstklassiga klichéer i svartvitt.
Snabba leveranser - moderata priser.
En av sydöstra Sveriges modernaste
klichéanstalter.

Minnen från Polen

Tio svenska skyttar var anmälda till en tävling i Krakow i Polen, där alla utländska deltagare från nio länder fick fri mat (tre mål om dagen) gratis husrum på första klass hotell och 48 zloty (10-11 kr) i fickpengar per dag samt gratis dricka och frukt under tävlingarna. Fyra damer, Irma Danielsson och Britta Eriksson, Trollhättan, Tora Engström, Hudiksvall och Margot Bengtsson, Falun. Sex herrar, Gösta Engström, Hudiksvall, Nils Bengtsson, Falun, Rune Nilsson, Ånge, Inge Ahlin och Börje Karlsson, Tranås samt Henry Nilsson, Satsrup. Vi träffades i Ystad den 29 juli för att resa med båten Gryf kl 12 på natten.

Vi kom genom tullen i Swinemynde och körde några mil för att stanna upp och koka kaffe vid en lämplig plats.

Resan fortsätter mot Poznan där våra vägar skiljs åt, två av bilarna kör mot Warszawa medan den tredje föredrar en tur till Zakopane för att sedan träffas i Krakow den 1 aug. I Warszawa beser vi kulturpalatset, en vacker byggnad 234 m hög, med utsikt över hela staden. Sedan åker vi mot Krakow, men vi får erfara att i Polen kör dom med parkeringsljus på bilarna tills det är alldeles mörkt.

Första dagen i Krakow fick vi på egen hand bese staden, medan ledarna fick gå igenom programmet och få reda på vad som skulle hända under vårt besök där. Det

var ett späckat program, och det visade sej vara svårt att hålla tiderna.

Första tävlingsdagen sköts långhållen och efter tävlingen bjöds vi på bussresa till en saltgruva 1 mil utanför Krakow. Andra dagen sköt vi korthållen, vädret var bra men lite luriga vindar som irriterade ibland.

Efter dagens övningar var det åter en bussresa, denna gång till Auschwitz koncentrationslägret 6 mil från Krakow som är öppet för allmänheten och visas av guider som på tyska, engelska och franska berättar hur krigsfångarna blev behandlade där. På kvällen var det bankett där alla utländska skyttar fick fina minnessaker.

Resultat från Krakowtävlingen.

Damer: 2. Irma Danielsson, 1 125, 24. Margot Bengtsson, 898, 25. Tora Engström, 898, 26. Britta Eriksson, 897.

Herrar: 6. Nils Bengtsson, 1 006, 9. Börje Karlsson, 998, 16. Henry Nilsson, 934, 20. Gösta Engström, 916, 24. Rune Nilsson, 906, 31. Inge Ahlin, 823.

På måndagen reste vi alla åt olika håll, några av oss bilade till Zakopane där vi fick se den vackraste natur man kan tänka sej. Sedan fortsatte vi resan mot Poznan där Tora, Margot, Gösta, Nils och Rune skulle delta i polska mästerskapen, dubbel Fitarond, som började den 7 aug med träning. Vi tävlade i tryckande värme och besvärliga sidvindar alla fyra dagarna. Täv-

lingen var upplagd så att vi sköt långhåll första dagen, korthåll den andra, långhåll den tredje och korthåll fjärde dagen. Nils och Gösta låg på sjätte och sjunde plats efter första rondon, men slutade på sjunde och åttonde plats. Det var femtiofem herrar som deltog.

Tora behöll nionde platsen hela tävlingen, medan Margot låg tolvta ett tag men gick upp på elfte. 45 damer deltog.

Den 14 aug åkte vi hem till Sverige med Gryf. Det var en underbar båtresa, det var varmt och vi satt på däck och solade oss och tänkte tillbaka på två härliga semesterveckor vi haft i Polen och på alla trevliga människor vi träffat där. Polska klubbar vill gärna få utbytestävlingar med svenska klubbar, men det ställer sej ganska svårt för oss, vi har ju inte de ekonomiska stöd som de kan erbjuda. Men vi får hoppas på att vi någon gång i framtiden kan genomföra ett sådant idrottsutbyte.

I Polen har alla klubbar egna tränare, de var förvånade när vi sa att vi tränar bara när vi har tid och lust.

"En som var med"

Resultat från tävlingen i Poznan:

Damer: 9. Tora Engström, BSK Hudik, 1 900, 11. Margot Bengtsson, Falun, 1 831.

Herrar: 7. Nils Bengtsson, Falun, 1 937, 8. Gösta Engström, BSK Hudik, 1 936, Rune Nilsson, Ånge.



Skall Du sälja din "gamla" båge?

Skall Du köpa en begagnad båge?

En annons i Bågskytten lönar sig i regel!

Ångermanlänningar sköt inofficiellt DM på Amerikarond

Härnö IF arrangerade valsöndagen den 15 sept en distriktstävling på Amerikaronden. För att sprida intresset gällde tävlingen som ett inofficiellt DM för Ångermanland. Grann-distrikten hade inbjudits. I inbjudan hade påpekats att tävlingen kommer att gå snabbt över, varför alla bör hinna hem i tid för att rösta. Provpilarna började skjutas kl 10.00 och kl 13.00 var tävlingen över. Medan sekreteriatet räknade ut resultaten bjöds samtliga skyttar på kaffe i klubbstugan.

30 skyttar ställde upp i ett något kyligt väder. Resultaten blev goda i samtliga klasser. Bäst blev Mellansels Hugo Vikner, som kommit i stöten i slutet av säsongen. Hans 820 poäng är ett av de bästa resultaten i landet i år.

Resultat. Damer A-B: 1. Astrid Wikström Sundsvall/Ortvikens BK, 729, 2. Stina Södergren, Härnö IF, 699, 3. Barbro Nylén, dito, 690.

Damer C: 1. Judith Lindström, Graningealliansen, 664, 2. Anny Hörmfeldt, Härnö IF, 590, 3. Dagny Melander, Graningsalliansen, 514.

Herrar A: 1. Hugo Vikner, Mellansels IF, 820, 2. John Båsk, Sundsvall/Ortvikens BK, 797, 3. P. O. Wikström, dito, 795.

Herrar B: 1. Mogens Hansen, Timrå AIF, 775, 2. Viktor Engström, dito, 742, 3. Bo Bergvall, Graningealliansen, 714.

Yngre juniorer: 1. Kerstin Söderberg, Härnö IF, 466, 2. Anders Ollinen, dito, 384.

Lag: 1. Mellansels IF, 2 290, 2. Härnö IF, 2 111.

Inofficiellt DM: Damer: 1. Stina Södergren, Härnö IF, 2. Barbro Nylén, dito, 3. Judith, Lindström, Graningealliansen.

Herrar: 1. Hugo Vikner, Mellansels IF, 2. Tore Ekholm, IF Friska Viljor, 3. Bengt Lundkvist, Mellansels IF.

NÄSTA NUMMER AV BÅGSKYTTE

utkommer den 5 november. Sista manusdagen är den 15 oktober.

Samtidigt kan också meddelas att Bågskyttens decembernummer utkommer omkring den 15 december. Sista manusdagen är den 20 november. Tänk på dessa manusdagar när Ni planerar vinterns inomhustävlingar och årsmöten.

Tävlingsinbjudningar



På uppdrag av
Stockholms
Bågskytteförbund
anordnar
BSK JÄRVEN

LANDSKAPSMATCHEN

Östergötland - Stockholm

den 20 okt. 1968.

Tävlingen omfattar: 2x14 mål enl. FITA:s internationella fältskytteregler.

Skyttar också från andra län och klubbar är hjärtligt välkomna.

Klasser: Samtliga förekommande I- och M-klasser.

Startavgifter: Seniorer 8 kr, juniorer 5 kr. Vinnarna i seniorklasserna gratifieras.

Upprop kl 10.00 vid HC:s Möbler mellan Jacobsberg och Barkaby. Vägvisare från motorvägen (E 18) vid Jacobsberg.

Anmälan till: B. Granholm, tel 0758/332 94 eller BSK Järven, Fack 46, Jacobsberg.
BSK Järven hälsar alla skyttar välkomna!

MARIESTADS BÅGSKYTTEKLUBB

inbjuder till

Jakt- och fält

2 x 15 mål

söndagen den 6 okt. kl. 09.00.

Tävlingsplats: Haboskogen, Töreboda.

Tävlingen är öppen för alla klasser. Vandringenspris finns, sedvanligt prisbord.

Startavgifter: Seniorer 12, juniorer 6 kr.

Anmälan senast den 3 oktober till: U. Sinnerstedt, Drottning Kristinas väg 67, Mariestad.

Separat inbjudan sändes.

Välkomna!

Mariestads Bågskytteklubb

Panterjakten 1968

Söndagen den 6 oktober
(2x15 mål jakt)

Tävlingsplats: Skytteskogen, Furulund (invid Kävlinge).

Upprop: Klockan 9.00 och därefter omedelbar start.

Klasser: I- och M-klass. Damer, herrar, juniorer, poj- och flick-klass.

Anmälningar: Anmälan med uppgift om klass emottages under adress: G. Lind-Hallin, Arkivgatan 18, 223 59 Lund, tom den 1 okt -68.

Anmälningsavgift: Damer, herrar, seniorer 10:—, juniorer, -poj- och -flick 5:—.

Upplysningar: Kan erhållas per telefon 046/11 43 66 skr. mellan kl. 13.00—15.00, eller efter kl. 18.00. (Hallin).

BK Pantern, Lund

På uppdrag av Götalandskommittén
inbjuder vi till

Götalandsmästerskap

i JAKT- och FÄLTSKYTTE

söndagen den 13 okt. 1968.

Tävlingsplats: Bågskyttebanan vid Häggeberg (Vägvisning från väg nr 47 Falköping—Jönköping).

Klasser: Damer, herrar seniorer samt juniorer, märke och inst.

Tävlingsform: 2x20 mål jakt- och fält enligt SBF:s bestämmelser.

Tävlingstider: Start kl. 08.30.

Särskilt upprop kommer inte att förrättas, utan ankomstanmälan skall göras i sekretariatet senast kl. 08.15.

Startavgifter: Seniorer kr 12:—, juniorer kr 7:—, lag kr 15:—.

Priser: Götalandsmedaljer, individuellt och lag. Dessutom nyuppsatta vandringenspriser i lag herrar märke och instinktvt.

Anmälan skall vara oss tillhanda senast onsdagen den 9 oktober under adress: Curth Storck, Björngatan 28 B, Jönköping.

Upplysningar per tel. 036/12 17 32, 13 47 47, 12 71 32.

Meddelas endast på detta sätt.

Servering. VALKOMNA!
Jönköpings Bågskytteklubb

SAMMANTRÄDEN

Svenska Bågskytteförbundet

håller ORDINARIE FÖRBUNDSMÖTE

söndagen den 10 november kl. 09.00 å HOTELL MALMEN, STOCKHOLM.

Föredragningslista enl. stadgarna.

STYRELSEN

JÄMTLAND - HÄRJEDALENS BÅGSKYTTEFÖRBUND

håller

årsmöte

onsdagen den 30/10 kl. 19.30
på Teater-kaféet, Östersund.

Separat kallelse till berörda föreningar.

DALARNAS BÅGSKYTTEFÖRBUND

håller

årsmöte

lördagen den 26 oktober kl. 19.00 på
ESSO Motorhotell, Falun.

Separata kallelser till berörda föreningar.

STOCKHOLMS BÅGSKYTTEFÖRBUND

håller

årsmöte

den 29 oktober 1968.

Ärende enl. stadgarna.

GÄSTRIKLANDS BÅGSKYTTEFÖRBUND

årsmöte

den 26 oktober 1968 kl 17.00
å STRANDBADEN, ÅRSUNDA.

Härmed kallas till

UPPLANDS BÅGSKYTTEFÖRBUNDS

årsmöte

fredagen den 18 oktober 1968 kl. 19.30
å Mårds Festvåning Björklinge.

Separat kallelse utsändes till berörda klubbar.

Styrelsen

LITA INTE PÅ POSTGÅNGEN.
SKICKA EDRA MANUS I TID!

TIDSKRIFTEN BÅGSKYTTE

Svenska Bågskytteförbundets officiella organ

Redaktör: INGVAR YXELL
Ekbacken 11, Asarum. Tel. 0454/206 28

Ansvarig utgivare: INGVAR YXELL
Postgädro: 37 90 05, c/o Torsten Eriksson,
Skånegatan 55, 1 tr., Stockholm Sö.

Prenumerationspriser:
Helår 18 kr, halvår 10 kr.
Utanför Sverige: Helår 20 kr, halvår 13 kr.

Annonspriser:
1/1-sida 150:—
1/2-sida 85:—
1/4-sida 50:—
1/8-sida 35:—

Diverseannonser, per spaltmillimeter 60 öre.
Klubbsekreteraren: Notis om högst 20 mm
4 kr, därefter 4 kr för vart påbörjat
10-tal mm.

Beställd annonsplats och färgannonser till-
lägg med 10 %.

Billagor enl. överenskommelser.

Tidskriftens adress: Tidskriften Bågskytten,
290 72 ASARUM.

Sölvesborgs Boktryckeri, Sölvesborg 1968