

## AGF - PRECISIONSSIKTE

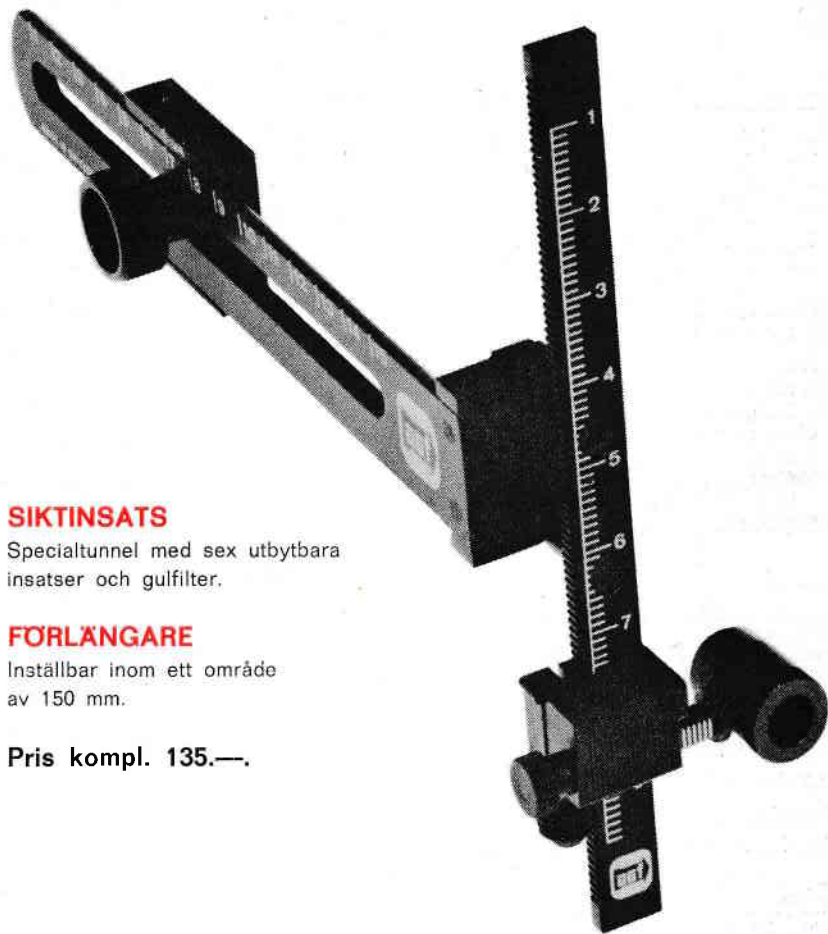

### SIKTINSATS

Specialtunnel med sex utbytbara insatser och gulfilter.

### FÖRLÅNGARE

Inställbar inom ett område av 150 mm.

Pris kompl. 135.—.

**COBRA**

**HANS SVENSSON**

Myrstigen 5 561 00 HUSKVARNA

Tel. 036/13 43 33

5  
Maj 1973  
Årg. 26

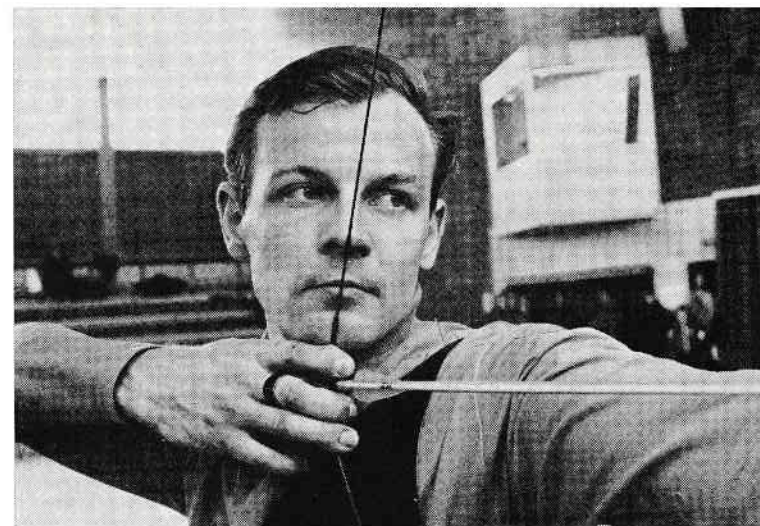

Sådan är hans stil, årets Norrlandsmästare i inomhusskytte, Harry Segrén, Umeå

Foto: P. O. Wikström



**BÅGSKYTTE**

ORGAN FÖR SVENSKA BÅGSKYTTEFÖRBUNDET

MJUKPLASTFENAN

# ELASTA

F1 PARABOLIC

F4 SHIELD

F3 SHIELD

F2 PARABOLIC

F2 SHIELD

F3 PARABOLIC

F1 SHIELD

Den idealiska plastfjädern.

Enormt stryktålig, fäster lätt med vanligt lim, såsom Bostik 1, fluorescerande och syns därför väl. Och dessutom lågt pris: 7: — pr duss. inkl. moms. Finns i tre färger: Grönt, rött och purpur.

Vänd Dig till någon av våra återförsäljare eller direkt till:

## Bågskytte-Centrum

Andra Långgatan 40 - 413 27 GÖTEBORG

Tel. 031/14 73 07

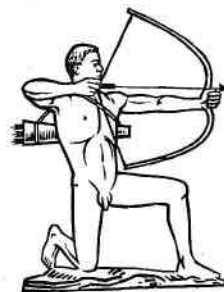

## Korrespondensserien

Inför årets korrespondensserie, som startar inom kort, synes det som om en splittring bland landets skyttar uppstått, en oenighet föranledd av rondvalet för serien där det ena lägret fördömer den medan andra förordar Amerikaronden.

Vid sitt januarisammanträde beslöt SBF:s styrelse att utlysa serien över Amerikaronden, men sedan dess har Västergötlands BF hemställt om att styrelsen skulle ompröva sitt beslut i det avseendet. Bakom skrivelsen stod, av allt att döma, de flesta föreningarna inom distriktet eniga och de är långt ifrån ensamma i sin uppfattning. Redan i fjol avstod flera föreningar från deltagande av just den anledningen, men trots detta genomfördes serien med nytt deltagarrekor. Något som accentuerar hur viktig för skyttarnas träning och föreningarnas medlemsvärd denna korrespondensserien är.

Någon ändring p g a Västergötlandsdistriktets skrivelse har förbundsstyrelsen inte ansett sig böra vidtaga, men redan till nästa år måste den här frågan utredas ordentligt. Vi måste få en serieform som accepteras av alla och som knyter landets bågskyttar samman i stället för att splittra.

Att fjolårets serie kunde genomföras med deltagarrekor i såväl antalet skyttar som föreningar är inget entydigt svar på att det är den här serieronden man vill ha. Det faktum att de var tvingade till just Amerikaronden fastslår inte utan att antalet deltagare kunde varit ännu större med den tidigare halva FITA-ronden.

Främsta anledningen till att många är

emot Amerikaronden är väl, att skjutavståndet inte harmoniserar med tavelstorlekarna, men också synpunkter som att 90-metern är det tjugigaste skjutavståndet på hela rondan har framförts och vidare anser man att man vill träna på den rond man tävlar på.

Den senare synpunkten synes också vara mycket viktig och poängteras ytterligare av det faktum, att det i vår tävlingskalender för innevarande år finns 55 tävlingar omfattande FITA-ronden mot endast 6 omfattande Amerika-ronden. Några av dessa har to m kompletterats med FITA-ronden. Samtliga de sex tävlingarna omfattande Amerikaronden finns f ö norr om Stockholm. Det råder väl däremot ingen tvekan om utan, att Amerikaronden är mera nybörjarevänlig än den halva FITA-ronden och av den anledningen har sitt berättigande. Dock måste vi komma fram till en serieform där alla i en förening kan vara med, en serieform som gör att skyttarna dras till träningsbanan, till gemenskapen i föreningen och till samhörigheten.

Kanske vore lösningen den, att de högre divisionerna sköt den halva FITA-ronden medan separata serier ordnades för föreningarnas andra- och tredjejägar omfattande Amerikaronden.

Hur som helst så måste den här frågan noga genomdiskuteras till ett kommande år och enighet nås. Korrespondensserien är något av det bästa som "drabbat" svensk bågskytte-sport och får inte fuskas bort.

Ingvar Yxell

## Harry Segrén blev mästare i Norrland

Årets Norrlandsmästerskap, som arrangerades av Kalix BK den 25 mars, samlade totalt 42 deltagare som först hade att avverka en kvalificeringsrond varifrån 50 procent gick vidare till finalomgångens dubbla PAA-rond.

I damernas tävling var det Alice Näslund, som vann kvalomgången på 279, två poäng före klubbkamraten Alva Dahlin. Första finalomgången blev ett da capo på den tävlingen, men i andra kom Alva Dahlin med 281 och Alice Näslund måste släppa.

Harry Segrén, Umeå, visade redan i kvalronden att han den här söndagen hade siktat in sig på att vinna mästerskapet, och han gjorde det också. Efter 287 i första kvalomgången sköt han exakt samma i första mästerskapsomgången och fortsatte sedan med 285. Årets svenske mästare Erik Niemi knappade i andra ronden in något, men lyckades inte i samma utsträckning som vid SM utan fick här nöja sig med 287 i andra ronden. Rikstränaren P. O. Wikström, Sundsvall, som låg tvåa efter kvalronden fick sedan se sig förpassad till femteplatsen då han bl a fick ett dåligt resultat i andra omgången. Mycket hårt var det om bronsplatsen och denna fick Luleås unge Håkan Persson släppa ifrån sig med en poängs förlust.

Jan Gardsson, Kiruna, tog ledningen i kvalronden och även i första mästerskapsomgången, men fick sedan släppa Stefan Pesula, Luleå, före sig – nästa juniorkomet i norr.

**Damer:** 1. Alva Dahlin, Timrå, 558, 2. Alice Näslund, d:o, 551, 3. Gretha Forsberg, Boden, 496.

**Herrar:** 1. Harry Segrén, Umeå, 572, 2. Erik Niemi, Timrå, 569, 3. P.-O. Palm, Umeå 566.

**Oldboys:** 1. Arne Berglund, Timrå, 560,

## Internationella tävlingar 1973

**Juni:**

- 9-10 Prag, Tjeckoslovakien, FITA
- 9-10 England, FITA
- 10-11 Nalines, Belgien, Dubbel FITA
- 23-24 Köpenhamn, Danmark, Dubbel FITA
- 24 Strassburg, Frankrike, FITA

**Juli:**

- 5-8 Geneve, Schweiz, FITA
- 7-8 Budapest, Ungern, FITA
- 15 Soest, Västtyskland, FITA
- 25-28 Grenobel, Frankrike, VM

**Augusti:**

- 4-5-4-5 Chevreuse, Frankrike, FITA
- 14-15 Luxemburg, FITA
- 24-25 Warschava, Polen, FITA
- 26 Kammern, Österrike, FITA

**Oktober:**

- 6-7 Milano, Italien, FITA

**Juni:**

- 3-6 Como, Italien, Hunters & Field

**Augusti:**

- 12-19 Ste. Catharine, Frankrike, Field
- 10-11 Lindome, Sverige, Hunters & Field

**September:**

- 1-22 Esch-Sen Alzette, Luxemburg, Field
- 15-16 Liberec, Tjeckoslovakien, Hunters & Field

**Oktober:**

- 26-27 New Orleans, USA, Hunters & Field

- 2. Hilding Ollikainen, Malmberget, 510, 3. Karl Forsberg, Boden, 506.

**Juniörer:** 1. Stefan Pesula, Luleå, 559, 2. Jan Gardson, Kiruna, 553, 3. Christer Söderholm, d:o, 532.

**Lag, Herrar:** 1. Luleå BS (Erik Sundqvist), 839, 2. BK Nimrod, 803, 3. Kiruna BK, 786.

**Lag, juniörer:** 1. Kiruna BK, 803, 2. Luleå BS, 702.



## Förbundsspalten

### TÄVLINGSPROGRAMMET 1973

**Ändring av tävlingsdag**

BK Kryssprickens tävling "Sikjakten" – 2x20 JoF – ändras från 16 juni till den 22 juni.

**Nya tävlingssanktioner**

Maj 31: Staffanstorps BK, AM- och Mini-juniorrond, nat.

Juli 28: BSK Inkas, Ljungby, AM-rond.

Juli 29: BSK Inkas: Ljungby, "Wascator Cup". Tävling enl. speciella regler.

### BOSÖ-kursen 1973

I dagarna har översänts broschyr och anmälningsblankett för årets BOSÖ-kurs till föreningar och distrikt. Kursen äger rum under tiden 25 juni-1 juli 1973.

Som vanligt svarar RF och SBF för var sin halva av programmet och för SBF:s del svarar liksom förra året Inge Sundin, Timrå. Som framgår av broschyren har alal rätt att söka till kursen, men för att bli antagen fordras dock:

a t t Du tidigare genomgått distrikts- eller regional kurs

a t t Du har någon praktisk erfarenhet och färdighet i bågskytte, och

a t t Du fyllt 18 år.

Det kostar 100:- kr att delta, men den summan kan Du sedan få ut av Fritidsnämnden i Din hemkommun.

Anmälan – skall sändas via Ditt SDF

(som skall tillstyrka den) – och vara SBF:s kansli, Box 237, 441 01 Alingsås 1, tillhanda senast den 19 maj 1973.

### RF-FORSÄKRINGEN

Den av Riksidrottsförbundet startade samlingsförsäkringen gäller anställda och förtroendevalda funktionärer då de arbetar för organisationerna utanför den egna arbetsplatsen. Den gäller även tävlingsfunktionärer, tränare, lagledare och medlemmar under tävling och träning, samt resor till och från verksamheten. Försäkringen gäller medlemmar som deltar i officiella kurser så länge dessa pågår.

**Försäkringen omfattar:**

- A. Försäkring av lös egendom.
- B. Försäkring för extra kostnader p g a skada enligt A.
- C. Ansvarsförsäkring (skadeståndsskyldighet).
- D. Garantiförsäkring.
- E. Reseförsäkring.
- F. Olycksfalls- och sjukförsäkring (gäller ej aktiva).

**Upplýsningar** lämnas av Folksamt olika avdelningskontor samt av SBF:s kansli.

**OBS!** Försäkringen är helt kostnadsfri för föreningarna.

### ADRESSÄNDRINGAR:

**Kristenehamns BK**

c/o Boo Winnerfeldt  
Rapsvägen 24  
681 00 Kristinehamn

**Kvarnbyns BK**

c/o Astrid Fri  
Havrekornsgatan 4 C  
431 40 MÖLNDAL

**Bågskyttarna Grästorp**

c/o Bror-Erik Johansson  
St. Ekeberg  
530 50 AXVALL

## Svenskt deltagande på Malta även i år Helsingborgsskytt ledde – blev tvåa

Även i år var det svenskt deltagande vid de internationella tävlingarna på Malta, en tävling som denna gången samlat 120 deltagare från 10 nationer och som därmed blev den hittills största tävlingen på Malta.

Liksom under de tidigare åren kunde man dock inte glädjas åt idealiskt skjutväder och resultatet blev väl också därefter, men däremot blev man också denna gången väl mottagna. Förutom att man sköt en dubbel FITA-rond uppdelad på två dagar sköts också en inomhustävling omfattande den nya FITA:s rond på 18 m samt sköts dessutom en inofficiell tävling mellan Sverige och Malta på så pass ovanliga avstånd som 91 resp 72 meter, en tävling som Sverige vann överlägset.

Det var den 6 mars som den svenska truppen bestående av nio skyttar reste över tillsammans med två danskar. FITA-ronden sköts så den 10–11 på Marsa idrottsplats med stundvis regnskurar och med kraftiga vindar redan på lördagen. Bäst lyckades denna dag Harry Henriksson från Helsingborg, som tog ledningen i tävlingen med 1 112 poäng före österrikaren H. Wirth med 1 102 och på sjätte plats Kjell Rune Blücher, Klippan, med 1 046.

Vid söndagens tävlingar blåste det något mera och resultatet blev också något sämre. Harry Henriksson lyckades inte alls denna

dag utan fick nöja sig med 955 poäng, totalt lyckades han dock hålla en andraplats. Andra ronden vanns av engelsmannen R. Hemming på 1 021, 13 poäng mer än vad han orkat med under lördagens något bättre förhållanden. Totalsegern gick dock till Wirth, som nu blev den andra som kunde skriva ett fyrsiffrigt tal för sitt resultat denna dag, jämnt 1 000 poäng.

*Resultat, Damer:* 1. C. Sykes, England, 2 052, 2. B. Strikland, d:o, 2 045, 3. I. Clark, Scotland, 2 044, 7. Erna R. Pedersen, Danmark, 1 973, 15. Margit Johansson, Halmstad, 1 598.

*Herrar:* 1. H. Wirth, Österrike, 2 102, 2. Harry Henriksson, Helsingborg, 2 067, 3. G. Stevenson, England, 2 040, 11. Kjell Rune Blücher, Klippan, 1 916, 12. Henry Nilsson, Satsrup, 1 911, Ragnar Axelsson, Höganäs, 1 911.

*Juniorer:* 1. M. Ellis, England, 1 942, 2. K. Mellberg, Höganäs, 1 717.

*Inomhustävlingen, Damer:* 1. B. Strickland, England, 534, 2. R. Adams, d:o, 493.

*Herrar:* 1. R. Hall, Scotland, 535, 2. C. Winder, England, 528, 3. R. Hemming, d:o, 524, 9. Harry Henriksson, Helsingborg, 515, 14. Henry Nilsson, Satsrup, 495.

*Juniorer:* 1. S. Tayler (flicka), England, 515, 2. K. Mellberg, Höganäs, 452.

## Notis- **NYTT** från klubbar och distrikt

*Finspångs Bågskytteklubb* har anordnat en nybörjartävling som en liten avslutning på inomhussäsongen. Man samlade några av de flitigaste deltagarna från vinterns instruktionskvällar, ungdomar mellan 9 och 13 år. Man sköt på en 10-ringad 60 cm tavla från 12 meter. 30 pilar avlossades. Tapio Karanta blev för svår för de övriga. Han segrade stort före enda flickan Ing-Marie Erixon som dock sköt mycket goda 255 poäng mot Tapios 274.

*Resultat:* 1. Tapio Karanta, 274, 2. Ing-Marie Erixon, 255, 3. Magnus Svensson, 217, 4. Roger Zwosta, 200, 5. Aarto Kuusinen, 198.

*Stockholms bågskjutningsklubb* hade i år sitt årsmöte den 24 februari.

Bland sedvanliga mötesförhandlingar förekom val till styrelse för 1973. Denna fick följande sammansättning: Ordf Sten Hellenberg, v. ordf Inge Holm, sekr Lia Johansson, tävlingssekr Sigrid Johansson, kassör Ingrid Källman samt övriga ledamöter Leif Branting, Ukko Fossi, Gunno Johansson. Suppleanter Bengt-Erik Liif, Börje Ångman.

I övrigt diskuterades och informerades det om klubbens första stjärntävling på många år, nämligen "Henry Kjellsons minne" som kommer att arrangeras den 17 juni. Glädjande nog kunde konstateras att intresse och vilja fanns bland medlemmarna att arrangera en fin tävling. Efter mötesförhandlingarna intogs en middag och vid kaffet kåserade en av klubbens äldsta medlemmar – Herta Lindström, även kallad "Moppe" – om hur det gick till när man på hösten 1928 bildade Stockholms bågskjutningsklubb. Hon lät också medlemmarna ta del av intressanta och kuriösa händelser från sin och sin makes aktiva bågskyttetid. "Moppe" av-

slutade med att donera unika priser, plaketter och märken till sin "gamla klubb". Medlemmarna visade spontant sin stora uppskattning genom att på ordförandens förslag utnämna "Moppe" till hedersledamot. Mötet avslutades, under hög stämning, med gemensam promenad till den närlägnade klubbstugan, varvid även höjdes röster för att liknande årsmöten i fortsättningen borde avhållas varje vecka.

*Blekinge Bågskytteförbund* har haft årsmöte och därvid bl a beslutat att till förbundsmötet inlämna en motion. Det är tidpunkterna för SM-tävlingarna man vänder sig mot. Distriktet vill således att SM i tavelsskytte skall avhållas senast under första veckan i augusti månad och SM i jakt och fältskytte F-klassen senast andra veckan i september. Detta för att skyttarna skall kunna använda sig av semestern för tavelsskyttet och att det skall bli någon månad mellan de båda SM:en.

Vid årsmötet omvaldes Ingvar Yxell till distriktets ordf samt omvaldes i styrelsen Jarl Rundquist, Karlskrona och Hasse Lindström, Karlshamn, medan Jan Johansson, Ronneby, nyvaldes efter Einar Aronsson som undanbett sig återval. Vid sammanträdet utdelades Sydöstra Sveriges Dagblads guldmedalj till Maj-Britt Johansson för främsta idrottsprestationen i länet under 1972 och distriktsförbundet uppvaktade henne med sin silverjetong nr 3 samt med blommor i de svenska blå/gula färgerna. Filmen idrottsåret 1972 visades.

*Göteborgs Bågskytteförbund* höll den 1 mars sitt 18:de årsmöte i Göteborg. Av de 28 närvarande märktes från GDIF idrotts-

**SB** Sölvesborgs  
Boktryckeri  
Telefon 0456/111 38

utför alla slag av reklam- och affärs-  
tryck. Böcker, kataloger och tidskrif-  
ter. Infordra vår offert när det gäller  
Era trycksaker.



**Karlskrona**  
Klichéanstalt  
Telefon 0455/250 00

utför förstklassiga klichéer i svartvitt.  
Snabba leveranser - moderata priser.  
En av sydöstra Sveriges modernaste  
klichéanstalter.

konsulenten Inge Nilsson och från GDIF:s styrelse Ake Andersson. Till att leda årsmötet valdes Yngve Bluhme. Att distriktets skyttar haft stora framgångar framgick av verksamhetsberättelsen. Vidare att Lindome BK nu återkallat sin dispensansökan att tillhöra Halland och tillhör nu Göteborg. Till ordförande omvaldes Carl-Erik Friis, Göta Lejon. Övriga i tur att avgå var Orvar Ericsson, Götaverken, Allan Palmgren, GBK och Karl-Erik Johansson, Gothia. Johansson hade avböjt omval. Röstningen av de föreslagna utföll så att Orvar Ericsson, Götaverken, omvaldes och nyvalda blev Stig Dahlberg, Lindome och Sven Hall, Göta Lejon. Hall utsågs senare till kassör.

Mötet avslutades med att DM-tecknen utdelades, samt Stora grabbarnas märke till Gunnar Jerwill och Kjell Karlsson. Vidare erhöll Gunnar Jerwill en minnessak för sina insatser i OS och EM. Kjell Karlsson erhöll samma minnessak för sina insatser i fält VM och EM.

*Arboga BK* har vid sidan om sin bekanta "Djungeljakt" också en tävling som från början enbart gällt för klubbens medlemmar, men som senare i höst kommer att utvidgas. Man kallar den Disney-jakten och det startades för sex år sedan av Bror Andersson och Karl-Gunnar Adolfsson. Klubbens "skämttecknare" Bo Karlsson tog över tävlingen 1971 och han har sedan lyckats ordna med dels en vår- och dels en hösttävling.

Priser till tävlingen ordnas genom att traktens affärsmän välvilligt ställer upp och skänker sådan och man brukar få samman priser så att det räcker till samtliga deltagare. Tävlingen har blivit populär och samlade bl a i höstas fler deltagare än klubbmästerskapet. Årets tävling hölls den 7 april och omfattade 2 ggr 15 mål. I väntan på prisutdelning hölls en "spexskjutning" som gick till så att man fick skjuta från obe-stämt avstånd mot en på ett pappark målad falukorv. Denna delen vanns i år av Lennart

Karlsson som i pris fick en stor ring falukorv. Inom Arboga BK tror man att den här tävlingsformen kan vara något för klubbar som har en häutig tecknare i sina led. Bl a är det en fin början för nybörjarna att få skjuta hemma innan de kommer ut på de nationella tävlingarna.

*Resultat av årets Disney-jakt. Herrar F:*  
1. Lars Karlsson, 520, 2. Christer Enander, 515, 3. Sören Karlsson, 500.

*Oldboys:* 1. Melker Östlund, 455, 2. Mindor Eriksson, 455, 3. Sven Schedin, 455.

*Damer:* 1. Signhild Hane, 505, 2. Britt-Marie Gustavsson, 375, 3. Linnéa Karlsson, 250.

*Y. juniorer:* 1. Sune Gustavsson, 330.

*Finspångs Bågskyttar* avslutade inomhus-säsongen med sitt klubbmästerskap. Man sköt en Chicagorond och i Erik Karlssons frånvaro var seniorklassen en öppen fråga åtminstone första halvan av ronden. Fem skyttar låg med bara 12 poängs skillnad. Det blev dock Knuth Erixon som drog längsta sträet i slutomgångarna och klart vann före Kjell Andersson och Sven Sääf.

I damklassen lyckades Sibylla Svensson förbättra klubbrekordet till 719 poäng.

I juniorklassen blev det en öppen fråga vem som skulle ta guld. Kenneth Andersson visade att han hade de bästa nerverna i slutomgången och segrade knappt på 778 före Jan Eriksson som sköt goda 772.

*Resultat, Sen:* 1. Knuth Erixon, 804, 2. Kjell Andersson, 786, 3. Sven Sääf, 784.

*Jun:* 1. Kenneth Andersson, 778, 2. Jan Eriksson, 772, 3. Lars Pettersson, 757.

*Damer:* 1. Sibylla Svensson, 719, 2. Ann-Katrin Pettersson, 640.

## Blå Jungfrupilen

söndagen den 20 maj.

Se annons i Bågskytten nr 4.

## Riksfinalen i Junior-Cupen en ny succé med många fina förmågor



Deltagarna i riksfinalen i Yngre junior-cupen samlade i Hudiksvall

Det var totalt 18 ungdomar som kvalificerat sig för riksfinalen i Yngre Junior-Cupen som i år arrangerades av BSK Hudik den 18 mars och även denna gången kan man tala om succé.

SBF:s ungdomsledare, Gösta Engström, som själv denna gången var ansvarig för det mesta som klubbdare i BSK Hudik, var mycket nöjd med ungdomarna, deras skjutning och uppträdande och enligt hans åsikt är det nog också riktigt att de här finalerna skjuts som separata företeelser och inte i samband med något större arrangemang. På detta sättet kommer ungdomarna mera i centrum för händelserna.

Genom att man i pausen lyckats få in andra arrangemang, gymnastikuppväning, fick man också en något större publik än man annars skulle haft och därmed också mera PR för bågskytteporten.

Fem flickor var det som kvalificerat sig till fristilens final och här var det Marianne Eriksson, Stallarholmens BK, som genast tog hand om kommandot. Hon sköt 274 i första rondens och sedan 270 i andra och var aldrig hotad.

Däremot hade Kerstin Rohdin, Sätters IF, det betydligt besvärligare i den instinktiva klassen där Agneta Jansson, BSK Kungsbacka, var den som till en början såg ut att ta hem segern. Hon ledde med tre poäng efter första rondens och hade ledningen ända fram till slutet då Kerstin Rohdin lyckades pressa sig förbi.

Pojkarnas fristilsklass blev en fin duell mellan Halmstads Tommy Johansson och Reino Jarlmo, Melleruds BK. De två följdes åt genom hela första rondens och noterades då 288 resp 287, men i andra slog det något bättre för Halmstadspojken och han sköt då

utomordentliga 293 poäng. I de höjderna kunde inte Reino Jarlmo hänga med, men han noterade i alla fall 286 i andra rondan där fö samliga finalister sköt över 280. Bl a ökade Peder Ax, BSK Järven, hela 23 poäng från sin första rond i vilken han sköt 265, d v s 283 i andra.

I den instinktiva klassen var många beredda att sätta en slant på Leif Danielsson, Eskilstuna, som slutsegrare, men stockholmspojken Michael Stenmark ville annat. Han

Succén med Yngre Junior-Cupen fortsätter och av den statistik som SBF:s ungdomsledare gjort upp i samband med att årets Cup avslutats framgår bl a att antalet deltagande skyttar ökat från 202 till 281, d v s med 76 skyttar.

Främsta ökningen återfinns i klassen pojkar fristil som ökat med 36 och där efter kommer pojkar instinktiv klass med 34. Antalet flickor har således tråkigt nog endast ökat med sex varav fyra på fristilssidan. Antalet deltagande föreningar har också visat på en mindre ökning, eller tre klubbar från 58 till 61. Möjligheter till ytterligare ökning finns således om man betänker att SBF just nu har cirka 200 anslutna föreningar.

sköt 280 i första rondan och hade därmed klart distanserat sina medtävlare och ökade sedan i andra till 281.

*Resultat, Flickor I:* 1. Kerstin Rohdin, Sätters IF, 432, 2. Agneta Jansson, BSK Kungsbacka, 426.

*Flickor F:* 1. Marianne Eriksson, Stallarholmens BK, 544, 2. Annika Andersson, Häfreströms IF, 510, 3. Annica Botes, Uppl. Väsby BK, 505, 4. Clara Kempff, Halmstads BF, 487, 5. Monica Nilsson, BSK Hudik, 472.

*Pojkar I:* 1. Michael Stenmark, BSK Järven, 561, 2. Leif Danielsson, Eskilstuna BS, 536, 3. Håkan Andersson, Lindome BK, 514, 4. Torbjörn Chönning, Sätters IF, 504, 5.

## Gert Biverfelt vann inomhusserie i göteborgsområdet

Inom Göteborgsområdet har i vinter en inomhusserie skjutits med Göteborgs BK som arrangörer. Serien har gått över fem omgångar på dubbel PAA-rond, där de tre bästa räknats. Som slutsegrare stod Göta Lejons Gert Biverfelt som hela tiden visat en jämn och fin form och sista rondens 298-290 talar väl sitt tydliga språk. Den gode Gert blir nog att räkna med när säsongen ute börjar. Lite sparring hade väl Gert i början av GBK:s Bo Weinholt, men på slutet var det i stället Kvarnbyns Jan Andersson som visade en uppåtgående formkurva, 287-293 sköt han för övrigt i sista omgången. Laget vanns också av Göta Lejon två (2) poäng före GBK.

*Resultat, Herrar:* 1. Gert Biverfelt, Göta Lejon, 1 749, 2. Bo Weinholt, GBK, 1 724, 3. Jan Andersson, Kvarnbyn, 1 706, 4. Sngve Nilsson, GBK, 1 697, 5. Sven Hall, Göta Lejon, 1 693.

*Oldboys:* 1. Sven Sjöström, GBK, 1 604, 2. Per Sarri, Göta Lejon, 1 601, 3. Jakko Sorola, Gothia, 1 438.

*Herrar Jun.:* 1. Tony Rydberg, Göta Lejon, 1 573, 2. Göran Olsson, Kvarnbyn, 1 253.

*Damer:* 1. Mirjam Kyrrä, Göta Lejos, 1 610, 2. Ingrid Magnusson, d:o, 1 567, 3. Gunhild Holmkvist, d:o, 1 480.

*Damer I:* 1. Anita Räsänen, Kvarnbyn, 1 484.

*Jun. I:* 1. Håkan Svensson, Kvarnbyn, 1 443, 2. Sören Hejel, Kvarnbyn, 1 357.

Tomas Johansson, Vetlanda BK, 474.

*Pojkar F:* 1. Tommy Johansson, Halmstads BF, 581, 2. Reino Jarlmo, Melleruds BK, 573, 3. Mats Bohman, BK Krysspricken, 563, 4. Curt Lindqvist, Ånge SK, 560, 5. Anders Pettersson, BK Tellus, 553.

## Ny skåneförlust noterad inomhus i Själlandstävlan

Årets upplaga av mötet Skåne-Själland i inomhusskjutning slutade som vanligt, d v s med dansk seger. I många år har det varit så att danskarna spöar sina skånska kolleger på 25 m medan skåningarna vanligtvis vinner returmötet på PAA-ronden.

En nyhet för året var att man sköt FITA:s 25-metersrond, d v s 2 ggr 30 pilar mot vanliga 2 ggr 36. Segermarginalen blev så knapp som 43 poäng, vilket är ytterst jämnt om man betänker att lagen består av 8 herrseniorer, 2 lamseniorer samt 2 herrjuniorer. Vidare har varje lag rätt att ha en reserv i vardera klassen och som ännu en nyhet hade man i år 2 extra juniorer. Detta för att stimulera juniorerna till bättre prestationer.

Tävlingarna mellan Skåne och Själland har alltid varit populära och de skånska skyttarna kämpar tappert för att kvalificera sig i laget. Uttagningen sker av distriktsförbundets två tävlingsledare och som underlag har man vissa tävlingar. Bl a ordnas tränings-tävlingar, sammandragningar som det är meningen skall ske oftare framöver.

I pausen ledde Skåne med fem poäng, 3 139 mot 3 134, men efter pauskaffet - som danskarna bjöd på - kom dessa starkt och främst "omöjligt" Henrik Brandt, som verkar behärska det mesta inom bågskytte. Särskilt minns man hans 5:e serie. Han fick ett nästan "genomslag" i första pilen, en nia. TK vände stramiten, bytte duk, och ensam på skjutlinjen fick Henrik Brandt 100 sekunder på sig att skjuta de resterande två pilarna. Han började med en centrumtia, tappade kikaren i marmorgolvet med naturligt resultat. Lade lungt på tredje pilen och sköt ännu en tia! För den prestationen fick han en spontan applåd av samtliga deltagare.

Slutställningen blev 6 278 mot 6 235. Bäst

## Tolv skyttar nominerade för OS i Montreal

Tre år återstår innan det är dags för OS i Montreal i Canada, men trots detta är SOK ute i tid. Redan nu vill man från de olika specialidrotterna ha namn på kandidater som kan vara aktuella för en slutlig nominering.

Bland annat har SBF redan nu nominerat en trupp om 12 skyttar ur vilken man räknar med att kunna sälla fram de slutliga skyttarna som till 1976 endast blir två till antalet i vardera klassen.

Givetvis kan inte det faktum att man redan nu nominerat de 12 skyttarna utsluta möjligheten av att andra spränger sig in och blir aktuella och truppen kommer med all säkerhet att få revideras om ett par gånger innan det är klart för att lancera den slutgiltiga.

De 12 skyttar som SBF anmält till SOK som aktuella för OS 1976 är: Anna-Lisa Berglund, Vänersborgs BK, Lena Sjöholm, IF Ulvarna, Kerstin Thorstenson, Mjölby BK, Elisabeth Johansson, IF Karlsvik, Maj-Britt Johansson, Karlshamns BK och Clary Lindblom, Timrå AIF på damsidan samt Olle Boström, Älvenäs BK, Gunnar Jervill, Göteborgs BK, Rolf Svensson, Södertälje BF, Erik Karlsson, Finspångs BK, Bengt Lind, BK Snapphanen och Erik Niemi, Timrå AIF på herrsidan.

individuellt blev Henrik Brandt med 557 följd av otränade Arne Ljungqvist, Skurup, på nya skånerekordet 551 och trea blev Jan-Erik Andersson, Gripen, på tangerat personbästa, 549. Damklassen vanns av Signe Andersson, Gripen, på 527 före Erna R. Pedersen och Lilly Lentz medan Lennart Andersson, Gripen, vann juniortävlingen med 540 poäng.

## Inomhus-serie i Östergötland med 125 skyttar

Östergötlands Bågskyttar har nu avslutat sin Korrespondensserie i inomhusskytte. 125 skyttar från 12 klubbar har med sammanlagt 25 lag deltagit. Som slutsummering kan sägas, att de allra flesta ligger bättre till resultatmässigt än förra året. Om man ser på lagpoängen så frapperas man av Åtvidabergs framryckning. Förstalaget har ökat med 231 poäng och andralaget med 553 poäng. Östervikings ökning: Lag 1: 148 p. Lag 2: 550 p. Söderköping: Lag 1: 148 p. Lag 2: 106 p. Norrköping, Linköping, Motala samt Finspångs samtliga lag obetydliga minskningar. Mjölby, Tranås, Kisa samt Ljungsbro någon ökning. En stark prestation gjorde nya klubben Reijmyre som i lagsammanhang tog en fjärdeplacering.

I den individuella tävlingen kunde Erik Karlsson, Finspång, lätt försvara sin första-plats. På de 7 bästa omgångarna noterade han en medelpoäng av 293,6. Damklassen blev en lätt match för nyblivna Svenska Mästarinnan Kerstin Thorstensson från Mjölby. Medelpoäng 285,6. Hennes nya serierekord 293 poäng talar för sig själv. Kennet Andersson från Finspång kunde även han, i juniorklassen, försvara sitt fjolårsmästerskap. Medelpoäng 273,6.

En ny juniorskytt från Mjölby, Lennart Seth, tog silvret före starkt kommande Per Jensen från Åtvidaberg.

**Resultat: Lag:** 1. Finspång 1, 6 779, 2. Motala, 6 690, 3. Österviking 1, 6 651, 4. Reijmyre 1, 6 630, 5. Mjölby 1, 6 629.

**Damer Sen:** 1. Kerstin Thorstensson, Mjölby, 1 999, 2. Eivor Johansson, Ljungsbro, 1 843, 3. A.-C. Pettersson, Finspång, 1 756, 5. Sibylla Svensson, Finspång, 1 648, 6. Birgit Lindblom, Söderköping, 1 638, 7. Aina Sköld, Reijmyra (I-klass), 1 352.

**Herrar jun:** 1. Kennet Andersson, Fin-

## Vad skall tävlings- priset bestå av?

Vad skall vi skaffa för priser till våra tävlingar?

Det är en fråga som tävlingsarrangörerna många gånger ställs inför, och en fråga som också en ledare ställt till Bågskytten.

På många platser, menar han, har man saker som oftast kommer att få en undanskymd plats hos sin erövrare även om det är sknyttosaker. Vore det inte bättre, menar samma man, att man hade någon trevlig liten minnessak som det står ingraverat vad det är för pris och varifrån det kommer. Det finns ju en massa trevliga plaketter, glasfigurer, keramik etc som många gånger inte behöver bli dyrare än de sknyttosakerna man köper.

Så skrev bl a den aktuelle föreningsledaren till Bågskytten och då det här är en fråga som borde intressera de flesta tar vi gärna upp den till belysning.

Skriv några rader till Bågskytten om Din syn på den här saken så skall vi försöka göra en sammanställning och kanske komma till ett konkret resultat.

spång, 1 915, 2. Lennart Seth, Mjölby, 1 877, 3. Per Jensen, Åtvidaberg, 1 862, 4. Bernt Thorstensson, Mjölby, 1 855, 5. Bengt Ståhlbom, Åtvidaberg, 1 797.

**Herrar sen:** 1. Erik Karlsson, Finspång, 2 055, 2. Arne Welin, Österviking, 2 019, 3. Arne Eriksson, Motala, 2 005, 4. K.-E. Lindblom, Söderköping, 2 000, 5. Kennet Sonevang, Reijmyre, 1 981, 6. Nils Andersson, Norrköping, 1 980, 7. Kjell Franzén, Motala, 1 953, 8. Sten Orrebring, Ljungsbro, 1 934, 9. L.-O. Nilsson, Reijmyre, 1 933.

EJ

## CARROLL'S Archery Products

Isärtagbara bågar, där mellansektionen är tillverkad av alluminiumlegering med en utsökt vacker design. Handtaget är så utformat att ett minimum av hälning och snedvridning kan förekomma.

Båglemmarna har en otrolig snabbhet och mjukhet över hela registret utan att äventyra stabiliteten och precisionen.



Ingen annan båge har vunnit så mycket 1971. Några mest prominenta segrar enligt nedan:

### U.S. OPEN, LAS VEGAS

Män 1:a - 2:a. Dam 2:a - 4:a. Män amat. 1:a.

### BEAR AMERICAN, DETROIT

Delad 1:a + 1:a med perfekt 600 poäng.

### SOUTHWEST SECTIONAL FIELD, UTAH

Män amat. högsta poängen i hela tävlingen.

Män pro. 2:a - 3:a. Dam 1:a open.

### N.F.A.A. NATIONAL FIELD, UTAH.

Damer 1:a med nya rekord poäng. Män

amat. 1:a med tävlingens högsta poäng.

1972 fortsätter med nya framgångar.

### "LEWIS" Tavelbåge:

Mellansektion guld eller svart .....	520:—
Båglemmar vit eller svart	
64—66—68—70 tum .....	380:—
Stabilisator, ljusterbar .....	65:—
Micro-rest, ljusterbar .....	55:—
Rostfri pilhylla, fjädrande pivå ..	10:—
Monteringskruvar .....	25:—
Sträng med nylonlindning, svart ..	12:—
Komplett båge enligt ovan .....	900:—
Bågfodral för demonterad båge .....	80:—
KILLIAN sikte, skjutbart, mycket förnäml. ..	220:—
Båge + sikte + fodral, helt komplett .....	1.150:—

### "GENTLEMAN JIM" Jaktbåge:

Mellansektion mattsvart .....	275:—
Båglemmar, vit eller svart, 58—60—62—64 tum .....	275:—
Monteringskruvar .....	25:—
Sträng .....	12:—
Komplett båge enligt ovan .....	550:—
Bågfodral för demonterad båge .....	60:—

Alla priser exkl. moms.

THIN-O-FLETCH för bättre resultat, 18 st. .... 15:—

Ensam återförsäljare för Sverige—Norge—Finland och Danmark:

### FIRMA THORE WALLENSTRAND

Nybergsgatan 2 114 45 Stockholm 08/67 54 12

## Satsning på "försummad" bågarm gav Bengt Lind stor-resultaten



### Satsar hårt på utomhus-säsongen

Det är klart, att man är glad över att ha blivit upptäckt från SBF:s sida och det är väl inte utan att man nu lägger på ett kol extra i träningen. Det säger Bengt Lind, BK Snapphanen, med anledning av att han nu har blivit nominerad i den trupp OS-kandidater för Montreal 1976 som SBF anmält till SOK.

Bengt Lind är ett av de nya namnen i den landslagsaktuella truppen och det är väl främst hans resultat, 1 198, vid Götalandsmästerskapen hösten 1972 som gjort att han stigit fram i rampljuset vad det gäller FITA-ronden. Inomhus var han väl tidigare mera känd sedan han bl a varit med i toppen vid inomhus-SM:et i Göteborg för något år sedan och han var ju också till en början med och stred om SM-guldet i år i Stockholm.

Bengt Lind började med bågskytte 1967 i Kristianstad, blev sedan "värvad" till Skurup och sköt bl a för skåneklubben ännu ett dygt år efter att han flyttat till Jämshög och blivit Bleking. I år tävlar han dock för BK Snapphanen.

Det var väl mera en tillfällighet att mitt genomslag inte kom förrän vid Götalandsmästerskapet, menar han själv.

- Personligen tyckte jag i varje fall inte att jag just då var i bättre form än tidigare på året, men då hade vi ju här i södra Sverige otur med vädret vid i stort sett varje tävling. Det gick helt enkelt inte att göra några resultat. Enda tävlingen där det var något så när vettigt väder så var det ju i DM:et och där gjorde jag 1 133, men det resultatet var jag långt ifrån nöjd med, säger han själv.

Liksom bl a Rolf Svensson så är den en intensifierad träning på 90-metern som gjort att de stora resultaten kommit.

Jag hade tidigare svårt för 90-metern och jag tränade mycket på detta avstånd. Man måste helt enkelt tappa respekten för detta långa håll innan man kan göra några resultat.

Nu var det väl inte bara detta som gjorde att jag under 1972 sköt bättre än tidigare. Av naturen har jag fått en bra bågarm, vilket gjort att jag kanske "försummat" den. Under värträningen i fjol kom jag på detta och tänkte lite mera på den och personligen tror jag att jag däri "hittade" mycket, men främst måste man ju hänga med redan från början, jag menar få ett resultat på 90-metern som gör att man inte kommer efter, säger Bengt Lind vidare. Han omtalar också att han i fjol kanske förberedde sig något bättre än han gjort andra år vad det gällt konditionsträningen och detsamma har han också gjort i år.

- Jag har tränat ute några gånger och det verkar gå "vettigt" säger han lite försiktigt.

Det är ingen tvekan utan att SBF här har en skytt att satsa på inför större upp-gifter.

Inguar Yxell

## Armborstskyttar i Härnö segrade i serieskjutning

Tyvårr för de som är intresserade av armborstskytte är sporten ännu inte så pass utbredd att det blir några egentliga tävlingar utan därför är man mer eller mindre endast hänvisade till de korrespondentstävlingar som anordnas, oftast internationellt.

En sådan serie har skjutits i vinter med bl a ett svenskt deltagande lag, Härnö IF, medan de övriga lagen var från Amerika och England. Härnö-laget genomförde tävlingen på ett bra sätt och tog också total-segern. Serien har omfattat en PAA-rond och redan i första omgången tog Härnö en ledning med 54 poäng, ett resultat som man sedan bara ökade på. Efter de fem omgångar som serien omfattat var segermarginalen så stor som 138 poäng och totalt hade man bara tappat 178 poäng av de maximala 6 000.

Bland de individuella resultaten noterades för Gösta Enström 299 som seriens bästa. Rent allmänt kan man också i resultatlistan konstatera, att det var jämnheten i Härnö IF som fällde utslaget. Alla de andra lagen, med undantag för ett engelskt som inte hade tillgång till inomhusbana utan måste skjuta utomhus i blåst och kyla, tappade sina mesta

## Endast 4 skyttar till Moskva i år

Det blev ingen 8-mannatrupp till årets internationella tävlingar i Moskva. När inbjudan från det ryska förbundet kom gällde denna endast för tre skyttar, två utöver Gunnar Jervill. Senare har en komplettering kommit som SBF inte kunnat tyda på annat sätt än att inbjudan gällde ytterligare en skytt.

De skyttar som nominerats är Clay Lindblom, Timrå AIF, Lena Sjöholm, IF Ulfarna, Gunnar Jervill, Göteborgs BK och Erik Niemi, Timrå AIF.

poäng genom tredje eller framför allt fjärde-männens svagare insatser. Amerikanarna hade några damer med i serien och dessa nådde mycket goda resultat, bl a 291 för Ann Neill i femte rond.

Inom armborstskyttesporten hoppas man givetvis på mera serier av det här slaget och att sporten skall sprida sig också i Sverige.

Resultat: 1. Härnö IF 5 822 (1 153, 1 156, 1 163, 1 170, 1 180), 2. Potomac Archers, 5 684, 3. Cape May County Crossbows, 5 464, 4. Garden State Crossbowmen, 5 401, 5. The Crossbowmen of Mercia, 4 196.



Det svenska laget bestod av Gösta Enström, Ingemar Edvinsson, Håkan Lantz och Dan Östlund. Håkan Lantz är junior och har skjutit goda 292 i sista rond.





## "VENTURA"

har blivit en försäljningssuccé  
tillverkas av

## DAMON HOWATT

välkänd amerikansk bågfabrikant  
vars bågar är av HOYTKVALITET och finish.

Bågen är 66" lång och vikt upp till 55 lbs  
vid 28" drag. Pris kr. 355.— inkl. fodral  
fraktfritt köparens ort i Sverige exkl moms.

Ensamförsäljare för hela Skandinavien.

## AB CONTINENTAL IMPORT

Brännkyrkogatan 60  
117 23 Stockholm

Tel. växel 08/84 04 35 - 0900—1600  
08/46 43 84 - 1800—2000

Telegram: Contimo  
Telex: 193 68 Frigal S



F  
F  
P

P-418, 105 mm. Kr. 10: 50/duss.

P-300, 75 mm. Kr. 9: —/duss.

P-200, 50 mm. Kr. 9: —/duss.

F  
L  
E  
T  
C  
H

Tyst  
Hållbar  
Flexibel  
Stryktålig  
Påverkas ej av väta  
Bucklar ej vid högre temp.  
Återtar alltid sin urspr. form

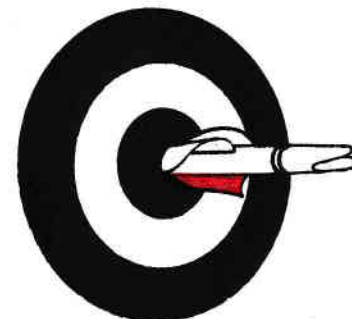

Gjord av gummi och plast.  
Kommer i färgerna vitt,  
fluorescerande rött, grön-  
gult, orange och rött.

## DEER FLITE

Mjukplastfenor, fjäderliknande

Längder och profiler:

H 2 = 68,3 mm parabolic

H 3 = 81,0 mm parabolic per ds kr. 4.—

H 4 = 105,0 mm parabolic per 100 kr. 31.—

Färger: Fluorescent grön, orange, ruby — standard: röd, vit, blå, svart och gult

## HAMILTON - FENOR

Ministorlek: P 23 = 60 mm och P 26 = 70 mm, per ds kr. 2.75, per 100 kr. 22.—.

Ensamförsäljare för Skandinavien för alla å denna sida upptagna fabrikat

## AB CONTINENTAL IMPORT

Brännkyrkogatan 60, 117 23 Stockholm

Tel. växel 08/84 04 35 09.00—16.00 Telegram: Contimo  
08/46 43 84 18.00—20.00 Telex : 19368 Frigal S

## "Rekordträff" medförde rekordras vid inomhus-tävlingen i Hudiksvall

Inom BSK Hudik vet man tydligen i vilken form traktens skyttar är, men knappast torde man väl ha anat hur rätt man skulle få när man satte namnet "Rekord-träffen" för sin första tävling omfattande den internationella inomhus-ronden på 18 m mot 40 cm 10-ringad tavla.

Tävlingen arrangerades den 15 april och resultatet blev ett rekordras utan like och bl a fyra nya världsrekord på rondan. Visserligen är denna rond ny, och därför kanske inte så svår att sätta rekord på, men resultatet i Hudik skämde inte för sig.

Tävlingen omfattade tre ronder och då rekord endast noteras på två - de två första - stämmer således inte slutresultatet med rekordnoteringarna. För världsrekorden svarade: Alva Dahlin, Timrå AIF, 522, Sören Rossander, BK Havspilen, 567, Sundsvall/Ortvikens BK:s damlag med Alva Dahlin, Alice Näslund och Clary Lindblom med 1 463 samt Sundsvall/Ortvikens BK:s herrlag med John Lövfström, P. O. Wikström och John Båsk med 1 600. Noteringarna är givetvis också nya svenska rekord och vad det gäller övriga sådana återkommer vi när de godkänts.

Sören Rossanders resultat var det internationellt främsta som nåddes och tydligt är att den gode havspilsskytten i år är bättre förberedd än någonsin tidigare och han stod denna gången helt i en klass för sig själv. Detsamma får sägas om Alva Dahlin i dam-



Vad månne bli va? Överst på prispallen bland flickor yngre juniorer 8-åriga Helen Sundin flankeras av Monica Westin, 10 år, och Ann-Marie Eriksson, 12 år

klassen där juniorsegrarinnan Monica Nilsson i arrangörsföreningen var den stora sensationen. Hon sköt hela 714 poäng på de tre ronderna och hade därmed samma resultat som tvåan i seniorenernas A-klass slående bl a Clary Lindblom, Timrå. En annan av ungdomarna som också visade att han är i fin form så var det Håkan Eriksson,

även han från Hudik. Hans SM-seger var tydligen ingen tillfällighet och med sitt seg-rarresultat 805 poäng tog han endast "stryk" av tre herrseniorer.

Tävlingen hade samlat närmare 90-talet deltagare och glädjande nog många yngre juniorer, som sköt på 12 m.

**Resultat, Damer A:** 1. Alva Dahlin, Timrå, 782, 2. Alice Näslund, d:o, 714, 3. Clary Lindblom, d:o, 708.

**Damer B:** 1. Gun Britt Aronsson, BSK Hudik, 700, 2. Alli Wirkberg, d:o, 694, 3. Rut Eriksson, d:o, 678.

**Damer äldre juniorer:** 1. Monika Nilsson, BSK Hudik, 714, 2. Siv Svensson, d:o, 682, 3. Carina Sundqvist, d:o, 672.

**Oldboys:** 1. Arne Berglund, Timrå, 758, 2. Eivin Frost, Fränsta, 745, 3. John Söderberg, Timrå, 731.

**Herrar A:** 1. Sören Rossander, Havspilen, 840, 2. John Lövfström, Sundsvall, 817, 3. Erik Niemi, Timrå, 809.

**Herrar B:** 1. Hans Lundberg, Östersund, 752, 2. Olle Jansson, BSK Hudik, 752, 3. Ivar Jonsson, Östersund, 744.

**Herrar C:** 1. Sven Erik Mattsson, BSK Hudik, 774, 2. Rune Jansson, Hofors, 772, 3. Åke Sundqvist, Östersund, 770.

**Herrar jun:** 1. Håkan Eriksson, BSK Hudik, 805, 2. Rune Wallner, Delsbo, 792, 3. Per Sundin, BSK Hudik, 759.

**Herrar y. jun:** 1. P. E. Hermansson, BSK Hudik, 533, 2. Johan Kumar, Söderhamn, 520, 3. L. O. Wengelin, Delsbo, 497.

**Damer y. jun:** 1. Helen Sundin, BSK Hudik, 454, 2. Monika Westling, d:o, 397, 3. Ann Marie Eriksson, d:o, 373.

## Håkan Persson, Luleå mästerskytt i Kiruna

Kiruna BK har arrangerat en ny tävling omfattande en dubbel PAA-rond, men också en separat tävling för de yngre juniorerna. Den senare sköts på lördagen varefter den nationella tävlingen följde på söndagen.

Luleås Håkan Persson, som tävlade i B-klassen, blev dagens mästerskytt med 471 poäng och var den ende av deltagarna som passerade 280 poäng på någon av ronderna och han gjorde det i båda med 287 i första och 284 i andra. Lars Lundmark i arrangörsföreningen var den stora överraskningen i juniorklassen där han sköt 266 resp 270 poäng.

**Resultat. Herrar A:** 1. Ingvar Engman, Kiruna BK, 549, 2. Rune Malm, d:o, 543, 3. Christer Söderholm, d:o, 516.

**B:** 1. Håkan Persson, Luleå BS, 571, 2. Gunnar Andersson, Kiruna BK, 547, 3. Kurt Lindfors, d:o, 536.

**C:** 1. Stefan Pesula, Luleå BS, 530, 2. Gösta Nordmark, d:o, 519, 3. Karl Andreassen, KBK, 409.

**Jun. A:** 1. Lars Lundmark, Kiruna BK, 536, 2. Peder Sterner, d:o, 506, 3. Tommy Tukala, d:o, 482.

**Damer jun. Y:** 1. Anette Niemelä, Kiruna BK, 414, 2. Stina Tukala, d:o, 395, 3. Maria Christensson, d:o, 377.

**Herrar jun. Y:** 1. Nils Christensen, Kiruna BK, 553, 2. Bengt Engström, Vittangi, 546, 3. Jörgen Bäckström, Kiruna BK, 527.

**Herrar lag:** 1. Kiruna BK, 1 639, 2. Luleå BK, 1 620.

Till de öppna engelska mästerskapen i

### Rhonda

den 26—27 maj finns två platser lediga i den av SBF anordnade resan. Avresa den 21 och hemkomst den 28 maj.

**SBF:s kansli lämnar upplysningar. Tel. 0322/163 39.**

**Nästa nummer av BÅGSKYTTEN utkommer omkring den 10 juni.  
SISTA MANUSDAGEN ÄR DEN 15 MAJ.**

I nummer 6 skall samtliga tävlingar som går före den 20 juli vara utannonserade.

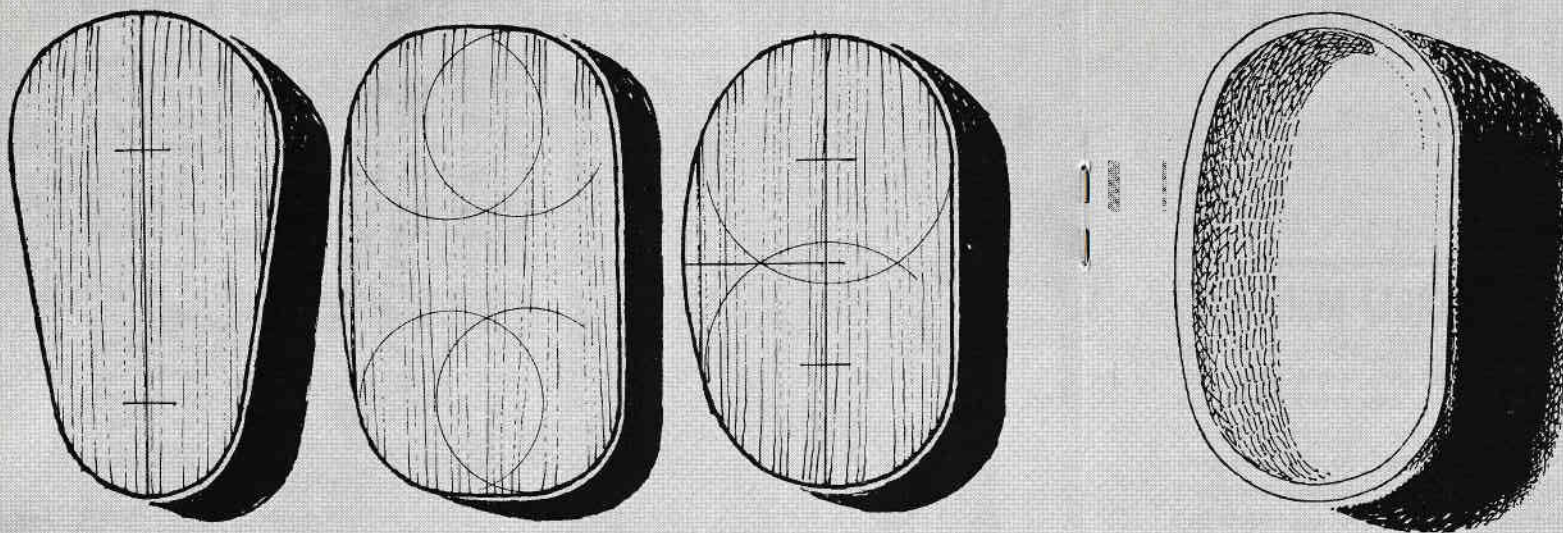

Så här tycker vi att en kogerbotten skall vara gjord:

Utsidan lagom välvd (utseendesak), insidan något konkav (praktiskt).

Botten och sidor dimensionerade så, att kogret får tillräcklig stabilitet utan att verka "blockigt".

Material: mjuk, slitstark Uretan.

## Början till världens finaste koger

Vi fick börja från botten. Bokstavligt och bildligt talat. Modellförsök som vanligt. "Päronformad" botten? Snyggt, men opraktiskt. Tyngdpunkten hamnade fel och gav kogret en tendens att stjalpa. Rektangulär form med runda hörn? Praktiskt o. k. och lätt att tillverka, men utseendemässigt mindre tilltalande. Några mellanformer till — och den färdiga formen ser Ni längst till höger.

Vi började arbetet på det här nya kogret för drygt ett år sedan, och kommer att ha det färdigt i tid till -74. Det tar sin lilla tid från idé till verklighet.

Men fint blir det.



Box 71 · 124 21 Bandhagen 1

## Steg II i utbildningsprogram blev bra mottaget i Norrland

Bågskyttesporten på väg in i ett organiserat utbildningsprogram? Frågetecknet ser ut att rakna i böjarna och bli ett utropstecken. Utbildningen av instruktörer bör ske som nu är på väg, med ett samordnat instruktörsteam som har ansvar för att alla instruktörer "talar samma språk". Utbildningskompendiet innehåller nämligen 145 instruktiva blad och bara detta gör att de blivande instruktörernas pondus får en grund att stå på. Detta kompendium är så uppbyggt att det lämpar sig för påbyggnad och komplettering och detta kommer också att ske.

Medarbetare till detta kompendium är: Filip Westlund, P.-O. Wikström, Bengt Lundkvist, K. B. Jonson och Leif Jansson.

Umeå var platsen för steg II i utbildningen av klubbinstruktörer. Till kursen anslöt sig 15 elever med steg I-utbildning och samtliga deltagare var från Norrlandsdistriktet.

Deltagare: Lars Hållström, Skellefteå, Gerda From och Bert-Ove Pettersson, Umeå, Håkan Persson, Luleå, Runar Nordvall, Vid- sel, Rune Malm, Kiruna, Berndt Berglund, Härnösand, Sören Rosander, Norrsundet, Clary Lindblom och Håkan Andersson, Timrå, Sven-Ake Marklund, Edith Gren- bäck, Bert Nilsson, Vivi Nilsson och Mar- garetta Mellström, samtliga från Storuman. Kursledare: Eva Lundqvist, Umeå. Lärare: Filip Westlund, P.-O. Wikström och Bengt Lundkvist. Värdfolket: Västerbottens Idrotts- förbund och Umeå Bågskytteklubb.

I trivsamt Umeå-miljö startade så kursen med en genomgång av kursmaterialet och en orientering i dess användande. Sedan tog man itu med att bekanta sig med männi- skans muskler och hur dessa skall användas. Parallellt med det muskulära genomgicks grundstilen noggrant. I skjuthallen checkade

P.-O. och Lunkan upp Umeå BK:s båg- skyttars skjutstil. Den checklista de gjorde på varje skytt, fungerade sedermera som facit för den kontroll som eleverna sedan

### TOUGH-TARGET Måltavlor

TOUGH-TARGET Måltavlor är bländfria. Tryckytan är **matt-behandlad**, och de färger som används är av **icke-reflekterande** typ.

TOUGH-TARGET finns i alla gängse format:  
FITA Tavel: 80 cm & 122 cm/10-ringade.  
FITA Fält: 60, 45, 30 & 15 cm ("bilringar")  
FITA Hunter: 60, 45, 30 & 15 cm (svarta med vit riktpunkt).

Övriga:  
80 cm/10-ringad (= FITA).  
40 cm/10-ringad (= FITA).  
16" PAA/5-ringad.  
16" Chicago/5-ringad.

Alla sorter av jakttavlor samt protokoll för både jakt och tavla



**HANS SVENSSON**  
MYRSTIGEN 5 - 561 00 HUSKVARNA  
Tel. 036/13 43 33

fick utföra. På speciella formulär fick ele- verna anteckna vad de såg, men också an- märka på vad man skulle viljat se.

Vad gäller det materiella så ökade Lun- kan kunskaperna med tränings- och tävlings- utrustning.

Instruktionsmetodik i både teori och prak- tik tillämpades sedan och nybörjarna var deltagarna själva. Att agera nybörjare är bevisligen mycket enkelt om var och en spegelvänder sin skjutning. Att agera okun- nig var däremot mycket svårare men samt- liga spelade teater med inlevelse. En rekom- mendation är att de som ej längre förstår nybörjarens svårigheter bör sätta sig in i dennes roll genom att själv skjuta omvänt och utsättas för kritisk granskning av klubb- kompis.

På söndagen fortsatte övningar i hur man instruerar under överinseende av lärarna. Sedan kom kanske det svåraste provet: Att instruera en elitskytt. Här har man nog de största problemen och för att lyckas fordras ett gott samarbete mellan skytt och instruk- tör. Bägge ställs på svåra prov.

### Idrottspsykologi

I detta ämne talade Filip och här poäng- terades ledarens roll för den vidare utveck- lingen. Olika typer av ledarmodeller fram- ställdes och samtliga deltagare tillsammans med lärare var överens om att ledare modell "Låt Gå" var minst utvecklingsvänlig. Den demokratiska ledaren med en krydda av auktoritärt ledarskap var den ledarmodell som rekommenderades. Att en instruktör skall vara psykolog betonades, men för att bli det fordras en enorm djupdykning i psykologi. Filip rekommenderade deltagarna att gärna läsa lite i detta ämne. Rekommenda- tion till instruktör: Uppmuntran av elev skall gå som en röd tråd genom hela instruk- tionen!

### Avslutning

Kursen resulterade inte i att någon blev kurs-1:a, men en sådan utvaldes, och det

## Två juniorer med i truppen till Rhondda

Förbundsstyrelsen har, som tidigare om- talats i Bågskytten, beslutat att sända 10 svenska skyttar till de öppna engelska mästerskapen i jakt- och fältbågskytte på den internationella rondan. Tävlingen hålls i Rhondda den 26-27 maj och skyt- tarna i detta inofficiella landslag har nu uttagits.

Det blev en blandning av s a s gam- malt och nytt i sådana här sammanhang och UK har följt de riktlinjer som sty- relsen drog upp vid sitt sammanträde, d v s också nominerat skyttar som tidi- gare inte varit ute och fått internationell rutin.

UK har också gått in för att sända flera instiktiva- än fristilsskyttar och även nominerat två juniorer, båda på den instiktiva sidan.

Arets första landslag ser ut så här:  
*Damer F:* Sonja Johansson, Skövde BK och Barbro Lundkvist, Karlstads BK.

*Herrar F:* Kjell Franzén, Motala BS och Sterner Lindblad, Häfreströms IF.

*Damer I:* Ingegerd Grankvist, Säters IF, Anita Järvelainen, BK Dalpilen samt Anita Räsänen, Kvarnbyns BK.

*Herrar I:* Leif Berggren, IF Ulvarna, Kjell Karlsson, BK Göta Lejon samt Gert Bjerendahl, Lindome BK.

Laget avreser från Sverige den 21 maj och återkommer den 28 maj.

blev kursledaren och allt i allo Eva Lund- qvist, som fick en varm applåd. Eleverna tackade lärarteamet med en spontan applåd.

Rune Malm

BLACK WIDOW

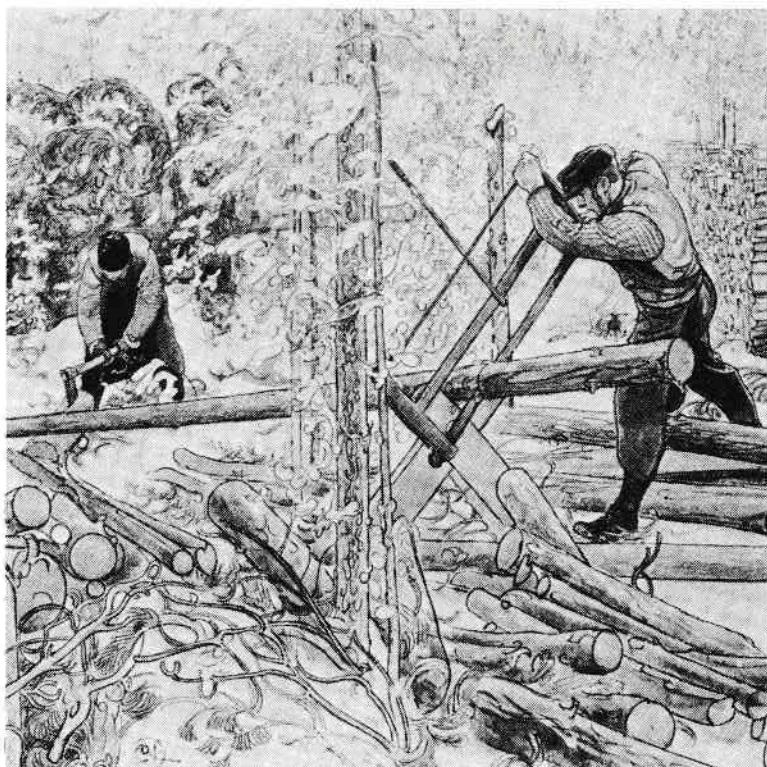

## DELBAR

### ATERFÖRSÄLJARE:

<b>Bengt Pettersson</b> , Jordgubbsvägen 2, 331 00 Värnamo	Tel. 0370-162 21
<b>Hans Svensson</b> , Myrstigen 5, 561 00 Huskvarna	Tel. 036-13 43 33
<b>Bågskyttecentrum</b> , Andra Långgatan 40, 413 03 Göteborg	Tel. 031-14 73 07
<b>Thore Wallenstrand</b> , Nybergsgatan 2, 114 45 Stockholm	Tel. 08-67 54 12
<b>Sport-Extra</b> , Box 45, 281 01 Hässleholm	Tel. 0451-113 01
<b>F. Rossen</b> , Hjortlund 6, Vindinge, Roskilde, Danmark	

Ett av marknadens förnämsta, svensktillverkade sikten, **VALBOSIKTET**, kan beställas endast hos oss.

Aterförsäljare sökes i Finland.

## B. G. Brunsson Agentur

460 70 DALS-ROSTOCK - Tel 0530-210 96

GENERALAGENT FÖR FINLAND, DANMARK OCH SVERIGE



## DM-NOTERINGAR LANDET RUNT

### HALLAND

Varbergs BK svarade för arrangemangen av årets inomhus-DM i Halland, en tävling där Anna-Lisa Oksa, Halmstad, svarade för bravaden att sätta ett nytt distriktsrekord. Det var i första rondan som hon sköt 280 poäng och som sedan aldrig stod att hota och med sitt slutresultat hade hon tagit en tredjeplats bland herrarna. Den ende fötöver henne som sköt över 280 i någon av ronderna så var det herrsegraren Tage Stener som i andra rondan nådde 281. Ledningen efter första rondan hade Halmstads unge Ulf Hansson, som då skjutit 277, men som fick släppa i andra.

**Resultat. Damer F:** 1. Anna-Lisa Oksa, Halmstad, 549, 2. Margot Nilsson, Kungsbacka, 447, 3. Margit Johansson, Halmstad, 391.

**Herrar F:** 1. Tage Stener, Falkenberg, 555, 2. Lars Thorén, Halmstad, 552, 3. Ulf Hansson, d:o, 548.

**Herrar I:** 1. Ingvar Hansson, SPS-verken, Halmstad, 518, 2. Nils Erlandsson, Kungsbacka, 499, 3. Karl Olausson, d:o, 491.

**Lag:** 1. Halmstad, 1 636, 2. Kungsbacka, 1 575, 3. Falkenberg, 1 530.

**Juniorer:** 1. Tommy Johansson, Halmstad, 545, 2. Hans Crona, d:o, 502, 3. Ronny Kristiansson, d:o, 501.

**Flickor:** 1. Agneta Jansson, Kungsbacka, 207, 2. Karin Nilsson, d:o, 105.

### SKÅNE

Inom skånedistriktet hade man delat upp årets inomhus-DM så att de instinktiva skyttarna hade sitt och fristilsskyttarna sitt DM. BK Pantern arrangerade den instinktiva klassens DM och detta blev en seger för

arrangörsföreningens Bengt Åke Olsson, som stod i en klass för sig. Däremot var det betydligt jämnare om platserna närmast honom där till slut Klippans Roland Johansson lyckades ta bronset sedan han i andra rondan passerat Panterns Hans Rehnström.

**Resultat. Herrar seniorer:** 1. Bengt-Åke Ohlsson, BK Pantern, 507, 2. Egon Thisell, BSK Klippan, 479, 3. Roland Johansson, d:o, 476, 4. Hans Rehnström, BK Pantern, 460, 5. Jöns-Erik Jönsson, BSK Klippan, 447, 6. Carl-Gustaf Ringberg, BK Gripen, 399, 7. Bengt Jeppsson, BK Pantern, 386, 8. Lars Söderberg, Trelleborgs BK, 350, 9. Lennart Sandkvist, BK Gripen, 333, 10. Göran Rasmussen, BK Pantern, 252.

**Jun.:** 1. Bengt Rehn, BK Pantern, 352, 2. Anders Sjöström, BK Pantern, 183, 3. Petter Cavell, d:o, 96.

**Lag:** 1. BSK Klippan, 1 402, 2. BK Pantern, 1 353.

### VÄSTERBOTTEN

För första gången arrangerade Skellefteå ett inomhus-DM, detta skedde den 4 mars. Ett 25-tal skyttar kom till start. I damklassen vann Vivi Nilsson, BK Alpas, på 534 poäng, 6 poäng före Viktoria Edman, Vilhelmina. Bland juniorerna fanns ingen som kunde

### Kings lädervaror

lagerföres av ensamimportören för Sverige

AB CONTINENTAL IMPORT

hota Mats Boman, BK Krysspricken. Han tog en säker seger, efter en mycket jämn och bra skjutning. I seniorklassen blev det, än en gång, en klar seger för Harry Segrén, Umeå BK. Om tredjeplatsen blev det däremot strid. P.-O. Palm, Lars Hållström och Stig Brännström kämpade en hård och spännande kamp om bronset. Sista serien avgjordes till Palms fördel.

**Resultat. Damer:** 1. Vivi Nilsson, BK Alpas, 534, 2. Viktoria Edman, Wilhelmina BK, 528, 3. A.-L. Boman, Krysspricken, 447.

**Jun.:** 1. Mats Boman, Krysspricken, 512, 2. Alf Nilsson, BK Alpas, 393, 3. Kurt Westermarck, Skellefteå BK, 389.

**Herrar sen.:** 1. Harry Segrén, Umeå BK, 573, 2. Egon Nilsson, BK Alpas, 554, 3. P.-O. Palm, Umeå BK, 535.

**Oldboys:** 1. D.-V. Pettersson, Krysspricken, 458, 2. Curt Wallfeldt, Skellefteå BK, 442, 3. Gösta Boman, Krysspricken, 422.

**Lag:** 1. Umeå BK 1 634, 2. Skellefteå BK, 1 594, 3. BK Alpas, 1 518.

## Tävlingsinbjudningar

**BK KRYSSPRICKEN**  
inbjuder till

### Sikjakten Sikeå

Midsommarafton den 22 juni kl. 11.00.

**Tävlingsform:** 2×15 jakt o fält.

**Klasser:** Enligt SBF:s bestämmelser.

**Anmälningsavgifter:** Seniorer 15 kr, juniorer 10 kr.

**Anmälan:** Senast den 18 juni till Dan Viktor Pettersson, Sikeå 3172, 910 40 Robertsfors. Tel 0934/150 81.

VÄLKOMNA!  
**BK Krysspricken**

**HÄRNÖ IF**

inbjuder till

## ÖBACKAPILEN

söndagen den 3 juni 1973

**Tävlingsform:** Enkel federationsrond.

**Tävlingsplats:** Föreningens bana, Vårdklassluttningen, Härnösand.

**Tid:** Kl. 9.30.

**Klassindelning:** Enligt SBF:s bestämmelser.

**Startavgifter:** Seniorer 20:—, juniorer 10:—, lag 10:—.

**Anmälan:** Senast den 29 maj 1973 till Södergren, Hovsg. 56, Härnösand, tel 0611/177 78.

VÄLKOMNA  
**HÄRNÖ IF**



## Karlshamns Bågskytteklubb

**BK FRISKYTTARNA**  
inbjuder härmed till

### Karlshamnsträffen

Nat. tavelskytteävling  
söndagen den 3 juni 1973.

**Omfattning:** Enkel FITA-rond med 3-pilsserier.

**Tävlingsplats:** Vägga idrottsplats, Karlshamn.

**Tid:** Provpil 2×3 kl 09.00 och start omedelbart därefter.

**Anmälningsavgifter:** Seniorer 20 kr, juniorer 10 kr, lag 20 kr.

**Anmälan:** Senast den 28 maj till Karlshamns BK, c/o L. Yxell, Ekbacken 6, 290 72 Asarum.

**Logi:** För dem som önskar hyra stuga finns Karlshamns kommuns fritidsstugor vid Kollevik, 500 m från tävlingsplatsen. Kostnad: 40 kr per stuga och natt. Ring Fritidskontoret 0454/144 60 i god tid för bokning.

VÄLKOMNA till Karlshamn och Karlshamnsträffen.

Påminnes om BLEKINGETRÄFFEN den 13 maj. Se annons i nr. 4.

**VIDSELS BAGSKYTTEKLUBB**

inbjuder härmed till

### Nationell Fita-rond

söndagen den 3 juni 1973 kl. 10.30.

**Tävlingsplats:** Klubbens bana.

**Klassindelning:** Enligt SBF:s bestämmelser.

Tävlingen öppen för herrar, oldboys, damer, oldgirls, juniorer samt lag.

**Startavgifter:** Seniorer och lag 15:—, juniorer 10:—.

**Anmälan:** Senast 30/5 till Henry Carlsson, Torggatan 2 B, 940 45 Vidsele, tel 0929/303 42.

**OB! Separat inbjudan utsändes ej.**

VÄLKOMNA  
Vidsels BK

VÄRENDSTRÄFFEN den 11 juni inställd.  
Växjö AIS

KLIPPANSTRÄFFEN den 11 juni inställd.  
BSK Klippan

**DELSBO-LJUSDALS BAGSKYTTEKLUBB**

inbjuder till

### Mågabocken

måndagen den 11 juni kl. 10.00  
(annandag pingst)

**Tävlingsplats:** Mågamon, 1 km n.v. kyrkan i Ljusdal.

**Tävlingsform:** 2×15 mål jakt och fält alla klasser, onominerat 3-mannalag.

**Startavgifter:** Seniorer 15:—, juniorer 5:—, Lag ingen avgift.

**Anmälan:** Senast den 6 juni under adress Delsbo-Ljusdals Bågskytteklubb, Fack 10, 820 60 Delsbo. Tel 0653/105 21, 104 58 Postgiro: 22 62 17-8.

VÄLKOMNA!

## ÖSTERGÖTLANDS FÄLTBÅGSKYTTRAR

inbjuder till

# Vårträffen I. F. A. A.

söndagen den 20 maj 1973 med start kl 09.00.

**Omfattning:** 2×14 mål Field och Hunter.

**Klasser:** Samtliga förekommande.

**Anmälningsavgifter:** Seniorer 10:—, juniorer 5:—.

**Samlingsplats:** Rejmyra.

**Vägen dit:** Från Norrköping mot Katrineholm. C:a 25 km från Norrköping ligger Simonstorp. Någon km efter Simonstorp avtagsväg mot Rejmyra 16 km. Strax före Rejmyra vägvisare.

**Anmälan:** Senast den 16 maj under adress Lars-Olof Nilsson, Solgården 2, 610 14 Rejmyra. Tel. 011/871 62.

**Glöm ej** att Du skall ha Ditt klassificeringskort med Dig till tävlingen.

Campingmöjligheter med tält eller husvagn finnes i närheten av tävlingsplatsen.

**Separat inbjudan utsändes ej.**

HJÄRTLIGT VÄLKOMNA!

**ÖBF - styrelsen**

## BÅGSKYTTEKLUBBEN FJÄDERN

inbjuder till

### Stora-valla träffen

söndagen den 3 juni 1973 kl 9.00.

**Tävlingsform:** Enkel Fed.rond, 3-pilsserier.

**Tävlingsplats:** Stora-Valla Idrottsplats, De-gerfors.

**Klassindelning** Enligt SBF:s bestämmelser.

**Anmälningsavgifter:** Seniorer 18:—, juniorer 8:—, lag 10:—.

**Anmälan:** Senast den 29 maj till BK Fjädern, c/o Lars-Erik Andersson, Sandviksvägen 31 A, 691 00 Karlskoga. Tel 0586/510 21.

**Separat inbjudan utgår ej.**

VÄLKOMNA till Stora-Valla Träffen  
**BK Fjädern**

## BÅGSKYTTEKLUBBEN HAVSPILEN

inbjuder till

### Lindöträffen

söndagen den 3 juni.

**Tid och plats:** Lindövallen Norrsundet kl 09.00.

**Tävlingsform:** Enkel federationsrond. Individuellt och 3-mannalag, 3-pilsserie.

**Tävlingen:** Öppen för damer, herrar och juniorer.

**Startavgifter:** Seniorer 20 kr, juniorer 8 kr, lag 10 kr.

**Anmälan:** Senast den 29 maj under adress: Bågskytteklubben Havspilen, Hällskär 16, 817 00 Norrsundet. Tel 0297/224 46 eller 0297/107 71.

Vandringspris för dam och herrlag.

HJÄRTLIGT VÄLKOMNA!  
**BK Havspilen**



## STAFFANSTORPS BÅGSKYTTEKLUBB

inbjuder till

# PILEVALLEN

söndagen den 17 juni kl. 9.00.

Skånes första stora tavelskyttetävling  
en **STJARNTÄVLING** godkänd av FITA.

**Tävlingsform:** Tävlingen omfattar en enkel federationsrond där samtliga skyttar skjuter samtidigt.

**Tider:** Start kl. 9.00 med 2×3 provpilar, därefter omedelbar start. Efter halva tävlingen tar vi en paus på ca 45 minuter.

**Klassindelning:** Damer och herrar seniorer och juniorer, (oldboys och oldgirls) I-skyttar AM-rond. Onom. 3-mannalag. Enligt SBF:s bestämmelser. Yngre juniorer skjuter Mini-orronden.

**Anmälningsavgifter:** Seniorer 20:—, juniorer 10:—, lag 20:—.

**Tävlingsplats:** På vår bågskyttebana vid Staffanstorps sockerbruk.

**Anmälningar:** Senast den 11 juni om möjligt skriftligt under adress: Staffanstorps Bågskytteklubb, Anita Sturesson, Wibergs väg 7, 245 00 Staffanstorp, telefon 046/25 49 86. **Anmälningsavgiften** insättes på postgirokonto nr 14 79 85-6.

☆ ☆ ☆

Samtidigt inbjuder vi till

## Amerikarond

Nat. tävling söndagen den 31 maj kl. 09.00.

**Tävlingsplats:** Samma som Pilevallen.

**Klasser:** Damer, herrar, juniorer, lag I och F.

Yngre juniorer skjuter Mini-orronden.

**Avgifter:** Seniorer 15 kr, juniorer 5 kr, lag 15 kr.

**Anmälningar:** Senast den 25 maj till samma adress och telefon som gäller för Pilevallen.

**Tävlingarna kungöres endast med denna annons.**

HJÄRTLIGT VÄLKOMNA  
**STAFFANSTORPS BK**

## BÅGSKYTTRARNA GRÅSTORP

inbjuder till **stjärntävling**

### Tavelträffen

söndagen den 17 maj 1973.

**Tävlingsform:** Enkel Federationsrond med 3-pilsserier. 2×3 provpilar kl. 8.30 med omedelbar start därefter.

**Tävlingsplats:** Klubbens bana vid Johanneberg.

**Klassindelning:** Alla klasser enligt SBF:s bestämmelser samt 3-mannalag.

**Startavgifter:** 20:— för seniorer, 10:— för juniorer, ingen lagavgift.

**Anmälan:** Skall vara oss tillhanda senast tisdagen den 12/6 1973 under adress: B. Eliasson, Mellbygatan 19 A, 531 00 LIDKOPING. Tel 0510/266 57.

## HOFORS BÅGSKYTTEKLUBB

inbjuder till

15:e omgången av

### TT 59

Pingstdagen den 10:de juni 1973.

**Tid och plats:** Kl. 9.00. Finnåsens Idrottsplats (Gräsplan).

**Tävlingsform:** Enkel federationsrond, ind. och 3-mannalag, 3-pilsserier. **Stjärntävling.** **Tävlingen öppen för:** Damer, herrar, oldboys oldgirls och juniorer.

**Startavg.:** Sen. 20:—, jun. 10:—, lag 10:—.  
**Anmälningar:** Skall vara klubben tillhanda senast den 4 juni, under adress: Hofors Bågskytteklubb, c/o Holger Weinemo, Synargatan 2 c, 813 00 Hofors, postgiro 41 29 64-9. Upplysningar per tel 0290/216 98 eller 213 74 efter kl. 17.00.  
Förnämt och gediget prisbord.

VEM FÅR 59:e PRIS?

Hjärtligt välkomna

Hofors Bågskytteklubb

## MOTALA BÅGSKYTTEKLUBB

inbjuder till

### Motalaträffen

torsdagen den 31 maj (Kristi Himmelsfärdsdag)

**Tävlingsplats:** Råsnäsfältet Motala.

**Start:** Provpilar kl 8.45. Start kl 9.00.

**Tävlingsform:** Enkel federationsrond. 3-pilsserier.

**Klassindelning:** Herrar, damer, juniorer. SBF:s klassindelning. Onominerat tremannalag.

**Anmälningavgifter:** Seniorer 15 kr, juniorer 8 kr. Lag ingen avgift.

**Anmälan** skall vara föreningen tillhanda den 25 maj under adress: Motala Bågskytteklubb, c/o Sjunne Ekman, Luxorgatan 10 B, 591 00 Motala. Tel 0141/140 56.

**Kungöres endast genom denna annons!**

Vi hälsar er välkomna till sommarstaden Motala och till Motalaträffen

Motala Bågskytteklubb



## Getåträffen

söndagen den 13 maj 1973.

**Tävlingens omfattning:** 2×15 jakt och fältmål.

**Upprop:** Kl. 09.00 och start omedelbart därefter.

**Klassindelning:** Samtliga förekommande klasser. Lagtävlan herrar instinktivt och fristil.

**Anmälningavgifter:** Seniorer 15:—, juniorer 7:— och lag 10:—.

**Tävlingsplats:** C:a 15 km norr om Norrköping vid Getå Turisthotell utmed Bråviksstranden.

**Anmälan:** Skall vara oss tillhanda senast den 9 maj under adress: BK Friskyttarna, Box 8011, 600 08 Norrköping.

**Upplysningar:** Tel 011/12 37 51 (Arvehell).

**Separat tävling** för minijuniorer (under 10 år) kommer att anordnas under överinseende av medlemmar i BK Friskyttarna. Ett utmärkt tillfälle för Er som saknar barnvakt alltså.

**Separat inbjudan utsändes ej.**

VÄLKOMNA

BK FRISKYTTRARNA

## FINSPÅNGS BÅGSKYTTEKLUBB

inbjuder till

### Finspångsträffen

söndagen den 27 maj 1973.

**Tävlingsplats:** Idrottsplatsen Grosvad, Finspång.

**Tävlingsform:** Enkel federationsrond, 3-pilsserier.

**Starttid:** 2×3 provpilar kl. 09.00, därefter omedelbar tävlingsstart.

**Klasser:** Enligt SBF:s bestämmelser. Lagtävling för onom. 3-mannalag.

**Anmälningavgifter:** Seniorer 20:—, juniorer 5:— kr. Lag ingen avgift. Anmälningavgiften inbetalas **klubbvis** senast en halv timme före start.

**Anmälningar, med angivande av skjutklass,** skall vara oss tillhanda senast måndagen den 21 maj 1973, under adress: Finspångs Bågskytteklubb, Box 2029, 612 02 Finspång 2. Tel 0122/168 29 (Stenström, 0122/135 18 (Karlsfeldt), 0122/142 55 (Knuth Erixon).

VÄLKOMNA TILL FINSPÅNGSTRÄFFEN

Finspångs Bågskytteklubb

## BK UGGLAN

inbjuder härmed till

### Rönnåsjakten

torsdagen den 31 maj 1973.

**Tävlingsplats:** Klubbens bågskyttebana Forn-Wij. Vägvisning från Ockelbo kyrka till tävlingsplatsen.

**Tävlingsform:** 1×30 mål jakt.

**Klasser:** Samtliga klasser enligt SBF.

**Anmälningavgifter:** Sen. 20 kr, jun. 10 kr.

**Anmälan:** Skall vara oss tillhanda senast den 26 maj per tel 0297/408 86 eller 424 35 efter kl 17.00.

Lagpris uppsatt för onominerat 3-mannalag. Förnämt prisbord.

VÄLKOMNA

BK Ugglan



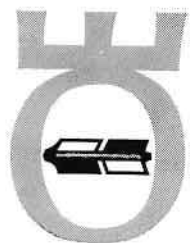

NU I NY  
TERRANG

**ÖREBRO BK JAKTPILEN**  
inbjuder till

## Kilsbergsjakten

måndagen d. 11 juni 1973 (Annandag Pingst)

**Upprop:** Kl. 9.00 och start omedelbart därefter.

**Tävlingsform:** 2x15 mål jakt och fält.

**Klasser:** Tävligen är öppen för alla klasser.

**Startavgifter:** Senior 15:—, junior 8:—, Y-junior 5:—, lag 15:—.

**Anmälan:** Senast den 5 juni till Elsie Bergkvist, Pappersbruksallén 10, 702 15 ÖREBRO, tel. 019/14 14 16 eller till Kjell Ericsson, tel. 019/14 27 90.

**Plats:** Ny pilvänlig terräng vid Kilsbergens fot. Ak vägen från Mellringe mot Kils kyrka västerut. Vägvisning utsatt från Mellringe. Avstånd från Örebro centrum ca 10 km. Karta med väg utprickad till tävlingsplatsen sänds vid anmälan.

VÄLKOMNA till "De blå bergen" och den 13:e Kilsbergsjakten

**ÖREBRO BK JAKTPILEN**

**Kiruna BK**

inbjuder härmed till

## Midnattsolsträff

den 22 juni (Midsommarafton) kl. 11.15.

**Tävlingsplats:** Kiruna BK:s bågskyttebana söder om centralen ca 275 m till höger in undertågspåret och så snabbt till vänster.

**Tävlingsform:** Enkel Federationsrond, 3-pilsserier. Oldboysrond (samma som jun). Y. juniorrond (50, 40, 30 och 20 m.).

**Klassindelning:** Damer o herrar sen. A-B-C. Y. och A-juniorer. Oldboys and girls samt lag i resp klasser onom.

**Startavgifter:** Seniorer, oldboys, oldgirls 20:—, Å-jun. samt lag 15:—, Y-un. 10:—.

**Anmälan till:** Rune Malm, Grönstensväg, 26, 981 00 Kiruna, tel 0980/150 61, senast den 15 juni.

På kvällen "Midnattsolsträff" två, med samkväm och prisutdelning.

Hela familjen är välkommen (gärna någon trevlig bekant). Vi åter också och detta kommer att kosta c:a 25:— kr.

**ST. ERIC**

inbjuder härmed till

## 2 tävlingar

omfattande **HUNTER** och **FEILD**

2x14 efter IFA-regler

den 19 och 31 maj 1973.

St. Eric's medlemmar får räkna den bästa i KM:et.

**Start:** Kl. 10.00.

**Klasser:** Fristil och Instinktiv.

**Tävlingsplats:** SM-banan 72 i Jakobsberg. Skyltar från E 18.

**Avgifter:** Seniorer 10 kr, juniorer 5 kr.

**Anmälan:** Senast fyra dagar före resp tävling till David Granholm, Månadsvägen 69, 175 42 Järfälla, tel. 0758/332 94.

**ÖSTERGÖTLANDS FÄLTBÅGSKYTAR**  
en SFSF-klubb

inbjuder till

## Vårträffen

söndagen d. 20 maj 1973 med start kl 09.00.

**Omfattning:** 2x14 mål field och hunter.

**Klasser:** Samtliga förekommande.

**Anmälningavgifter:** Sen. 10:—, jun. 5:—.

**Samlingsplats:** Vid Rejmyre, c:a 4 mil norr om Norrköping. Infart strax innan Rejmyre, utmed vägen från Simonstorp. Vägvisare uppsattes.

**Anmälan:** Senast den 16 maj under adress: Lars-Olof Nilsson, Solgården 2, 610 14 Rejmyre, tel 011/871 62.

Campingmöjligheter med tält eller husvagn finnes i närheten av tävlingsplatsen.

HJARTLIGT VÄLKOMNA

Östergötlands Fältbågskytta



**SKÖVDE BÅGSKYTTE-  
KLUBB**

inbjuder till

## Skövdeträffen

söndagen den 27 maj kl 9.00.

**Tävlingsplats:** Klubbens bana vid Claesborg, Skövde.

**Tävlingsform:** Enkel federationsrond, 3-pilsserier. Yngre juniorer dubbel 70-iadron.

**Klasser:** Enligt SBF:s bestämmelser. Klassindelning.

**Startavgifter:** Seniorer 18:—, juniorer 10:— yngre juniorer 5:—.

**Anmälan:** Senast den 22 maj till Rune Eriksson, Parkvägen 9, 541 00 Skövde, telefon 0500/250 44.

Servering.

VÄLKOMNA

Skövde Bågskytteklubb



inbjuder härmed till

**STJÄRNTÄVLINGEN**

## Henry Kjellsons minne

söndagen den 17 juni 1973.

**STOCKHOLMS  
BÅGSKJUTNINGSKLUBB**

**Tävlingsplats:** Bågskyttebanan på Stockholms ryttarstadion, Fiskartorpsvägen.

**Starttid:** Provpilar kl 9.00.

**Tävlingsform:** Enkel FITA-rond, 3-pilsserier.

**Klassindelning:** Enligt SBF:s bestämmelser.

**Anmälningavgifter:** Seniorer 20:—, juniorer 10:— (lag ingen avgift). Insättes på postgiro 19 03 27-7.

**Anmälan,** som är bindande, insändes senast den 12 juni under adress: Stockholms Bågskjutningsklubb, Box 40 216, 103 44 Stockholm. Upplysningar på tel.nr: 08/30 86 10 eller under dagtid 44 91 80/18.

**Separat inbjudan utskickas ej.**

V Ä L K O M N A !

## SALEMS BAGSKYTTE KLUBB

inbjuder till

### Caribóujakten

söndagen d. 27 maj kl 9.00

**Tävlingsplats:** Vid vår bågsyttebana i Määnö (Bornsjön). Ak motorvägen E 4, tag av vid Rönninge-Salemstaden, följ sedan skyltar c:a 2 km.

**Tävlingsform:** 2×15 jakt och fält, Canadensiska jaktfigurer ritade av familjen Martinelle.

**Klasser:** Samtliga I och F.

**Startavgifter:** Seniorer 15:—, juniorer 10:—, yngre juniorer 5:—, lag 10:—.

**Anmälan:** Senast onsdagen den 23 maj, helst skriftligen till Salems Bågsytteklubb, Fack 1074, 150 24 Rönninge, eller per telefon 0753/534 35 Eva Oanielson, 0753/532 83 Marianne Lemon.

Hjärtligt välkomna till vår första tävling.

**Salems Bågsytteklubb**

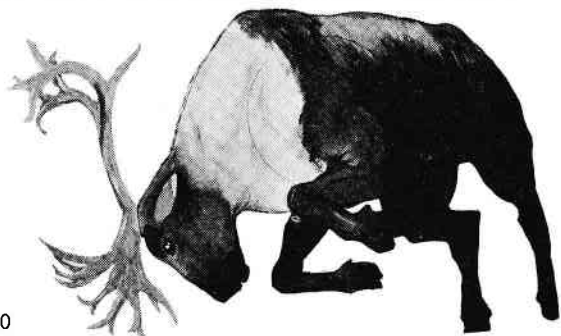

## TROLLHÄTTANS BAGSKYTTEKLUBB

inbjuder till

### Trollhätteträffen

söndagen den 10 juni kl. 9.00.

**Tävlingsplats:** Klubbens bana vid Ängens Gård. Vägvisning från Klaffbron.

**Tävlingsform:** Enkel Federationsrond, 3-pils-serier.

**Klasser:** Enligt SBF:s bestämmelser. Klassindelning.

**Anmälningsavgifter:** Seniorer 20:—, juniorer 10:—, lag ingen avgift.

**Anmälan:** Senast den 6 juni till I. Danielsson, Kaflegatan 10, 461 00 Trollhättan, tel. 0520/345 49.

## VÄSTERVIKS BK

inbjuder härmed till

### Tjustrundan

söndagen den 27 maj 1973 kl. 09.00.

**Omfattning:** 2×20 mål jakt.

**Tävlingsplats:** Vid sjön Maren. Vägvisning uppsattes.

**Klasser:** Herrar seniorer I- och F, damer och juniorer samt lag I- och F.

**Anmälningsavgifter:** Sen. 15 kr, jun. 10 kr.

**Anmälan:** Senast den 23 maj till Bertil Petersson, Södermansgatan 23 D, 593 00 Västervik, tel. 0490/194 89.

VÄLKOMNA  
Västerviks BK

## BK VIKINGARNA

inbjuder till

### Holmgången

**I.F.A.A.-tävlingar**  
omfattande 2×14 mål, field och hunter  
söndagarna den 27 maj och 11 juni kl 09.00.

**Klasser:** Enligt I.F.A.A.:s bestämmelser.

**Startavgifter:** Seniorer 15:—, juniorer 5:—,  
lag 10:— OBS. Att laget skall vara för-  
handsnominerat.

**Anmälan** skall vara oss tillhanda senast 5  
dagar före resp tävling. Tävlingen gäller  
både för erövrande av S.F.S.F.:s stipula-  
tionsmärke (20-poängsmärket) och som  
klassificeringstävling för VM - EM i Eng-  
land.

I herrar FS och herrar BB kommer klass-  
indelning (A, B och C) att tillämpas.

Vi har i år skaffat ny mark till vår bana.  
Den ligger i en vacker terräng i Vallda,  
5 km väster Kungsbacka.

**OBS!** Klassificeringskortet skall medtagas.  
Alla önskas hjärtligt välkomna

BK Vikingarna  
Box 230, 434 01 KUNGSBACKA

## BK FÄLTSKYTTRARNA

inbjuder härmed till

### Riksmästerskap i jakt o fält

Den 7—8 juli 1973.

4×14 mål enligt I.F.A.A.:s regler.

**Start:** kl. 9.00.

**Tävlingsplats:** Kvarnbyns bana i Mölndal.

**Vägvisning:** Från Esso motellet invid motor-  
vägen mot Kungsbacka.

**Startavgifter:** Seniorer 25:—, juniorer 15:—  
samt onominerade lag, alla klasser.

**Anmälan:** Senast den 15/6 1973 till Kjell  
Karlsson, Qvidingsgatan 10 C, 416 51  
Göteborg.

VÄLKOMNA  
BK Fältskyttarna



## SÄTERS BAGSKYTTESEKTION

inbjuder härmed till

### Sätterrundan

lördagen den 2 juni 1973.

**Upprop:** Kl. 9.00, 1 km söder om Säter efter riks 70 mot Hedemora (det kommer  
att vara tydligt utmärkt).

**Tävlingsform:** 2×20 Jakt & Fält.

**Startavgifter:** Oldboys, seniorer 15:—, juniorer 6:—.

**Anmälan:** Senast fredagen den 25 maj på tel. 0225/512 63 (Anita Bengtsson),  
eller 0225/502 22 (Bertil Granquist) efter kl. 18.00 eller under adress Sätters  
Bågsyttesektion, Fack 3, 783 00 Säter.

VI ÖNSKAR ALLA HJÄRTLIGT VÄLKOMNA TILL VÅR PREMIESTART

SÄTERS BAGSKYTTESEKTION

På uppdrag av Svenska Bågskytteförbundet  
inbjuder vi till

## Svenska Mästerskapen i Fältbågskytte

instinktiva klassen  
den 16—17 juni 1973.

**Tävlingsplats:** Saltsjöbaden vid Tattby station. Väg 228 mot Saltsjöbaden.  
**Omfattning:** Damer och herrar, oldboys, seniorer och juniorer samt onominerat 3-mannalag.  
**Tävlingsform:** 2×20 fält och 2×20 jakt.  
**Samling:** Lördag kl. 07.30 invigning, materielkontroll och därefter omedelbar start. Söndag kl. 08.00.  
**Anmälningsavgifter:** Seniorer 40:—, juniorer 25:—, lag 25:—.  
Avgifterna insättes på postgiro 25 73 92-1 under adress: Igelboda Bågskytte, c/o Solveig Alm, 131 00 NACKA.  
**Anmälan:** Skall vara oss tillhanda senast lördagen den 19 maj under adress: Igelboda Bågskytte, c/o Mary Lundh, Vallavägen 57, 136 41 HANDEN.  
**SM-expedition:** I Tattby skola, öppen fredagen den 15 juni kl. 15.00—23.00 och från kl. 06.00 lördagen den 16 juni.  
**Upplysningar:** Lämnas av Mary Lundh, tel. 08/777 25 12.

ALLA BÅGSKYTTR HÅLSAS HJÄRTLIGT VÄLKOMNA!  
IGELBODA BÅGSKYTTR

### KRISTIANSTADS BK

inbjuder härmed till

## Kristianstadsträffen

söndagen den 27 maj kl. 09.00.

**Tävlingsplats:** Näsby fält — bakom mejeriet — vägvisning vid uppfarten till P6 — Näsbychaussén.

**Tävlingsform:** Enkel Federationsrond.

**Klasser:** Enligt SBF:s bestämmelser.

**Lagtävling:** Onom. 3-mannalag damer, herrar samt juniorer, Y. juniorer. Mini-ronden på separat bana.

**Anmälningsavgifter:** Damer, herrar 20:—, juniorer 10:—, Y. juniorer 5:—. Lag 15:—.

**Anmälan:** Senast den 21 maj till Bruno Lundgren, V. Storg. 57, 291 53 Kristianstad, tel. 044/11 72 88. Upplysning även tel. 044/11 71 07 (Malmberg).

**Separat inbjudan med karts kiss kommer.**

Uppvärmning: Chans till detta i mindre skala finns bredvid tävlingsplatsen mellan kl. 08.00—08.45.

VÄLKOMNA!

### VETLANDA BSK

inbjuder till

## Enkel Federationsrond

söndagen den 10 juni kl. 9.00.

**Tävlingsplats:** Bågskyttebanan vid GIF:s idrottsplats.

**Tävlingsform:** Enkel federationsrond, 3-pilserier.

**Klassindelning:** Enligt SBF:s bestämmelser.

**Startavgifter:** Seniorer 15 kr, juniorer 10 kr, lag 15 kr.

**Anmälan:** Senast måndagen den 4 juni under adress Leif Svensson, Tallvägen 9, 574 00 Vetlanda, tel. 0383/133 23.

**Kungöres endast med denna annons.**

VÄLKOMNA

Vetlanda Bågskytteklubb



### GÖTEBORGS BÅGSKYTTEKLUBB

inbjuder till

## Pripps Cup

den 3 juni 1973.

**Tävlingsplats:** Vid vår bana i Kallebäck.

**Upprop och start:** Kl. 8.30.

**Tävlingsform:** Enkel federationsrond med 3-pilsserier.

**Klassindelning:** Enligt SBF:s bestämmelser.

**Startavgifter:** Seniorer 20:—, juniorer 10:—, lag ingen avgift.

**Anmälan till Göteborgs Bågskytteklubb,** c/o Y. Nilsson, Kupeskärgatan 19, 421 60 V. Frölunda, tel. 45 54 69.

**Separat inbjudan utsändes ej.**

OBS! Nya vandringspriser i herr- och damklass seniorer.

Servering.

VÄLKOMNA!  
Göteborgs Bågskytteklubb.

### BK DALPILEN

inbjuder till

## Dalpiljakten

söndagen den 20 maj 1973 kl. 09.00.

**Tävlingsplats:** Bågskyttebanan vid Mellsta fritidsområde efter riksväg 70, 3 km norr om Borlänge centrum. Vägvisare finnes.

**Tävlingsform:** 2×20 jakt.

**Tävlingsklasser:** Samtliga.

**Lag:** Onominerade 3-mannalag I- o F-klass.

**Startavgifter:** Seniorer 15:—, juniorer 10:— lag 10:—.

**Anmälan:** Senast den 15 maj till BK Dalpilen, Fack 142, 781 01 Borlänge 1. Tel. 0243/210 57.

VÄLKOMNA  
BK Dalpilen

### BOLLNÄS BÅGSKYTTEKLUBB

inbjuder till

## Bollebergsträffen

samtidigt LANDSKAPSMATCH

HALSINGLAND—JÄMTLAND / HÄRJEDALEN—MEDELPAD—ÄNGERMANLAND

söndagen den 17 juni kl. 9.15.

**Tävlingsplats:** Klubbens bana vid Bollebergets fritidsanläggning.

**Tävlingsform:** Enkel Fita-rond, Oldboysrond och Yngre jun-rond. 3-pilsserier.

**Klasser:** Oldgirls, oldboys. Damer, herrar sen., jun. och yngre jun. Vandringspriser till damer och herrar. Lag damer och herrar.

**Startavgifter:** Oldgirls, oldboys, damer och herrar sen. 20 kr. Jun. och yn. jun. samt lag 10 kr.

**Anmälan till:** Hans Persson, Norrlandsvägen 39, 821 00 Bollnäs, tel 0278/150 64 eller tel 0278/119 41 Myrgren, senast onsdagen den 13 juni.

**Övriga upplysningar:** För dem som önskar logi i Bollegården ring 0278/112 45. Uppställningsplats för husvagnar. Temp. bassängbad. Servering, även mat. Motionsleder. Allt detta endast 200 meter från tävlingsbanan.

**Separat inbjudan utsändes ej!**

Vi hälsar Er välkomna till Bollnäs och Bollebergsträffen

Bollnäs BK

## LULEÅ BÅGSKYTTEÄLLSKAP

inbjuder till

### Lulrundan

#### STJARNTÄVLING

sanktionerad för världsrekord o FITA-märken  
söndagen den 27 maj 1973.

**Tävlingsform:** Enkel federationsrond, 3-pils-serier.

**Tävlingsplats:** Klubbens bågskyttebana, Örnäset.

**Tid:** Start kl. 10.00 med provpilar.

**Klassindelning:** Enl. SBF:s bestämmelser.

**Anmälningsavgifter:** Damer o herrar 20:—, juniorer 10:—, lag 20:—.

**Anmälan** senast den 23 maj 1973 till Nils-Erik Granström, Genvägen 27 A, 951 00 Luleå, tel. 0920/152 84.

VÄLKOMNA

Luleå Bågskytteällskap

## MELLANSELS IF, Bågskytte-sektionen

inbjuder till

### Tallparksträffen

söndagen den 27 maj 1973 kl. 09.00.

**Tävlingsplats:** "Tallparken".

**Klassindelning:** Enligt SBF:s bestämmelser, Juniorer, Seniorer, Oldboys.

**Tävlingsform:** Enkel Fed-rond, 3-pilsserier.

**Provkott:** Provpilar kl. 09.00, därefter omedelbar start.

**Startavgifter:** Seniorer, oldboys 20:— kr, juniorer, lag 10:— kr.

**Anmälningar:** Senast den 21 maj 1973 till Bengt Lundkvist, Fack 54, 890 42 Mellansel, tel. 0661/403 43 (0661/402 88 Hugo Wikner).

**Kungöres endast genom denna annons.**

VÄLKOMNA

Mellansels IF, Bågskytte-sektionen

## GÄVLE BÅGSKYTTEKLUBB

inbjuder till

### Gävleronden

lördagen den 26 maj kl. 9.00.

**Tävlingsplats:** Kastvallen i Bomhus, norrifrån kommande skyttar följer E 4 igenom Gävle och vid södra utfarten vid Esso motorhotell vik vänster, söder ifrån kommande viker alltså höger, skylt finns uppsatt, följ sedan våra vägvisare cirka 4 kilometer.

**Tävlingsform:** Federationsrond 3-pilsserier.

**Klassindelning:** Enligt SBF:s bestämmelser.

**Lagtävling:** Onom 3-mannalag (Obs klubbtag).

**Priser:** Stort prisbord samt vandringspris till bästa klubbtag, vandringspris även till bästa kvinnliga och manliga skytt.

**Startavgifter:** Seniorer 20 kr, juniorer 10 kr, lag 10 kr.

**Anmälan:** Senast söndagen den 20 maj till Gävle Bågskytteklubb, c/o Westlin, Furuviksvägen 104, 80239 Gävle, tel 026/19 33 14 eller 026/18 44 53.

## KRISTINEHAMNS BÅGSKYTTEKLUBB

inbjuder till

### Kristine-Gillet

lördagen den 16 och söndagen den 17 juni 1973

#### Lördagen den 16 juni

**Tävlingsform:** Amerikarond, 3-pilsserie.

**Plats:** Kristinehamns Bågskytteklubbs bana vid Kvarndammen.

**Start:** Kl. 10.00.

**Klassindeln:** Enl. SBF bestämmelser.  
**Tävlingen är öppen för:** F-klass och I-klass sen, damer och juniorer, (även yngre jun. samt 70-åradare)

**Startavgifter:** Seniorer 15:—, juniorer 7:—, Lag 15:— kr.

**Anmälan** till båda tävlingarna önskas senast tisdagen den 12 juni (glöm ej att ange klass) till: Boo Winnerfeldt, Rapsvägen 24, 681 00 Kristinehamn, telefon 0550/173 25.

**Övriga upplysningar:** Som vanligt utdelas ett förkovringspris till den skytt (oavsett klass) som höjt sitt resultat mest sen föreg. år. Detta gäller FITA-ronden. Camping, bad och servering finns i omedelbar anslutning till tävlingsplatsen. Vi har också tänkt ha någon försäljning vid klubbhuset.

**Separat inbjudan utsändes ej.**

Hjärtligt välkomna till en trevlig tävling i naturskön miljö

**Kristinehamns Bågskytteklubb**

#### Söndagen den 17 juni

**Tävlingsform:** Enkel FITA-rond, 3-pilsserie.

**Plats:** Kristinehamns Bågskytteklubbs bana vid Kvarndammen.

**Start:** Kl. 09.00.

**Klassindeln:** Enl. SBF bestämmelser.  
**Tävlingen är öppen för:** F-klass seniorer, damer, och juniorer.

**Startavgifter:** Seniorer 15:—, juniorer 7:—, Lag 15:— kr.

## REMBO IDROTTSKLUBB

inbjuder till

### Visentjakten

söndagen den 3 juni 1973 kl. 9.00.

**Tävlingsplats:** Rembostugan.

**Tävlingsform:** 2x20 jakt och fältmål.

**Tävlingen** omfattar alla klasser.

**Startavgifter:** Seniorer kr 15:—, jun. och y. jun. kr 6:—.

**Anmälan** skall vara oss tillhanda senast 28 maj under adress: Oskar Fagerström, Germundsbo, 774 00 Avesta.

**Upplysningar** lämnas å tel. 0226/514 14 eller 0226/518 10.

Rembostugans servering rekommenderas.

Alla hjärtligt välkomna!

**Rembo Idrottsklubb**  
**Bågskytte-sektionen**

## TIDSKRIFTEN BÅGSKYTTE

Svenska Bågskytteförbundets officiella organ

Redaktör: INGVAR YXELL

Ekbacken 6, Asarum. Tel. 0454/206 28

Ansvarig utgivare: INGVAR YXELL  
Postgöro: 37 90 05-2, c/o Doris Bengtsson,  
Rågängsvägen 19, 232 00 Arlöv.

**Prenumerationspriser:**

Helår 25 kr, halvår 15 kr.  
Utanför Norden: Helår 30 kr, halvår 20 kr.

**Annonspriser:**

1/1-sida 160:—  
1/2-sida 90:—  
1/4-sida 55:—  
1/6-sida 40:—

Diverseannonser, per spaltmillimeter 70 öre.

Beställd annonsplats och färgannonser tillägg med 10 %.

Bilagor enl. överenskommelser.

Tidskriftens adress: Tidskriften Bågskytten,  
290 72 ASARUM.

Sölvesborgs Boktryckeri, Sölvesborg 1973