



— Semesterstängt juli månad —

Hans Svensson

Myrstigen 5 561 00 HUSKVARNA

Tel. 036-13 43 33

Bågskytten

A graphic illustration featuring a large bow on the left, a bear in the center, and two target symbols on the right. The bear is depicted in a walking or running pose, facing right. The targets are diamond-shaped with concentric circles.

Tommy Qvick, Tibro, gjorde bra ifrån sig i Tallinn där han ledde Spring Arrows ända fram till fjärde dagen och vid EM-testen visade han vilken form han är i. Foto: Leif Janson.

Nr 7 1982

Årg. 35

Organ för
SVENSKA
BÅGSKYTTE
FÖRBUNDET



YAMAHA

presenterar 80-talets båge



Efter flera års forskning och provande kommer nu YAMAHA med sin nya båge, EX.

Tack vare ny gjutningsmetod och nytt system för laminering har YAMAHA fått fram en båge, som i precision och snabbhet överträffar allt hittills.

Den fick sitt elddop i Las Vegas, världens största inomhustävling. Både i dam- och herrklassen placerade sig skyttar med EX-bågen på 1:a, 2:a och 4:e plats, trots att de endast haft ett par veckors träning med bågen.

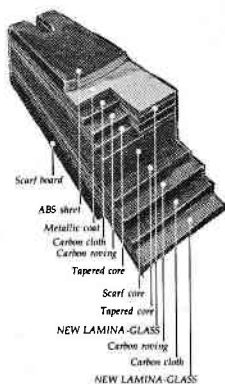

Bågskytte-Centrum

Karl Johansgatan 7 B
414 59 GÖTEBORG
Tel. 031-14 73 07

Korr-serie för I-skyttar satsning som slog väl ut

Den första upplagan av den allsvenska field korren för I-skyttar är nu avslutad. Beklagligt nog kom inbjudan till tävlingen ut ganska sent, vilket har gjort att en del intresserade klubbar inte ansåg sig ha möjligheter att sätta upp en "field-rond" med kort varsel. De är dock välkomna ett kommande år. De 77 skyttar som deltagit har dock presterat fina resultat och många dräpliga fighter ända till målsnöret. I herrarnas seniorklass avslutade Jan-Erik Lundin med fina 221 men vad hjälpte det när alltid sympatiske "L-G" Swensson klippte till med 223 och avgick med segern. Även Morgan Lundin tvingades att stiga åt sidan i yngre juniorklassen, trots 219 i sista omgången, för den jämne Martin Olofsson från BS Gothia, som klämde till med 223 i den avslutande omgången. Pojkarnas knatteklass togs hem komfortabelt av Peter Halvars, Svärdsjö IF, som efter en ganska knackig inledning sköt upp sig fint mot slutet. Både Urban Schaller och Karin Nilsson tog hem sina klasser efter mycket jämna serier.

Det var tyvärr mycket ont om deltagande flickor. Det finns dock anledning att buga för Helena och Anneli Eriksson (båda från IF Saab), vilkas fina skjutning kan komma att skaka om pojkarna framöver.

Slutresultatet:

DS: 1. Karin Nilsson, Kungsbacka BS, 567, 2. Eva Axelsson, Lindome BK, 489, 3. Anita Schaller, d:o, 460.

HS: 1. Lars-Göran Swensson, BK Pantern, 881, 2. Jan-Erik Lundin, Lindome BK, 876, 3. Anders Rosenberg, Kungsbacka BS, 848, 4. Mats Palmér, Lindome BK, 816, 5. Joseph Schaller, d:o, 804, 6. Roger Pettersson, d:o, 793.

HJ: 1. Urban Schaller, Lindome BK, 589, 2. Mats Jönsson, BK Pantern, 558, 3. Curt

Jansson, Svärdsjö IF, 439.

DYJ: 1. Anneli Eriksson, IF Saab, 587, 2. Åsa Cademar, d:o, 400.

HYJ: 1. Martin Olofsson, BS Gothia, 844, 2. Morgan Lundin, Lindome BK, 838, 3. Roger Jonasson, Skallsjö BSG, 804, 4. Dan Nilsson, d:o, 753, 5. Ulf Bengtsson, BS Gothia, 726.

DKn: 1. Helena Eriksson, IF Saab, 602.

HKn: 1. Peter Halvars, Svärdsjö IF, 742, 2. Anders Täck, Lindome BK, 714, 3. Niklas Sandell, IF Saab, 706.

Lag HS: 1. Lindome BK 1, 3088, 2. IF Saab 1, 2717, 3. Lindome BK 2, 2663.

HYJ: 1. BS Gothia, 2865, 2. Skallsjö BSG, 2614, 3. Lindome BK, 2530.

Hkn: 1. Lindome BK, 2096, 2. IF Saab, 1914.

Kai Svingen vann tionde Gyllene Hjelmen

Det blev norrmannen Kai Svingen som vann årets upplaga av "Gyllene Hjelmen", en internationell FITA-tävling i Genve den 29-30 maj.

Totalt noterade Svingen 1244 och grundlade sin seger på 90-metern där han blev tvåa på 278. Totalt deltog 101 herrar i den här tävlingen och i damklassen, som mönstrade 32 skyttar, noterade Prisa Graber, Schweiz, 1228. Utöver henne var det ytterligare fyra damer över 1200 och i herrklassen var det 7 skyttar som passerade samma gräns. 7 nationer var representerade i den här tävlingen.

Tisdag—Fredag 10—18
Lunch 13—14
Lördag 9—14
MÅNDAGAR STÅNGT



Triewaldsgränd 3,
Gamla stan
111 29 STOCKHOLM
Tel. 08-21 91 68

NYBÖRJAR- och INSTRUKTIONSBÅGAR

Bear Formula Target 64"/25 och 30 lbs

390 :- delbar båge m. glasfiberlemmar

Bear Formula Brons 66"/18 - 38 lbs

560 :- delbar båge, utbytbar grepp och monostab.bussning

NYHET

Sikte Arten Summit II 407.40

Microjustering. Ny förbättrad sidinställning.
Siktnål m. flera insatser. Guld- eller blåeloxerat.

BÖCKER

"Lär Dig Bågskytte"	71.—
"Archer's Digest"	52.55
"The Archer's Bible" av Fred Bear	34.70
"World of Archery" av Fred Bear	123.45
"NAA Instructor's Manual"	92.35

OBS Prenumerera på tidskriften "Archery International" och följ med vad som händer i Bågskytte-världen.

Arsavgift: 120.—



Förbundsspalten

Utmärkelser

Vid sitt sammanträde den 18 juni beslöt SBF:s styrelse om bl. a. följande utmärkelser. Hedersmedaljen i guld (Klas Lundin-medaljen): Britta Ericson, Trollhättans BK, Hedersmedaljen i silver: Gert Biverfeldt, AK 77, Bengt-Åke Olsson, BK Pantern. Hedersmedaljen i brons: Yngve Öhman, BSK Ånge, Förtjänstplaketten i guld: Arvid Svensson, Trollhättans BK, förtjänstplaketten i silver: Inger Krusen, Storfors BK, Marianne Ahnfelt och Birgitta Olofsson, Trollhättans BK, Förtjänstplaketten i brons: Jane Hulterström, Verner Thieseis och Bengt Andersson, AK 77, Gustav Jansson och Lennart Lindskog, Storfors BK.

Svenska rekord

Vid sitt sammanträde den 18 juni godkändes följande nya svenska rekord:

Federationsronden:

Damjuniorer (nya rondan): 60 m. Ylva Ivarsson, Karlshamns BK, 321 p. 82-05-20, 30 m. Ylva Ivarsson, Karlshamns BK, 341 p. 82-05-20, Totalt Ylva Ivarsson, Karlshamns BK, 1.265 p. 82-05-20.

Herrjuniorer: 70 m. Bengt Bäckström, Tyresö BS, 318 p. 82-05-20.

Amerikaronden:

Herrar: 55 m. Roger Zettergren, BK Tel-lus, 277 p. 82-05-09, 35 m. Mats Nordlander, IF Karlsvik, 292 p. 82-05-23 (tangering).

Damjuniorer: 35 m. Lena Helander, Södertälje BF, 286 p. 82-05-22, Totalt Lena Helander, Södertälje BF, 799 p. 82-05-22.

Herrar veteraner: 45 m. Gustav Jansson, Storfors BK, 273 p. 82-05-09.

FITA-rond 18 m. inomhus:

Herrar F-klass: Göran Bjerendal, Lindome BK, 582 p. 82-01-10 (tangering).

Oldboys F-klass, lag: Finspångs BK (Erik Karlsson, Knuth Erixon, Samuli Heinonen), 1.627 p. 82-01-24, Finspångs BK (Knuth Erixon, Erik Karlsson, Samuli Heinonen), 1.629 p. 82-03-20.

Damer veteraner F-klass: Sigrid Johansson, Stockholms BK, 508 p. 82-02-07, Sigrid Johansson, Stockholms BK, 517 p. 82-03-20.

Herrara veteraner F-klass: Gustav Jansson, Storfors BK, 556 p. 82-03-20.

Herrar I-klass, lag: Lindome BK (Roger Pettersson, Kenneth Andersson, Jan-Erik Lundin), 1.554 p. 82-03-20.

Herrara veteraner I-klass: Johan Nilsson, Göteborgs BK, 467 p. 82-02-14.

FITA-rond 25 m. inomhus:

Damer F-klass, lag: Timrå AIF (Susanne Lundgren, Alice Näslund, Clary Sundin), 1.578 p. 82-04-04.

Herrar F-klass: Tommy Quick, Tibro BS, 582 p. 82-02-07, lag Lindome BK (Göran Bjerendal, Gert Bjerendal, Mats Palmér), 1.711 p. 82-02-07.

Damjuniorer F-klass: ind. Ylva Ivarsson, Karlshamns BK, 551 p. 82-02-07, Lag Här-

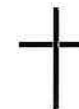

LARS HEDMAN

BSK Silverpilarna

Vår ordförande, vårt allt i allo, vår kamrat, har lämnat oss. Vi tackar Dig, Lars, för alla timmar av Ditt dyrbara liv Du skänkt oss, för Ditt uppoffrande arbete och Din mjuka, fina kamratkänsla.

Klubbkamraterna



**Knuth Erixon
och Lars Hedman**
In memoriam

Två dödsbud, som båda har väckt stor sorg i bågskytteklubsar, har inom kort tid drabbat oss.

Det är Knuth Erixon, Finspång och Lars Hedman, Silverpilarna, som båda hastigt slitits från anhöriga och kamratkretsen för alltid.

Båda var till sin natur lika och gav alltid samma intryck, trevliga, pålitliga och arbetsamma.

Utan att närmare känna deras insatser i resp. klubbar tror jag mig om att kunna säga detta efter de intryck jag fått vid mina kontakter med dem, Lars Hedman bl. a. som kamrat i SBF:s förbundsstyrelse och Knuth Erixon som kamrat på tävlingsbanorna, där han kanske just vid sin bortgång stod på sin topp med bl. a. ett individuellt mästerskap inomhus helt färskt bakom sig. Frid över deras minne!
Ingvar Yxell

nö IF (Eva Sköld, Elisabeth Carlsson, Gunnilla Holmlund), 1.539 p. 82-04-04.

Oldboys F-klass, lag: IF Karlsvik (Olov Eriksson, Åke Sandgren, John Båsk), 1.570 p. 82-04-04.

Yngre Juniorrond 12 m. 40 cm. inomhus: *Pojkar F-klass:* Anders Sandström, Skellefteå BK, 593 p. 82-03-06.

Pojkar I-klass: Ind. Per Ragnarsson, BK Björnen-Inkas, 532 p. 82-02-27, Per Ragnarsson, BK Björnen-Inkas, 534 p. 82-03-28, Stefan Andersson, BS Kil, 535 p. 82-04-03, Lag BK Björnen-Inkas (Janne Ekenberg, Mikael Lindroth, Per Ragnarsson), 1.521 p. 82-03-27.

Tävlingsstraff

14 november 1982 Kungsängens BK FITA 18 och 12 m.

Uteslutna föreningar

Vid sitt sammanträde den 18 juni beslöt SBF:s styrelse att utesluta KP 75 och Arbro BK på grund av bristande redovisning.

Ny förening

Njurunda BK
c/o Kjell Sölvstedt
Björkö 8691
860 20 Njurunda.

Arrangör sökes

Inför VM i tavelbågskytte 1983 och OS 1984 söker SBF en arrangör för en fyra-dagars testtävling under försommaren 1983. Arrangerande förening kan påräkna ett visst ekonomiskt bidrag från SBF.

SBF söker också arrangörer till Inomhus-SM 1983, ett mästerskap som kan delas upp på olika sätt, exempelvis enbart för I-skyttar resp. F-skyttar, eller seniorer och äldre resp. ungdomar.

Vidare söker SBF arrangör för Fält-SM 1983. Intresserade föreningar ombedes ta kontakt med SBF:s kansli.

Medlemsantal inom SBF ökar

Under de senare åren har antalet medlemmar i Svenska Bågskytteförbundet stadigt ökat, och den trenden fortsätter. Det kan nu konstateras sedan årets redovisning kommit från RF.

Av totalt 179 registrerade föreningar är det 176 som fullgjort sin redovisning och antalet medlemmar i dessa är totalt 6.412. Det är 177 medlemmar mer än vad 170 föreningar redovisade för verksamhetsåret 1980—1981.

Av de totalt 6.412 redovisade medlemmarna är 792 under 12 år, 2.262 mellan 12 och 25 år samt 3.358 över 25 år.

Tommy Quick var nära att vinna "Spring Arrows"

SBF satsade innan utomhussäsongen hade börjat på att ge ett "nytt" lag chansen att tävla i en av de största tävlingarna i världen under året, Spring Arrows i Sovjet. Hela 18 nationer deltog och många världsstjärnor fanns på plats. Vi som tidigare har varit med i Spring Arrows vet att det är mycket svårt att slå ryssarna på hemmaplan. Man har så många högklassiga skyttar eller rättare sagt så många hårt tränade skyttar som ställer upp i denna tävling. Det är alltså svårt att få fina placeringar. Detta bekräftas av det faktum att Sovjet har vunnit tredubbel i såväl herr- som damklassen under de fyra senaste åren.

Gunnar Jervill var förste svensk att vinna i Sovjet, det hände 1973. Lena Sjöholm tyckte om att skjuta i Sovjet vilket hon visade genom att vinna där två år i rad 1975 och -76. Vid tävlingen 1975 satte Lena världsrekord i första rondan på 50 m. (319 p.) och sammanlagt (1.249 p.). Vi har alltså litet av traditionella framgångar i Sovjet att stötta oss på. Men hur skall ett i sådana sammanhang rutinerat landslag från Sverige klara sig i en sovjetisk stortävling?

Arrangemangen i Sovjet brukar vara mycket bra, man gör allt för att det skall bli bra för de tävlande. Denna gången var det Estlands Bågskytteförbund med Felix Hiie i spetsen som hade jobbat enormt med de relativt små resurser man har i Estland. Tyvärr hade vi otur med vädret, som under den sista tävlingsdagen var i det närmaste outhärligt. Det var kallt och regnigt hela dagen. Att detta skulle hända i juni var man inte alls van vid i Estland, som annars brukar ha tur med vädret vid stortävlingar.

Våra skyttar har en hel del kunnande när det gäller skjuttekniken och den mentala



Kerstin Wass blev bästa svenska vid Spring Arrows där Leif Janson tog den här stilstudien.

sidan. Bristerna tycks nu ligga mest på den taktiska sidan. Man har ofta svårigheter att hålla av för vinden och rutin att skjuta 4-dagarstävlingar. Dessutom hade man inte med kläder tillräckligt. Man skulle till denna tävling ha behövt ha med flera ombyten, dubbla vantar, handvärmare m.m. Men vem kunde ana detta i juni efter värmeböljan i Sverige.

Tävlingsmässigt gick det totalt sett mycket bra för Tommy Quick, som har kapacitet att bli en världsstjärna också i tavelskytte. Tommy ledde tävlingen ända fram till fjärde dagens 50 m. där Tommy misslyckades helt, detta helt beroende på att

han inte klarade kylan. På 30 m. kom Tommy igen och sköt fint, bl. a. troligen p. g. a. att vi lånat ett par hanskar av en estländare, så att Tommy mellan serierna kunde återfå litet värme.

Håkan Rönndahl började tävlingen mycket bra och ledde efter några serier på 90 m. Håkan föll så småningom ner i listan för att under senare delen av tävlingen arbeta sig uppåt igen. Håkan har en tuff skjutning, som borde kunna ge en hel del utdelning i framtiden. Det är sällan man ser Håkan stå och tveka. Dessutom har han en annan betydelsefull egenskap, han kan komma igen efter ett dåligt skott. Med något hårdare träning och mera stortävlingar så tror jag att Håkan kan utvecklas en hel del.

Flickorna Ylva Ivarsson, bara 17 år, och Kerstin Wass hade en jobbig avslutning i kylan och regnet. Men båda hade vid något tillfälle under tävlingen ljusa stunder. Ylva var med på anslagstavlan i början (bland de tio bästa) och Kerstin sköt fint på 50 m. (särskilt det första där hon blev totalt 5:a). Deras teknik är mycket god, de har utvecklats under det senaste året och med mera tävlingsvana kan vi säkert ha stommen till ett fint damlag med Ylva och Kerstin.

Vad beträffar de övriga nationernas skytter så måste jag särskilt ta upp belgarnas skjutning. Belgien hade tre herrar med, Van den Bosche, De Koning och Vervinck, som placerade sig etta, tvåa och fyra! Alla dessa har skjutit 1.300 p. och tittar man på deras skjutteknik så ser man att det finns en hel del väsentliga punkter som ger dem snabba avsläpp och stabil bågarm i skottet.

Samtliga böjer bågarmen något under uppdraget för att bättre komma runt på drag-sidan, jämför Gunnar Jervill och Ferarri. Samtliga har vid timingen en relativt grund krok, särskilt vad gäller pekfingeret. Samtliga skjuter ganska snabbt, man tänker litet på McKinney, USA. Belgarna har en modern teknik, som verka hålla i blåsväder och blåser gör det ju på nästan alla internationella mästerskap.

Esshev var återigen bäste ryss. Han har en underbar timing, men av någon anledning har han krånglat till förankringen och det kan bli jobbigt när det blåser. Ingen av de övriga ryska herrskytterna imponerade. De flesta hade en stum skjutning, man stod nästan statiskt och "knäppte" av skotten. De senaste årens toppskytter Isachenko, Maximov, Gabelkov verkade vara helt ute.

Det var väl ingen som kunde tro att någon skulle kunna på allvar konkurrera med Natali Butusova om årets Spring Arrow-vinst, hon har ju helt nyligen satt nytt världsrekord på 1324 p. Men Päivi Meriluoto, som alltid tycks göra fina resultat när det är stortävlingar på gång, pressade Butusova ända fram till sista pilen. I Päivi har Finland en verkligt fin damskytt. Vid den första 50 m. sköt Päivi nytt världsrekord med 331 p.

De övriga sovjetiska damskytterna verkade mänskligare än någonsin tidigare. Många tycktes ha problem, så t. ex. Olga Rogova som inte kunde få iväg pilarna på ett vettigt sätt, hon hade rena guldskräcks-skjutningen. Om Sovjet skall fortsätta att ligga i världstoppen, måste man nog tänka om en hel del efter årets Spring Arrows.

Leif Janson



OS-48 och VM-82, huvudmål vid SBF-läger

Av LEIF JANSON

Det första egentliga träningslägret inför OS-84 i Los Angeles arrangerades i maj på Bosön. Vid detta lägret hade vi som huvuduppgift att försöka kartlägga våra elitskyttar så mycket som möjligt. Dels konditionstestades alla dels gjordes så noggrann skjutteknisk analys som möjligt. Vid dessa tester användes testcykel och löpning samt hjälpte ett team från Karolinska sjukhuset till med att mäta mjölksyravärden vid skjutning. Vid skjuttekniska analysen användes myometer-test, mätning av signaler till muskler och video. Den information vi nu har fått kommer att jämföras med samma tester senare och dessa värden kommer att ligga till grund för utvecklingen av inte bara de som deltar, utan förhoppningsvis också hela bågskyttesverige.

Veckan efter lägret på Bosön arrangerades med hjälp av Lindome BK ett träningsläger för i stort sett alla tänkbara aspiranter till landslaget och fält-VM i år. Det var den största landslagsgrupp som vi samlat under senare år. Efter träningslägret fick jag känslan av att det varit en alltför stor grupp, men till glädje svarade skyttarna att de hade gått mycket bra och att alla hade fått ut mycket av lägret. Vi delade upp gruppen i mindre grupper och tack vare mycket goda kunskaper hos många av deltagarna, så kan man hjälpa varandra i mycket stor grad.

Just detta att man hjälper varandra, trots att man senare skall konkurrera om platser i landslaget ger svenskt bågskytte en mycket god grund. Vi har massor att lära varandra och skulle det fungera så att endast tränaren ger order och uppgifter, tror jag att vi snart skulle hamna i en

återvändgränd vad beträffar utvecklingen. Denna form av träning ger oss topppresurer, vi har ju faktiskt världens bästa fältskytter och deras samlade erfarenheter ger kamraterna många fina tips.

Vid lindomelägret arbetade vi också med myotest och en hel del fältskyttespecialister som avståndsbedömning och taktisk skjutning. Dessutom kördes ett pass fysisk träning och totalt med Bosölägret så måste jag dra slutsatsen att konditionslägret är mycket gott på de flesta håll. Den mentala träningen ingår numera som en naturlig del vid våra träningsläger och detsamma gäller inför tävlingar. Detta har enligt min uppfattning gjort att våra tävlingsskyttar uppträder på ett totalt sett mycket säkrare sätt än tidigare. Skyttarna har lärt känna sig själva dels genom kunskaperna om grunderna för psykisk träning och dels, kanske det viktigaste, genom sina lagkamrater.

Våra träningsläger har utvecklats, vetandet har ökat och vi hoppas att också SDF och klubbar satsar på kurs- och lägerverksamhet. Många av våra elittränare går och väntar på uppgifter, ta kontakt med dem och hjälp till att bredda vår bas för bågskytte kvaliteten.

SEMESTERSTÄNGT

Fr. o. m. den 5 juli t. o. m. den 8 augusti.

Trevlig sommar!
AB Continental Import

NÄSTA NUMMER AV BÅGSKYTTE, NR 8—9 1982

utkommer i början av september. Sista manusdagen är den 10 augusti. I nr 8—9 skall alla tävlingar som äger rum före den 20 oktober 1982 vara utannonserade.

TÄVLINGS-resultat

KAPTENSPILEN. Arr.: BK Nimrod den 12/6. Omfattning: Enkel FITA-rond.

Herrar sen. A: 1. Paul Köhler, BI Nimrod, 1129, 2. Nils Gabriellson, Piteå BK, 1091, 3. Arne Lundström, Kiruna BK, 1009.

Herrar B: 1. Sven-Ivan Mella, Kiruna BK, 1003, 2. Peter Gällman, d:o, 986, 3. Gösta Matti, Bodens BP, 985.

Oldboys: 1. Holger Karlsson, BK Nimrod, 1113, 2. Arne Kemi, Kiruna BK, 1048, 3. Hilding Olikainen, BK Nimrod, 982.

Juniorer: 1. Tony Tukula, Kiruna BK, 836, 2. Henrik Nilsson, BK Nimrod, 733, 3. Jan Eriksson, d:o, 703.

Damer juniorer: 1. Maria Grenholm, BK Nimrod, 834, 2. Maria Söderlund, Piteå BK, 517.

Yngre jun.: 1. Mikael Raatamaa, Kiruna BK, 1284, 2. Anders Kaapanemi, d:o, 1145, 3. Ove Salomonsson, d:o, 1126.

Knattar: 1. Stefan Wallmark, Kiruna BK, 614, 2. Mats Burman, d:o, 613, 3. Ulrika Kimlberg, BK Nimrod, 515.

KARLSHAMNSTRÄFFEN. Omfattning: Enkel FITA den 6 juni. Arr.: Karlshamns BK, vind 5—8 m/sek. nordostlig, 20 grader varmt.

Damer: 1. Elisabeth Nilsson, Kalmar BS, 1214, 2. Ylva Ivarsson, Karlshamns BK, 1188, 3. Bodil Elg, Vaggeryds BSK, 966.

Herrar A: 1. Per-Axel Skogh, Staffanstorps BK, 1144, 2. Josef Kiskianady, Vetlanda BK, 1122, 3. Leif Jonsson, Grimslövs AIF, 1118.

Herrar B: 1. Dick Råberg, Kalmar BS, 1087, 2. Tommy Ljunggren, d:o, 1061, 3. Dan Pettersson, Växjö AIS, 1041.

Herrar C: 1. Åke Rung, Grimslövs AIF, 1037, 2. Stefan Holmberg, Karlshamns BK, 997, 3. Leon Simonsen, Bjärnums BK, 952.

Oldboys: 1. Bengt Åke Olsson, BK Pantern, 1030, 2. Karl Gerhard Eriksson, BK nga Örnar, 954, 3. Erik Jacobsson, BK Snapphanen, 920.

Juniorer herrar: 1. Nicholas Andersson, Kalmar BS, 1223, 2. Roger Andersson, Karlshamns BK, 1188, 3. Jonas Svensson, d:o, 1188.

Yngre juniorer minior-ronden: 1. Peter Strinnö, Staffanstorps BK, 1251, 2. Tomas

Westerdahl, BK Unga Örnar, 1127, 3. Anders Wesslén, Staffanstorps BK, 1106.

Yngre juniorer 70-iadronden: 1. Peter Johansson, Kalmar BS, 571, 2. Dirk Radünz, d:o, 543.

Knattar knatteronden: 1. Christian Andersson, Karlshamns BK, 668, 2. Per Eriksson, d:o, 636, 3. Mattias Blomdahl, d:o, 550.

Lag seniorer: 1. BK Snapphanen, 3274, 2. Kalmar BS, 3230.

Resultat landskapsmatch Blekinge—Skåne: 1. Blekinge, 10.604, 2. Skåne, 10.543.

HENRY KJELLSONS MINNE. Arr.: Stockholms BK. Omfattning FITA 30/5 -82.

Damer: Anna-Lisa Berglund, Vänersborg, 1185, 2. Outi Puranen, Helsingfors, 1063, 3. Susanne Ranta, Sigtuna, 1014.

Herrar: 1. Jorma Sandelin, Kristinestad, 1204, 2. Thomas Carlsson, Iron, 1153, 3. Erkki Astlöv, Upl.-Väsby, 1140, 4. Wills Månsson, d:o, 1139.

Oldboys: 1. Henry Jonsson, Kungsängen, 1102, 2. Runar Hagner, Upl.-Väsby, 957, 3. Widar Bäckström, Tyresö, 912.

Herrar juniorer: 1. Jan Berggren, Ulvarna, 1226, 2. Bengt Bäckström, Tyresö, 1187, 3. Petri Havanto, Helsingfors, 1174.

Lag herrar seniorer: 1. Kungsängen, 3326, 2. Timrå, 3169, 3. Sigtuna, 2784.

Lag herrar juniorer: 1. 1. Helsingfors, 3421, 2. Iron, 3298.

KUMLATRÄFFEN. Arr.: Kumla BK. Omfattning: Amerikaronden den 9 maj 1982.

Herrar A: 1. Roger Zettergren, BK Tellus, 836, 2. Oile Eriksson, Finspångs BK, 826, 3. Leif Olsson, Huskvarna BK, 815.

Herrar B: 1. Christer Carlgren, BK Friskytarna, 778, 2. Mikael Svahn, Motala BSK, 760, 3. Hans Karlsson, Södertälje BF, 752.

VAGGERYDSJAKTEN

den 1 augusti är inställd.

BSK Vaggeryd

TÄVLINGS-resultat

Herrar C: 1. Leif Johansson, Huskvarna BK, 795, 2. Conny Särevall, BK Friskytarna, 764, 3. Reimo Berglund, Jvg. IF Hallsberg, 649.

Herrar juniorer: 1. Stefan Johansson, Arboga BK, 788, 2. Magnus Eriksson, Älvenäs BK, 778, 3. Jonny Eriksson, Finspångs BK, 772.

Oldboys: 1. Knut Erixon, Finspångs BK, 796, 2. Nils Andersson, BK Friskytarna, 793, 3. Sven Andersson, Finspångs BK, 737.

Veteraner: 1. Gustaf Jansson, Storfors BK, 798, 2. Tage Stääv, BK Tellus, 768, 3. David Häll, BSK Kil, 735.

Damer: 1. Birgitta Lundgren, BSK Kil, 723, 2. Margareta Carlsson, Södertälje BF, 716, 3. Eva Godlund, Jvg. IF Hallsberg, 688.

Damer juniorer: 1. Anki Svensson, BSK Kil, 738, 2. Nettan Andersson, d:o, 700.

Lagresultat: 1. Storfors BK, 2404, 2. Finspångs BK, 2394, 3. Huskvarna BK, 2358.

70-iadrond flickor yngre juniorer: 1. Margareta Karlsson, BSK Kil, 654, 2. Ann-Charlotta Larsson, d:o, 638, 3. Lotta Johansson, d:o, 617.

Pojkar yngre juniorer: 1. Björn Andersson, BSK Kil, 681, 2. Henrik Eriksson, Älvenäs BK, 678, 3. Christer Wälivaara, Arboga BK, 668.

Lagresultat: 1. BSK Kil lag 1, 2001, 2. BSK Kil lag 2, 1928.

LILLE MATS-TRÄFFEN. Arr.: Hässleholms BK den 20/6 -82. Bra väder. Enkel FITA-rond:

Herrar A: 1. Per-Axel Skogh, Staffanstorps BK, 1199, 2. Soini Väitalo, BK Snapphanen Olofstrom, 1196, 3. Lennart Andersson, BK Gripen Malmö, 1195.

Herrar B: 1. Mats Lundgren, Kristianstads BK, 1010, 2. Ralf Engdahl, Höganäs BK, 1009, 3. Lasse Gustavsson, Grimslövs

AIF, 995.

Herrar C: 1. Glenn Linsjö, Trelleborgs BK, 1077, 2. Christer Fridh, Höganäs BK, 1033, 3. Christer Göransson, Trelleborgs BK, 964.

Damer: 1. Carina Petersson, Hässleholms BK, 1107, 2. Signe Andersson, BK Gripen Malmö, 982, 3. Eva Eklund, Hässleholms BK, 748.

Herrar juniorer: 1. Krister Svärd, Trelleborgs BK, 1102, 2. Ulf Rosenquist, Hässleholms BK, 1074, 3. Mats Thomsen, Landskrona BK, 1047.

Oldboys: 1. Hans Svantesson, Staffanstorps BK, 1099, 2. Olof Wall, Landskrona BK, 1092, 3. Kjell Rune Blücher, BF Klippan, 1084.

Herrar yngre juniorer minirond: 1. Peter Strinnö, Staffanstorps BK, 1303, 2. Thomas Westerdahl, BK Unga Örnar Bromölla, 1106.

Herrar yngre juniorer 70-iadrond dubbel: 1. Håkan Johansson, Hässleholms BK, 1251, 2. Rickard Lindqvist, d:o, 1177.

Lag herrar seniorer: 1. Staffanstorps BK, 3273, 2. BK Snapphanen, 2989, 3. Kristianstads BK, 2962.

Svenska rekord

Yngre Juniorronden (Minironden):

Flickor: 50 m. Carina Wass, Umeå BK, 309 p. 80-07-26, 40 m. Pia Möller, Vaggeryds SOK, 327 p. 79-08-05, 30 m. Eva Sköld, Härnäs IF, 324 p. 80-08-16, 20 m. Carina Wass, Umeå BK, 343 p. 80-07-26, Lotta Gustavsson, Härnäs IF, 343 p. 81-08-09, totalt Carina Wass, Umeå BK, 1.290 p. 80-07-26, lag Härnäs IF (Eva Sköld, Lena Helander, Elisabeth Carlsson, 3.637 p. 80-08-16.

Pojkar: 50 m. Hans Löfgren, Karlshamns BK, 331 p. 80-08-16, Mikael Raatamaa, Kiruna BK, 331 p. 81-08-30, 40 m. Hans Löfgren, Karlshamns BK, 346 p. 80-07-11, 30 m. Jan Berggren, IF Ulvarna, 345 p. 80-07-12, 20 m. Nicholas Andersson, Kalmar BS, 354 p. 81-06-28, totalt Jan Berggren, IF Ulvarna, 1.354 p. 80-07-11-12, lag Karlshamns BK (Hans Löfgren, Richard Yxell, Roger Andersson), 3.953 p. 80-08-16.

DALPILJAKTEN

den 22 augusti
blir ej av p g a BRAND.

BSK Dalpilen

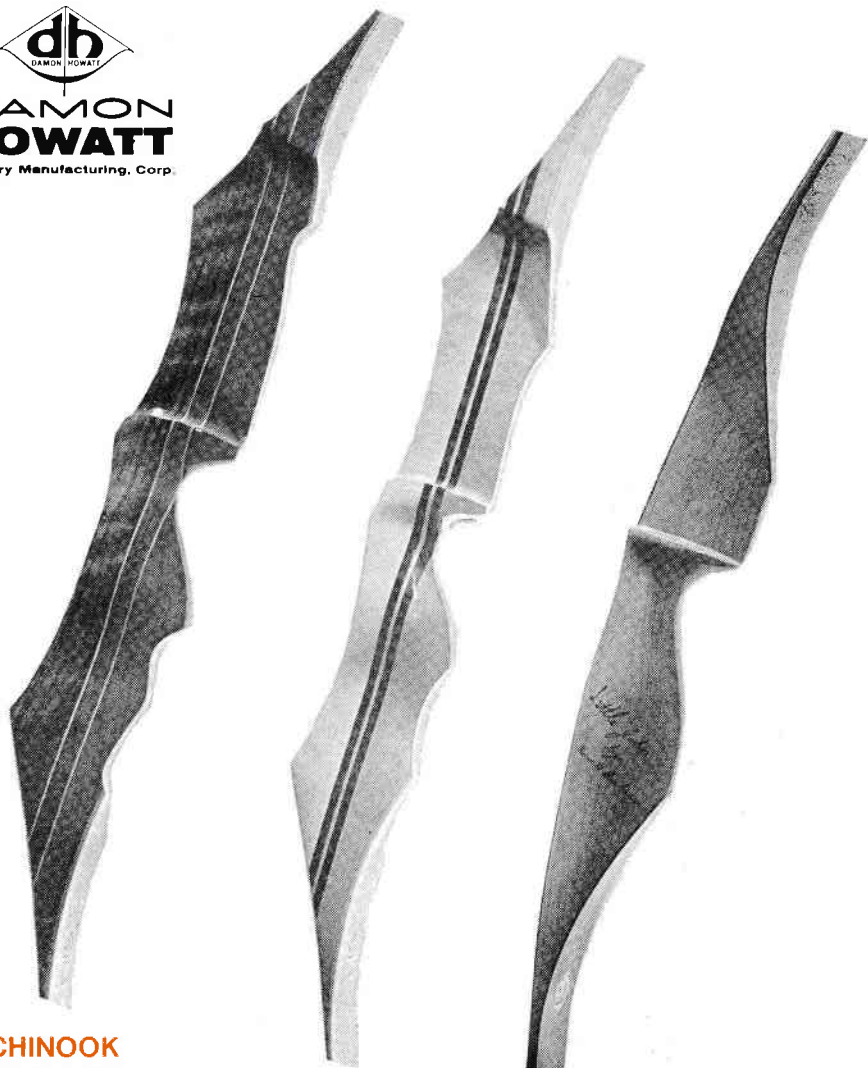

CHINOOK

längd 64"
bussning för stab

TRIUMPH

längd 62"
bussning för stab

LITTLE JOHN

längd 48"

AB Continental Import

Brännkyrkagatan 60 117 23 STOCKHOLM

08-84 04 35 9.30—17.00

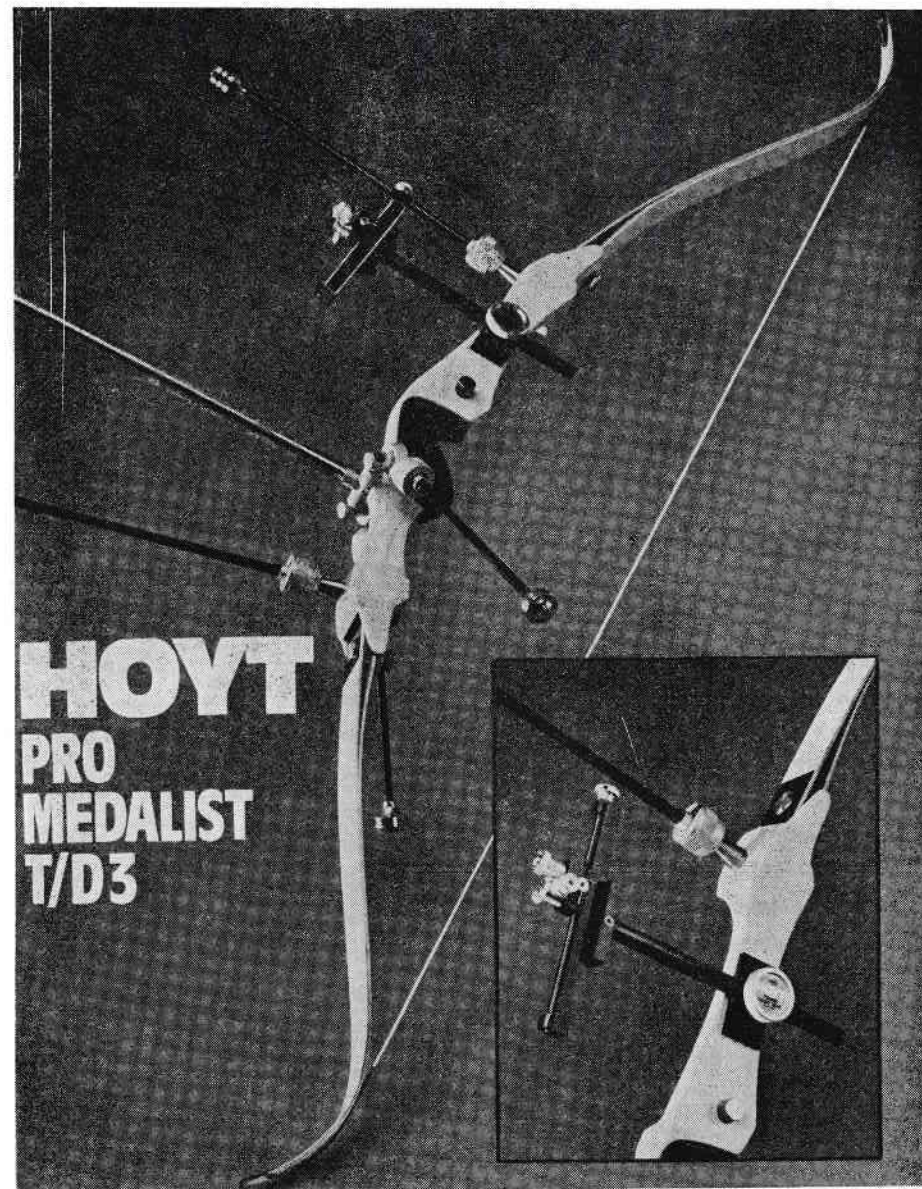

**HOYT
PRO
MEDALIST
T/D3**

AB Continental Import

Brännkyrkagatan 60 117 23 STOCKHOLM

08-84 04 35 9.30—17.00

Resultatbarometrar

HERRAR SENIORER:

1. Mats Nordlander, IF Karlsvik .. 1266 13.6
2. Tommy Owick, Tibro BS 1254 12-13.6
3. Håkan Rönndahl, Ronneby BF 1249 20.5
4. Göran Bjerendal, Lindome BK 1242 19-20.6
5. Gert Bjerendal, Lindome BK .. 1225 6.6
6. Mats Eriksson, BSK Ange 1224 6.6
7. Tommy Persson, Karlstads BK 1223 16.5
8. Aarne Hautamäki, IK Östervikning 1213 20.5
9. Rolf Svensson, Södertälje BF .. 1208 20.5
10. Börje Hellström, BSK Järven .. 1205 20.5
Paul Köhler, BK Nimrod 1205 22.5
12. Jozé Strazar, Södertälje BF 1204 20.5
13. Esko Pöykkö, Korsnäs IF 1201 13.6
14. Bo Weinholt, BK Bävern 1200 16.5
15. Peder Ekeflo, Tranås BK 1199 31.5
Per-Axel Skogh, Staffanstorps .. 1199 20.6
17. Roger Zettergren, BK Tellus .. 1196 20.5
Soini Väitalo, BK Snappanen 1196 20.6
19. Lennart Andersson, BK Gripen 1195 20.6
20. Ulf Jansson, Storfors BK 1192 31.5
21. Torbjörn Johannesson, Helsingb. 1189 20.6
22. Olle Eriksson, Finspångs BK .. 1186 20.5
Stefan Nilsson, IF Karlsvik 1186 13.6
24. Kurt Lindqvist, BSK Ange 1185 5.6
25. Leif Johansson, Grimslövs AIF .. 1183 20.6
26. Johan Hedendahl, Kungsängen .. 1180 20.5
27. Mats Palmér, Lindome BK 1179 20.5
28. Tapani Timonen, Västerås BK .. 1178 20.5
29. Klaus Bernstein, BK Snappanen 1175 13.6
30. Christer Jönsson, BSK Klippan 1171 20.6
31. Gunnar Andersson, Storfors BK 1170 16.5
32. Carl-Harry Rohdén, Angered 1169 19-20.6
33. Göran Ohlsson, Kungsängens BK 1161 20.5
34. Alfons Grammer, Storfors BK .. 1160 16.5
35. Pekka Leino, Kungsängens BK 1160 20.5
36. Rolf Nyström, Korsnäs IF 1159 13.6
37. Pauli Vornanen, Korsnäs IF .. 1157 13.6
38. Thomas Carlsson, SK Iron 1156 19-20.6
39. Gösta Matti, Bodens BP 1155 16.5
40. Rolf Åberg, Nybybruks BK 1154 20.5
41. Tomas Johansson, Västerås BK 1151 19-20.6
42. Kurt Holm, BSK Järven 1149 20.5
Erik Graeve, Timrå AIF 1149 13.6
44. Christer Olmarker, Kungsbacka 1148 19-20.6
45. Christian Andersson, Tranås BK 1147 13.6
46. Mikael Johansson, Skövde BK 1145 31.5
47. Mikael Åberg, Kristinehamns BK 1144 16.5
48. Erki Astlöv, Upplands-Väsby BK 1143 20.5
Berryl Arvehäll, BK Friskytarna 1143 31.5
50. Gösta Asplund, BK Mohican .. 1142 20.5

HERRAR JUNIORER:

1. Bengt Bäckström, Tyresö BK 1285 20.5
2. Björn Haglund, Viskafors BK 1259 31.5
3. Jonas Svensson, Karlshamns BK .. 1250 13.6
4. Cary Hellström, Viskafors BK .. 1248 31.5
5. Jan Berggren, IF Ulvarna 1226 30.5
6. Torbjörn Olsson, Kungsängens BK 1225 20.5
Benny Hall, BK Göta Lejon 1225 31.5
8. Nicholas Andersson, Kalmar BS 1223 6.6
9. Tomas Johansson, Karlshamns BK 1201 13.6
10. Hans Löfgren, Södertälje BF 1197 20.5
11. Stefan Johansson, Arboga BK 1192 20.5
12. Anders Sandström, Skellefteå BK 1189 15.5
13. Roger Andersson, Karlshamns BK 1188 6.6
14. Thomas Carlsson, BK Fljådern .. 1179 16.5
15. Richard Yxell, Karlshamns BK .. 1172 13.6
16. Roy Holm, BSK Järven 1161 20.5
17. Per Graeve, Timrå AIF 1147 30.5
Håkan Carlsson, SK Iron 1147 13.6
19. Anders Carlsson, SK Iron 1146 30.5
20. Ulf Jönsson, Storfors BK 1145 31.5
21. Håkan Östmalm, Bodens BP 1144 16.5
22. Thomas Gindahl, Tranås BK 1143 13.6
23. Sören Thunberg, SK Iron 1139 13.6
24. Thomas Mineur, SK Iron 1117 13.6
25. Kjell Nord, Sigtuna BK 1116 20.5

HERRAR YNGRE JUNIORER:

1. Torbjörn Olsson, Kungsängens BK 1339 5.6
2. Henrik Eriksson, Alvenäs BK 1327 16.5
3. Mikael Raatamaa, Kiruna BK 1323 19.6
4. Nicholas Andersson, Kalmar BS 1321 13.6
5. Anders Mattsson, Timrå AIF 1319 13.6
6. Kjell Nord, Sollentuna BK 1312 13.6
7. Peter Strinnö, Staffanstorps BK .. 1303 20.6
8. Weine Jonsson, BSK Hudik 1295 6.6
9. Stefan Nilsson, Österlo IK 1274 13.6
10. Göran Karlberg, BK Mohican 1271 16.5
11. Thomas Mineur, SK Iron 1249 5.6
12. Björn Andersson, BSK Kil 1248 16.5
13. Roger Kemi, Kiruna BK 1208 19.6
14. Lars Burman, Skellefteå BK 1207 15.5
15. Christer Sehlstedt, Skellefteå BK 1200 15.5
16. Stefan Andersson, BSK Kil 1185 16.5
17. Pelle Graeve, Timrå AIF 1174 6.6
18. Peter Holm, Tibro BS 1167 31.5
19. David Lindström, SK Iron 1161 5.6
Patrik Sjöström, IF Karlsvik 1161 6.6
21. Michael Carlsson, BSK Kil 1153 16.5
22. Morgan Carlsson, Tibro BS 1150 31.5
Lars Carlsson, Mellansels IF 1150 13.6
24. Anders Taapanemi, Kiruna BK .. 1145 12.6
25. Stefan Johnsson, Härnö IF 1138 13.6
26. Kent Erixon, Häfreströms IF 1136 13.6
27. Pierre Mowitz, Mellansels IF 1134 13.6
28. Olof Dubeus, Häfreströms IF 1133 13.6
29. Mats Holm, BSK Järven 1132 13.6
30. Thomas Wester Dahl, Unga Örnar .. 1127 6.6

DAMER YNGRE JUNIORER:

1. Lotta Gustavsson, Härnö IF 1258 13.6
2. Lotta Johansson, BSK Kil 1155 16.5
3. Margareta Carlsson, BSK Kil 1101 16.5
4. Eva Fasth, BSK Ange 1093 13.6
5. Karin Sahlin, Timrå AIF 1085 13.6
6. Annika Holmlund, Härnö IF 1050 13.6
7. Anna-Karin Haglund, Viskafors .. 1040 31.5
8. Anna-Karin Rundquist, Staffanstorps 1039 13.6
9. Pernilla Sjöberg, BSK Kil 1020 16.5
10. Charlotte Larsson, BSK Kil 1019 16.5

Resultatbarometrar

OLDBOYS:

1. Erik Carlsson, Finspångs BK 1225 31.5
2. Egon Strömberg, Karlshamns BK 1219 13.6
3. Knuth Eriksson, Finspångs BK .. 1210 20.5
4. Olle Boström, Alvenäs BK 1198 16.5
5. Gustav Jansson, Storfors BK 1190 31.5
6. Sterner Lindblad, Häfreströms IF 1185 13.6
7. Nils Andersson, BK Friskytarna 1163 31.5
Veikko Lahtinen, BSK Ange 1163 13.6
9. Henry Jonsson, Kungsängens BK 1152 20.5
10. Olle Jönsson, Ronneby BF 1150 13.6
11. Jakkö Kanerva, BK Tellus 1142 20.5
12. Ragnar Axelsson, Kumla BK 1129 31.5
Erik Niemi, Timrå AIF 1129 13.6
14. Sten Erik Carlsson, Friskytarna .. 1128 31.5
15. Karl Forslund, BK Mohican 1126 16.5
16. Olof Wall, Landskrona BK 1124 20.5
17. Tage Ståäv, BK Tellus 1122 20.5
18. Hans Svantesson, Staffanstorps .. 1119 20.5
19. Hans Svensson, Huskvarna BK .. 1118 31.5
20. Holger Carlsson, BK Nimrod 1113 12.6
Ola Sundgren, IF Ulvarna 1104 13.6

DAMER SENIORER:

1. Liselotte Andersson, Lindome BK 1228 6.6
2. Elisabeth Nilsson, Kalmar BS .. 1214 6.6
3. Kerstin Wass, Umeå BK 1195 19-20.6
4. Ylva Ivarsson, Karlshamns BK 1194 19-20.6
5. Lena Kristensson, Kungsbacka .. 1192 20.5
6. Anna-Lisa Berglund, Vänersborg 1185 30.5
7. Monica Nilsson, BSK Hudik 1168 6.6
8. Barbro Lundqvist, Karlstads BK 1146 16.5
9. Clary Sundin, Timrå AIF 1145 15.5
Lia Johannesson, Stockholms BK 1145 20.5
11. Ann-Christin Johansson, Flens IF 1124 20.5
12. Anna Jonasson, BSK Vaggeryd 1118 31.5
13. Susanne Lundgren, Timrå AIF 1117 6.6
14. Carina Pettersson, Hässleholm 1107 20.6
15. Lotti Svensson, Huskvarna BK 1097 31.5
16. Eva Åkerberg, Falköpings BK .. 1090 31.5
17. Lisbeth Engvall, Falköpings BK 1078 31.5
18. Kristina Larsson, Kungsängen .. 1054 20.5
19. Inger Nilsson, Karlstads BK .. 1040 16.5
20. Birgitta Lundgren, BS Kil 1034 16.5

DAMER JUNIORER:

1. Ylva Ivarsson, Karlshamns BK .. 1265 20.5
2. Anki Svensson, BSK Kil 1220 20.5
3. Eva Sköid, Härnö IF 1195 13.6
4. Ann-Christin Källberg, Karlsvik .. 1158 13.6
5. Susanne Ranta, Sigtuna BK 1109 20.5
6. Kerin Fogelström, Skövde BK .. 1106 31.5
7. Kerstin Ekvall, BK Tellus 1090 20.5
8. Ylva Johansson, Umeå BK 1073 15.5
9. Ingela Lundgren, Timrå AIF 1043 13.6
10. Ingela Ekebro, Timrå AIF 1038 13.6
11. Elisabeth Carlsson, Härnö IF 1036 6.6
12. Nettan Andersson, BSK Kil 1007 16.5
13. Gunilla Holmlund, Härnö IF 938 13.6
14. Annell Tengerström, IF Karlsvik 918 13.6
15. Eva Bergqvist, Hässleholms BK .. 825 20.5

Världsrekord av Butuzova

Ett nytt världsrekord har noterats av ryskan Natalia Butuzova. Det var vid tävlingar i Tashkent den 16-19 april som hon i andra rondan sköt suveräna 1324 poäng. Hon hade delresultaten 322, 336, 321 och 345, d.v.s. toppresultat på samtliga avstånd. I första rondan sköt hon 1278 och nådde således totalt i den här tävlingen 2.602 poäng.

Huskvarna tar inne-SM

Huskvarna BK har sökt arrangemanget av 1984 års Inomhus-SM för seniorer och äldre. Vid SBF-styrelsens sammanträde den 18 juni tilldelades föreningen arrangemanget.



**SÖLVESBORGS
BOKTRYCKERI**

Norra Bryggerigatan 1, 294 00 Sölvesborg - Telefon 0456-111 38

utför alla slag av reklam- och affärstryck. Böcker, kataloger och tidskrifter. Infordra vår offert när det gäller Era trycksaker i boktryck och offset. Fotosättning och egen repro.

Fina svenska insatser i EM-testen

Dubbel landslagsseger över Finland

Nu håller det på att hända saker inom svenskt dambågskytte. Redan i fjol kunde vi konstatera fina positiva framsteg på spinnsidan och ännu mera positivt blev det när Södertälje arrangerade årets första stortävling "Teljeträffen".

Här "stormade" verkligen flera "nya" damer fram och bl. a. kunde vi notera en landskampsseger över Finland, vilket inte har hänt på bra många år.

Landskampsseger blev det också på herrsidan över inte bara Finland utan också Norge och här kunde vi konstatera att Mats Nordlander tydligen nu kommer igen och vill vara med om att slåss om en plats i EM-laget till Budapest.

Den här tävlingen var också en testtävling inför Europamästerskapet och som sådan positiv ur många synpunkter, men den kanske ger UK lite arbete. I damklassen tycks bl. a. inte Anna-Lisa Berglunds plats vara säker, men det återstår ju ännu en tid innan laget skall tas ut.

Södertälje BF klarade den här stortävlingen med glans, men så har man ju också en rutinerad stab att tillgå när det gäller arbetande människor, både damer och herrar. Bl. a. kan noteras att den kamratträff man på lördagskvällen anordnade var en klar succé. En mycket trivsamt festlighet i all enkelhet med ett framträdande av en verkligt bra trubadur.

Speciellt med tanke på att tävlingen var internationell — tyvärr kom inte Sovjet, som annars var inbjudna — var det lovt värt med den här tillställningen.

När det gäller tävlingarna så hade man inte någon direkt tur med vädrets makter. Under lördagens långhåll blåste det en relativt kraftig och irriterande vind snett bakifrån och på söndagen fick man en ordentlig regnskur över sig under 30-metern.

Att finnarna skulle komma att dominera den här tävlingen var väntat med tanke på att man bl. a. kom med sitt allra starkaste

lag med OS- och VM-medaljörer i spetsen, men någon riktig dominans blev det inte även om det blev finskt i toppen i båda klasserna.

Finskan Päivi Meriluoto var således i en klass för sig när det gällde damernas tävling, men när det gällde korthållen hängde bl. a. våra flickor väl med och bl. a. fick hon stryk på 50-metern av såväl Kerstin Wass som Lena Christensson och Elisabeth Nilsson. Den senare vann f.ö. avståndet med fina 296 poäng och arbetade med det resultatet sig upp i prislistan efter bl. a. ha gjort ett högst medelmåttigt 70-metersresultat på lördagen. Då såg det f.ö. ut att bli dubbelt finskt i toppen enär Ulla Rantala var klar tvåa.

Tredjeplatsen delades på lördagskvällen av Ylva Ivarsson, Kerstin Wass och Lena Christensson. Av dessa gick Kerstin Wass upp på tredjeplatsen med 293 på 50-metern och då Ulla Rantala fick en dålig 30-meter avancerade hon ytterligare mot slutet. Ylva



Ylva Ivarsson gjorde en ny fin insats i Teljeträffen och noterar här resultaten tillsammans med Lisbeth Engvall, Falköping, Monica Nilsson, BSK Hudik och finskan Jutta Vähöja.

Ivarsson svarade för tredje gången i år för en stark 30-meter. Med 335 poäng på denna gick hon upp från femte till tredjeplatsen. En annan som tydligen nu hittat storformen så är det Liselotte Andersson och den här gången fick således Anna-Lisa Berglund se inte mindre än fem svenskor före sig.

— Det här var lite för tidigt för mig. Jag kände det redan från början. Möjligheterna till träning har väl inte varit de allra bästa, menade vår under många års tid dominerande damskytt.

Också på herrsidan finns det positiva saker. Göran Bjerendahl håller stilen. Det

kunde klart konstateras och vad han denna gången "förlorade mark" på så var det på 317 poäng (!) på 50-metern.

Ledande Tommi Poikolainen sköt således här 325 poäng, men hade redan dessförinnan gått upp i ledningen på 70-metern. Vårre ändå var dock Tommy Qvick, som i år ser ut att vara säkrare än någonsin tidigare, då han sköt 326 och sedan hjälpte det inte att Göran Bjerendahl slog honom med fyra poäng på 30-metern. De två stannade på samma slutsumma och antalet tiör avgjorde.

Bakom de två hade Mats Nordlander och Kai Svängen, Norge, en tvekamp täv-



lingen igenom som Karlsviksskytten till slut avgjorde till sin fördel. Noteras kan vidare att Kyösti Laasonen efter en "dålig" 90-meter med 349 och en elfteplats till slut också han som tionde man lyckades "kravla" sig upp till totala 1200 poäng.

I herrarnas juniortävling började Jan Berggren, Ulvarna, bra men fick snart konkurrens. Främst var det de båda Viskaforssskyttarna Cary Hellström och Björn Haglund som bjöd på denna, men under söndagens korthåll kom Nicholas Andersson, Kalmar, som "gubben i lådan" och knep andraplatsen efter Hellström.

I damjuniorklassen kan slutligen noteras, att Lena Hellman från arrangörsföreningen håller sin inomhusform.

Ingvar Yxell

Lena Kristensson, Kungsbacka, har blivit en skytt som nu aspirerar på en plats i landslaget.

ÄNTLIGEN...



Nu finns den åter på lager
fenan med luftmotståndkompensator och sidvindstabilitet

Ring DLB! 08-36 40 40



DM -NOTERINGAR LANDET RUNT

SMÅLAND

Mästerskapet avgjordes i sämsta tänkbara väder och det tillhör väl också ovanligheterna att hela nio skyttar bryter en tävling. Trots detta noterades två distriktsrekord. Det var Leif Johnsson, Grimslöv, som sköt 289 poäng på 90-metern och alltså putsade det gamla rekordet bra då detta var på 274 poäng. För det andra rekordet svarade Nicholas Andersson, Kalmar, på miniörondens 50-meter där han sköt 321. Nytt för året var också att de instinktiva skyttarna var med och de såg ut att trivas med allt utom givetvis vädret.

Resultat:

Resultat HSF: 1. Leif Johnsson, Grimslövs AIF, 1162, 2. Christian Andersson, Tranås BSK, 1147, 3. Peder Ekeflo, Tranås BSK, 1120.

HOF: 1. Hans Svensson, Huskvarna BK, 1071, 2. Folke Tropp, Vaggeryds BS, 1055, 3. Ove Lindkvist, BK Björnen-Inkas, 996.

DSF: 1. Lotti Svensson, Huskvarna BK, 1021, 2. Bodil Elg, Vaggeryds BS, 992.

HSF instinktiv: 1. Kurt Zobel, Huskvarna BK, 1010, 2. Hans Brandt, BK Björnen-Inkas, 933, 3. Bengt Petersson, d:o, 879.

HJF: 1. Tomas Gindahl, Tranås BSK, 1143, 2. Leif Johansson, Huskvarna BK, 1113, 3. Anders Karlsson, Grimslövs AIF, 806.

DSI: 1. Frieda Zobel, Huskvarna BK, 495, 2. Anita Jönsson, BK Björnen-Inkas, 430, 3. Elisabeth Johansson, Vimmerby BSK, 416.

HYJF: 1. Nicholas Andersson, Kalmar BS, 1321, 2. Alex Areskog, Vaggeryds BS, 977, 3. Christer Larsson, Skogens IF, 944.

HKF: 1. Rickard Erpen, Huskvarna BK, 630, 2. Magnus Sandahl, BS Vaggeryd, 578, 3. Jan-Olof Bengtsson, d:o, 573.

DYJF: 1. Maria Svensson, BS Vaggeryd, 571, 2. Ulrika Allansson, d:o, 474.

KI: 1. Fredrik Hallkvist, BK Björnen-Inkas, 594, 2. Thomas Zobel, Huskvarna BK, 575, 3. Chris Svensson, Eksjö BK, 426.

Lag HSF: 1. Tranås BSK, 3241, 2. Grimslövs AIF, 3185, 3. Kalmar BS, 3145.

Lag HYJF: 1. BS Vaggeryd, 2232, 2. Skogens IF, 1929.

MEDELPAD

Mats Nordlander, IF Karlsvik, visade god EM-form när han avgjorde DM:et den 13 juni. Mats satte tre nya distriktsrekord för Medelpad med 323 på 70 m, 350 på 30 m och 1266 totalt är siffror som talar sitt tydliga språk. Läger man där till att det var regn och blåst samt temperaturer mellan 10—15° är detta ett toppresultat.

Dagens högsta poängsummer kom dock i Yngre Juniorklassen där Anders Mattsson, Timrå AIF, vann före Stefan Nilsson, Österlo IK, på 1319 resp. 1274 poäng.

Veikko Lahtinen, BSK Ånge, spräckte Erik Niemis från Timrå AIF segersvit i vinter och på försommaren genom att vinna på 1163 före Niemis 1129 i oldboysklassen.

Resultat:

Damer: 1. Susanne Lundgren, Timrå AIF, 1116, 2. Clary Sundin, d:o, 1105, 3. Lihla Larsson, IF Karlsvik, 938.

Herrar: 1. Mats Nordlander, IF Karlsvik, 1266, 2. Mats Eriksson, BSK Ånge, 1218, 3. Stefan Nilsson, IF Karlsvik, 1186.

Damer juniorer: 1. Ann-Christin Källberg, IF Karlsvik, 1158, 2. Ingela Lundgren, Timrå AIF, 1043, 3. Ingela Ekebro, d:o, 1038.

Herrar juniorer: 1. Bengt Wallén, IF Karlsvik, 963, 2. Peter Nilsson, Österlo IK, 912.

Oldboys: 1. Veikko Lahtinen, BSK Ånge, 1163, 2. Erik Niemi, Timrå AIF, 1129, 3. Åke Sandgren, IF Karlsvik, 1072.

Damer yngre juniorer: 1. Eva Fasth, BSK Ånge, 1093, 2. Karin Sahlin, Timrå AIF, 1085, 3. Carina Olsson, IF Karlsvik, 846.

Herrar yngre juniorer: 1. Anders Mattsson, Timrå AIF, 1319, 2. Stefan Nilsson, Österlo IK, 1274, 3. Peter Laggren, Timrå AIF, 1043.

Lag Herrar: 1. IF Karlsvik, 3402, 2. Timrå AIF, 3309.

Herrar yngre juniorer: 1. Timrå AIF, 3343, 2. IF Karlsvik, 2519.

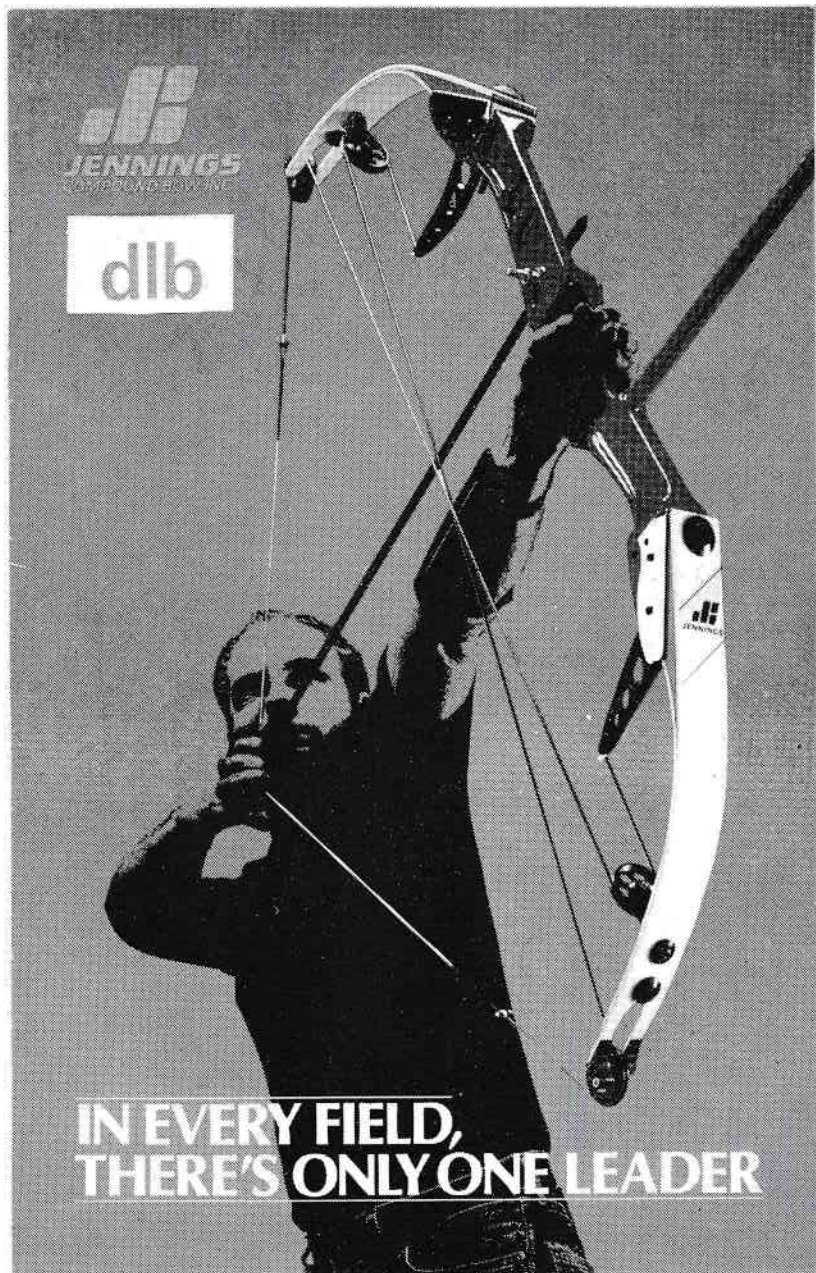

dlb

UDO WEIDT AB

Box 3360 · 163 03 SPÅNGA-Stockholm, Sweden · ☎ 08-36 40 40



Biomekanik VII

av Filip Westlund

I det här numret skall vi titta på de muskler som styr handledens rörelser. När det gäller båghanden så rör det sig om några mycket viktiga muskler. Därför skall vi gå tillbaka och titta på själva leden. Som du kanske kommer ihåg från min första artikel är handleden en så kallad äggled. Äggleden är en tvåaxlad led som även tillåter en viss begränsad rotationsrörelse. Den har även vissa likheter med en gångjärnsled på så sätt att rörelseomfånget begränsas av ben.

Hur viktig är nu handleden för din skjutning? Jo på båghanden är en instabil handled detsamma som skillnaden mellan en träff och en bom. En sviktande handled är dessutom mycket svår att upptäcka utan hjälp av en video med slow motionutrustning.

Anm. Vid beskrivningen av alla rörelser har jag gått ut ifrån att höger hand hänger rakt ned efter sidan.

Innan vi nu går vidare i fråga om båghandens stabilitet skall vi titta lite närmare på hur musklerna styr handledens rörelser. Vi börjar med böjaren Palmaris Longus, som böjer handen inåt.

Böjaren Palmaris longus har sitt ursprung på överarmen intill armbågsspetsen. Fästet sitter mitt på mellanhanden mot de ben som leder mot pek-, lång- och ringfinger. Muskeln böjer mellanhanden inåt mot kroppen och har ingen speciell funktion under skjutningen. Det enda är att många nybörjare har tendens att även använda palmaris longus när de griper om strängen. (Hela handen är böjd från handloven).

Innan jag börjar med beskrivningen av

de övriga musklerna som styr handleden bör du känna till att handledsmuskulerna parvis har samma namn. Man skiljer bara på om de är sträckare eller böjare.

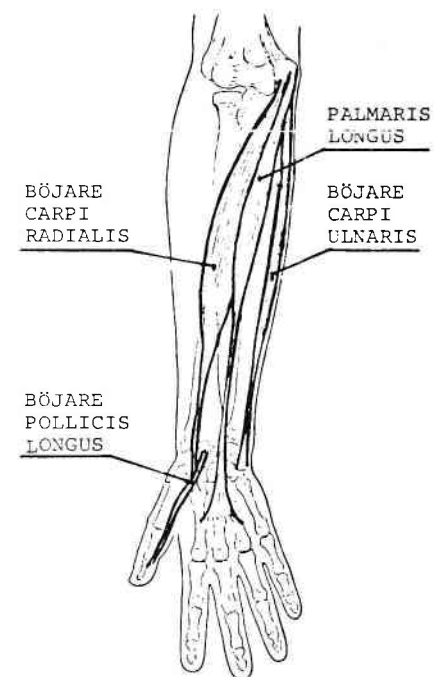

Böjare Carpi radialis har sitt ursprung på armbågsspetsen intill Palmaris Longus. Fästet sitter vid handloven mitt för pek-fingret (Pil "B" på principskissen). Muskeln har två huvudfunktioner nämligen att böja handleden inåt och framåt.

Böjare Carpi Ulnaris har även den sitt

ursprung på armbågsspetsen. Fästet sitter på handlovens insida mitt för lillfingeret. Även den har två böjfunktioner, den böjer inåt och bakåt (Pil "D" på principskissen).

Nu går vi över till sträckmusklerna på handens utsida och börjar med sträckare

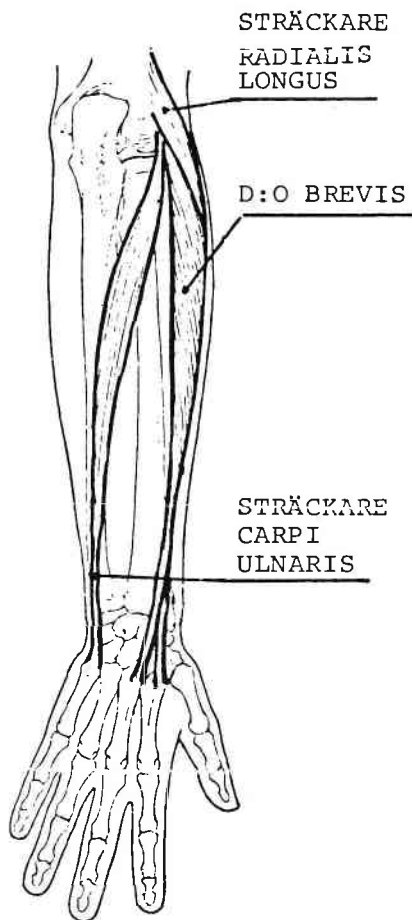

Carpi Radialis Longus och Brevis. Båda har sina ursprung på överarmen vid armbågsledens insida.

Deras fästen sitter bredvid varandra på handledens utsida mot pek- och långfinger. De sträcker handloven utåt och böjer hand-

leden framåt tillsammans med böjare Carpi Radialis (Pil "A₁" och "A₂" på principskissen).

Sträckare Carpi Ulnaris har även den sitt ursprung på armbågsledens insida men det sitter lite närmare strålbenet.

Fästet sitter på mellanhandens utsida mitt för lillfingeret. (Pil "C" på principskissen). Den sträcker tillsammans med sträckare Carpi Radialis handleden utåt och böjer tillsammans med Böjare Carpi Ulnaris handen bakåt.

Handledens rörelser styres som du ser av sex muskler. För att förenkla beskrivningen har jag gjort en principskiss över hur de olika musklerna påverkar handledens rörelser. Här har jag ersatt musklernas namn med bokstäver. De muskler som stabiliserar båg handen är A₁, A₂, B, C och D. E fungerar enbart som böjare. Vi tänker oss mellanhanden som en prisma försedd med draglinor i varje hörn. Underarmens ändyta tänker vi oss som en kona med sfärisk topp. Med den koniska formen vill jag illustrera att handledens rörelseomfång är begränsad av själva leden.

Genom att spänna musklerna olika mycket kan handleden hållas i vilket läge som helst inom ramen för dess rörelseomfång.

Önskar du en stabil handled måste du "mata in" samma kraft i alla fyra hörnen. Det blir samma typ av stabilitet som när man stagar en mast (brister en lina rasar masten).

Testtävlingar inför EM

Inför de första Europamästerskapen i inomhuskytte i Falun i mars månad nästa år kommer bl. a. två testtävlingar att äga rum. Dessa kommer att arrangeras av Falu BK och Korsnäs IF i Falun den 4—5 december 1982 samt av Kungsängens BK den 5—6 februari 1983.

HANLEDSSTYRNING

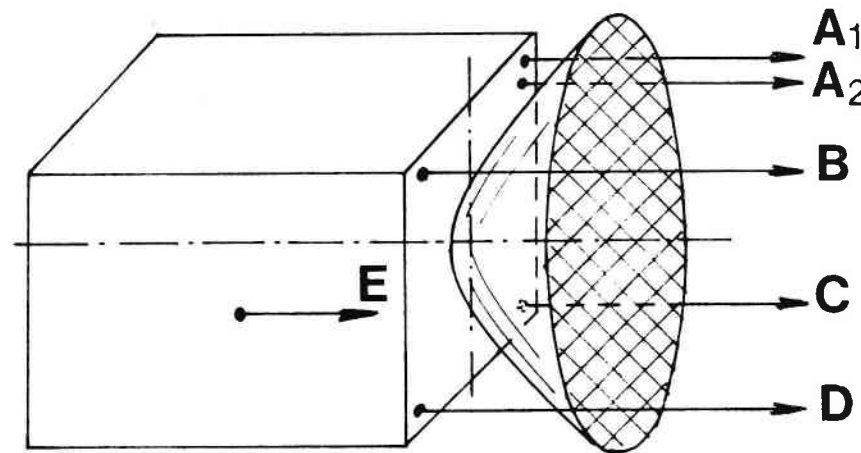

Du kan även få stabilitet genom att söka stöd i något av ledens ändlägen. Det gynnsammaste läget här blir ledens sträckriktning (utåt). Där ligger stoppunkten närmast. På det sättet avlastar du musklerna utan att förlora stabilitet och draglängd.

Det första alternativet är det stöd handleden får vid den så kallade höga handsättningen. Den har vissa fördelar genom att man får en mindre anliggningsyta mot bågen. För kraftigt byggda människor med stor handledstyrka kan den höga handsättningen fungera. För oss övriga är risken stor att handledsmusklerna mattas under skottet så att de sviktar i skottögonblicket och då vet man inte var pilen tar. Dessutom är det mycket svårt att upptäcka om handleden vikit sig i skottögonblicket.

Enklaste sättet att "söka upp" den låga handsättningen är att lägga båg handen avslappnad på ett bord. "Sträck" nu upp båg handen med avslappnade fingrar. Vrid därefter underarmen i c:a 60° vinkel i förhållande till bordsskivan. Har du en båge med "medium" grepp kommer tryckpunkten ungefär i centrum av underarmen.

Kom ihåg att oavsett vilken handsättning

du använder var noga med att alltid sätta handen lika från skott till skott.

På drag handen skall handledsmusklerna vara så avslappnade som möjligt. Tyvärr är det ganska många skyttar som skjuter med spända handledsmuskler.

I nästa artikel kommer vi att titta på hur fingermusklerna ser ut och fungerar, till

Tävlingsinbjudningar

På uppdrag av

SKÅNE OCH BLEKINGE BF

inbjuder BK Snapphanen till

DM I JAKT + FÄLT

för Skåne och Blekinge och landskapsmatch
söndagen den 19 sept. 1982.

Separat inbjudan till berörda klubbar.

BK Snapphanen Olofström



KARLSHAMNS BK

inbjuder till nat.

UNGDOMS- TÄVLING

lördagen den 14 aug.
kl. 10.00.

Tävlingsplats: Klubbens bana Sternö Mad.

Klasser: Juniorer, y. juniorer och knattar ind. och lag. Y. juniorer kan välja 70-iadronnd eller minirond.

Anmälningsavgifter: Jun. 25 kr., y. jun. och knattar 15 kr., lag 25 kr.

Anmälan: Senast den 10 augusti till Ingvar Yxell, Gröna vägen 7 a, 292 02 Asarum. Tel. 0454-206 28.

VÄLKOMMEN TILL EN TÄVLING
FÖR ENBART UNGDOMAR!

På uppdrag av

SMALANDS BÅGSKYTTEFÖRBUND

inbjuder vi till

DM I JAKT OCH FÄLT

söndagen den 19 sept. 1982 kl. 9.00.

Plats: Vid vår klubbstuga Träffpunkten, Oxnehaga.

Separat inbjudan till berörda föreningar.

Huskvarna BK

På uppdrag av

STOCKHOLMS BÅGSKYTTEFÖRBUND

inbjuder **BK Uven** till

DM I JAKT OCH FÄLT

söndagen den 19 september 1982 kl. 9.00.

Separat inbjudan till berörda klubbar.

BK SILJANSPILEN

inbjuder härmed till

SILJANSJAKTEN

söndagen den 1 augusti kl. 09.00.

Plats: Utmed riksväg 301 mot Furudalen, c:a 1,5 km efter Rättviksparken.

Tävlingsform: 2x20 mål jakt.

Klasser: Enl. SBF, även knattar.

Anmälningsavgifter: Sen. 35 kr., Jun. 20 kr., Knattar 10 kr.

Anmälan: Senast den 29/7 till Paul Werk. Tel. 0248-150 59 eller Olle Scherp 0248-401 59.

HJÄRTLIGT VÄLKOMNA TILL RÄTTVIKI!

BK Siljanspilen

På uppdrag av

VÄRMLANDS BÅGSKYTTEFÖRBUND

inbjuder **Karlstads Bågskytteklubb**

till gemensamt

DM I JAKT- OCH FÄLTSKYTTE

för skyttarna i Värmland och Närke
söndagen den 19 september 1982 kl. 09.00.

Separat inbjudan utsänds till berörda klubbar.

Karlstads Bågskytteklubb

VIDSELS IK

inbjuder till

PALTPILEN

söndagen den 22 aug. 1982.

Tävlingsstart: Kl. 11.00.

Tävlingsplats: Idrottsplatsen Vidsele.

Tävlingsform: Americarond.

Klassindelning: Enl. SBF:s bestämmelser.

Startavgift: Seniorer och oldboys 30:—, äldre jun. 20:—, yngre jun. och knattar 15:—.

Anmälan: Senast torsdagen den 19 aug. till Sören Axelsson tel. 0929-301 77.

VETLANDA BSK

inbjuder till

OXHORNET

lördag och söndag den 21—22 augusti kl. 9.00 båda dagarna.

Tävlingsplats: Lammåsa. Vägvisare uppsättes på väg 127 i Holsbybrunn (1,5 mil från Vetlanda mot Målilla). På tävlingsplatsen finns plats för husvagnar och tält.

Tävlingsform: 2x30 mål jakt. 2 st. serveringsställe utmed banorna.

Klasser: Samtliga I och F.

Startavgift: Sen. 50:—, Jun. 30:—, YJ. och Knattar 25:—, Lag 30:—, laget består av de tre högsta resultat på de långa avstånden oavsett klass.

Vandringspris: Individuellt till högsta resultat, (de långa avstånden) inst. och fristil. Ett i damkl. inst. Ett i lag.

Anmälan: Till Leif Svensson, Tallvägen 9, 574 00 Vetlanda, tel. 0383-133 23 eller 0383-102 89 Björn Fransman senast måndagen den 16 augusti.

VÄLKOMNA!

Vetlanda Bågskytteklubb

ÖSTERVIKINGS BÅGSKYTтар

inbjuder till

WIKINGAFEJDEN

den 1 augusti kl. 9.00.

Samlingsplats: Månvallen Bottna.

Tävlingsform: 1x20 jakt och 1x15 fält.

Klasser: Alla enl. SBF bestämmelser.

Anmälningsavg.: 35:— kr. för sen., 20 för ä. jun., yj. och knattar 10:—.

Anmälan: Senast onsdag den 28 juli till W. Andersson, tel. 0121-400 54 eller A. Weilin tel. 0121-400 15.

VI HÅLSAR ALLA BÅGSKYTтар

VÄLKOMNA!

IK Östervikings Bågskyttektion

BK TELLUS

inbjuder till

KANONRONDEN OCH LILLRONDEN

lördagen den 21 augusti 1982 kl. 10.00.

Tävlingsplats: Klubbens bana vid Hagstugeängen. Vägvisning från korsningen E3—riksväg 55 mot Norrköping.

Tävlingsform: Kanonronden 36 pilar på 50 resp. 30 meter. Lillronden (y. jun.) 36 pilar på 30 resp. 20 meter.

Klasser: Ingen klassindelning. Onominerade 2-mannalag omfattande en herre, en dam.

Startavgifter: Sen. och jun. 35:—, lag 35:—, y. jun. 15:—, lag 15:—.

Anmälan: Senast den 16 aug. under adress BK Tellus, Box 151, 152 01 Strängnäs. Postgiro 67 00 74-4.

Upplysningar: Roger Zettergren tel. 0152-107 22.

VÄLKOMNA TILL STRÄNGNÄS!

BK Tellus

Välkomna till

NYKÖPINGSTRÄFFEN

i år som AMERIKA-rond
söndagen den 22 augusti kl. 10.00.

Plats: Klubbens bana.

Vägvisning: Från tillfartsvägarna.

Avgifter: Juniorer 25:—, övriga 40:—, lag
25:—.

Efteranmälan: 10:— tillägg.

Klasser: Enl. SBF:s best. Seniorer i A, B
och C-klass.

Vandringspris till indiv. högsta res.

Anmälan: Senast 15/8 till Stenström 0155-
973 74 eller klubbstugan 0155-842 15.

Nyköpings BK

Vi inbjuder till 24:e

VASAJAKTEN

sönd. 15 aug. 1982 kl. 09.00.

Plats: Åsgården, Lumsheden.

Ronder: 2x20 jakt.

Klasser: Samtliga enl. SBF:s bestämmelser.

Anm.avg.: 35:— oldb., sen., 25:— jun.,
10:— y. jun., knattar.

Anmälan: Senast tisd. 10 aug. till adr. Ulla
Kallin, Lumsheden 611 B, 810 25 Åsham-
mar eller tel. 0246-710 39.

Vi inbjuder till en trivsamt bågskyttesöndag
i en fin terräng.

VÄLKOMNA!

Svärdsjö IF, bågskytte-sekt.

FALU BÅGSKYTTEKLUBB och KORSNÄS IF
inbjuder till

SVEALANDS-MÄSTERSKAP

Tavla

Dag: Lördag 28 aug. kl. 9.00.

Plats: Lindvallen IP, Korsnäs, vägv.
från riksväg 80 mot Gävle.

Omfattning: Enkel FITA-rond 3-pils-
serier, Y-jun.-rond, ej knattar.

Anmälan: Senast 20 aug. till Mats
Ekengren, Hosjö-Holmen 5140,
791 92 Falun. Tel. 023-338 74.

Anmälningsavgift: 35 kr. sen. och
äldre, 25 kr. jun. och lag, yngre
jun. 20 kr., insättes på postgiro
61 26 58-5.

Jakt och fält

Dag: Söndag 29 aug. kl. 9.00.

Plats: Falu BSK:s bana i Varggår-
den, vägv. från riksväg 80 mot
Rättvik och utfart mot Leksand.

Tävlingsform: 2x15 jakt och fält.

Klasser: Enl. SBF:s regler, ej knat-
tar.

Anmälan: Senast 20 aug. till Ingalisa
Björns, Box 4595, 791 91 Falun. Tel.
023-157 70.

Anmälningsavgift: 35 kr. sen. och
äldre, 25 kr. jun. och lag, 20 kr.
y. jun., insättes på postgiro
16 68 49-0.

VÄLKOMNA TILL FALU-KORSNÄS SVEALANDS-MÄSTERSKAP 1982!

Möjlighet till camping finns på Lugnets campingplats och vid

Falu Bågskytteklubbens bana i Varggården.

SKELLEFTEA BÅGSKYTTEKLUBB

inbjuder härmed till

MALMTRÄFFEN

Tävlingsstart: Lördagen den 14 aug. 1982 kl. 10.00.

Tävlingsplats: Klubbens bana på Vittberget.

Tävlingsform: FITA-rond, Minior-FITA och Knatterond. 6-pils-serier på långhällen.

Klasser: Enligt SBF:s bestämmelser.

Startavgift: Y. Juniorer, Knattar 20:— kr, Juniorer 25:— kr, Övriga 35:— kr, Lag
30:— kr.

Anmälan: Senast den 10 aug. per tel. 0910-542 64 Sören Lundgren eller 0910-
753 20 Anders Hedström.

RÖVARJAKTEN

Tävlingsstart: Lördagen den 21 aug. 1982 kl. 10.00.

Tävlingsplats: Norrström, 3 mil väster Skellefteå.

Tävlingsform: 2x15 jakt och fält.

Klasser: Enligt SBF:s bestämmelser.

Startavgift: Samma som för Malmträffen.

Anmälan: Senast den 17 aug. till samma som för Malmträffen.

VÄLKOMNA TILL SKELLEFTEÅ!

Skellefteå Bågskytteklubb

HÄSLEHOLMS BÅGSKYTTEKLUBB

inbjuder till 1982 års

GOTALANDSMÄSTERSKAP

och

ÖRNJAKTEN

söndagen den 29 augusti 1982 kl. 09.00.

Tävlingen omfattar: 15 jakt- och 15 fältmål.

Tävlingsplats: P 2:s övningsfält i Hovdala.

Vägvisning från väg 117 vid Tormestorp.

Klassindelning: Enligt SBF:s bestämmelser,
dock ej knattar.

Lagtävling: Onominerat 3-mannalag.

Anmälningsavgift: Seniorer, oldboys och
oldgirls 40:—, Juniorer 30:—, Lagtävling
30:—.

Anmälan: Skall vara oss tillhanda senast
tisdagen den 24 augusti 1982 under ad-
dress: Hässleholms BK, Box 229, 281 01
Hässleholm 1. Efteranmälningar mot 50 %
förhöjd anmälningsavgift.

Avgiften skall samtidigt med anmälan in-
sättas på Hässleholms BK:s postgiro
9 51 83-0 märk talongen Örnjakten -82.

Upplysningar: Per telefon 0451-158 70.

VÄLKOMNA!

Hässleholms Bågskytteklubb

BSK JÄRVEN

inbjuder till

JÄRVJAKTEN

söndagen den 12 september kl. 9.00.

Tävlingsplats: Jakobsberg, Säby Gård (skyl-
tat från E 18).

Tävlingsform: 2x20 jakt.

Klasser: Samtliga enl. SBF:s bestämmelser
(även knattar).

Anmälningsavgift: Seniorer 35:—, juniorer
20:—, YJ och knattar 10:—.

Anmälan: Klubbvis senast onsdagen den 8
september till: Tommy Granholm, tfn
0758-332 94, Henry Bervenmark, tfn 0758-
555 80.

VÄLKOMNA!

BSK Järven



30-ARSJUBILERANDE TRANÅS BSK

inbjuder till

Pälsjakten

söndagen den 15/8 1982 kl. 9.00.

Plats: Klubbstugan. Vägvisning ordnas.

Tävlingsform: 2x20 jakt.

Klasser: Samtlige enligt SBF:s bestämmelser, samt lag.

Lagtävling: F- resp I-klass. I laget ingår varje klubbs tre bästa skyttar oavsett klass (ej YJ).

Startavgifter: Sen. 35:—, Jun. 25:—, YJ och Knattar 10:—.

Anmälan: Senast den 12/8 till Kjell Gindahl, Lindgatan 17, 573 00 Tranås, tel. 0140-134 04 eller Inge Ahlin, tel. 0140-131 15.

Försäljning av dricka, korv, godis.

VÄLKOMNA!

Tranås BSK

BÅGSKYTTRARNA KIL

inbjuder härmed till

"FRYKSTA-TRÄFFEN"

söndagen den 22/8 -82 kl. 10.00.

Plats: Sannerudsvallen Kil. Vägvisning från Kils centrum.

Omfattning: Amerika-rond.

Klasser: Enl. SBF:s bestämmelser.

Startavg.: Sen. 35:—, Jun. 20:—, Kn. 10:—, Lag 30:—.

Anmälan: Kurt Lundgren, Bokliden 10, 667 00 Forshaga. Tel. 054-712 11 eller Dennis Lundell tel. 054-16 17 19.

Anmälan: Senast tisdagen den 17/8 -82.

VÄLKOMNA!

Bågskyttarna Kil

BK FRISKYTTRARNA

inbjuder härmed till

GETÅTRÄFFEN

söndagen den 29 augusti 1982 kl. 09.00.

Omfattning: 2x20 mål jakt.

Klasser: Samtlige enligt SBF:s bestämmelser samt lagtävling i klassen HSI samt i F-klass där samtlige som skjuter sen.-avstånd kan ingå.

Anmälningavgifter: Knattar, YJ och lag 20:—, juniorer 25:— samt övriga 35:—.

Tävlingsplats: Getåravinen vid Getå Turisthotell vilket är beläget 20 km norr om Norrköping utmed Bråviksstranden.

Anmälningar: Till BK Friskyttarna, Box 13034, 600 13 Norrköping eller per telefon 011-14 38 02 (Britt Andersson) eller 011-12 37 51 (Arvehell) senast den 25 augusti.

Tävlingen kungöres endast genom denna annons.

VÄLKOMNA!

BK Friskyttarna



Sportsklubben Vidar
Bueskyttergruppa

INVITERER TIL

LOVSRUDJAKTEN

lørdag 21.8.82

2x20 mål jakt

Sted:

Lovsrud gård ved Enebakkveien syd/øst for Oslo
(Kart sendes på oppfordring)

Klasser:

Fristil:

Herrer og damer A og B

Junior hr. og dam.

(15 t.o.m. 17 år)

Y. jr. gutter og jenter

(11 t.o.m. 14 år)

Bare bow:

Herrer og damer A og B

Junior herrer og damer

Y. jr. gutter og jenter

samt klasse "Compound open"

T.K./Start kl. 10.00

EKEBERGTREFFEN

søndag 22.8.82

1xFITA

Sted:

Ekeberg idrettsfelt
i Oslo

Klasser:

Herrer og damer A, B og C

Herrer over 50 år

(70-60-50-30 m)

Junior (15 t.o.m. 17 år)

herrer og damer

(70-60-50-30 m)

Y. jr. (13 t.o.m. 14 år)

gutter og jenter

(50-40-30-20 m)

Mini junior (11 t.o.m. 12 år)

gutter og jenter felles klasse

(30-20-30-20 m)

T.K./Prøvepiler kl. 10.00

Startkontigent pr. stevne som betales på plassen:

Senior kr. 35,— Junior kr. 20,—

Kr. 10,— i rabatt ved påmelding til begge stevner.

VANDREPREMIER — LAGPREMIER — VANLIG PREMIERING

Påmelding innen 14.8 til: Per E. Bolstad, Boks 14, N-1404 Siggerud

CLUB RU-PA

inbjuder till

BÅLSTA SAFARI

lördagen den 14 augusti 1982 kl. 10.00.

Tävlingsplats: Klubbens bana i Varpsund. Väg E18 Bålsta—Enköping. Vägvisning från avfart till Skokloster.

Tävlingsform: 2x15 jakt, svenska och amerikanska djur.

Klassindelning: Samtliga enligt SBF:s bestämmelser. Utom lag.

Anmälningsavgift: Sen. 35:—, jun. 25:—, y. jun. och knattar 15:—, Anmälningsavgiften kan med fördel sättas in på vårt postgirokonto nr 91 93 85-5.

Anmälan: Ring eller skriv så har vi anmälan senast lördagen den 7 augusti till Pålle Koch tel. 0171-508 29 eller Gunnel Eriksson, Tiundavägen 7, 198 00 Bålsta. Tel. 0171-506 24.

VÄLKOMNA!

Club Ru-Pa

FINSPANGS BÅGSKYTTEKLUBB

inbjuder härmed till

FINSPANGSJAKTEN

söndagen den 12 september 1982 kl. 09.00.

Tävlingsplats: Samling på Idrottsplatsen Grosvad.

Tävlingsform: 1x30 jaktmål.

Klasser: Samtliga I- och F-klasser. Lag-tävling i herrar seniorer I och F-klasser.

Anmälningsavgift: Seniorer, Old., Vet. 30:— kr., Juniorer och Yngre juniorer 20:— kr. Knattar 10:— kr., Lag 25:— kr. **Avgifterna inbetalas klubbvis senast en halv timma före start.**

Anmälan: Skall vara oss tillhanda senast onsdagen den 8 september 1982, under adress: Finspångs Bågskytteklubb, Box 2029, 612 02 Finspång 2 eller på telefon 0122-168 29 (Stenström).

VÄLKOMNA TILL FINSPANGSJAKTEN!

Finspångs Bågskytteklubb

På uppdrag av

UPPLANDS BÅGSKYTTEFORBUND

inbjuder Klubb Ru-Pa till

DM I JAKT OCH FÄLT

söndagen den 19 september 1982.

Separat inbjudan till berörda föreningar.

På uppdrag av

BOHUSLÄN DALSS BÅGSKYTTEFORBUND

inbjudes till

DM I JAKT OCH FÄLT

lördagen den 14 augusti kl. 10.00.

Separat inbjudan till berörda föreningar.

Vallbodalsens BSK

BK GRIPEN

inbjuder härmed till

SUNDSPILEN

söndagen den 15 augusti 1982 kl. 10.00.

Tävlingsplats: Hyllekroken, Limhamnsfältet.

Tävlingsform: Enkel FITA-rond med 3-pils-serier. YJ. skjutet minirond och knattar skjutet knatterond.

Klasser: Enl. SBF:s bestämmelser.

Anmäl.avg.: Sen. och oldboys 40:—, Jun., YJ. och knattar 30:—, Lag 30:—.

Anmälan: Senast den 8 augusti till BK Gripen, c/o Tommy Olsson, St Lönhult 1, 271 00 Ystad. Tel. 0411-713 71 eller 040-13 23 41.

Tävlingen kungöres endast genom denna annons.

VÄLKOMNA TILL SUNDSPILEN!

BK Gripen Malmö

PITEA BK

inbjuder till stjärntävlingen

PITEMÅLET

den 4—5 september 1982.

Tävlingsplats: Bågskyttebanan, Ojebyn.

Tävlingsstart: Lördag 4/9 kl. 11.00. Söndag 5/9 kl. 10.00.

Tävlingsform: Lördag YJ-rond och knatterond. Söndag Enkel FITA och oldb.-rond 3-pilsserier.

Klassindelning: Enl. SBF:s bestämmelser.

Avgifter: Sen. och oldb. 35:—, Jun. 20:—, YJ. och Knatte 15:—, Lag 20:—.

Anmälan: Senast den 27/8 1982 till Ivar Gustafsson, Åkerväg. 12, 943 00 Ojebyn. Tel. 0911-606 62.

VÄLKOMNA!

Piteå BK

SUNDSVALL-ORTVIKENS BK

inbjuder till

MIDÅLVAPILEN

lördagen den 21 aug. 1982 kl. 10.00.

Tävlingsplats: Gräsplanen vid "Lagunen", Ortvikens Pappersbruk.

Tävlingsform: Enkel FITA-rond, Mini-rond och Knatterond.

Klassindelning: Enligt SBF:s bestämmelser, Herrar och Damer A, B, C-klass.

Anmälningsavgifter: Yngre Juniorer och Knattar 20:—, Juniorer och lag 30:—, övriga 40:—, insättes samtidigt med anmälan på postgiro 34 62 31-4.

Anmälan: Senast fredag 13 augusti till Kjell Andersson, Torggatan 3, 860 20 Njurunda.

Upplysningar: 060-302 62 (Andersson).

Vandringspris: Herr- och Damseniorer.

VÄL MOTT I MIDÅLVALANDI!

Förbundsspalten i Bågskytten är SBF:s officiella spalt. För övriga artiklar ansvarar resp. författare eller Bågskyttens red.

TIDSKRIFTEN BÅGSKYTTE

Svenska Bågskytteförbundets officiella organ
Redaktör: INGVAR YXELL, Gröna vägen 7 a
292 02 Asarum. Tel. 0454-206 28

Ansvarig utgivare: INGVAR YXELL
Postgiro: 37 90 05-2 c/o Doris Bengtsson
Resedavägen 17, 232 02 Åkarp.

Prenumerationspriser:
Helår 55:—
Utanför Norden: Helår 70:—

Annonsspriser:
1/1-sida 340:—
1/2-sida 180:—
1/4-sida 110:—
1/6-sida 85:—

Diverseannonser, per spaltmillimeter 2:—.
Bilagor enligt överenskommelser.

Tidskriftens adress: Tidskriften Bågskytten,
292 02 ASARUM.

Sölvesborgs Boktryckeri, Sölvesborg 1982