



**Hans Svensson**

Myrstigen 5 561 00 HUSKVARNA

Tel. 036-13 43 33

# Bågskytten

An illustration featuring a bow on the left, a bear in the center, and two target symbols on the right. The bear is depicted in a dynamic, leaping pose, with its mouth open as if roaring. The targets are diamond-shaped with concentric circles.

Med nya svenska rekordet 1283 poäng tog Liselotte Andersson, Lindome BK, hem årets SM i tavelskytte, ett mästerskap som även i övrigt visade på fin utveckling hos damskyttarna.

Nr 8—9 1985

Ärg. 38

Organ för  
SVENSKA  
BÅGSKYTTE  
FÖRBUNDET



# YAMAHA

presenterar 80-talets båge



Efter flera års forskning och provande kommer nu YAMAHA med sin nya båge, EX.

Tack vare ny gjutningsmetod och nytt system för laminering har YAMAHA fått fram en båge, som i precision och snabbhet överträffar allt hittills.

Den fick sitt elddop i Las Vegas, världens största inomhustävling. Både i dam- och herrklassen placerade sig skyttar med EX-bågen på 1:a, 2:a och 4:e plats, trots att de endast haft ett par veckors träning med bågen.

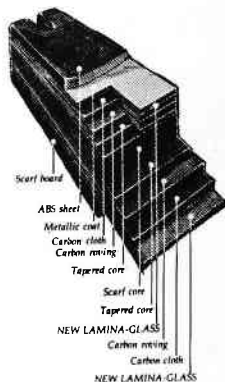

## Bågskytte-Centrum

Karl Johansgatan 7 B

414 59 GÖTEBORG

Tel. 031-14 73 07

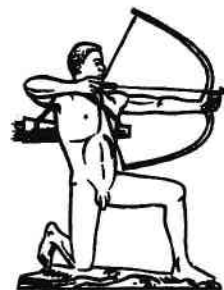

## Hur vill vi tävla i framtiden?

I Bågskyttens juninummer hade Leif Jansson en tankeväckande artikel om att det är dags att se över våra tävlingsformer. Det är verkligen hög tid att göra något radikalt. Skall sporten bestå av en liten grupp fantast-er som kan stå och skjuta hur länge som helst, eller skall vi sträva efter en breddning och göra bågskyttet till en folksport som exempelvis orientering. Det har nu gått 25 år sedan jag förde fram tankar om kortare tävlingar men fick till svar: "Det är skit till skytt som inte orkar skjuta 144 pilar". Det har inte hänt mycket sedan dess. Det är fortfarande FITA-ronden som gäller. 25 år är väl inte så lång tid när man betänker att man i Viktor Balks instruktionsbok från senare hälften av 1800-talet kan läsa att man skulle skjuta ett gross pilar med tre dussin på varje avstånd.

Bågskytte var den tidens snobbsport. Bågarna var dyra och kunde lätt brista om man siktade mer än några få sekunder. Man sköt således mycket snabbare än vi gör nu för tiden. Dessutom var bågskyttet som sagt en sport för dem som hade en god inkomst och gott om tid.

Idag är en bågskytteutrustning en förhållandevis billig investering om man inte skjuter på elitnivå. Bara för 30 år sedan kostade en glasfiberbåge drygt 350:— det motsvarar en utrustning för 3.500:— i dagens penningvärde.

Minskar vi antalet pilar och skjuter på kortare avstånd i vissa klasser har bågskyttet stora möjligheter att utvecklas till en folk-

sport. Men då måste vi bryta radikalt med våra 100-åriga traditioner.

Först och främst måste vi se över vår klassindelning för i första hand seniorer. Den är ur pedagogisk synpunkt helt vansin-nig. Inom gevärsskyttet får man börja med att tävla på ett avstånd av 100 m för att så småningom skjuta upp sig till 300 meter och därefter skjuta i olika ställningar. Vi där- emot låter C:skyttar skjuta på samma avstånd som A:skyttar. Någon klass för nybörjare har vi över huvud taget inte (I det här sammanhanget anser jag att sänkningen av max.-avstånden för C:skyttar har funnits i för kort tid).

Som ansvarig för utbildningsverksamhet- en så ser jag stora rekryterings- och utveck- lingssvårigheter i att det tar flera år innan nybörjare i seniorklassen kan börja tävla. Det tar i regel minst ett år innan de skjuter något så när på 50 m. Ser vi till fältskyttet så är det lika illa där. Max. avstånd på 60 m och ingen rutin på avståndsbedömning stimulerar inte till att ens försöka.

Inga nybörjare bör väl hindras att vara med och tävla på grund av att skjutav- stånden är för långa eller att man *måste* ha en egen tävlingsutrustning med en drag- styrka som klarar det längsta skjutavståndet. Vi bör väl snarare locka våra nybörjare att börja tävla så snart som möjligt på de avstånd de kan behärska. Klubbens instruk- tionsbågar skall kunna vara tillräckliga. Då nybörjare mycket sällan orkar med att

Forts sid 10.

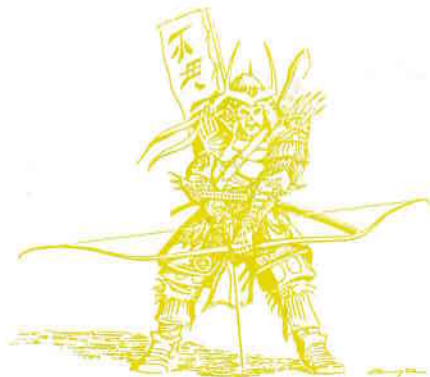

## Kevlar Z-84 - Det starka alternativet

Kevlar Z-84 är det gula, ovaxade stränggarnet. Du köper det i spolar om 600 svenska meter (ca 660 yds). En riktigt tillverkad och skött "Z-84 sträng" är god för 3000 pilar eller mer.

Allt fler upptäcker Kevlar Z-84. Prova du också!

Kevlar Z-84 är det mest prisvärda stränggarnet du kan få idag. En spole kostar 135:--. Vid postförskott tillkommer frakt o exp avg med 24:--. Köper du fyra spolar eller fler tillkommer varken frakt eller exp avg. Det gäller även vid förskottsbetalning till pg 760614-8.

Skicka din beställning till:

**KB STOLT**

**BOX 130 14**

**720 13 Västerås**



## Förbundsspalten

### Idrottsplutonen

SBF har i år tre duktiga bågskyttar uttagna till Idrottsplutonen. De är Jan Berggren, IF Ulvarna, Bengt Bäckström, BS Tyresö och Hans Löfgren, Södertälje BF. Ansvarig för "bågskytteutbildningen" blir Leif Janson. Bågskyttarna har passande nog placerats på 11 i Kungsängen, en ren tillfällighet.

De som ligger på Idrottsplutonen har större möjligheter att kunna satsa på elitidrott parallellt med den militära utbildningen än om man ligger på en vanlig pluton. 25 % av tiden har avsatts för specialidrottens träning.

I år gäller att man slutar kl. 11.00 tis- och torsdagar och får då träna på "arbetstid". De har nattpermission till nästa morgon.

### Ansökan till Idrottsplutonen

Du som är intresserad av att göra militärtjänsten på Idrottsplutonen kan ansöka om det när Du mönstrar eller begära en blankett från SBF. Ansökan skall vara SBF tillhanda före 30 sept. Tjänsten på IDP är spanings-soldat, vilket innebär en ganska hård militär utbildning. För att komma ifråga till IDP måste du ha god fysisk kapacitet och i bågskytte tillhöra minst distriktselitklass.

Av tidigare stjärnor som gjort sin värnplikt på Idrottsplutonen kan nämnas Torbjörn Nilsson, Fotboll, Stellan Bengtsson, Bordtennis, Tomas Wassberg, skidor, och vår egen Mats Nordlander.

### Rum vid SBF:s förbundsmöte

De SDF som önskar rum på Hotel Continental, där förbundsmötet hålls, skall före den 6 oktober 1985 *skriftligen* meddela SBF:s kansli detta. Telefonbeställning mottages ej! Ange i brevet vilka som skall bo i rummen (alltså inte bara repr. från SDF) och vilka nätter ni skall övernatta.

Den som vill ha rum på annat sätt får ordna det själv. Det gäller även dem som kommer in med rumbeställning efter den 6 okt. Tänk nu på att det alltid är besvärligt att få rum i centrala Stockholm, var ute i god tid!

### SVENSKA BÅGSKYTTEFÖRBUNDET

håller ordinarie

## Förbundsmöte

söndagen den 10 november 1985 kl. 09.00 på Hotel Continental, Stockholm.  
Föredragningslista enl. stadgarna.

### KONFERENS I SAMBAND MED FÖRBUNDSMÖTET

Lördagen den 9 november kl. 09.00 utbildningsledarkonferens.  
Lördagen den 9 november kl. 09.00 allmän konferens.

Styrelsen

# — Resultatbarometrar —

# — Resultatbarometrar —

**DF 13:**

1. Carina Henriksson, Stallarholmen	1284	5-6,7
2. Jenny Sjövall, Älvenäs BK	1227	23,6
3. Helene Bäckström, Härnö IF	1213	5-6,7
4. Ulrika Sjövall, Älvenäs BK	1211	4,8
5. Anna Lundqvist, Umeå BK	1205	5-6,7
6. Lotta Andersson, Björnlunda BK	1178	5-6,7
7. Gith Elmvall, Björnlunda BF	1174	23,6
8. Johanna Niemi, Kiruna BK	1146	15,6
9. Annelie Grundblad, Stallarholmen	1130	14,7
10. Mariella Olausson, Hammarö BK	1122	5-6,7
11. Suzanne Mossan, Karlstads BK	1105	9,6
12. Helena Boström, Älvenäs BK	1080	5-6,7
13. Annika Gustafsson, Angereds BS	962	27,5
14. Anna Nordström, Umeå BK	932	18,5
15. Susanne Häggroth, Kiruna BK	928	14,7

**HF 16:**

1. Kenneth Grundblad, Stallarholmen	1279	23,6
2. Anders Sandström, Skellefteå BK	1255	5-6,7
3. Thomas Mineur, SK Iron	1241	23,6
4. Peter Eriksson, BK Unga Ornar	1233	2,6
5. Lars Carlsson, Melleruds BK	1225	5-6,7
6. Björn Andersson, BS Kil	1221	4,8
7. Weine Jonsson, Stocka BK	1218	19,6
8. Mikael Raattamaa, Kiruna BK	1217	27,7
9. Kent Jacobsson, BK Snapphanen	1214	28,7
10. Göran Carlberg, BK Mohican	1212	16,5
11. Johan Landin, Östersunds BK	1210	8,6
12. Mattias Karlsson, Tranås BK	1210	3,8
13. Robert Karlsson, Arboga BK	1201	5-6,7
14. Torbjörn Olsson, Kungsängens BK	1198	9,6
15. Christer Sehlstedt, Skellefteå BK	1197	19,6
16. Jonas Magnusson, BS Kil	1194	16,6
17. Jörgen Andersson, Melleruds BK	1193	16,6
18. Fredrik Söderberg, Upplands-Väsby	1192	16,5
19. Olof Dubeus, Häfrestörs IF	1190	8,6
Mats Söderlund, Piteå BK	1190	27,7
21. Anders Mattsson, Timrå AIF	1185	28,7
22. Thomas Johansson, Sigtuna BK	1184	12,5
23. Pierre Mowitz, Melleruds BK	1182	27,5
24. Klas Johansson, Vänersborgs BK	1178	16,6
25. Johnny Carlsson, Skurups BK	1174	15,6
26. Johnny Olofsson, Sandvikens BK	1172	19,6
27. Peter Henriksson, Lindome BK	1164	5-6,7
28. Stefan Andersson, BS Kil	1161	4,8
29. Claes Qvillberg, Skurups BK	1142	5-6,7
30. Lennart Söderberg, Sundsvall/Ortv.	1133	8,6
Niklas Holgersson, BK Danapilen	1133	9,6

## Timrå toppade vid Jakt-USM

Med inte mindre än 4 skyttar och lag på poängplats blev Timrå AIF bästa förening vid årets USM i jakt i Härnösand. Man toppade nämligen när det gäller SM-poäng med 18 sådana före Stallarholmen 16 och BS Kil 13.

Sammanlagt för de två USM:en blev därmed Stallarholmens BK bästa förening och tog därmed också inteckningen i Värmlands IF:s vandringspris för framgångsrikaste ungdomsföreningen.

SM-poängen vid USM i jakt fördelades i övrigt enligt följande: 4. Umeå BK, 12, 5. Skallsjö BG, 9, 6. Kungsängens BK och Lindome BK, 8, 8. BK Pantern, Sandvikens BK och Vänersborgs BK, 7, 11. Älvenäs BK, 6, 12. Härnö IF, Karlshamns BK och Korsnäs IF, 5, 15. Arboga BK, Hammarö BK, Svärdsjö IF och Sätters BK, 4, 19. Björnlunda BF, Häfrestörs IF, IF Karlsvik, Melleruds BK och Mjölby BS, 3, 24. BK Björnen-Inkas och Härnö IF, 2, 26. BSK Ånge, 1.

**HF 13:**

1. Anders Mellgren, BS Kil	1354	4,8
2. Jimmy Forsbäck, Stallarholmen	1321	5-6,7
3. Fredrik Sjöström, IF Karlsvik	1317	19,6
Marcus Mattsson, Timrå AIF	1317	28,7
5. Henrik Lundell, BS Kil	1308	5-6,7
6. Jöran Harrysson, Karlshamns BK	1305	2,6
7. Mikael Larsson, Sandvikens BK	1298	5-6,7
8. Bo Lindgren, Korsnäs IF	1295	19,6
9. Torbjörn Karlsson, Hammarö BK	1290	9,6
10. Ove Nygren, Umeå BK	1286	5-6,7
11. Per Friberg, Skurups BK	1266	21,7
12. Roland Wikström, Umeå BK	1259	20,7
13. Magnus Näslund, Östersunds BK	1258	5-6,7
14. Stefan Wallmark, Kiruna BK	1252	6,7
15. Mike Ahvenvaara, AK 77	1251	27,5
16. Pär Johansson, Piteå BK	1233	27,7
17. Jonas Johansson, Växjö AIS	1227	9,6
18. Claes Palm, Angereds BS	1225	27,5
19. Jan Tuovaara, Kiruna BK	1220	27,7
20. Magnus Raattamaa, Kiruna BK	1216	15,6
Peter Fredriksson, IF Karlsvik	1216	28,7
22. Richard Lindström, Häsieholms BK	1203	2,6
23. Mattias Blomdahl, Karlshamns BK	1201	5-6,7
24. Åke Gullersbo, Remsele UIF	1192	5-6,7
Mattias Strömberg, Härnö IF	1192	5-6,7
26. Arne Emanuelsson, BSK Kungsbacka	1187	16,6
27. Magnus Fälldin, BSK Ånge	1183	8,6
28. Lars Larsson, Östersunds BK	1181	21,6
29. Bo Lindström, Stallarholmens BK	1179	5-6,7
30. Magnus Gunnarsson, BK Unga Ornar	1175	21,6

**HF 19:**

1. Tommy Qvick, Tibro BS	1277	29-30,6
2. Göran Bjerendal, Lindome BK	1274	
3. Gert Bjerendal, Lindome BK	1273	
4. Mats Nordlander, IF Karlsvik	1266	28,7
5. Håkan Jonsson, Timrå AIF	1255	8,6
6. Gilbert Spång, BSK Hudik	1252	28,7
7. Leif Johnsson, Grimslövs AIF	1246	28,7
8. Carl-Harry Rohdén, Angereds BS	1236	21,7
9. Thomas Johansson, Västerås BK	1235	16,5
Leif Danielsson, Eskilstuna BK	1235	23,6
11. Stefan Nilsson, IF Karlsvik	1234	8,6
12. Torbjörn Johannesson, Helsingborg	1231	15,6
13. Tommy Persson, Karlstads BK	1221	27,5
Christer Olmarker, BSK Kungsbacka	1221	28,7
15. Jan Berggren, IF Ulvarna	1219	29-30,6
16. Tommy Svärd, Sigtuna BK	1214	9,6
17. Håkan Rönndahl, BK Snapphanen	1212	28,7
18. Bengt Bäckström, Tyresö BK	1211	9,6
19. Thomas Mineur, SK Iron	1209	9,6
20. Christian Andersson, Tranås BK	1208	29-30,6
21. Kenneth Grundblad, Stallarholmen	1204	29-30,6
22. Leif Andersson, BK Göta Lejon	1203	29-30,6
Ulf Söderlund, Umeå BK	1203	29-30,6
Paul Köhler, BK Nimrod	1203	6,7
25. Per-Axel Skoog, Staffanstorps BK	1200	28,7
26. Karl-Axel Nilsson, Häfrestörs IF	1198	29-30,6
27. Johan Hedendahl, Kungsängens BK	1197	12,5
28. Björn Haglund, Borås BS	1192	13,7
29. Dennis Eriksson, BSK Hudik	1186	19,6
30. Mikael Raattamaa, Kiruna BK	1184	14,7
31. Willis Månsson, Upplands-Väsby BK	1183	12,5
32. Bertil Niemi, Timrå AIF	1182	28,7
33. Mats Palmér, Lindome BK	1180	9,6
34. Nils Gabrielsson, Piteå BK	1176	18,5
35. Rolf Backström, Kristinehamns BK	1175	9,6
Håkan Andersson, Lindome BK	1175	13,7
37. Jackie Wäppling, Örebro BK Jakt	1174	27,5
38. Aarne Hautamäki, BK Friskyttarna	1173	27,5
39. Peder Ekeflo, Tranås BK	1172	28,7
40. Conny Sjöholm, AK 77	1171	27,5
41. Erkki Astlöf, Upplands-Väsby BK	1169	12,5
42. Hans Löfgren, Södertälje BF	1168	23,6
43. Kenneth Olsson, Kristinehamns BK	1166	18,7
Christian Svensson, Karlshamns BK	1166	21,7
45. Erik Graeve, Timrå AIF	1164	16,5
Sune Färnlund, Ljusdals BK	1164	9,6
47. Thomas Besth, BK Gripen	1163	15,6
Anders Sandström, Skellefteå BK	1163	19,6
Morgan Andersson, Trollhättans BK	1163	29-30,6
Gullimar Åkerlund, Timrå AIF	1163	8,6
Per Nilsson, Satskerups GF	1163	21,7

**DF 16:**

1. Carina Jonsson, BSK Hudik	1288	28,7
2. Maggan Karlsson, Hammarö BK	1258	16,6
3. Marie Lundgren, BS Kil	1185	27,5
4. Pernilla Sundström, Umeå BK	1157	5-6,7
5. Ylva Johansson, Umeå BK	1143	18,5
6. Christina Nöjd, Kungsängens BK	1140	5-6,7
Carmilla Lundgren, Timrå AIF	1140	5-6,7
8. Annika Holmgren, Härnö IF	1130	5-6,7
9. Jenny Johnsson, Hammarö BK	1114	5-6,7
10. Carina Henriksson, Stallarholmen	1084	12,5
11. Arienne Fahlberg, IF Karlsvik	1082	19,6
12. Ingela Olsson, Härnö IF	1081	5-6,7
13. Ulrika Rann, BSK Hudik	1049	19,6
14. Carina Cedergren, Sigtuna BK	1045	5-6,7
15. Margareta Tallgren, Härnö IF	1036	5-6,7

**DF 19:**

1. Liselotte Andersson, Lindome BK	1283	29-30,6
2. Nettan Andersson, BS Kil	1278	15-16,8
3. Ulla Rajakisto, Tibro BS	1267	15-16,8
Ylva Ivarsson, Lindome BK	1267	15-16,8
5. Kerstin Wass, Umeå BK	1266	29-30,6
6. Christa Bäckman, Vänersborgs BK	1248	27-28,5
7. Maggan Karlsson, Hammarö BK	1236	29-30,6
8. Carina Jonsson, BSK Hudik	1232	29-30,6
Susanne Ranta, Sigtuna BK	1232	15-16,8
10. Gunilla Krantz, Bölnäs BK	1208	19,6
11. Yvette Linné, Skurups BK	1189	29-30,6
12. Monica Nilsson, BSK Hudik	1184	29-30,6
13. Lena Kristensson, BSK Kungsbacka	1180	27,5
14. Susanne Lundgren, Timrå AIF	1177	29-30,6
15. Ulla Stenberg, Falköpings BK	1176	29-30,6
16. Siv Thulin, Lindome BK	1167	29-30,6
17. Ann-Christin Johansson, Flens IF	1168	29-30,6
18. Barbro Lundqvist, Karlstads BK	1159	4,8
19. Lena Bjerendal, Lindome BK	1152	29-30,6
20. Anna-Lisa Berglund, Vänersborg	1145	29-30,6
Helene Ljungqvist, Skurups BK	1145	3,8
22. Clary Sundin, Timrå AIF	1142	28,7
23. Bodil Hermansson, Skurups BK	1133	29-30,6
24. Lotti Svensson, Huskvarna BK	1130	29-30,6
25. Annica Eliasson, Angereds BS	1124	16,6
26. Margaretha Stendahl, IF Karlsvik	1123	18,5
27. Ulla Stjärnhult, Västerås BK	1114	23,6

**HF 50:**

1. Willis Månsson, Upplands-Väsby	1262	29-30,6
2. Arvo Korhonen, Helsingborgs BK	1225	28,7
3. Jan-Erik Andersson, BK Gripen	1224	21,7
4. Jean Persson, Huskvarna BK	1216	29-30,6
5. Sterner Lindblad, Häfrestörs IF	1214	8,6
6. Erik Niemi, Timrå AIF	1208	28,7
7. Olle Johansson, Älvenäs BK	1191	29-30,6
8. Gert Friberg, Skurups BK	1188	2,6
9. Uno Niklasson, Upplands-Väsby	1186	16,5
10. Tage Ståäv, BK Tellus	1183	16,5
11. Bent Byberg, Göteborgs BK	1182	18,7
12. Kurt Frisk, Huskvarna BK	1181	29-30,6
13. Gösta Matti, Bodens BK	1178	27,7
14. Sam Lundqvist, Skellefteå BK	1176	14,7
15. Björn Karlsson, SK Iron	1175	9,6
Esko Pöykkä, Korsnäs IF	1175	28,7
17. Gunnar Larsson, BK Pueblo	1173	27,5
18. Ola Sundgren, IF Ulvarna	1168	9,6
19. Axel Ljung, Melleruds BK	1167	8,6
20. Gustav Jansson, Storfors BK	1155	16,6
21. Olle Boström, Älvenäs BK	1153	29—30,6
22. Egon Strömberg, Karlshamns BK	1149	15,6
23. Runo Höglund, Piteå BK	1147	27,7
24. Alvar Sälterberg, Sundsvall/Ortv. BK	1136	8,6
25. Sven Sänkelä, Bodens BK	1129	27,7

**HF 60:**

1. Erik Karlsson, Finspångs BK	1257	29-30,6
2. Samuli Heino, Finspångs BK	1201	29-30,6
3. Gustaf Jansson, Storfors BK	1197	29-30,6
4. Tage Ståäv, BK Tellus	1194	29-30,6
5. Per-Olof Wikström, Sundsvall/Ortv.	1186	29-30,6
6. Ragnar Nilsson, Östersunds BK	1176	20,7
7. Olof Eriksson, IF Karlsvik	1161	29-30,6
8. Tage Stenar, Falkenberg BK	1152	2,6
9. Ragnar Axelsson, Kumla BK	1150	29-30,6
10. Folke Tropp, BS Vaggeryd	1144	29-30,6

## AGF V-bar

En genial V-bar som passar till alla bågar och alla behov: enkel V-bar, dubbel V-bar, enkel frontstabilisator eller dubbel frontstabilisator.

Utöver V-bar och stabilisator lagerför vi också AGF:s sikten samt AGF:s Button och som en **NYHET** AGF Button Checker.

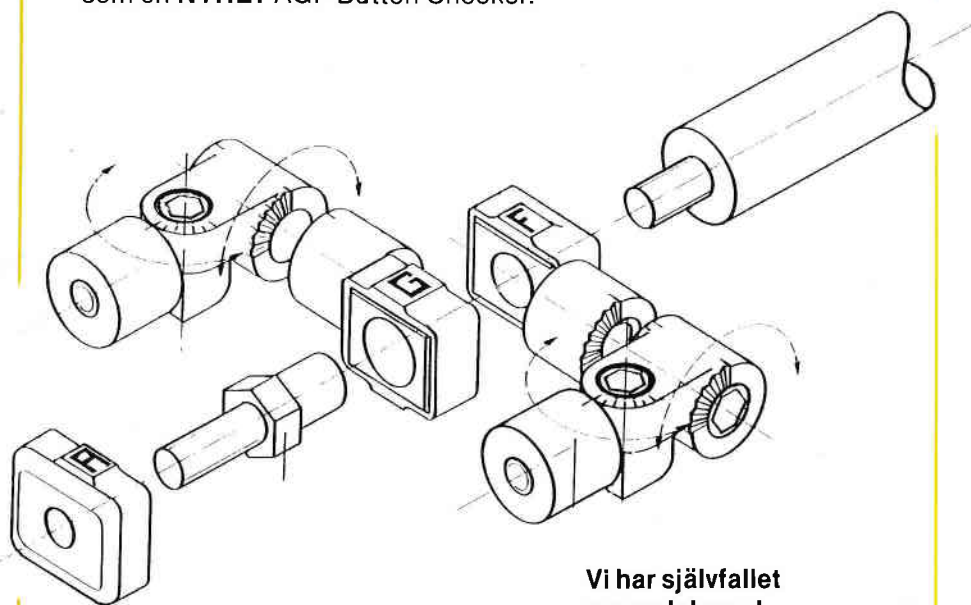

Vi har självfallet reservdelarna!



Lene och Bruno Simonsen,  
Västanvägen 61, 280 22 Vittsjö,  
Tel. 0451-231 13.



## Ett steg framåt

Av LEIF JANSON

World Games var ett steg framåt för fältskytte!

Man talade mycket om att utveckla fältskyttegrenen, vilken ju borde vara mycket populärare än tavelskyttet. Nu hade man sidade patruller och stora plakater för publiken med skyttarnas resultat med sig under fielden.

Tyvärr fungerade inte denna service pga. regnet. Här är något som kan utvecklas. Vi borde kunna ge skyttarna och åskådarna bättre resultatservice under större tävlingar. Under det fältskytteseminarium som hölls vid WG talades en hel del om rondens utformning. Det är svårt att till massmedia och allmänhet sälja en sport som tar hela dagar att genomföra VM-tävlingar i.

Desutom har de deltagande inte alls känslan av att man tävlar mot man som i många andra sporter. Vi måste kunna förbättra detta. Kanske kan en finalrond en tredje tävlingsdag vara något att ta fram. Man behöver inte skjuta mer än 7-10 mål, och kanske bara avlossa två pilar vid varje. Publiken skall som nu vid WG få chansen att se de bästa skjuta mot varandra och verkligen följa tävlingen just när den pågår och inte som nu via resultatrapporter.

Sverige har fått i "uppdrag" av Ray Gallop, fältskyttekommitténs ordförande, att ordna något arrangemang i den här stilen. Han vill då komma hit och övervara en sådan tävling.

### Öppet område

Banorna i England var lagda runt ängsmark, som gjorde att man som åskådare snabbt kunde förflytta sig från den ena delen av banan till den andra. På detta öppna

område hade man byggt upp sekretariat, presscenter, matförsäljning, bågskyttebana för intresserade åskådare och släppt in bågskytteförsäljare (bl.a. var Tony Mansikka där och visade upp sina fina läderprodukter). Allt detta var mycket bra ordnat.

Det är viktigt för sporten att vi arbetar med en utveckling i den här riktningen. Bågskyttematerieförsäljarna borde vara representerade vid våra SM, där skyttarna får möjligheter att se vad som finns och dessutom få tala med de som säljer och tillverkar.

World Games skall återkomma om fyra år, då i Japan. Vi får hoppas att man kan sälja det arrangemanget PR-mässigt bättre än vad man lyckades med i London. Tävlingen var fin och arrangemanget var värt en bättre uppmärksamhet än den det fått.

### Beställning av tävlingsbestämmelser m. m.

Ni som önskar beställa våra nya regelpärmar skall sätta in kr 15:- per pärm på postgironummer 19 44 53-7. De som beställer på annat sätt får erlagga expeditionssavgift och postförskottsavgift. Det blir billigare och mindre byråkrati att sätta in beloppet på PG och skriva på talongen vad beställningen gäller.

Detsamma gäller andra varor från SBF. Om ni vill ha vår fina PR-folder så gäller t. ex. femtio öre per styck o. s. v.

## Sverige främst i World Games

I World Games deltog slutligen sexton nationer och av dessa erövrade 11 s. k. nationspoäng. Sverige var överlägset bäst med 24 poäng. Italien var tvåa med 12 sedan följde 3. England, 9, 4. Belgien, 8, 5. Kanada och Österrike, båda med 7, 7:a Finland, 6, 8. Australien, 5, 9. Tyskland, 4, 10. Danmark och Frankrike båda 3 p.

Det var skojigt att så många länder tog sig in på poängplats. Det borde stimulera till fortsatt utveckling av fältskyttet i hela världen.

*Forts fr sid 3.*

skjuta med en båge som erfordras för de längsta avstånden kan en avsevärd förkortning av skjutavstånden i de lägre seniorklasserna göra att vi kan rekommendera nybörjare att köpa svagare bågar som de skall kunna använda i flera år utan att behöva byta till starkare lemmar.

Vi skulle redan idag få betydligt fler tävlande om vi hade kompetensanpassade ronder både i tavel- och fältskytte. Jag vet att Kungsängen med framgång arrangerat en jaktstyttetävling med totalt 20 mål. I Sundsvall har vi haft en kvällsjakt med 15 mål där skyttarna själva fick välja klass efter kompetens, knatte, y-jun. eller sen.-avstånd. Trots att vi inte hade några priser fick vi över 30 skyttar från två inbjudna klubbar. Plus att ett 10:tal föräldrar fick prova pil och båge i en speciell "Bågskyttebingo". Här kunde vi konstatera att max. avstånd på 45 m är i längsta laget om man är ovan att bedöma avstånd. De långa hållen är över huvud taget för svåra för skyttar med svaga bågar som ex. damer, oldb. och veteraner använder. Där en senior kan tillåta sig en felbedömning på 5 m får en dam ex. bara göra en felbedömning på 2,5 m. Detta kan

inte vara rättvist och definitivt inte stimulerande till att fortsätta med jakt och fältskytte.

När det gäller rondernas längd är det fullt tillräckligt att skjuta en halv FITA:rond per dag och 20 mål jakt och fält. FITA:ronden skall kunna delas både på "längden" och på "tvären". Man skall kunna skjuta två avstånd eller halva antalet pilar på alla fyra avstånden. Två klubbar bör kunna dela på en hel FITA:rond så att en klubb genomför långhållet på lördag och den andra korthållet på söndag. Då får ju även elitskyttarna möjligheter att skjuta fler tvådagars-tävlingar.

Mitt förslag till ronder för seniorer B, C och motionärer är:

Herrar B: 70—60—50—30 m,

Herrar C: 50—40—30—20 m.

Damer B: 60—50—40—30 m,

Damer C: 50—40—30—20 m.

Motionsklass: 30—20 m (ingen åldersklassindelning).

Endast minnespriser delas ut i dessa klasser vilket praktiskt bör innebära att vi kan tillämpa fritt klassval och slopa alla klasskort. De skyttar som behärskar det längsta skjutavståndet tävlar i A:klassen.

När det gäller fältskytteronderna skulle den enklaste lösningen vara att man tillämpar max. avstånden för yngre juniorer, men ökar avstånden på denna med 5 m och låter samtliga klasser utom seniorer skjuta på reducerat avstånd: 45—35—25—15 m.

Motionsklass skjutet på "Knatte"-avstånd (Ingen åldersklassindelning).

Detta är några förslag till lösning av tävlingsformerna som kan stimulera till ökat tävlingsdeltagande. Diskutera med nybörjarna i din egen klubb och kom med synpunkter så att vi redan till årets förbundsårsmöte skall kunna fatta ett väl förankrat beslut om framtidens tävlingsronder. Det är viktigt att de får en utformning som passar både elitskyttar och rena nybörjare.

*Filip Westlund*

## Träningsläger har fått en bra start regionalt

Inför stjärntävlingen Bollebergsträffen i Bollnäs hade Norrlandsgruppens ledare Gullimar Åkerlund kallat till träningsläger. Det var gruppens andra läger för säsongen, det första var i Piteå i februari. De regionala grupperna har alltså kommit igång med sin verksamhet. Götalandsgruppen har haft träningsläger och planerat ett till under sommaren. Svealandsgruppen har börjat litet försiktigare och skall ha det första lägret under juli. Men det viktiga är inte att grupperna snabbt sätter igång, utan att vi får ett fungerande system som skall minska kunskapslyftan mellan eliten och de som ligger strax under.

Deltagarna i bollnäslägret fick liksom tidigare lägga en startavgift, vilken i vissa fall betalas av klubbarna. Tyvärr har inte SBF resurser att ge deltagarna en kostnadsfri utbildning. Men vi hoppas att i framtiden kunna ge bättre stöd till de regionala grupperna.

Det är skojigt att se med vilket intresse deltagarna i Bollnäs satsar på att bli bättre bågskyttar. Av de 18 som kallats hade bara två lämnat återbud och det p g a semesterresa och sjukdom. Tydligt är att skyttarna ser mycket allvarligt på det som sker inom de regionala träningsgrupperna. Det skall SBF komma ihåg inför en fortsatt satsning på träningsläger.

Vid bollnäslägret kontrollerades skjuttekniken med hjälp av bl. a. muskelspänningsmätning, som gav ledning för tips om justering av tekniken. Det kunde inte bli fråga om några större "ingrepp" så långt in i säsongen. Dessutom fick skyttarna prova på gruppdynamikövningar, som man tyckte var spännande. Det gäller ju att kunna komma underfund med sig själv i pressade situationer och med hjälp av sådana övningar kan man lätt inom sig översätta detta till bågskyttesituatio-

ner. I övrigt omfattade utbildningen olika typer av stresskjutning, fysträning och massor av snack inom gruppen.

Med den fina stämning som verkar råda inom Norrlandsgruppen, tror jag att Gullimar och Roland Wass, som hjälper till, kommer att få fram skyttarna till fina prestationer. Man har stora planer som att resa utomlands på tävlingar och inköpa egna jackor m m. Ett stort jobb läggs också ned på att försöka få fram sponsorer och dessutom säljer man lotter. Det händer saker som är mycket positivt att notera.

## Stallarholmen bäst i Tavel-USM

Med sina två individuella segrare i 13-klasserna och dessutom också två poängplatser blev Stallarholmens BK framgångsrikaste föreningen i årets USM i tavelskytte i Härnösand.

Föreningen lyckades nämligen därvid ta 20 s. k. SM-poäng och besegrade därmed BS Kil med 2 poäng.

Totalt var det 18 föreningar som tog poäng efter gängse poängberäkning och dessa fördelades enligt följande:

1. Stallarholmens BK, 20, 2. BS Kil, 18, 3. Umeå BK, 16, 4. Skellefteå BK, 14, 5. Hammarö BK, Melleruds BK och Älvenäs BK, 10, 8. Härnö IF, 8, 9. Kiruna BK, 6, 10. BSK Hudik och Karlshamns BK, 5, 12. Sandvikens BK, 4, 13. BSK Stocka, Kungsängens BK, Skurups BK och Timrå AIF, 3, 17. Björnlunda BF och SK Iron, 1.

# Tommy Qvick tog sitt fjärde SM — men bäst utveckling bland damerna

Årets SM i tavelsskytte, på nytt arrangerat på ett utmärkt sätt av Motala BK, gav ett klart besked, nämligen att svenskt dambågsskytte har fått en fin utveckling, medan däremot resultatet på herrsidan synes ha stagnerat något.

För en gångs skull kunde vi också notera ett, även om regnet stundtals hotade, fint tävlingsväder och i detta kunde man konstatera att inte mindre än 8 damseniorer sköt resultat över 1200 poäng. Även om Ulla Rajakisto — bronsmedaljös — är finska så har vi aldrig tidigare haft så många damer över den "gamla drömgränsen".

Speciellt glädjande är givetvis Liselotte Anderssons nya svenska rekord på 1283. Får vi kanske vår första damskytt över 1300 poäng redan i år?

Med tanke på de fina tävlingsförhållandena tycks däremot endast 11 herrskyttar över 1200 poäng vara i underkant med tanke på vad som tidigare presterats och speciellt tunt var det över 1250. Här var det ett markant "glapp" mellan de två i toppen och det övriga kopplet.



Striden stod nu helt mellan Tommy Qvick och Mats Nordlander, en kamp som den förstnämnde avgjorde till sin fördel för fjärde året i rad.

Att Lindome BK skulle vinna lagtävlingen på såväl herr- som damsidan var väl liksom klart före mästerskapet, speciellt med tanke på att Ylva Ivarsson nu också tävlar för västkustklubben, men även här accentueras damernas utveckling.

Skurups BK och Umeå BK var långt ifrån slagna på förhand och de pressade också lindomedamerna till ett nytt svenskt rekord.

Efter ett par dagar med ihållande regn inleddes också första SM-dagen med regn och när deltagarna samlades för invigning och start var de allra flesta också klädda för att skjuta i regnväder. Något regn blev det dock inte, men de regntunga molnen fanns kvar under hela dagen och när tävlingarna var slut på lördagskvällen föll också en och annan droppe. I övrigt måste man notera idealiska förhållanden med ytterst svaga vindar och relativt varmt.

## Ensam över 300

Det var med andra ord upplagt för bra resultat, något som tydligen också många skyttar var medvetna om och som därmed spände sig i sin skjutning i ivern att nå upp till förväntningarna.

Det fanns emellertid undantag och ett sådant var exempelvis Tommy Qvick i herrarnas seniorklass. Vid varje markering låg han stadigt omkring 25 poäng per 3-pilsserie och hans 90-meter blev också av yppersta klass, nämligen 303 poäng.

Givetvis tog han därmed en god ledning, cirka 25 poäng före en hel rad med skyttar varibland ett flertal överraskningar. Att Mats Nordlander skulle finnas med i toppen var väl väntat, men här fanns också överraskningar och de kom i de flesta fallen från Norrland och många gånger av den yngre generationen. Ulf Söderlund, Umeå, höll således andraplatsen på 279, Håkan Jonsson, Timrå, fjärdeplatsen på 274 och Paul Köhler, Nimrod, sjätteplatsen på 269. Bland dessa återfanns också Jan Berggren, Ulvarna, med 272 och



inte minst måste noteras att Christian Anderson, Tranås, totalt otränad gick in på 9:e plats med 266 medan exempelvis bröderna Gert och Göran Bjerrendal sköt 267 resp. 250. Den senare därmed först på 32:a plats.

Enligt uppgift skall Göran ha skjutit med kolfiberpilar och tydligen inte haft sina grejor riktigt intrimmade med islag som följd. Något som han tydligen sedermera rättade till och som resulterade i att han redan på andra distansen med 313 poäng avancerade till 11:e platsen.

## Mats sköt 324

Det suveränaste 70-metersresultatet sköts dock av Mats Nordlander som "klämde" till med hela 324 poäng och som gjorde att han tog in hela 11 poäng på "Qvicken", som inte heller han direkt gjort något misslyckat delresultat. 313 poäng, d. v. s. detsamma som Göran Bjerrendal gjorde att han behöll sin ledning och med 314 poäng avancerade Stefan

Nilsson, Karlsvik, till sjätteplatsen. Ytterligare 15 skyttar sköt resultat över 300 poäng och hela 21 skyttar hade över 550 på lördagskvällen, d. v. s. uppenbara chanser att nå 1200 totalt om vädret också under andra dagen skulle bli lika idealiskt.

Och det blev det också. Nu sken t. o. m. stundtals solen och den lilla vind som förekom borde inte ha irriterat nämnbart.

Mats Nordlander gjorde ytterligare ett "kanonresultat" och sköt 323 poäng på 50-metern och närmade sig därmed ytterligare Tommy Qvick och nu stod det helt klart att striden om mästerskapet skulle bli en duell mellan de två. Vid ett par tillfällen skiljde det endast tre poäng, men Tommy Qvick "red ut stormen" och grejade sitt fjärde Tavel-SM i rad, främst genom det faktum att han tillsammans med Göran Bjerendal sköt utmärkta 346 på den avslutande 30-metern.

Med 315 poäng på 50-metern hade alltså Göran Bjerendal kommit med en ordentlig spurt, men att nå någon medalj lyckades han inte och denna gången fick han också se sig besegrad av yngre brodern Gert. Någon medalj blev det dock inte heller för denna, han fick nöja sig med med fjärdeplatsen. Bronset gick nämligen till Timrås Håkan Jonsson.

Ulf Söderlund, Umeå, blev nu 11:e och sista man över 1200, d. v. s. det fanns ett 10-tal skyttar som inte klarade av att göra det korthåll som de kanske förutsatt sig.

### Positiv damklass

Av de två s. k. huvudklasserna var det i DF 19 som det blev en hel del rekord och som redan nämnts i ingressen så blev väl onekligen denna klassen den mest positiva med tanke på utvecklingen inom landets bågskytteport.

Efter en något trevande inledning utkristaliserade sig snart en grupp skyttar som var något före de övriga, men den gruppen var bredare än någonsin tidigare speciellt med tanke på hur många som så småningom skulle ha chansen att klara 1200 poäng.

Fem damer hamnade på rätt sida om 300-poängsgränsen redan på 70-metern med en ledning för Liselotte Andersson på 317 poäng, 10 poäng före Kerstin Wass, Umeå, och 14 poäng före Ulla Rajakisto, Tibro, och Nettan Andersson, Kil, och på femte plats Ylva Ivarsson, med jämnt 300. Unga Maggan Karlsson var också ytterst nära att nå de 300 med sina 296. Därefter var det ett "glapp" på 10-talet poäng till nästa grupp.

De fina resultaten fortsatte också att strömma in på andra delavståndet och två som det stämde ovanligt bra för så var det Nettan Andersson och Carina Jonsson, Hudik. De två sköt nämligen 324 poäng och avancerade, speciellt den senare som därmed tog sig upp från en 11:e till sjätteplatsen. Liselotte Andersson behöll dock "greppet" om det hela med sina 318 på avståndet. Över 310 var också Kerstin Wass, Ulla Rajakisto, Ylva Ivarsson och Maggan Karlsson.

### Sju över 600

I topp på lördagskvällen var alltså Liselotte Andersson, 635, Nettan Andersson, 627, Kerstin Wass, 621, Ulla Rajakisto, 619, Ylva Ivarsson, 617, Maggan Karlsson, 606 och Carina Jonsson, 603. Sju skyttar med uppenbara chanser att nå 1200 och en bra bit däröver. Därutöver fanns ytterligare en handfull damer som hade möjligheten att nå de 1200 eller däromkring.

På söndagsförmiddagen "klipp" Liselotte Andersson av alla funderingar på varthän segern skulle gå. Med 312 på 50-metern vann hon avståndet och ökade ut sin ledning till betryggande 23 poäng före Nettan Andersson och Kerstin Wass som i sin tur låg 10-talet poäng före Ulla Rajakisto och det övriga kopplet. Förutom Liselotte Andersson sköt också Kerstin Wass, Christa Bäckman och Monica Nilsson, Hudik, över 300 på 50-metern. Kerstin Wass hade därmed passerat Ulla Rajakisto i den totala resultatlistan.

Striden om silvret såg med andra ord ut att bli en strid helt mellan Kerstin Wass och Nettan Andersson, men Ulla Rajakisto hade



1985 års mästare i tavelskytte: Fr. v. Erik Karlsson, HF 60, Clary Sundin, DF 50, Sigrid Johansson, DF 60, Liselotte Andersson, DF 19, Wills Månsson, HF 50 samt Tommy Qvick, HF 19.

givetvis också chansen att plocka in de 9 poäng hon hade upp till "prisballen".

### Hon lyckades

Och mycket riktigt, hon lyckades också med detta och den som fick släppa till den medaljen var Nettan Andersson. Hon lyckades nämligen inte med att prestera ett resultat som låg i klass med de övriga delresultaten. Med 323 på avslutande 30-metern stannade hon nämligen på 1247, ett prydligt personbästa som den här gången bara räckte till fjärdeplatsen. En annan som inte nådde riktigt ända fram var en av överraskningarna i klassen, Yvette Linné, Skurup. Med 318 som sista delresultat nådde hon inte upp till 1200 utan slutade som nia med 1189.

Således åtta damer över 1200 i en och samma nationella tävlan har vi tidigare aldrig haft och utöver Liselotte Anderssons nya prydliga svenska rekord på 1283 sköt också bl. a. Kerstin Wass, Maggan Karlsson och Carina Jonsson nya personliga rekord. Accentuerande bredden kan f. ö. också nämnas att meri-

terade Ylva Ivarsson den här gången hamnade utanför en s. k. poängplats trots att hon sköt ett av sina bättre resultat, 1232.

Lagtävlingen gick till Lindome BK på nya svenska rekordet 3682 medan Skurups BK med förutom Yvette Linné också Helene Ljungqvist och Bodil Hermansson överraskade med att ta hand om silvermedaljerna före Umeå BK. Det var emellertid hårt mellan de två föreningarna och resultaten 3459 resp. 3454 skäms sannerligen inte för sig i det här sammanhanget.

### Flera rekord

I de äldre damklasserna startade Clary Sundin bra i DF 50-klassen med nya rekordet 303 poäng på 60-metern och sköt sedan samma resultat på 50-metern på 122 cm måltavla. Tyvärr lyckades hon dock inte sedan nå upp till samma resultat på söndagen och slutade totalt på 1099, vilket dock räckte till segern med god marginal.

I DF 60 var det ytterst jämnt mellan Sigrid Johansson och Eivor Johansson där den se-



## SM-resultat:

### HF 19:

1. Tommy Qvick, Tibro BSS	303	313	315	346	1277
2. Mats Nordlander, IF Karlsvik	278	324	323	336	1261
3. Håkan Jonsson, Timrå AIF	274	309	315	335	1233
4. Gert Bjerendahl, Lindome BK	267	306	315	339	1227
5. Göran Bjerendahl, Lindome BK	250	313	315	346	1224
6. Jan Berggren, IF Ulvarna	272	305	303	339	1219
7. Christian Andersson, Tranås BK	266	299	305	338	1208
8. Stefan Nilsson, IF Karlsvik	261	314	297	335	1207
9. Kennet Grundblad, Stallarholmen BK	256	300	313	335	1204
10. Leif Andersson, BK Göta Lejon	258	294	311	340	1203
11. Ulf Söderlund, Umeå BK	279	305	286	333	1203
12. Karl-Axel Nilsson, Häfreströms IF Bågskytteklubb	252	301	312	333	1198
13. Tommy Svärd, Sigtuna BK	265	305	290	335	1195
14. Paul Köhler, BSK Nimrod	269	304	294	326	1193
15. Leif Jonsson, Grimslövs AIF	253	307	301	325	1186
16. Leif Danielsson, Eskilstuna BS	258	296	299	331	1184
17. Thomas Mineur, SK Iron Bågskytteklubb	254	300	289	338	1181
18. Bertil Niemi, Timrå AIF	247	308	299	317	1171
19. Carl-Harry Rhodén, Angereds Bågskytteklubb	253	293	292	332	1170
20. Håkan Rönndahl, BK Snapphanen	255	294	291	329	1169
21. Dennis Eriksson, BSK Hudik	243	300	297	327	1167
22. Morgan Andersson, Trollhättans BK	226	306	305	326	1163
23. Håkan Andersson, Lindome BK	256	282	296	329	1163
24. Hans Lövgren, Södertälje BF	248	289	307	319	1163
25. Björn Haglund, Borås BSS	259	296	289	315	1159

### HF 50:

1. Wills Månsson, Upplands-Väsby BK	300	313	318	331	1262
2. Jean Persson, Huskvarna BK	288	306	289	333	1216
3. Arvo Korkkinen, Helsingborgs BK	285	310	280	327	1202
4. Sterner Lindblad, Häfreströms IF Bågskytteklubb	282	313	295	311	1201
5. Olle Johansson, Älvenäs BK	287	302	274	328	1191
6. Erik Niemi, Timrå AIF	281	302	294	315	1191
7. Jan Erik Andersson, BK Gripen	285	308	277	317	1187
8. Uno Niklasson, Uppl.-Väsby BK	277	287	303	319	1186
9. Kurt Frisk, Huskvarna BK	268	312	283	318	1181
10. Björn Karlsson, SK Iron Bågsk.	277	299	261	317	1154
11. Olle Boström, Älvenäs BK	267	289	275	322	1153
12. Gösta Matti, Bodens BK Pilen	262	297	265	305	1129
13. Gert Friberg, Skurups BK	260	290	258	317	1125
14. Jaakko Kanerva, BK Tellus	252	283	266	315	1116
15. Alvar Säterberg, Sundsv.-Ortv. BK	254	298	246	309	1107

### DF 50:

1. Clary Sundin, Timrå AIF	303	303	237	256	1099
2. Kerstin Wallin, SK Iron Bågsk.	275	271	214	296	1056
3. Signe Andersson, BK Gripen	244	267	241	289	1041

nare tog ledningen med för klassen nya rekordet 258 på 60-metern, men på avslutande 30-metern var det Sigrig Johansson som kom i känd stil. 320 är sannerligen inget dåligt resultat för en dam i hennes ålder och givetvis betydde det nytt svenskt rekord för klassen.

Sedan Erik Karlsson flyttat upp i HF 60-klassen trodde man allmänt att den yngre HF 50 skulle bli en öppen och oviss historia, men därav blev intet. Inomhus-mästaren Wills Månsson, Upplands-Väsby, har visst satt sig för att bli den nya "kungen" i klassen. Totalt ohotad vann han nu på totalt 1262 efter att ha varit ensam om 300 på 70-metern och han vann sedan också 60- och 50-metern, delat dock på 60-metern med Sterner Lindblad, Häfreström, som på avslutande 30-metern fick släppa en medalj ifrån sig. Segern på den distansen gick till Huskvarnas Jean Persson med 333 poäng som därmed klarade silvermedaljen.

### Sitt 40:e SM

I HF 60-klassen tog Erik Karlsson, Finspång, nu sitt 40:e SM-tecken och även denna gången helt ohotad. Det var dock på söndagen som man kunde konstatera det omdömet. På lördagen hade han nämligen konkurrens av SBF:s f. tavelsskytteledare P.-O. Wikström som då bara var 4 poäng efter. De två fick f. ö. dela på det nya svenska rekordet på 50-metern med 122 cm tapet. De övriga rekorden liksom sammanlagt tog den gode Erik hand om själv. Det blev f. ö. dubbelt Finspång i toppen genom att Samuli Heinonen på avslutande 30-metern med 324 avancerade flera placeringar.

Motala BK har numer en avancerad arrangörsstab med Sjunne Ekman i spetsen — han fick f. ö. den här gången blommor av kommunen för sina klubbinsatser — och klarade också årets arrangemang på samma fina sätt som man tidigare gjort.

Ingvar Yxell

## Lindome åter SM-bäst!

Bästa förening vid årets Tavel-SM i Motala?

Ja, givetvis Lindome BK med sina tre mästerskapsplaketter och bara i dessa 21 SM-poäng. För västkustklubben blev det således denna gången bara 6 SM-poäng vid sidan om segrarna, men det räckte mot Timrå AIF:s många tredje-, fjärde- och femteplatser. Timrå blev alltså tvåa med 18 SM-poäng före Finspångs BK som plockade ihop 15 sådana enbart i HF 60-klassen.

Totalt erövrade 27 föreningar SM-poäng enligt följande fördelning: 1. Lindome BK, 27, 2. Timrå AIF, 18, 3. Finspångs BK, 15, 4. Umeå BK, 13, 5. Upplands-Väsby BK, 12, 6. IF Karlsvik och Tibro BS, 11, 8. Huskvarna BK, 8, 9. Skurups BK, 5, 10. Helsingborgs BK och Storfors BK, 4, 12. BK Tellus, BS Kil, Häfreströms IF och Stockholms BK, 3, 16. Hammarö BK, SK Iron, Sigtuna BK, Stallarholmens BK, Sundsvall-Ortvikens BK och Älvenäs BK, 2, 22. BK Gripen, BSK Hudik, IF Ulvarna, Karlshamns BK, Ljungsbros BK och Satsrupps GF, 1.

## SUPER-FLEX

Nya superlätta fenan  
finns hos

## BÅGAR & PILAR

!!!

## SM-resultat

### DF 19:

1. Liselotte Andersson, Lindome BK	317	318	312	336	1283
2. Kerstin Wass, Umeå BK	307	314	302	343	1266
3. Ulla Rajakisto, Tibro BSS	303	316	295	335	1249
4. Nettan Andersson, Bågskytt. Kil	303	324	297	323	1247
5. Maggan Karlsson, Hammarö BK	296	310	298	332	1236
6. Carina Jonsson, BSK Hudik	279	324	299	330	1232
8. Christa Bäckman, Vänersborgs BK	278	301	306	331	1216
9. Yvette Linné, Skurups BK	285	297	289	318	1189
10. Gunilla Krantz, Bollnäs BK	265	305	286	331	1187
11. Monica Nilsson, BSK Hudik	258	297	301	328	1184
12. Susanne Ranta, Sigtuna BK	286	309	276	311	1182
13. Susanne Lundgren, Timrå AIF	274	298	295	310	1177
14. Ulla Stenberg, Falköpings BSK	284	298	271	323	1176
15. Lena Kristensson, Bågskytt. Kungsbacka	284	306	272	313	1175
16. Siw Thulin, Lindome BK	276	300	297	312	1167
17. Ann-Christin Johansson, Flens IF Bågsk.	274	302	283	307	1166
18. Lena Bjerendahl, Lindome BK	265	296	274	317	1152
19. Barbro Lundqvist, Karlstads BK	260	288	278	324	1151
20. Anna-Lisa Berglund, Vänersborgs BK	267	296	257	325	1145

### DF 60:

1. Sigrid Johansson, Stockholms BK	244	277	212	320	1053
2. Eivor Johansson, Ljungsbro BK	258	272	215	294	1039

### HF 60:

1. Erik Karlsson, Finspångs BK	304	322	294	337	1257
2. Samuli Heinonen, Finspångs BK	285	314	278	324	1201
3. Gustav Jansson, Storfors BK	299	302	281	315	1197
4. Tage Stääv, BK Tellus	276	316	281	321	1194
5. Per-Olov Wikström, Sundsv.-Ortv. BK	300	322	243	321	1186
6. Olov Eriksson, IF Karlsvik	297	294	271	299	1161
7. Ragnar Axelsson, Kumla BK	286	287	264	313	1150
8. Folke Tropp, Bågskytt. Vaggeryd	287	295	265	297	1144
9. Ragnar Nilsson, Östersunds BK	281	302	251	302	1136
10. Sven Andersson, Finspångs BK	268	313	252	302	1135

### Lagresultat:

HF 19: 1. Lindome BK (Gert Bjerendahl, Göran Bjerendahl, Håkan Andersson), 3614, 2. IF Karlsvik (Mats Nordlander, Stefan Nilsson, Lennart Carlsson), 3606, 3. Timrå AIF (Håkan Jonsson, Bertil Niemi, Anders Mattson), 3506, 4. Umeå BK, 3473, 5. Stallarholmen BK, 3453, 6. Lindome

BK 2, 3416.

HF 50: 1. Uppl.-Väsby BK (Wills Månsson, Uno Niklasson, Mauho Lapiolahti), 3453, 2. Huskvarna BK (Jean Persson, Kurt Frisk, Hans Svensson), 3443, 3. Timrå AIF (Erik Niemi, Inge Sundin, Gunnar Lundgren), 3191, 4. Karlshamns BK, 3176.

## Flera toppskyttar "svek" bra NM-test i Svärdsjö



Lars Welén, Rembo, gjorde en ny fin skjutning i NM-testen i Svärdsjö.

Vi som brukar tävla i Svärdsjö vet att arrangemangen alltid håller högsta klass. Dessutom ger terrängen möjligheter till underbara banor. Det känns verkligen fint att komma upp till Stig Kallin och kompani. I år var det inget undantag, banorna var toppenfina och den vänliga trivsamma stämningen som arrangörerna utstrålar fanns där.

Det var tråkigt att bara ett 80-tal skyttar ställde upp. Nu hade visserligen flera av våra bästa skyttar goda skäl att "svika". Några skulle åka till Österrike och för-VM dagarna efter tävlingen och andra hade att koncentrera sig på Södertäljes VM-test i tavla. Men nog borde det finnas fler som skulle kunna

ställa upp och få en lektion i hur jakt- och fältskytte skall arrangeras. I Svärdsjö hade man lagt 30 särskilda jakt mål runt en ås, som gav toppenmöjligheter att skjuta skrå, uppför- och nedförskjutning. Det är något som många av våra skyttar måste lära sig. Internationellt har man allt mer börjat lägga banor i kuperad terräng. Field- och hunterbanorna var lagda i annan terräng, som vad beträffar avståndsbedömningen på huntern, gav deltagarna stora problem.

När det gäller målens placering, så var det inte många mål som låg på max eller i närheten av det längsta avståndet. Det gjorde att avståndsbedömningen inte var så lätt ens på jakten, där man ju känner figurerna. Det är alltid svårt att känna in ett avstånd när man lägger målen som i Svärdsjö, på halvdistan och i kuperad terräng. Man hade t ex placerat en hjort långt ner i en brant slänt, avståndet var ca 50 m., men målet måste beskutas med siket på 45 m. Ett mål som ligger i en utförsbacke ser långt ut och om man ställer det litet kortare än max, är det inte många som "tar" avståndet direkt. De flesta sköt högt över på just detta målet. Många ytterligare mål av samma svårighetsgrad fanns.

Tyvär var ett mål felmätt, 2 m. för långt, så resultaten på jaktronden blev litet sämre än normalt. Bara 29 mål räknades. Men det är en miss som inte nedsätter betyget för de seriöst arbetande Svärdsjöborna. Det är fint att vi har flera klubbar runt om i landet som kan bjuda på arrangemang av toppklass. Kommer vi att få skjuta nästa års VM-test i Dalarna? Inför VM behövs tävlingar i kuperad terräng, den större modellen. Enligt österrikarna kommer man nästa år att bjuda på VM-banor av sällan skådat slag. Man har

hotat med att bygga de tuffaste banorna vid ett fält-VM någonsin. Vi måste alltså förbereda oss i samma typ av terräng.

*Leif Janson*

Resultat:

*HI 19:* 1. Lars Welén, Rembo IK, 918, 2. Lars-Göran Svensson, NK Pantern, 908, 3. Per Edling, Kungsängen, 856, 4. Jan-Erik Lundin, Lindome, 852, 5. Lennart Hed, Siljanspilen, 841, 6. Tor Ernstsson, Korsnäs, 821.

*HI 16:* 1. Morgan Lundin, Lindome, 826, 2. Fredrik Hallquist, Björnen Inkas, 771, 3. Peter Rasmusson, BK Pantern, 730.

*HI 13:* 1. Dennie Odelstrand, Kungsängen, 875, 2. Mikael Olsson, Säter, 869, 3. Jonas Skogbergs, d:o, 805.

*HF 19:* 1. Börje Hellström, Zirko FIN,

991, 2. Tommy Persson, Karlstad, 965, 3. Reijo Hytönen, Zirko FIN, 960, 4. Bertil Johansson, Kungsängen, 941, 5. Sören Karlsson, Arboga, 937, 6. Leif Jansson, Kungsängen, 926.

*DF 19:* 1. Lenita Jansson, Kungsängen, 846, 2. Birgitta Lundgren, BS Kil, 745, 3. Helén Söderlund, Sturarna, 689.

*DF 16:* 1. Marie Lundgren, BS Kil, 817, 2. Carina Henriksson, Stallarholmen, 747, 3. Christina Nöjd, Kungsängen, 697.

*HF 50:* 1. Bertil Hesselgren, Sturarna, 868, 2. Esko Pöykkö, Korsnäs, 860, 3. Henry Jonsson, Kungsängen, 775.

*HF 16:* 1. Torbjörn Olsson, Kungsängen, 945, 2. Robert Karlsson, Arboga, 927, 3. Bo Lindgren, Korsnäs, 894.

*HF 13:* 1. Mikael Larsson, Sandviken, 1025, 2. Henrik Olsson, Kungsängen, 993, 3. Peter Åkerlund, Stallarholmen, 920.

För

## Bågskytte - Armborstskytte - Sportskytte och Jakt

ring eller skriv.

# HB CRIGO

Box 227, 341 00 Ljungby - Tel. 0372-836 68

Vard. kl. 16.30—20.00. Lörd. kl. 08.00—13.00

Christer Olsson Tel. 0372-212 02

Göte Olsson Tel. 0372-520 01

## Märkligt påhopp

Efter USM i Härnösand har det ryktats att Härnö IF i samband med tävlingarna diskriminerat jaktskyttarna. Diskrimineringen skulle gälla prisutdelningen. Tavelskyttarna fick fanfarer vid sin prisutdelning, vilket inte jaktskyttarna fick.

Kommunens musikskola hade lovat att trumpetare ur dess Paradorkester skulle biträda med blåsning av fanfarer i samband med prisutdelningarna vid de tre SM föreningen skulle arrangera under kommunens jubileumsår. Så skedde också vid prisutdelningen efter taveltävlingen (lördag).

Kvällen före SM meddelade orkesterns ledare, att på grund av sjukdom kunde vi inte få några trumpetare på söndagen. Orkestern som är en av Norrlands främsta och mest anlitade hade lovat ställa upp på annat håll i länet denna dag. Tyvärr hade två trumpetare insjuknat varför man var tvungen att ta de två som lovats oss. Vi stod således utan på söndagen. Hade undertecknad som tävlingsledare tänkt sig för skulle jag givetvis ha meddelat skyttarna före prisutdelningen vad som hänt och beklagat att pristagarna inte kunde få några fanfarer.

Föreningen beklagar det som inträffat och försäkrar att det inte är frågan om någon diskriminering av jaktskyttarna. Hade vi inte gillat jaktskytte, hade vi aldrig gått in i sista stund och tagit detta SM för att det överhuvud taget skulle bli av.

Man vet inte om man skall skratta eller gråta, när man får höra att Härnö IF beskylls för

*Forts sid 22.*

## Svenska segrar i juniorlandskamp

I samband med USM i tavelbågskytte ägde en juniorlandskamp rum mellan Sverige och Västtyskland. Från svensk sida hade förhandsnominerats följande damer och herrar:

Margareta Karlsson, Carina Jonsson, Pernilla Sundström och Ylva Johansson samt Anders Sandström, Mikael Raattamaa, Kenneth Grundblad och Tomas Mineur.

Det blev klara segrare i båda matcherna. De svenska damerna vann med 3660 mot 3482. Individuellt toppade Maggan Karlsson på 1255 poäng före Carina Jonsson som hade 1248. Bästa tyska Marion Wagner blev trea på 1202.

Herrmatchen vanns av Västtyskland på 3728 poäng mot 3681 för Sverige. Individuellt dubbelt tyskt i toppen genom Bernd Schöppel på 1274 och Jens Pieper på 1269. Bäste svensk Anders Sandström trea på 1255.

Juniorlandsmatchen Sverige—Västtyskland, Härnösand, 1985.

*Damer:* 1. Sverige (Margareta Karlsson, Carina Jonsson, Pernilla Sundström), 3660, 2. Västtyskland (Marion Wagner, Monette Schilling, Martina Volkland), 3482.

*Herrar:* 1. Västtyskland (Bernd Schöppel, Jens Pieper, Diether Reithmeier), 3728, 2. Sverige (Anders Sandström, Mikael Raattamaa, Kenneth Grundblad), 3681.

### NÄSTA NUMMER AV BÅGSKYTTE, NR 10 1985

utkommer i början av oktober månad. Sista manuskriptet är den 20 september. I nr 10 skall alla tävlingar som äger rum före den 20 november 1985 vara utannonserade.

# TÄVLINGS-resultat

## Tellus-Jakten

den 4/8. Arr.: BK Tellus. Omfattning 2×20 mål jakt.

*HF 19:* 1. Aarne Hautamäki, BK Friskytarna, 710, 2. Ola Sundgren, IF Ulvarna, 705, 3. Bertil Johansson, Kungsängens BK, 705.

*DF 19:* 1. Eva Danielsson, IF Ulvarna, 660, 2. Lenita Jansson, Kungsängens BK, 640, 3. Ann-Christin Johansson, Flens IF, 640.

*HF 50:* 1. Wills Månsson, Upplands Väsby BK, 645, 2. Henry Jonsson, Kungsängens BK, 590, 3. Sven-Åke Lundin, Stallarholmens BK, 535.

*HF 60:* 1. Erik Karlsson, Finspångs BK, 710, 2. Harald Danielsson, Eskilstuna BS, 530.

*HI 19:* 1. Uno Rinkebag, IF Ulvarna, 695, 2. Lars Welén, Rembo IK, 670, 3. Nils-Erik Larsson, IF Ulvarna, 645.

*HI 50:* 1. Gunnar Krantz, BK Liljan, 580, 2. Sven Björklund, Arboga BK, 550.

*HF 16:* 1. Robert Karlsson, Arboga BK, 635, 2. Daniel Ågren, Björnlunda BF, 620, 3. Joakim Strömberg, BK Friskytarna, 590.

*HF 13:* 1. Peter Åkerlund, Stallarholmens BK, 700, 2. Martin Carlsson, Björnlunda BF, 650, 3. Anders Liljenstolpe, BK Tellus, 640.

*HI 13:* 1. Kaj Juka, BSK Järven, 545, 2. Rafael Reinoso, d:o, 535.

*HF 10:* 1. Martin Strömberg, BK Friskytarna, 775, 2. Magnus Schwerin, Södertälje BF, 3. Johan Sandberg, Björnlunda BF, 640.

*HI 10:* 1. Jan Juka, BSK Järven, 690, 2.

Johan Södergren, BK Tellus, 585, 3. Rickard Arvehell, BK Friskytarna, 505.

*DI 10:* 1. Anna Liljenstolpe, BK Tellus, 2. Gunilla Carlsson, Eskilstuna BS, 255.

*Lag HF 19:* 1. Stallarholmens BK, 2075, 2. Kungsängens BK, 2005, 3. BSK Järven, 1940.

*Lag HI 19:* 1. IF Ulvarna, 1855, 2. Kungsängens BK, 1795.

## Hudikstråffen

den 3/8. Arr.: BSK Hudik. Omfattning FITA.

*DF 19 A:* 1. Carina Jonsson, BSK Hudik, 1151, 2. Margareta Stendahl, IF Karlsvik, 1111, 3. Monica Sjödin, BSK Hudik, 1066.

*HF 19 A:* 1. Gilbert Spång, BSK Hudik, 1221, 2. Jon Jystad, Sverreborgs BS, 1200, 3. Stefan Nilsson, IF Karlsvik, 1200.

*HF 19 B:* 1. Roar Jystad, SAS, 1036, 2. Ulf Stendahl, IF Karlsvik, 1017, 3. Nils Jonsson, BSK Stocka, 964.

*HF 50:* 1. Erik Niemi, Timrå AIF, 1200, 2. Åke Sandgren, d:o, 1058, 3. Inge Sundin, d:o, 1033.

*HF 60:* 1. Olov Eriksson, IF Karlsvik, 1117, 2. Erik Lindgren, Söderhamns BS, 1051.

*DF 16:* 1. Annika Holmlund, Härnö IF, 1127, 2. Ingela Olsson, d:o, 1034, 3. Margareta Tallgren, d:o, 939.

*HF 10:* 1. Per Johan Spång, BSK Hudik, 660, 2. F. Zetterberg, d:o, 585, 3. Börje Svedberg, BSK Stocka, 559.

Forts fr sid 21.

diskriminering av jaktskyttet eftersom några fanfarer inte blåstes i samband med prisutdelningen. Om man är ute för att kritisera tävlingsarrangörer bör man göra detta på annat sätt än att anklaga en förening för diskriminering. Det gagnar på intet sätt sporten.

Härnö IF  
Lars-Erik Södergren

— Till salu —

### HOYT TD II B

38 lbs, 70", 41 lbs 70". Fullständig utrustning.

Tel. 0650-411 65

## Ungdomsspel i Helsingborg rönte bra int. intresse

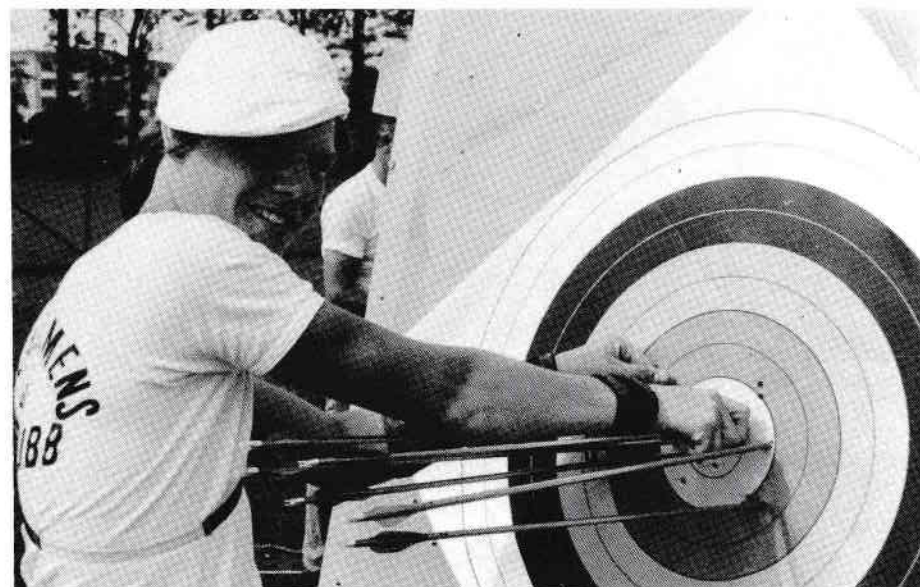

Kenneth Grundblad, Stallarholmen, gjorde en fin insats vid internationella ungdomsspelen i Helsingborg.

Helsingborg som stad firar i år sitt 900-årsjubileum och har med anledning därav också arrangerat ett internationellt ungdomsspel för ett flertal idrotter, även bågskytte.

Intresset för de här spelen, som fått lite av olympisk status över sig då arrangörerna av internationella olympiska kommittén fått tillstånd att använda sig av den olympiska symbolen — de fem ringarna — visade sig vara betydligt större än vad vi bl. a. inom SBF trodde.

Således anmälde såväl Finland, Danmark som Norge lag i herrjunior-klassen, men också från Holland sände man fyra ungdomar och en ledare. Norge hade dessutom också anmält nationslag för såväl damer som herrar yngre juniorer.

Från SBF:s sida kom vi därmed också att

nominera lag till den här tävlingen och för de yngre klasserna togs resp. lag ut bland redan anmälda skyttar. Der rörde sig med andra ord om mera inofficiella landslag.

Hur som helst så samlade tävlingen närmare 70-talet ungdomar och på arrangemangen fanns inget att anmärka.

Vädret var från början mycket bra, men efter hand friskade vinden i och då den dels kom rätt från sidan och ofta var mycket byig rädde mot slutet ganska besvärliga förhållanden, även om det var varmt och skönt.

I herrjunior-klassen var det de utländska skyttarna som inledde starkast, men Kenneth Grundblad, Stallarholmen, som är nominerad till Junior-EM:et i Frankrike var också i stöten och sköt bl. a. fina 328 på 60-metern.

Forts sid 26.



## VÄRLDENS BÄSTA PILSTOPP

Egertonavlorna har under åren visat sig bättre och billigare än varje annat hittills känt tavelmaterial.

Och de är skonsammare mot pilarna!

Hemligheten med Egertonavlorna är, att de tillverkas av s. k. långhalm och enligt en speciell, patenterad metod. Denna tillverkningsmetod gör, att materialet orienteras så, att det ligger absolut jämnt och tätt. Resultatet är en tavel med helt överlägsen livslängd!

Egertonavlorna är lätta att hantera, tack vare sin runda form. Tavlorna kan, vid transport, lätt rullas "på kanten".

Viss försiktighet bör dock iakttas när tavlorna rullas.

Egerton Halmtavlor finns i tre storlekar:

65 cm diameter (vikt 7 kg)

85 cm diameter (vikt 12 kg)

128 cm diameter (vikt 26 kg)

Som komplement till Egertonavlorna har vi tagit fram ett bra, gummiförstärkt tavelställ.

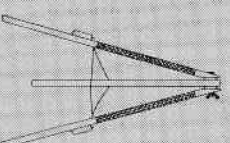

För att underhålla tavlornas kondition, kan man gärna fukta centrum då och då med en blandning bestående av 1 del glycerol + 4 delar vatten. Tavlorna bör helst förvaras liggande, samt svalt och luftigt, när de inte används.

### BÅGAR & PILAR

Bågskyttespecialisten AB

Triewalagsgränd 3 • 111 29 Stockholm

Telefon 08-21 91 68



Forts fr sid 19.

Han tog därmed ledningen i tävlingen och höll den sedan tiden ut. Hans seger här betydde att han slog en handfull av de skyttar som han kommer att få möta i Frankrike och segern torde ha givit honom ett fint självförtroende. Dansken Steen Jörgensen gjorde en mycket stark skjutning på 50-metern där han under rådande förhållanden presterade hela 304 poäng och onekligen har våra grannar i söder här ett fint löfte. Lars Karlsson, Mellerud, som också var nominerad i det svenska laget, blev näst bäste svensk på en niondeplats. En placering som han mot slutet avancerade till.

I damjunioriklassen ställde Norge upp med två flickor, positivt med tanke på att man från Norges sida tidigare haft dåligt med damjuniorer vid våra NM, men mot klubbkamraterna från Hammarö Maggan Karlsson, Jenny Johnsson stod de inte rycken. Den förstnämnda av de två inledde f. ö. bra med 308 resp. 305, men avslutade något sämre och stannade totalt på 1212.

En annan fin framgång hade Hammarö i HF 13 där Torbjörn Karlsson något oväntat tog segern på nya personbästanoteringen 1272.

I DF 13 var det Jenny Sjövall, Älvenäs, som tog hem det hela och här svarade Annelie Grundblad för ett personligt rekord med 1130 som gav silvermedaljen, för speciella medaljer var just vad de tre bästa i resp. klasser erhöill liksom också de skyttar som ingick i resp. lag.

Tävlingen som sådan uppfattades positivt av de flesta och från de deltagande grannländerna ansåg man initiativet med bl. a. billig förläggning och mat som bra.

Ingvar Yxell

Resultat:

HF 16: 1. Kenneth Grundblad, Stallarholmens BK, 1239, 2. Steen Jörgensen, Roskilde BL, 1234, 3. T. Bogaert, Hollands BF, 1231, 4. Kari Laakso, Finland, 1229, 5. Petri Ha-

vanto, d:o, 1177, 6. Timo Rantanen, d:o, 1173, 7. Håkon Håkonsen, Norges BF, 1169, 8. M. Pelsers, Hollands BF, 1162, 9. Lars Karlsson, Melleruds BK, 1160, 10. Peter Eriksson, BK Unga Örnar, 1156.

DF 16: 1. Maggan Karlsson, Hammarö BK, 1212, 2. Jenny Johnsson, d:o, 1058, 3. Anette Sunde, Norges BF, 1037, 4. Marianne Enoksen, d:o, 840.

HF 13: 1. Torbjörn Karlsson, Hammarö BK, 1272, 2. E. Pelsers, Hollands BF, 1267, 3. Terje Blålid, Norges BF, 1257, 4. Ronny Pettersen, d:o, 1239, 5. Pål Teien, d:o, 1230, 6. Morten Bøe, d:o, 1226, 7. Per Friberg, Skurups BK, 1206, 8. Per Rygård, Hilleröds BL, 1185, 9. Kasper Olsen, d:o, 1117, 10. L.-P. Sonesson, BK Snapphanen, 1115.

DF 13: 1. Jenny Sjövall, Älvenäs BK, 1156, 2. Annelie Grundblad, Stallarholmens BK, 1130, 3. Ulrika Sjövall, Älvenäs BK, 1122, 4. Marielle Olausson, Hammarö BK, 1088, 5. Heidi Hybbestad, Norges BF, 1088, 6. Borg-hild Andersen, d:o, 1019, 7. Janne Ludwigen, Helsing BL, 971, 8. Kjersti Jörgensen, Norges BF, 896, 9. Karina Håkonsen, Tåst-rups BL, 885, 10. Susanne Gormsen, Hille-röds BL, 854.

HF 10 och DF 10: 1. Henrik Johnsson, Hammarö BK, 655, 2. Tomas Helm, BK Gri-pen, 610, 3. Malin Hällhagen, BK Snappha-nen, 596.

HF 16 Landslag: 1. Finland (Kari Laakso, Petri Havanto, Timo Rantanen), 3579, 2. Sverige (Kenneth Grundblad, Lars Karlsson, Peter Eriksson), 3555, 3. Holland (T. Bogaert, M. Pelsers, J. van Leusen), 3520, 4. Danmark (Steen Jörgensen, Sören Jensen, René Pedersen), 3420, 5. Norge (Håkon Håkonsen, Kåre Lykseth, Öivind Andersen), 3197.

HF 13 Landslag: 1. Norge (Terje Blålid, Ronny Pettersen, Pål Teien), 3726, 2. Sverige (Torbjörn Karlsson, Per Friberg, L.-P. Sonesson), 3593.

DF 13 Landslag: 1. Sverige (Jenny Sjövall, Annelie Grundblad, Ulrika Sjövall), 3408, 2. Norge (Heidi Hybbestad, Borghild Andersen, Kjersti Jörgensen), 3003.

HF 16 Klubbtag: 1. Skurups BK (Johnny Carlsson, Claes Qvillberg, Mats Friberg), 3219, 2. BK Snapphanen (Kent Jakobsson, Joakim Hansson, Patrik Löfstedt), 3175.

## Tidbegränsningens vara eller inte vara i fältskytte

Under World Games hade man föresatt sig att gå ut med en hårdare attityd än tidigare vad tidbegränsningen beträffar. Men jag vill påstå att man helt misslyckades.

Tävlingens startskott avfyrades kl. 09.45 under båda dagarna och tävlingarna avslutades mellan 17—18. Båda ronderna tog ungefär lika lång tid. Under huntern måste skyttarna, som inte sköt vid ett mål, stå vid väntepålar tills det var deras tur att gå fram till skjutpålen. Efter avslutad skjutning återvände skyttarna till väntepålen för att hämta sina matväskor. Detta tog lång tid därför att det var ganska långt mellan väntepålar och skjutstationen.

Regnet under söndagens field gjorde att tävlingen försenades betydligt. Skyttarna måste ta av och på regnkläder. Det är intressant att se hur olika fort just denna procedur kan ta. Vissa skyttar var ganska snabbt vid pålen, medan andra tog väldigt lång tid på sig.

Skall man kanske ta tid på sådana moment också?

Stig Dahlberg och jag satt tillsammans med några franska ledare vid ett mål på hunterbanan. Göran Bjerendals patrull var i antågande. Göran sköt tillsammans med Lisa Buscombe, den slutliga damsegraren.

Med patrullen följde den kanadensiske förbundsordföranden tillika domare vid WG (och tidtagare). Lisa Buscombe tog mer än tre minuter på sig att avlossa sin första pil. Jag frågade då hennes landsman och domaren om Lisa hade fått problem. Men det avfärdade han artigt och sade att det har hon inte alls fått.

Man frågar sig då om det är rätt att en domare skall ensam gå omkring och ta tid på skyttarna och om domaren skall ensam ha makten att döma bort poäng. Man kan ju då t. ex. som kanadensaren gjorde se mellan fingrarna ibland och faktiskt också säga att tiden var slut även om man skjutit under den angivna tidbegränsningen. Domarna kan inte heller se alla skyttar och då måste det vara fel

att man kan vinna en tävling genom att ha turen att domare inte har upptäckt när just segraren över-skridit tiden.

Vi måste verkligen tänka om när det gäller tidbegränsningen. Vår sport mår inte bra av att ha regler som bevisligen inte följs. Det är fel att jaga på vissa skyttar som kanske tar längre tid på sig vid första pilen på huntern, det är klart. Men borde man inte också jaga på dem som söljar mellan målen och dem som räknar långsamt?

Ja, man kan ju fundera på vad som är viktigt.

Vid tavelsskyttet har man 20 sek. på sig att ta sig fram till linjen och man får en varning när 30 sek. återstår. Dessutom har man s. k. running time (en klocka som visar hur tiden går sek. för sek.) vid de större mästerskapen.

Fältskyttet kan aldrig övervakas på samma säkra och bra fungerande vis. Ännu så länge har vad jag vet aldrig någon poäng fråntagits skytt vid VM eller annan stortävling när vederbörande överskridit tiden.

Det stora problemet med just fältskyttet är att tävlingarna är för omfattande. Man behöver inte nödvändigtvis skjuta så många pilar vid varje mål och kanske inte heller skjuta så många mål. Den som tar lång tid på sig känner alltid trycket från patrullkamraterna på sig. Det är en tuff press.

Skulle det vara så att någon speciell skytt tar lång tid på sig vid upprepade tillfällen, så måste två domare tillsammans ta tid efter det att skytten fått tillsägelse om att för lång tid använts.

Vid mål där avståndsbedömning ingår borde man för att skjuta första pilen ha två minuters tid. De övriga kan begränsas till en min. Om man skall skjuta fielden i nuvarande skick, så räcker det med fyra minuter för fyra pilar.

Problemen blir alltid vid förflyttningar, men vid dessa får man räkna bort gångtiden och inte tillåta skjutkamraten att bromsa eller påskynda av taktiska skäl. Tidtagningen måste vara individuell.

Leif Janson

## World Games blev en ny fin svensk framgång

Det var trögt att få OS-motsvarigheten World Games, för grenar utanför olympiaden, att bli den publika succé som OS är. Man hade många tunga hinder att övervinna innan man kunde föra PR och även informera oss som skulle delta. En skeppsredare från Japan var huvudsponsor, Puma (sportartiklar) och Nissan (biltillverkaren) kallades "smäsponsorer". Klart att Nissan skulle vara med fick man först dagen innan spelen skulle börja. Inför nästa WG måste man bättre sköta just PR-frågan, om man skall tänkas sälja arrangemanget i likhet med OS.

Lyckligtvis blev World Games en tävlingsmässig succé och inte minst då för oss svenskar. Två guldmedaljer erövrades av Gert Bjerendal, Lindome BK, i herrarnas fristilsklass och Anders Rosenberg, BS Kungsbacka, i den instinktiva klassen. Dessutom sköt Tommy Quick, Tibro BS, hem bronset i fristilsklassen. Sverige blev överlägset bästa nation. Men lika glädjande var att se den utveckling som verkar vara på gång i fältskyttet. England med eldsjälén Don Stamp i spetsen hade gjort allt för att tävlingen skulle bli trivsam både för deltagare och publik. De lyckades nästan till 100 % göra allt man föresatt sig.

Anders Rosenberg gjorde en fantastiskt fin tävling, hans 904 poäng är inofficiellt världsrekord. Det var inte länge sedan man i fristilsklassen ansågs skjuta bra om man nådde 900 poäng. Anders hade i förväg preparerat sig som inför ett VM och tyckte att tävlingen var av samma dignitet som VM. De kolfiber/al-pilar som Anders har skjutit in, tycker han fungerar utmärkt.

— Det bästa jag gjort under de senaste åren är att jag gått över till dem, säger han. För mig är de faktiskt inte så känsliga som många gör gällande. Om jag har en passiv skjutning (alltså inte för dynamisk eller aktiverad) så går pilarna väldigt fint.

Anders berättar också att han känner sig

mycket nöjd med sin insats i World-Games.

### Bra huntersrond

Lars Welén, Rembo IK, sköt en bra huntersrond den första tävlingsdagen, men kunde inte ta ikapp de tre som låg före inför fieldronden. Man hade efter den första dagens skjutning sidat patrullerna, så att de fyra bästa gick i patrull ett osv. Det gav en extra spänning i tävlingen för både åskådare och deltagare. De två engelsmännen låg mellan Anders och Lars efter den första dagen, skulle kunna nås av en normalt skjutande I-världsmästare.

Men tyvärr blev Lars förkyld och det hade nog stor betydelse i kampen mellan de fyra.



Dubbelt svenskt på prispallen. Gert Bjerendal gratuleras till segern före Francis Notenboom, Belgien och Tommy Quick.

**LEGERING: 7075 (XX75)**

1418.1616.1716.1816.1914 o. 2117

**SONIC** 25:-/rör  
m. spets



**VINN  
EKONOMI  
MED SAMMA  
HÖGA KVALITET**

**DLB CONTINENTAL 08-36 40 40**  
**BÅGSKYTTEBUTIK: ROBIN HUND**  
vard. 14-18 lörd. 10-13 MAMREVÄG 1, SPÅNGA  
08-7610591

Vädret under andra tävlingsdagen var stundtals uruselt, jätteskurar med omväxlande strilregn. Mundon och Bowen är goda skyttar, men att de skulle vara kapabla att ta två medaljer, trodde jag aldrig. Bowen har visserligen skjutit resultat i närheten av niohundra. Men normalt brukar engelsmännen inte hålla vid större mästerskap.

#### Tog ledningen

Ulla Forsell, IF Ulvarna, ledde efter huntersronen (med samma poäng som tvåan). Ulla började fielden bra, men kunde sedan inte få skjutningen att fungera. Hon sjönk genom resultatavlan till en slutlig sjätteplats.

I-klassens segrarinna blev en ung österrikiska, Kornelia Fili, som jag aldrig hört talas om tidigare. Italien fick inte överraskande två medaljer.

Det var mycket fina resultat i toppen på damernas I-klass. I klassen saknades de duktiga västtyska damerna, som inte deltog pga. schism inom förbundet (detta enl. rykten). Nu när damerna i instinktiva klassen börjar närma sig 700 p., så måste vi här hemma försöka öka antalet skjutande Idamer och ge dem tips om de tekniska system som finns att tillgå.

#### Ingen tillfällighet

Världsmästaren Gert Bjerendal, Lindome BK, visade att förra årets VM-seger inte var

## Forskningsanslag inom bågskytte

Nu har också bågskytteporten blivit uppmärksammasad inom Idrottens Forskningsråd. Det är Leif Janson, Kungsängen, som fått ett forskningsanslag från Forskningsrådet för att forska och arbeta inom biofeedback-träning inom bågskytteporten.

Bågskytten gratulerar Leif och hoppas att hans arbete skall leda till ytterligare utveckling inom sporten.

någon tillfällighet. Det att vinna två stortävlingar i rad är mycket starkt.

Konkurrensen i World Games var av hög dignitet, endast ett fåtal (bl. a. USA:s toppskyttar) saknades.

World Games-segern grundlades nu liksom vid VM i Finland förra året genom toppskjutning på huntersbanan. Gert sköt hela 498 poäng, vilket är i närheten av världsrekordet (Göran har vid SM skjutit 500 p.).

Vi vet att belgarna är bra bågskyttar. Men att Francis Notenboom skulle kunna hota Gert som ledde med nio poäng inför andra

## Nordiskt mästerskap i jakt- och fältskytte

i Olofström, Blekinge, 13-14 september.

**Nordisk jakt:** Fred. den 13 september.

**Field och hunter:** Lörd. den 14 september.

**Tävlingsplats:** Halens Camping, vägvisning från väg 121.



dagens field, det trodde nog ingen. Troligtvis inte ens Francis själv. Men tävling är tävling och allt kan hända.

I F-skyttarnas toppgrupp ingick Gert, Notenboom, Tommy Quick och Paul Vermeiren (Bel.). Vädret var som sagt besvärligt och Gert verkade inte riktigt kunna behärska regnskjutningen. Notenboom närmade sig poängmässigt med mycket små steg. Ju längre dagen led dess mer spännande blev det.

När två mål återstod att skjuta ledde Gert med två poäng (kvar att skjuta var ett 50 m. och ett 40 m. mål). Gert misslyckades på 50 metern och sköt bara 15 poäng, medan Notenboom "dundrade" in 19 poäng. Vilket betydde att han ledde med två poäng inför sista målet, fyrtio meter på plan mark.

Jag som såg skjutningen trodde efter Notenbooms första pil i spotten att Gert var slagen. Men Gert som sköt samtidigt som Notenboom, sköt lungt in pilarna mot tavlans mitt, resultatet blev sjutton poäng.

## BÅGAR & PILAR är mycket välsorterade i YAMAHA

!!!

— Till salu —

### HOYT TD III

40—44 lbs, pilar och Yamaha-väska.

Tel. 031-46 73 82

### PORTLAND

med 30 och 34 lbs-lemmar.

Tel. 0152-405 19



## GREEN HORN

STÄLLBAR 15%

TD 400 GL

BLÅ SVART

66.68.69.70.71"

RÖD SILVER



**MATS PALMER**

SKILLNADSGATAN 58 A 412 73 GÖTEBORG TEL. 031-40 21 87

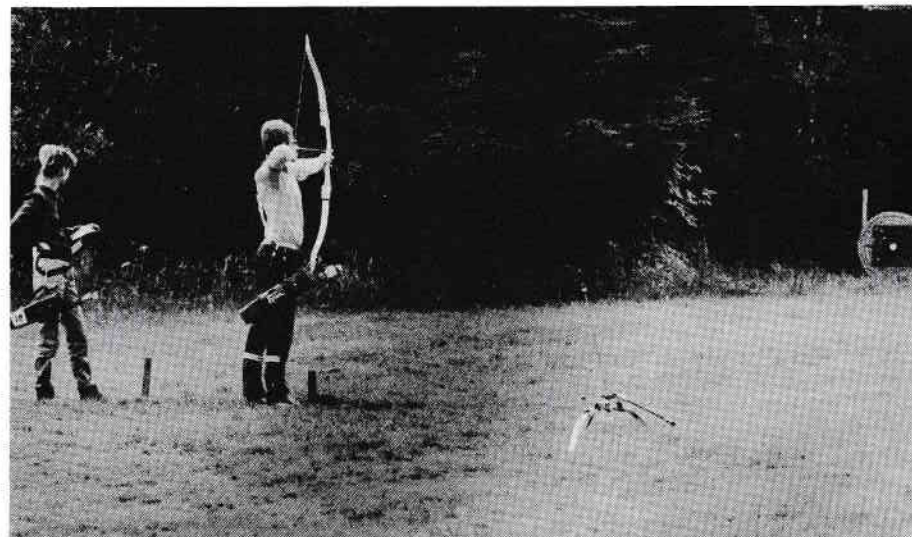

Här ses trefaldige världsmästaren och World Games-mästaren Anders Rosenberg i aktion vid ett av målen i England. Tydligt hade samtliga skyttar här lite besvär med sidläget.

Notenbooms andra pil träffade fyran, sedan kunde inte den pigge belgaren hålla nerverna i styr. De båda sista pilarna träffade i trean, vilket innebar femton poäng. Båda skyttarna hade nu samma poäng, men protokollföraren hade räknat fel på ett ställe under fieldrondens början. Gert vann med en poäng!

### På fel tavla

Tommy Quick gjorde en fin tävling och hade flera mycket bra avsnitt under båda dagarnas skjutning. Men han hade också stora problem vid vissa mål. Göran Bjerendal tycks inte få till det riktigt vid de större mästerskapen i fältskytte. Han sköt en pil på fel tavla och ställde siktet fel en gång. Göran menade att han i alla fall skjutit personligt rekord vid tävlingar av den här klassen, men han var inte helt nöjd med sin femte plats. Skjutningen stämde inte så bra. — Lustigt nog sköt jag faktiskt bäst när det regnade, konstaterade Göran.

I herrarnas fristilsklass sköt den annars alltid topplacerade Laasonen inte så bra som

man väntat. Finländarna hade inte alls sådana framgångar i WG, som man vant sig vid under de senaste åren.

### På poängplats

I damernas fristilsklass erövrade Liselotte Andersson och Ylva Ivarsson, båda från Lindome, nationspoäng genom att bli femma och sexa. Liselotte sköt personligt på fieldronden, men hade vissa problem under första dagens huntersrond. Skjutningen började fungera bättre ju längre tävlingen led.

Men tyvärr kände Lisa av sin ryggskada som spökade förra året. Vi får hoppas att det är något som snabbt går över. Ylva sköt en bra hunter och började bra på fielden, hon var ett tag uppe på medaljplats, men

### Lemmar till NICHIZAVA

70"/41 lbs önskas bytas mot 70"/44 lbs eller 70"/38 lbs. Ev. endast försäljning. OBS. Obetydligt använda.

Tel. 0470-426 09 dagtid  
Leif Johnsson

## VM-laget klart! Landskamp i Moskva

Följande skyttar kommer att representera Sverige vid landskampen i Olympiskt bågskytte i Moskva 5—8 september 1985.

Nettan Andersson, BS Kil, Christa Bäckman, Vänersborgs BK, Susanne Ranta, Sigtuna BK, Kerstin Wass, Umeå BK, Jan Berggren, IF Ulvarna, Håkan Jonsson, Timrå AIF, Stefan Nilsson och Mats Nordlander, IF Karlsvik.

Lagledare: Rolf Svensson, tränare: Leif Janson.

### VM-laget

Liselotte Andersson, Lindome BK, Nettan Andersson, BS Kil, Ylva Ivarsson, Lindome BK, Kerstin Wass, Umeå BK, Gert Bjerendal, Göran Bjerendal, båda Lindome BK, Mats Nordlander, IF Karlsvik, Tommy Quick, Tibro BS.

Lagledare: Rolf Svensson, tränare: Leif Janson, kongressombud: Lars-Erik Södergren.

fick sedan inte skjutningen att fungera som hon ville. Den andra halvan av fielden var inte alls bra menade Ylva efter tävlingen.

Både Liselotte och Ylva kan skjuta riktigt bra i skogen, så om något år kan vi nog vänta oss fina saker av dem.

### Resultat:

*Damer Fristil:* 1. Lisa Buscombe, CAN, (462 444) 906, 2. Sandra Thompson, AUS, (440 447) 887, 3. Reinhild Weinlich, GER, (440 440) 880, 4. Carita Jussila, FIN, (433 439) 872, 5. Liselotte Andersson, SWE, (418 446) 864, 6. Ylva Ivarsson, SWE, (438 425) 863.

*Herrar Fristil:* 1. Gert Bjerendal, SWE, (498 468) 966, 2. Francis Notenboom, BEL, (489 476) 965, 3. Tommy Quick, SWE, (485 475) 960, 4. Paul Vermeiren, BEL, (484 472) 956, 5. Göran Bjerendal, SWE, (479 475) 954, 6. Jan Jacobsen, DEN, (477 743) 950.

*Damer Instinktiv:* 1. Kornelia Fili, AUT, (351 341) 692, 2. Giuseppina Meini, ITA, (349 333) 682, 3. Lavinia Bottazzi, ITA, (369 302) 671, 4. Nadine Visconti, FRA, (352 318) 670, 5. Sirpa Kontilla, FIN, (340 329) 669, 6. Ulla Forsell, SWE, (369 263) 632.

*Herrar Instinktiv:* 1. Anders Rosenberg, SWE, (453 451) 904, 2. Roy Mundon, GBR, (449 407) 856, 3. Philip Bowen, GBR, (443 405) 848, 4. Fabio Cinquini, ITA, (435 402) 837, 5. Paul Möller, DEN, (414 416) 830, 6. Jouko Vaananen, FIN, (411 405) 816.

— TILL SALU —

### HOYTH TD II

36 lbs, 68". 12 st pilar XX75 1916 28", koger, låda m. m. Pris 2.000:—.

Tel. 0226-556 03

### HÄSSLEHOLMS BÅGSKYTTEKLUBBS

tävling

### "ÖRNJAKTEN"

söndagen den 15 september 1985  
är inställd p. g. a. brist på markområde.

## Positivt USM i Härnö — men inga rekord i år



Svenska ungdomsmästare 1985: Fr. v. Carina Henriksson, Stallarholmen, DF 13, Anders Sandström, Skellefteå, HF 16, Jimmy Forsbäck, Stallarholmen, HF 13 och Maggan Karlsson, Hammarö, DF 16.

# Dubbelt jubileum i Härnö i strålande sommarväder

För fem år sedan invigde Härnö IF sin nya bågskyttebana på Vårdkasen i Härnösand med 1980 års USM i tavla. Den gamla banan hade tagits i anspråk för nybebyggelse.

När Härnösand i år fyllde 400 och Härnö IF 40 år ansåg föreningen det lämpligt att ta på sig ett nytt arrangemang. Av olika skäl blev det hela arrangemanget med såväl jakt som tavla. Tack vare en stor insats av medlemmar och föräldrar (som alla är stödjande medlemmar) blev det en klar succé. Till detta bidrog också ett strålande väder.

Fördelen med arrangemanget av jakten är att föreningen tvingades tillverka ett antal nya buttar. Med hjälp av dessa kan den permanenta bana som funnits några år runt tavelbanan byggas ut till en 20-måls bana på nära håll till tavelbanan. Nu finns allt på ett ställe och jaktträningen kan intensifieras.

## Tavelskyttet 5—6 juli

119 av 131 anmälda skyttar ställde upp. Vädret var strålande med svaga vindar och sol. Kanske litet för varmt. Resultaten blev överlag goda vilket visar den höga standard vi har i de olika klasserna.

För första gången slogs inga nya svenska rekord. Vid USM 1980 på samma bana slogs hela 11 nya rekord. Det visar utvecklingen under åren. Rekorden i samtliga ungdomsklasser ligger nu på så hög nivå att de är svåra att slå, och det blir ju inte lättare när konkurrensen och nervpressen blir hård vid SM. Det enda rekord som är kvar sedan 1980 är Mats Nordlanders 352 på 30 m.

Så när som på segraren i HF 13 Jimmy Forsbäck, Stallarholmens BK, blev resultatet de väntade. Carina Henriksson, Stallarholmens BK och Anders Sandström Skellefteå BK blev klara segrare i sina klas-

ser. Striden i DF 16 mellan Maggan Karlsson, Hammarö BSK och Carina Jonsson, BSK Hudik blev så hård som väntat. Dessa två är nu i särklass bland våra flickor. 1255 resp. 1248 visar detta. Nästan 100 poäng före förra årets mästare Pernilla Sundström, Umeå BK.

## Tog ledningen

Carina Jonsson tog ledningen från starten genom att skjuta 311 poäng mot Maggan Karlssons 302. När man efter pausen satte igång med 50 m var rollerna ombytta. Maggan klämde till med 331 poäng under det att Carina lyckades mindre bra på ett par serier och "endast" fick 316 poäng. Maggan hade således tagit igen de förlorade 9 poängen på 60 m och tagit ledningen med 6 poäng. Ställningen efter första dagen 633 för Maggan Karlsson och 627 för Carina Jonsson.

Trea Pernilla Sundström, Umeå på 594 p.

Allt var nu bäddat för ett spännande korthåll. Och spännande blev det på första 50 m. Carina startade bäst och hade vid resultatgivningen efter 18 skjutna pilar återtagit ledningen 776 poäng mot Maggans 773. Maggan kom dock med en stark slutspurt (155 poäng mot 145 på första halvan) och tod ledningen med 7 poäng., 928 mot 921 poäng. Skulle det hela avgöras på 30 m? Carina tog in något i början. Efter 126 skjutna pilar var ställningen 1091 för Maggan och 1088 för Carina. På de 6 sista serierna drog Maggan ifrån något och när tävlingen var över hade hon fått igop 1255 poäng mot 1248 för Carina. Båda nådde 327 poäng på avståndet.

Trea i klassen blev förra årets segrare Pernilla Sundström, Umeå BK, på för henne medelmåttiga 1157 poäng. Hon sköt en mindre bra 50 m andra dagen. (258 poäng).

## 9 på fel tavla

I HF 16 var Anders Sandström, Skellefteå BK, överlägsen. Han började med 309 på 70 m och fortsatte med 312 på 60m, ett resultat som borde varit bättre eftersom han sköt en 9 på fel tavla. Andra dagen började han mindre bra på 50 m och fick "endast" 293 poäng. Den avslutande 30 m gick bra med 341 poäng. Totalt således 1255 poäng. Två i klassen blev något överraskande Lars Carlsson, Melleruds BSK. Han sköt jämnt hela tiden. 612 första dagen och 613 andra, totalt 1225.

Striden om platserna 3—6 blev hårdare. Mikael Raattamaa, Kiruna BK, som första dagen tog tredjeplatsen fick det hårt mot Veine Jonsson, BSK Stocka, som startat litet olyckligt första dagen och nu sköt upp sig från en 8:e plats till en 4:e endast ett par poäng efter Mikael. 1215 mot 1212. Kenneth Grundblad, Stallarholmen och Thomas Mineur, SK Iron som startat litet dåligt på 70 m, 286 poäng kom bra på slutet och belade platserna fem och sex på 1211 resp. 1208.

# Topp-resultat vid VM-testen

Just när detta nummer av Bågskytten skulle gå i tryck hade första rondan av årets VM-test i Södertälje avverkats i ett, frånsett en mindre regnskur, utmärkt tävlingsväder.

Resultaten blev också av yppersta klass och liksom vid årets SM kunde här konstateras att utvecklingen speciellt varit fin bland våra damer. Tavel-UK kommer med andra ord att få ett svårt arbete när VM-laget skall tas ut.

Flera av våra toppskyttar nådde utmärkta resultat på speciellt de två kortare distanserna medan däremot herrarna liksom så många gånger tidigare tydligen hade svårt att komma igång på 90-metern.

Ett nytt svenskt rekord noterades andra dagen och för detta svarade Kerstin Wass, som sköt 348 poäng på 30-metern.

Preliminära resultat efter första rondan i de två huvudklasserna:

*DF 19:* 1. Nettan Andersson, BS Kil, 1278, 2. Ulla Rajakisto, Tibro BS, 1267, 3. Ylva Ivarsson, Lindome BK, 1267, 4. Liselotte Andersson, d:o, 1259, 5. Kerstin Wass, Umeå BK, 1258, 6. Maggan Karlsson, Hammarö BK, 1233, 7. Susanne Ranta, Sigtuna BK, 1232, 8. Christa Bäckman, Vänersborgs BK, 1208, 9. Carina Jonsson, BSK Hudik, 1202.

*HF 19:* 1. Henrik Toft, Danmark, 1263, 2. Göran Bjerendal, Lindome BK, 1260 (50 m: 329, 30 m: 350), 3. Gert Bjerendal, d:o, 1257 (50 m: 326, 30 m: 347), 4. Mats Nordlander, IF Karlsvik, 1247 (50 m: 321, 30 m: 347), 5. Jan Jacobsen, Danmark, 1247, 6. Tommy Qvick, Tibro BS, 1228.

# SAM-WHA

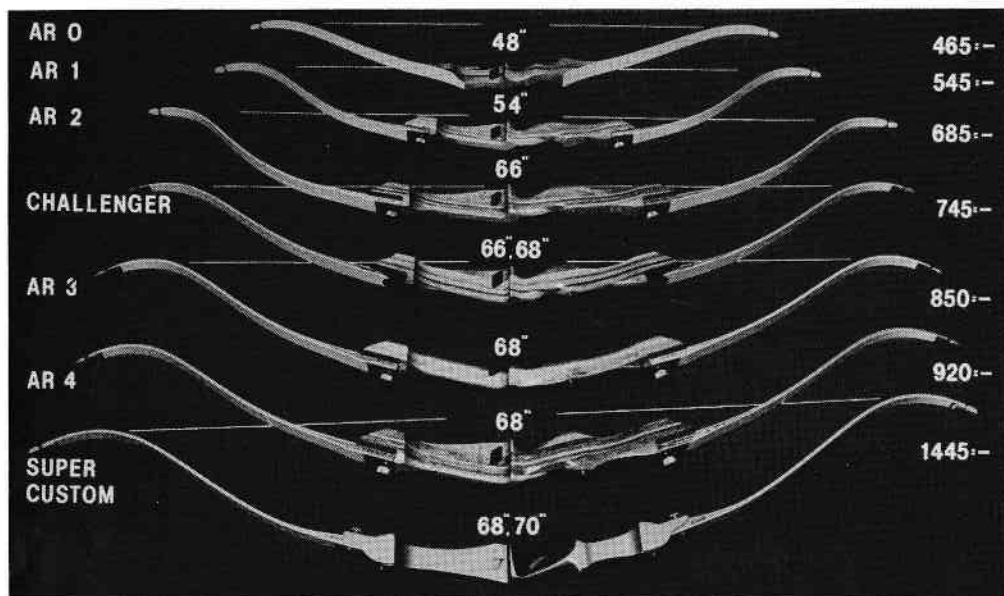

## BÅGAR FÖR ALLA NIVÅER ...och PLÅNBÖCKER

**DLB CONTINENTAL** 08-36 40 40  
**BÅGSKYTTEBUTIK: ROBIN HUND**  
vard.14-18 lörd.10 13 MAMREVÄG. 1, SPÅNGA  
08 76105 91

### Carina överlägsen

I den yngsta klassen var Carina Henriksson, Stallarholmens BK, överlägsen i DF 13. Hon tog en klar ledning redan på första avståndet. Var den enda som gick över 300 på 50 m med sina 310 poäng. Hon drygade ytterligare ut sin ledning genom att skjuta 329 på 40 m. Totalt 639. Tvåa efter första dagen låg Ulrika Sjöwall, Älvenäs BK på 590 poäng och trea något överraskande Anna Lundqvist, Umeå BK. Fyra Jenny Sjöwall, Älvenäs och femma Helene Bäckström, Härnö IF.

På andra dagens 30 m sköt Carina 317 och drygade ut sitt försprång till 59 poäng. Tvåa låg nu Anna Lundqvist som sköt 311 poäng. Hon hade nu 897 poäng. På tredje plats på 887 poäng låg en trio bestående av Jenny och Ulrika Sjöwall samt Helene Bäckström som skjutit 313 poäng på avståndet. Ulrika hade tappat sin andra plats genom att skjuta "endast" 297 poäng.

Avslutande 20 m blev nu avgörande för placeringen närmast "omöjliga" Carina. Tydligt kom nerverna i dallring. Anna Lundqvist började med 20 poäng, Ulrika Sjöwall med 22 och Helene Bäckström med 24. Endast Jenny Sjöwall var lugn. Hon startade med 29 poäng och vann avståndet på goda 338 poäng. För Anna Lundqvist gick det illa. Hon fick endast ihop 308 poäng på avståndet och hamnade på en slutlig fjärde plats på 1205 poäng, endast 2 poäng före Ulrika Sjöwall som blev femma. Helene Bäckström kom trea på 1213 poäng, efter 326 poäng på avståndet. Det blev alltså samma flickor i toppen ute som inne.

### Överraskning

HF 13 vanns kanske något överraskande av Jimmy Forsbäck, Stallarholmens BK på goda 1321 poäng. Han tog en klar ledning på första avståndet genom att skjuta 320 poäng. På delad andraplats kom Mikael Larsson, Sandvikens BK och Jöran Harrys-

son, Karlhamns BK med 308 poäng. Bäst på följande 40 m blev Mikael Larsson som knappade in 5 poäng på Jimmy Forsbäck, 335 mot 330 poäng. Bra på avståndet sköt också Henrik Lundell, Bågskyttarna Kil, och Ove Nygren, Umeå, som båda fick 331 poäng. Sämre gick det för Jöran Harrysson, som med sina 324 poäng sjönk ner till en fjärdeplats efter första dagen. Ställningen efter första dagen: Jimmy Forsbäck 650, Mikael Larsson 643, Henrik Lundell 633 och Jöran Harrysson 632.

Andra dagen höll Jimmy Forsbäck undan. Han vann 30 m på 309 poäng och sköt sedan 342 på 20 m, totalt således 1321 poäng. Striden om platserna närmast efter Jimmy blev hårdare. Henrik Lundell, gjorde bästa korthållet med 326 på 30 och 349 på 20 m och gick upp från tredje till andra plats med totalt 1308 poäng. Mikael Larsson avslutade med endast 334 poäng på 20 m och sjönk ner till tredje plats på 1298 poäng. En annan skytt som det gick dåligt för andra dagen var Jöran Harrysson, som endast fick 645 på korthållen och hamnade på en slutlig sjunde plats på 1277 poäng. Ove Nygren sköt ett bra korthåll. Med sina 665 poäng avancerade han till en slutlig fjärde plats med sina 1286 poäng.

### Få damlag

Lagtävlingen visar vilka föreningar som satsar på ungdom. Herrklasserna var någorlunda besatta. Sämre var det i damklasserna. Endast två lag i varje klass. Det var endast Härnö som hade lag i båda klasserna. Låt vara att man ställde upp med två nya flickor i DF 13 för att det överhuvud taget skulle bli lagtävling. I denna klass var Älvenäs överlägsen och vann på 3508 mot Härnös 2831.

I DF 16 blev det hårda bud mellan Umeå och Härnö. Ledningen växlade lagen emellan hela tiden och till sist kunde Umeå vinna med fyra poäng, 3251 mot 3247.

I de båda herrklasserna blev det över-  
*Forts sid 42.*

## USM-resultat:

### DF 16:

1. Margareta Karlsson, Hammarö BSK	302	331	295	327	1255
2. Carina Jonsson, BSK Hudik	311	316	294	327	1248
3. Pernilla Sundström, Umeå BK	290	304	258	305	1157
4. Christina Nöjd, Kungsängens BK	272	288	267	313	1140
5. Camilla Lundgren, Timrå AIF	272	296	257	315	1140
6. Annika Holmlund, Härnö IF	284	299	241	306	1130
7. Jenny Johnsson, Hammarö BSK	248	301	251	314	1114
8. Ylva Johansson, Umeå BK	234	291	283	275	1083
9. Ingela Olsson, Härnö IF	247	280	246	308	1081
10. Carina Cedergren, Sigtuna BK	236	289	244	276	1045

### HF 16:

1. Anders Sandström, Skellefteå BK	309	312	293	241	1155
2. Lars Carlsson, Melleruds BF	300	312	282	331	1225
3. Mikael Raattamäa, Kiruna BK	292	311	281	331	1215
4. Veine Jonsson, BSK Stocka	285	296	300	331	1212
5. Kenneth Grundblad, Stallarholmens BK	286	306	290	329	1211
6. Thomas Mineur, SK Iron	286	301	297	324	1208
7. Robert Karlsson, Arboga BK	291	309	291	310	1201
8. Torbjörn Olsson, Kungsängens BK	292	291	280	335	1198
9. Mats Söderlund, Piteå BK	252	295	294	326	1167
10. Christer Sehlstedt, Skellefteå BK	270	304	259	331	1164
11. Peter Henriksson, Lindome BK	268	298	275	323	1164
12. Olof Dybeus, Häfrestörms IF	267	281	276	335	1159
13. Björn Andersson, Bågskyttarna Kil	272	275	295	308	1150
14. Jörgen Andersson, Melleruds BF	269	272	275	333	1149
15. Johan Lundin, Östersunds BK	263	288	284	314	1149
16. Johnny Carlsson, Skurups BK	252	298	270	328	1148
17. Johnny Olofsson, Sandvikens BK	262	294	292	296	1144
18. Claes Qvillberg, Skurups BK	252	288	274	328	1142
19. Anders Mattsson, Timrå AIF	255	276	276	324	1131
20. Joakim Strömberg, BK Friskyttarna	250	293	247	334	1124

### HF 13:

1. Jimmy Forsbäck, Stallarholmens BK	320	330	329	342	1321
2. Henrik Lundell, Bågskyttarna Kil	302	331	326	349	1308
3. Mikael Larsson, Sandvikens BK	308	335	321	334	1298
4. Ove Nygren, Umeå BK	290	331	323	342	1286
5. Anders Mellgren, Bågskyttarna Kil	284	330	325	343	1282
6. Thorbjörn Karlsson, Hammarö BSK	306	311	317	346	1280
7. Jöran Harrysson, Karlshamns BK	308	324	314	331	1277
8. Fredrik Sjöström, IFKarlsvik	297	311	308	344	1260
9. Magnus Näslund, Östersunds BK	290	310	312	346	1258
10. Marcus Mattsson, Timrå AIF	290	322	317	327	1256
11. Per Friberg, Skurups BK	282	299	312	223	1227
12. Bo Lindgren, Korsnäs IF	288	301	309	328	1226
13. Claes Palm, Angereds Bågskyttar	268	306	302	338	1214
14. Magnus Raattamäa, Kiruna BK	274	287	312	336	1209
15. Mattias Blomdahl, Karlshamns BK	269	294	312	326	1201

## Krävande jaktmästerskap



Vårdkasen bjöd på en härlig terräng för jaktskytte och i den avbildade patrullen känns bl. a. igen Jessica Nyberg, Vänersborg, mästarinna i DI 13.

Jaktbanans 40 mål hade lagts med mål 1 och 40 alldeles vid bågskyttebanan. På så sätt utnyttjades klubbstugan som ett matställe. Det andra låg i en av Friluftsrådet stugor vid foten av slalombacken. Det fanns också toaletter på båda ställena. Det var första gången Härnö anordnade en jakttävling av större format (DM i jakt och fält har arrangerats några gånger.) Banan var omväxlande med ett verkligt kraftprov i slalombacken, där 7 mål placerats. Det satte konditionen på prov att gå hela backen upp och halva ner. Tyvärr hade en malör inträffat med mål 29 längst ner i slalombacken. Det var ett långt håll, 58 m för 16-klasserna och 38 för 13-klasserna. Av någon anledning hade den senare pölen blivit placerad 41,5 m från målet, och efter protest måste målet strykas för 13-klasserna. Tyvärr blev därigenom prisut-

delningen försenad med drygt 2 timmar, vilket främst berodde på att korten trots anmaning vid starten var dåligt ifyllda och därigenom svåra att tolka.

### Dåligt med I-skyttar

Av 110 anmälda skyttar ställde 104 upp. Tyvärr var det alldeles för få flickor. Endast 21 st (DI 13 3 st, DF 16 11 st och DF 13 7 st). DI 16 utgick helt eftersom enda anmälda Susann Lindström, Lindome, hoppat av när hon fick reda på att hon var ensam.

Överhuvud taget var det dåligt med instinktivskyttar. Totalt 22 st. (DI 13 3 st, HI 16 4 st och HI 13 15 st). Med tanke på det stora antal instinktivskyttar som var med vid InomSM i Kungsängen och framför allt i inomhus-korrespondensen hade man kunnat vänta sig ett större antal skyttar nu. Förklaringen är

## Resultat USM Jakt:

**Klass DF 16:** 1. Marie Lundgren, Bågskyttarna Kil, 595, 2. Ylva Johansson, Umeå BK, 590, 3. Pernilla Sundström, d:o, 545, 4. Jenny Johnsson, Hammarö BSK, 530, 5. Camilla Lundgren, Timrå AIF, 500, 6. Margareta Karlsson, Hammarö BSK, 490.

**Klass DF 13:** 1. Carina Henriksson, Stallarholmens BK, 700, 2. Helene Bäckström, Härnö IF, 665, 3. Ulrika Sjöwall, Älvenäs BK, 640, 4. Lotta Andersson, Björnlunda BF, 635, 5. Jenny Sjöwall, Älvenäs BK, 600, 6. Camilla Sjödahl, Mjölby BS, 540.

**Klass DI 13:** 1. Jessica Nyberg, Vänersborgs BK, 610, 2. Anneli Rasmusson, BK Pantern, 525, 3. Annika Fink, Skallsjö BG, 485.

**Klass HF 16:** 1. Anders Mattsson, Timrå AIF, 675, 2. Torbjörn Olsson, Kungsängens BK, 665, 3. Robert Karlsson, Arboga BK, 655, 4. Olof Dybeus, Häfrestörms IF, 635, 5. Peter Henriksson, Lindome BK, 635, 6. Pelle Graeve, Timrå AIF, 630, 7. Lars Carlsson, Melleruds BSK, 625, 8. Johnny Olofsson, Sandvikens BK, 625, 9. Lennart Säterberg, Sundsv./Ortv, BK, 595, 10. Jörgen Andersson, Melleruds BK, 590, 11. Joakim Strömberg, BK Friskyttarna, 590, 12. Stefan Andersson, Bågskyttarna Kil, 590, 13. Jonas Magnusson, d:o, 585, 14. Stefan Johnson, Södertälje BF, 575, 15. Björn Andersson, Bågskyttarna Kil, 575.

**Klass HI 16:** 1. Morgan Lundin, Lindome BK, 635, 2. Magnus Svensson, Kungsängens BK, 430, 3. Jan Wiik, Mjölby BS, 420, 4. Per Dahlberg, Lindome BK, 320.

**Klass HF 13:** 1. Mikael Larsson, Sandvikens BK, 735, 2. Bo Lindgren, Korsnäs IF,

715, 3. Marcus Matsson, Timrå AIF, 705, 4. Fredrik Sjöström, IF Karlsvik, 705, 5. Jimmy Forsbäck, Stallarholmens BK, 705, 6. Anders Mellgren, Bågskyttarna Kil, 700, 7. Jöran Harrysson, Karlshamns BK, 685, 8. Torbjörn Karlsson, Hammarö BSK, 675, 9. Jan Olof Bengtsson, BS Vaggeryd, 675, 10. Henrik Lundell, Bågskyttarna Kil, 670, 11. Mattias Blomdahl, Karlshamns BK, 655, 12. Henrik Olsson, Kungsängens BK, 650, 13. Peter Åkerlund, Stallarholmens BK, 650, 14. Bo Lindström, d:o, 650, 15. Martin Höök, Umeå BK, 645.

**Klass HI 13:** 1. Fredrik Oscarsson, Skallsjö BG, 705, 2. Peter Rasmusson, BK Pantern, 670, 3. Peter Halvars, Svärdsjö IF, 670, 4. Magnus Larsson, Vänersborgs BK, 660, 5. Fredrik Hallqvist, BK Björnen-Inkas, 650, 6. Anders Andersson, Sätters IF, 650, 7. Kristoffer Hulthenberg, BK Pantern, 645, 8. Martin Johansson, Skallsjö BG, 635, 9. Dennie Odelstrand, Kungsängens BK, 625, 10. Jonas Skogsberg, Sätters IF, 620.

**Lagresultat: HF 16:** 1. Timrå AIF (Anders Mattsson, Pelle Graeve, Peter Laggren), 1850, 2. Melleruds BSK (Lars Carlsson, Jörgen Andersson, Pierre Mowitz), 1790, 3. Bågskyttarna Kil (Stefan Andersson, Jonas Magnusson, Björn Andersson), 1750.

**HF 13:** 1. Stallarholmens BK (Jimmy Forsbäck, Peter Åkerlund, Bo Lindström), 2005, 2. Karlshamns BK (Jöran Harrysson, Mattias Blomdahl, Peter Lundh), 1980, 3. Bågskyttarna Kil (Anders Mellgren, Henrik Lundell, Mats Andersson), 1960, 4. Umeå BK, 1925, 5. Härnö IF, 1705, 6. BSK Ånge, 1510.

**HI 13:** 1. Sätters IF (Anders Andersson, Jonas Skogsberg, Mikael Olsson), 1875, 2. Skallsjö BG (Fredrik Oscarsson, Martin Johansson, Niklas Broberg), 1860.

och Bågskyttarna Kil 3321 poäng.

Bågskyttarna Kil vann HF 13 på 3718 poäng före Karlshamns BK på 3632 och Stallarholmen på 3555.

Forts fr sid 39.

lägsna segrar. I HF 16 blev Skellefteå BK bäst på 3535 poäng före Melleruds BSK 3467

### DF 13:

1. Carina Henriksson, Stallarholmens BK	310	329	317	328	1284
2. Jenny Sjöwall, Älvenäs BK	277	307	303	338	1225
3. Helene Bäckström, Härnö IF	279	295	303	336	1213
4. Anna Lundqvist, Umeå BK	285	301	311	308	1205
5. Ulrika Sjöwall, Älvenäs BK	291	299	297	316	1203
6. Lotta Andersson, Björnlunda BF	258	297	297	326	1178

inte så enkel som att Härnösand ligger långt ifrån de klubbar som har instinktivskyttar. Om man studerar resultatlistorna från jakt och fälttävlingar över hela landet, finner man tyvärr att deltagarantalet är litet i ungdomsklasserna. Är förklaringen den att det är för svårt att gå från 12 resp. 18 m inomhus till 40 resp. 60 m utomhus. Det är inte alldeles omöjligt, eftersom många som placerade sig i toppen inomhus ju deklarerade att de var nybörjare och inte skjutit så många tävlingar. Det finns all anledning att tänka över situationerna.

### Suveräna segrare

I de tre instinktivklasserna som sköts blev det i två fall överlägsna segrar. I DI 13 var Jessica Nyberg, Vänersborgs BK, suverän med sina 610 poäng, 95 poäng före tvåan Anneli Rasmusson, BK Pantern. Morgan Lundin, Lindome, var ännu suveränare i HI 16. Han sköt hela 635 poäng, 205 poäng mer än tvåan Magnus Svensson, Kungsängens BK, som fick 430 poäng. Trea i klassen blev Jan Wiik, Mjölby BS, på 420 poäng. Med sin skjutning hade Morgan blivit femma i fristilsklassen. Detta visar hans klass.

HI 13 hade 15 startande. Fredrik Oscarsson, Skallsjö BG, vann klart på 705 poäng, en poäng som givit honom en delad tredjeplats i fristilsklassen. Om andra och tredje plats blev det hårt. Peter Rasmusson, BK Pantern och Peter Halvars, Svärdsjö IF, nådde båda 670 poäng. Peter Rasmusson hade träff på alla målen och blev på så sätt tvåa. På fjärde plats kom Magnus Larsson, Vänersborgs BK, med sina 660 poäng. I fristilsklasserna blev det hårdare bud. DF 16 vanns av Marie Lundgren som också vann årets fältmästerskap. Hon sköt 595 poäng och vann med 5 poäng före Ylva Johansson, Umeå BK. Marie och Ylva fick plåster på sårn efter sina mindre goda insatser i tavelskytten. Trea blev fjolårsmästaren Pernilla Sundström, Umeå BK, på 545 poäng.

### Nytt mästerskap

Carina Henriksson, Stallarholmens BK, tog sin andra seger i detta USM genom att klart vinna DF 13 på 700 poäng, en poäng som givet henne en hög placering i herrklassen. Tvåa blev överraskande Härnös Helene Bäckström som fick 665 poäng. Helene fick nu medalj både i tavla och jakt. Trea blev Ulrika Sjöwall, Älvenäs BK, på 640 poäng. Ulrika fick revansch på systemen Jenny för nederlaget i tavla. Resultatet i denna klass liksom i HF 13 visar att de bästa tavelkyttarna klarar jakten bra bl. a. tack vare att avståndet inte är längre än 40 m. Oftast är det antalet 20-poängare som avgör.

HF 16 vann Anders Mattsson, Timrå AIF, på 675 poäng, 10 poäng före Torbjörn Olsson, Kungsängens BK, som fick 665 poäng. Robert Karlsson, Arboga BK, blev trea på 655 poäng. Anders Mattsson är liksom Torbjörn Olsson en pålitlig jaktkytt. Anders vann t. ex. HF 13 vid USM i Uppsala 1982.

### Fick revansch

I HF 13 tog Mikael Larsson, Sandvikens BK, revansch på Jimmy Forsbäck för nederlaget i tavla. Mikael vann klart på 735 poäng före Bo Lindgren, Korsnäs IF, som hade 715 poäng. Om tredjeplatsen blev det hårt. Tre man hade 705 poäng och 39 träff. Antalet pilar fick avgöra. Marcus Mattsson, Timrå AIF, hade 44 och klarade bronsmedaljen före Fredrik Sjöström, IF Karlsvik, på 45 pilar och Jimmy Forsbäck 47 pilar. Tyvärr blev det lagtävlingar endast i 3 av herrklasserna. Antalet lag var inte överdrivet stort.

HF 16 vanns av Timrå AIF på 1850 poäng

## PILEJAKTEN

den 29 september inställd p. g. a. inbrott och skadegörelse.

Staffanstorps BK

## USM Tavla:

### LAGRESULTAT:

**DF 16:** 1. Umeå BK (Pernilla Sundström, Ylva Johansson, Nina Johansson), 3251, 2. Härnö IF (Annika Holmlund, Ingela Olsson, Margareta Tallgren), 3247.

**HF 16:** 1. Skellefteå BK (Anders Sandström, Christer Sehlstedt, Lars Burman), 3534, 2. Melleruds BF (Lars Carlsson, Jörgen Andersson, Pierre Mowitz), 3467, 3. Bågskyttarna Kil (Björn Andersson, Stefan Andersson, Jonas Magnusson), 3321, 4. Skurups BK, 3286, 5. Kiruna BK, 3284, 6. Timrå AIF, 3138.

**DF 13:** 1. Älvenäs BK (Jenny Sjöwall, Ulrika Sjöwall, Helena Boström), 3508, 2. Härnö IF (Helene Bäckström, Ann Klefbom, Jenny Karlsson), 2831.

**HF 13:** 1. Bågskyttarna Kil (Henrik Lundell, Anders Mellgren, Mats Andersson), 3718, 2. Karlshamns BK (Jöran Harrysson, Mattias Blomdahl, Peter Lundh), 3632, 3. Stallarholmens BK (Jimmy Forsbäck, Bo Lindström, Peter Åkerlund), 3555, 4. Umeå BK, 3499, 5. Hammarö BSK, 3245, 6. Härnö IF, 3059.

klart före Melleruds BSK som fick ihop 1790. Trea blev Bågskyttarna Kil på 1750.

I HF 13 ställde sex lag upp. Stallarholmens BK vann på 2005 poäng före Karlshamns BK 1980 och Bågskyttarna Kil 1960.

I HI 13 ställde två lag upp. Sätters IF vann på 1875 före Skallsjö BG som hade 1860.

## Tävlingsinbjudningar

På uppdrag av

**HÄLSINGLANDS BÅGSKYTTEFÖRBUND**

inbjuder **BSK Stocka** till

### DM I JAKT OCH FÄLT

söndagen den 8 sept. 1985 kl. 10.00.

Separat inbjudan till berörda föreningar.

På uppdrag av

**VÄSTMANLANDS BF**

inbjudes till

### DM I JAKT OCH FÄLT

söndagen den 8 september 1985 kl. 09.00.

Separat inbjudan till berörda klubbar.

**Arboga BK**

På uppdrag av

**DALARNAS BÅGSKYTTEFÖRBUND**

inbjuder **Sätters IF** till

### DM I JAKT OCH FÄLT

söndagen den 8 september 1985 kl. 09.00.

Separat inbjudan till berörda föreningar.

**RONNEBY BF**

inbjuder till

### KNUT HAHNSTRÄFFEN 1985

söndagen den 24 november  
med början kl. 09.00.

**Tävlingsform:** FITA-rond 2x18 m., YJ + knatte 2x 12 m.

**Klassindelning:** Enl SBF:s bestämmelser.

**Tävlingsplats:** Ronneby Sporthall.

**Startavgifter:** Seniorer + äldre 40:—, Juniorer + lag 30:—, Yj + knattar 20:—.

**Anmälan:** Senast den 19 november under adress: Påtorpsbacken 2, 372 00 Ronneby. Telefon: O. Jönsson 0455-477 18, Johansson 0457-120 48.

De tio bästa skyttarna på 18 m. erhåller poäng i vandringspriset.

VÄLKOMNA!

**Ronneby BF**

**KRISTIANSTADS BK**

inbjuder till

### ÄLAJAKTEN

söndagen den 13 oktober kl. 09.00.

**Tävlingsplats:** Furuboda (mellan Olseröd och Yngsjö väg 118).

**Tävlingsform:** 1x30 mål jakt.

**Klasser:** Samtliga enl. SBF:s best.  
OBS! Knattar och Y. jun. skjuter på samma avstånd.

**Startavgifter:** Seniorer och äldre 35:—, Jun. 25:—, Y. jun. och Knattar 15:—, Lag 30:—.

**Anmälan:** Senast 851009 till Bruno Lundgren, V. Storgatan 57, 291 53 Kristianstad. Tfn. 044-11 72 88.

VÄLKOMNA!

**ANGEREDS BÅGSKYTтар**

inbjuder till

### GÖTEBORGSHEMS- TRÄFFEN

söndagen den 20 oktober kl. 11.00.

**Plats:** Angereds gymnasium, Angereds centrum. Vägvisning från riksväg 45.

**Tävlingsform:** FITA 18 och 12 m.

**Klasser:** Enligt SBF:s stadgar.

**Startavg.:** 40:— D/H 19 och äldre, 25:— D/H 13 och 16, 15:— D/H 10:—.

**Anmälan:** Senast 14 oktober till Annica Eliasson, Stillestorpsv. 5, 443 03 Stenkullen. Tel. 0302-224 82 18.00—21.00.

Vandringspriser till HF 19, DF 19, HI 19. Servering finns.

Gymnastikskor obligatoriskt.

VÄLKOMNA!

**SATSERUPS GF**

inbjuder till

### SKÅNEVARGEN

söndagen den 6 okt. kl. 9.00.

**Tävlingsplats:** Motorcrossbanan i Degeberga.

**Tävlingsform:** 1x30 mål jakt.

**Vargflock:** Tre tjugopoängare på de tre vargarna ger extrapris.

**Klasser:** Samtliga.

**Anmälningsavgifter:** 10 och 13 år 15:—, 16 år 25:—, 19 år och äldre 35:—. Lagtävling: Klasser med långa håll 30:—, 13 år ingen avgift.

**Servering:** Kaffe, rågbullar, korv och läsk.

**Anmälan:** Skall vara Satsersups GF, Satsrup, 515, 242 00 Hörby, tillhanda senast tisdagen den 1 okt. 1984. Tel. 0415-300 62 (Edvin Nilsson).

VÄLKOMNA!

**Satsersups GF**

**ÖSTERSUNDS BK**

inbjuder till

### ÄLG-PILEN

söndagen 6/10 1985 kl. 10.00.

**Tävlingsplats:** Sporthallen.

**Tävlingsform:** FITA 18 m och 12 m. Samtliga klasser.

**Anmälningsavg.:** 40:— för sen. och äldre, 25:— jun. och yngre. OBS. Ej lag. Lag räknas ut separat.

**Anmälan:** Senast 27/9 -85 till Östersunds BK, Box 502, 831 25 Östersund.

**Upplysning:** Sten-Erik Svensson, 063-342 98.

VÄLKOMNA!

**Östersunds BK**

REIJMYRE BÅGSKYTTEKLUBB

inbjuder till

# Götalandsmästerskap

söndagen den 22/9 1985 kl. 09.00.

**Tävlingsform:** 2x15 mål, jakt och fält.

**Tävlingsplats:** OBS ny! Rejmyre skola. Vingåker  
Vägvisning från infarterna.

**Klasser:** Samtliga enligt SBF:s bestämmelser.

**Anmälningavgifter:** 19, 50 och 60 40:—,  
16 och lag 25:—, 13 och 10 15:—.

**Anmälan:** Senast 18/9 till L.-O. Nilsson  
tel. 011-871 62, klubbtel. 877 53  
eller Sven Johansson 876 46.

**Kioskförsäljning.**

**Parkering och kostnadsfri camping,** i direkt VÄLKOMNA TILL GÖTALANDS  
anslutning till tävlingsplatsen. NORDLIGASTE BÅGSKYTTEKLUBB

**Övrigt:** Medaljerna är dyra, deltagandet har varit lågt de senaste åren. Därför är  
tävlingen sent lagd för att inte kollidera med andra som prov.

**Rejmyre** är ett litet kulturcentrum. Utnyttja campingen och kom tidigare. Detta  
kan Du besöka gångbart från tävlingsplatsen.

Sveriges nordligaste glasbruk:

(Konsum) och Keramiken:

(Baren Kristallkr.) och Hemslöjden:

Trå och Trå:

Öppet alla dagar till kl. 17.00

Öppet alla dagar till kl. 20.00

Öppet alla dagar till kl. 18.00

Öppet lördagar till 15.00, sönd. 16.00

HJÄRTLIGT VÄLKOMNA!

Reijmyre Bågskytteklubb

På uppdrag av

BLEKINGE OCH SKÅNES BF

inbjuder BK Pantern till

## DM I JAKT OCH FÄLT

Separat inbjudan, med angivan av  
tävlingsdatum, till berörda föreningar.

På uppdrag av

GÖTEBORGS BF

inbjuder AK 77 till

## DM I JAKT OCH FÄLT

söndagen den 8 september 1985 kl. 09.30.

Separat inbjudan till berörda föreningar.

PITEÅ BK

inbjuder till

## FYRKANTPILEN

nationell inomhustävling

lördagen den 19 oktober 1985 kl. 11.00.

**Tävlingsplats:** Norrmalmia sporthall, Piteå.

**Tävlingsform:** FITA 18 m., YJ-rond, knatte-  
rond 2x30 pilar.

**Klassindelning:** Enl. SBF:s best.

**Avgift:** Seniorer och äldre 40:—, juniorer  
och yngre 25:—, lag 30:—.

**Anmälan:** Senast den 11 okt. 1985 till Ivar  
Gustafsson, Åkerv. 12, 943 00 Öjebyn, tel.  
0911-606 62.

VÄLKOMNA!

Piteå BK

BSK HUDIK

inbjuder till

## OKTOBERTRÄFFEN

lördagen den 19 oktober 1985.

**Kl. 9.00** start för samtliga juniorer och knat-  
tar och samtliga I-skyttar.

**Kl. 13.00** start för seniorer och äldre i F-  
klasserna.

**Tävlingsplats:** Idrottshallen, Hudiksvall.

**Tävlingsform:** FITA:s inomhusrond 18 m.  
Y.J.-rond och knatte-rond.

**Klassindelning:** Enl. SBF:s bestämmelser.  
OBS. GLÖM EJ att uppge vilken klass Du  
skall skjuta i. Lagtävling.

**Anmälningavgift:** Samtliga juniorklasser  
och knattar 25:—, övriga 40:—. Lag 40:—.

**Anmälan till:** Tora Engström tel. 0650-  
132 12 senast måndagen den 14 okt.

**Upplysning:** Gratis parkering finns öster  
om järnvägen på Kotorget.

VÄLKOMNA!

Bågskytteklubben Hudik

På uppdrag av

ÖSTERGÖTLANDS BÅGSKYTTEFÖRBUND

inbjuder Ljungsbro Bågskytteklubb till

## DM I JAKT OCH FÄLT

söndagen den 8 sept. 1985 kl. 9.00.

Separat inbjudan till berörda föreningar.

På uppdrag av

HALLANDS BF

inbjuder Falkenbergs BK till

## DM I JAKT OCH FÄLT

söndagen den 8 september 1985.

Separat inbjudan till berörda föreningar.

Förbundsspalten i Bågskytten är SBF:s  
officiella spalt. För övriga artiklar an-  
svaras resp. författare eller Bågskyttens  
red.

### TIDSKRIFTEN BÅGSKYTTE

Svenska Bågskytteförbundets officiella organ  
Redaktör: INGVAR YXELL, Gröna vägen 7 a  
292 02 Asarum. Tel. 0454-206 28

Ansvarig utgivare: INGVAR YXELL  
Postgiro: 37 90 05-2 c/o Doris Bengtsson  
Resedavägen 17, 232 02 Åkarp.

#### Prenumerationspriser:

Helår 80:—  
Utanför Norden: Helår 100:—

#### Annonspriser:

1/1-sida 370:—  
1/2-sida 190:—  
1/4-sida 120:—  
1/6-sida 95:—

Diverseannonser, per spaltmillimeter 3:—  
Bilagor enligt överenskommelser.

Tidskriftens adress: Tidskriften Bågskytten,  
292 02 ASARUM.

Sölvesborgs Boktryckeri, Sölvesborg 1985