



Hans Svensson

Myrstigen 5 561 00 HUSKVARNA

Tel. 036-13 43 33

Bågskytten

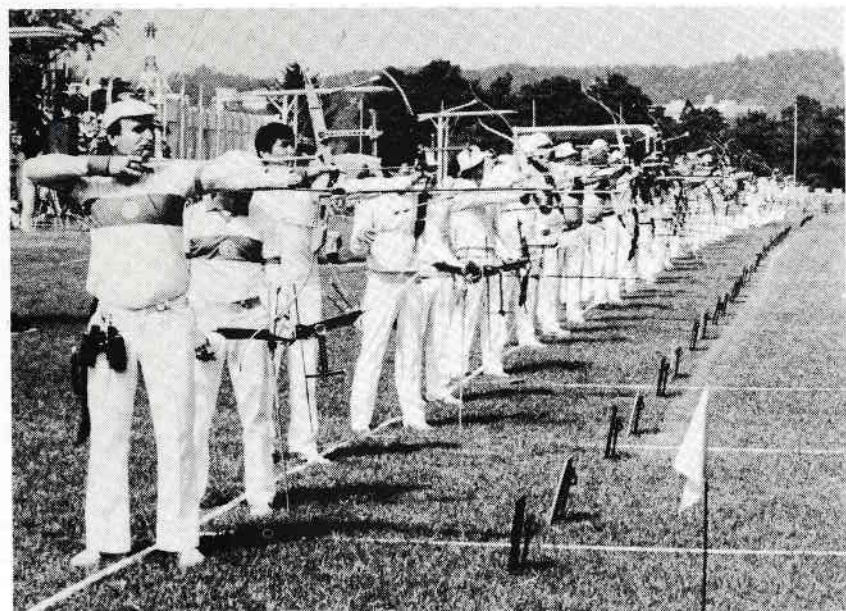

Årets VM, som blev en fin framgång för SBF, gick på den bana där 1988 års OS skall avgöras.

Nr 11 1985

Årg. 38

Organ för
SVENSKA
BÅGSKYTTE
FÖRBUNDET



YAMAHA

presenterar 80-talets båge



Efter flera års forskning och provande kommer nu YAMAHA med sin nya båge, EX.

Tack vare ny gjutningsmetod och nytt system för laminering har YAMAHA fått fram en båge, som i precision och snabbhet överträffar allt hittills.

Den fick sitt elddop i Las Vegas, världens största inomhustävling. Både i dam- och herrklassen placerade sig skyttar med EX-bågen på 1:a, 2:a och 4:e plats, trots att de endast haft ett par veckors träning med bågen.

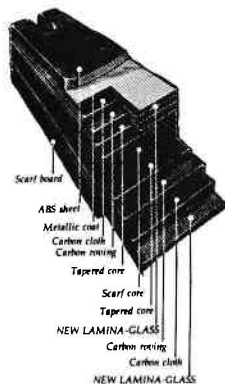

Bågskytte-Centrum

Karl Johansgatan 7 B
414 59 GÖTEBORG
Tel. 031-14 73 07

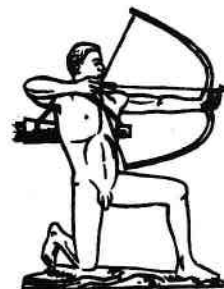

Positiv medlemsutveckling

Den positiva trenden inom SBF när det gäller antalet medlemmar fortsätter.

Det kan konstateras sedan det nu gångna verksamhetsåret resulterat i en ny medlemsökning, denna gången med 58 medlemmar, d. v. s. från 6.561 till 6.619. En medlemsökning som visserligen kan tyckas vara blygsam, men som när man ser den i förhållande till helhetsbilden inte är så dålig.

Under en 10-årsperiod har SBF:s medlemsantal ökat från 5.444 till 6.636, d. v. s. med närmare 1.200 medlemmar vilket måste betecknas som relativt bra med tanke bl. a. på de kostnader som sporten ofta medför för den enskilde skytten och det faktum att det kanske är först under senare år som vi infört sådana aktiviteter som exempelvis "bågskytteskolor".

Glädjande nog kan vi också konstatera att antalet föreningar inte längre minskar i den takt som under slutet av 1970-talet och som nu sakta åter är på väg uppåt.

Givetvis är det ett idogt arbete inom klubbar och distrikt som ger oss denna positiva trend och det är fortfarande oerhört viktigt att utvecklingen fortsätter i samma riktning.

Inom ett stort antal distrikt arbetar man målmedvetet med nyrekrytering medan man i andra kanske är mera passiva i det avseendet. Detta avspeglas också i statistiken. Givetvis kan man inte påstå att en nedgång i antalet rapporterade medlemmar alltid är resultatet av passivitet, men i de flesta fallen är det säkerligen så.

Inom de flesta av de distrikt som noterar fina ökning av antalet medlemmar i föreningarna vet vi är distrikt där det arbetas och

där man har ett nytänkande medan vi med samma säkerhet också kan konstatera motsatsen i andra.

Exempel på det förra fallet är Hälsingland och Uppland som nu ännu en gång redovisar

Medlemsutvecklingen 1975—1985:

1975	186	5.444	177	5.138
1976	180	5.358	146	4.489
1977	178	5.642	171	5.516
1978	176	5.570	176	5.570
1979	174	5.710	172	5.701
1980	177	6.144	172	6.048
1981	175	6.387	170	6.235
1982	177	6.417	175	6.407
1983	175	6.598	171	6.538
1984	173	6.561	173	6.561
1985	177	6.636	175	6.619

fina ökning liksom också Medelpad. Göteborgsdistriktet har under flera år haft en stigande kurva och fortsätter i samma riktning och inom stockholmsdistriktet har man tydligen under det gångna året verkligen aktiverat sig. En ökning med 57 medlemmar har man säkerligen inte kunnat notera från det hållet på många år. Bra ökning noteras också procentuellt på sitt tidigare medlemsantal inom Värmland och Västmanland.

I förhållande till sina tidigare medlemsantal noteras stora minskningar inom exempelvis Jämtland-Härjedalen, Halland och Ängermanland och det är tydligen inte heller utan att man inom "stora" distrikt som Skåne, Södermanland och Västergötland bör sätta sig ned och analysera sin verksamhet.

Fördelningen av antalet klubbar och medlemmar

Forts sid 5.

Tony's ARCHERY-PRODUCTS

Är ett starkt expanderande företag i Strängnäs, Södermanlands län, bara tre kvarts restid från Stockholm.

Vi kommer inom en snar framtid att flytta till större lokaler inom Strängnäs stad.

Tony Mansikka, företagets nuvarande direktör och grundare, kommer från och med 85.10.30 att lämna över större delen av ansvaret till sin egen bror Kari Mansikka och sekreterare blir i företaget Monica Andersson.

Vi vill informera våra återförsäljare att från och med den 30 oktober bör alla orders göras med Monica Andersson.

Vi kommer till nästa år att ha allt för BÅGSKYTTE och vi kommer att presentera ett femtiotal nya produkter.

Redan innevarande år kommer vi ut med ett tiotal nya produkter. Vi kommer att annonsera regelbundet i BÅGSKYTTE och vår förhoppning är att Du, som är bågskytt har tillgång till TIDSKRIFTEN BÅGSKYTTE.

Tony's Archery Products kommer även att öppna en kreditbank och Tony Mansikka blir direktör för denna.

I dag exporterar Tony's Archery Products 95 procent av allt vi tillverkar (bågskytteartiklar).

Vi tillverkar också hölster för en miljon kronor om året och vi kommer att öppna ytterligare avdelningar som ej upptar bågskytteartiklar. Bl. a. har vi redan en konstförmedling.

Vi kommer att annonsera i BÅGSKYTTE, även om övriga artiklar i vår produktion.

Till nästa år kommer Tony's Archery Products att vara nödvändiga att anställa ytterligare personal och redan har vi blivit flera.

Tony's Archery kommer alltid att sträva efter att tillverka bra och kvalitetsmedvetna artiklar och vi har nya idéer. Vi vill gärna skryta med att vi har den bästa servicen till våra kunder.

PRÖVA OCH TESTA OSS!

Välkomna



Förbundsspalten

Regeländringar

Vid senaste FITA-kongressen i Seoul togs en hel del beslut som kommer att innebära förändringar i FITA:s regler. Bågskytten redogör redan i detta nummer för en del av de mera intressanta nyheterna. Förändringarna träder i kraft den 1 maj 1986 och Bågskytten kommer att redogöra för förändringarna så fort FITA har presenterat dessa i sin regelbok. Givetvis kommer också SBF att göra motsvarande kompletteringar till våra stadgar.

FITA-mästerskap de närmaste åren

1986 EM på tavla i Turkiet (Izmir) 28—29 juni. VM och EM fält i Österrike (Radstadt) 28—30 augusti.

1987 VM på tavla i Australien (Adelaide) 23—29 mars. EM tavla inomhus i Frankrike (Paris) 6—8 februari. Junior EM tavla Luxemburg.

1988 VM och EM fält i Italien (Rom) juni.

1989 VM tavla i Schweiz. Junior EM tavla i England.

1990 VM och EM i fält i Norge.

1991 VM i tavla i Polen (Krakow).

◆ TILL SALU ◆

YAMAHA YTS II

30 lbs, 66". Delbar, extra tillbehör.
650:—.

Tel. 0381-139 03

Sydkorea bäst i VM

Årets VM blev en stor fin framgång för Sydkorea som nu vann nationstävlingen, två poäng före Sovjet. För svenskt vidkommande kan noteras en sjätteplats vilket sannerligen inte är dåligt i en allt hårdare konkurrens.

Så här fördelades nationspoängen denna gången:

1. Sydkorea, 25, 2. Sovjet, 23, 3. USA, 12, 4. Japan, 10, 5. Västtyskland, 6, 6. Sverige, 4, 7. England och Frankrike, 3, 9. Kina, 2.

Forts fr sid 3.

lemmar ser ut så här: (Siffran inom parentes är motsvarande rapportering 1984):

Blekinge	4	176	(172)
Bohuslän-Dal	6	142	(152)
Dalarna	9	289	(279)
Gotland	1	59	(58)
Gästrikland	5	144	(151)
Göteborg	11	646	(621)
Halland	4	110	(133)
Hälsingland	6	248	(193)
Jämtland-Härjedalen	2	118	(155)
Medelpad	6	237	(207)
Norrboten	6	181	(193)
Närke	5	117	(136)
Skåne	16	435	(462)
Småland	14	585	(593)
Stockholm	13	511	(454)
Södermanland	9	335	(367)
Uppland	8	512	(448)
Värmland	11	341	(323)
Västerbotten	5	211	(231)
Västergötland	14	416	(446)
Västmanland	3	208	(170)
Ångermanland	3	91	(108)
Östergötland	14	507	(509)
Totalt:		175	6.619 (6.561)

L.-E. Södergren hedrad av FITA

Vid FITA-kongressen i samband med VM:et i Sydkorea blev SBF:s ordförande Lars-Erik Södergren uppmärksammad. Han erhöll nämligen härvid FITA:s hedersplakett i silver.

Resultatbarometer

Europamästerskapet för juniorer liksom också Världsmästerskapen i Sydkorea kom att medföra två resultat som ger förändringar i årets resultatbarometer. I båda fallen är det i klassen HF 19 som förändringarna sker och där Mats Nordlander med sina 1294 toppar i landet för året medan Kenneth Grundblad med sina 1240 i EM:et går in på åttonde plats.

Resultatbarometern i HF 19 får därmed följande utseende för de 20 bästa:

1. Mats Nordlander, IF Karlsvik	1294	2-3	10
2. Gert Bjerendal, Lindome BK	1279		24.8
3. Tommy Qvick, Tibro BS	1277	29-30	6
4. Göran Bjerendal, Lindome BK	1274		
5. Håkan Jonsson, Timrå AIF	1255		8.6
6. Gilbert Spång, BSK Hudik	1252		28.7
7. Leif Johnsson, Grimslövs AIF	1246		28.7
8. Kenneth Grundblad, Stallarholmen	1240	31.8-1.9	
9. Carl-Harry Rohdén, Angereds BS	1236		21.7
10. Thomas Johansson, Västerås BK	1235		16.5
11. Leif Danielsson, Eskilstuna BK	1235		23.6
12. Stefan Nilsson, IF Karlsvik	1234		8.6
13. Torbjörn Johannesson, Helsingborg	1231		15.8
14. Tommy Persson, Karlstads BK	1221		27.5
15. Christer Olmarker, Kungsbacka	1221		28.7
16. Jan Berggren, IF Ulvarna	1219	29-30	6
17. Tommy Svärd, Sigtuna BK	1214		9.6
18. Håkan Andersson, Lindome BK	1214	17-18	8
19. Håkan Rönndahl, BK Snapphanen	1212		28.7
20. Bengt Bäckström, Tyresö BK	1211		9.6

Tre segrar till familjen Anderssons

Satserups GF:s tävling "Skånevargen" ägde i år rum i strålande brittsommarväder och särskilt vackert sken solen för familjen Andersson ifrån Gripen, som vann tre klassegrar och dessutom lagtävlingen. Lennart vann sensationellt HF 19 före svenske och nordiske mästaren Leif Johnsson, Grimslov, pappa Jan Erik vann HF 50 och mamma Signe DF 19. Lennart var dessutom den ende, som fick full pott på vargflocken.

Resultat:

DF 19: 1. Signe Andersson, BK Gripen, 435, 2. Margit Johannson, Halmstads BF, 295.

HF 19: 1. Lennart Andersson, BK Gripen, 535, 2. Leif Johnsson, Grimslövs AIF, 530, 3. Knut Nilsson, Satserups GF, 510.

HF 50: 1. Jan Erik Andersson, BK Gripen, 515, 2. Olle Jönsson, Ronneby BF, 490, 3. Egon Strömberg, Karlshamns BK, 475.

HF 60: 1. Stig Nordgren, Karlshamns BK, 420, 2. Olle Jansson, d:o, 415, 3. Karl Johansson, d:o, 410.

HF 16: 1. Patrik Lövstedt, BK Snapphanen, 405, 2. Mats Friberg, Skurups BK, 400, 3. Rikard Nilsson, Satserups GF, 365.

HF 13: 1. Peter Lund, Karlshamns BK, 485, 2. Richard Lindström, Hässleholms BK, 465, 3. Per Friberg, Skurups BK, 450.

HF 10: 1. Lenni Malmgren, BK Unga Örnar, 480, 2. Peter Jönsson, d:o, 455, 3. Gregor Berntsson, d:o, 430.

HI 19: 1. Lars Göran Svensson, BK Pantern, 485, 2. Jan Rutblad, Karlskrona BK, 405, 3. Göran Mattsson, Hässleholms BK, 320.

HI 50: 1. Sigvard Mattsson, Hässleholms BK, 360, 2. Enar Åkesson, BK Pantern, 345, 3. Bengt Åke Ohlsson, d:o, 325.

Lagtävling: 16 år och äldre: 1. BK Gripen, 1485, 2. Satserups GF, 1410, 3. Karlshamns BK, 1400.

Finspångsjakten genrep inför SM

Ett bra genrep för SM tyckte de flesta vid årets Finspångsjakt. Banan som var lagd av Bo Andersson och Christer Epparn innehöll 40 jaktmål. Den gick i den kuperade terrängen runt Idrottsplatsen Grosvad.

En hård match blev det i HF 19 där Ove Carlsson, Söderköping, kunde segra på grund av färre pilar före Aarne Hautamäki, BK Friskyttarna. Båda slutade på 720 poäng. Än värre var "den gamle" Erik Karlsson som sköt 740 poäng. Glädjande i sammanhanget var att Motalaklubben tagit med sig 3 st nybörjare som fick skjuta i s k motionsklass. De fick i princip skjuta vilket håll de ville men alla hade skjutit på "Knattehällen".

Det är vår förhoppning att denna typ av deltagande skall utökas till andra tävlingsronder.

Bosse

Resultat:

Lag HI 19: 1. Kungsängens BK, 1805, 2. IF Saab, 1790, 3. Rejmyre BSK, 1685.

HF 50: 1. Erik Karlsson, Finspångs BSK, 740, 2. Eiler Målhammar, Ljungsbro BSK, 500.

HF 19: 1. Ove Carlsson, Söderköpings BSK, 720, 2. Aarne Hautamäki, BK Friskyttarna, 720, 3. Berryl Arvehell, d:o, 685.

HF 16: 1. Joakim Strömberg, BK Friskyttarna, 645, 2. Ulf Gustavsson, Finspångs BSK, 590, 3. Christer Engman, Motala BSK, 540.

DF 19: 1. Eva Danielsson, IF Ulvarna, 615, 2. Ewa Målhammar, Ljungsbro BSK, 550, 3. Eivor Johannesson, d:o, 540.

HI 50: 1. Gösta Ceasar, IF Saab, 515, 2. Martin Pettersson, d:o, 395.

HI 19: 1. Göran Andersson, IF Saab, 665, 2. Ulf Bengtsson, Kungsängens BK, 650,

Juniorer får Fält-VM Lagtävling införs i VM

Vid den FITA-kongress som hölls i samband med VM i Sydkorea fattades ett par beslut som torde glädja alla våra fält-skyttar.

Bl. a. kommer man nu att införa ett Junior-VM och EM och dessutom blir det också lagtävling i "stora" VM- och EM:en.

Laget skall härvid bestå av en skytt från vardera av de fyra klasserna d. v. s. en herre fristil och en instinktivt samt en dam fristil och en instinktivt. Alltså mixedlag i dubbel bemärkelse. Säkerligen något som kommer att stimulera till ökat antal deltagare, kanske främst i damklasserna och speciellt i damernas instinktiva klass.

Från kongressen kan vidare nämnas, att beslut fattades om att ta bort "Fan shot" på Fieldronden. Den skall ersättas med ett mål med fyra tavlor på 15-, 20-, 25- resp. 30 m. mot 30 cm. målduk.

Noteras kan också att man ytterligare liberaliserat bestämmelserna om reklam med bl. a. större mått.

3. Leif Eriksson IF Saab, 640.

HI 13: 1. Niklas Pettersson, Rejmyre BSK, 520, 2. Peter Sonevang, d:o, 500, 3. Jonas Sundin, d:o, 425.

HI 10: 1. Magnus Nilsson, Rejmyre BSK, 670, 2. Tomas Lundblad, d:o, 640, 3. Rickard Arvehell, BK Friskyttarna, 505.

DI 19: 1. Maria Gustavsson, Rejmyre BSK, 410, 2. Annelie Eriksson, IF Saab, 360.

DI 10:

Motionsklass, instinktiv (Knattehällen): 1. Sören Fritiofsson, Motala BSK, 670, 2. John Svensson, d:o, 660, 3. Jens Jansson, d:o, 590.

AGF V-bar

En genial V-bar som passar till alla bågar och alla behov: enkel V-bar, dubbel V-bar, enkel frontstabilisator eller dubbel frontstabilisator.

Utöver V-bar och stabilisator lagerför vi också AGF:s sikten samt AGF:s Button och som en **NYHET** AGF Button Checker.

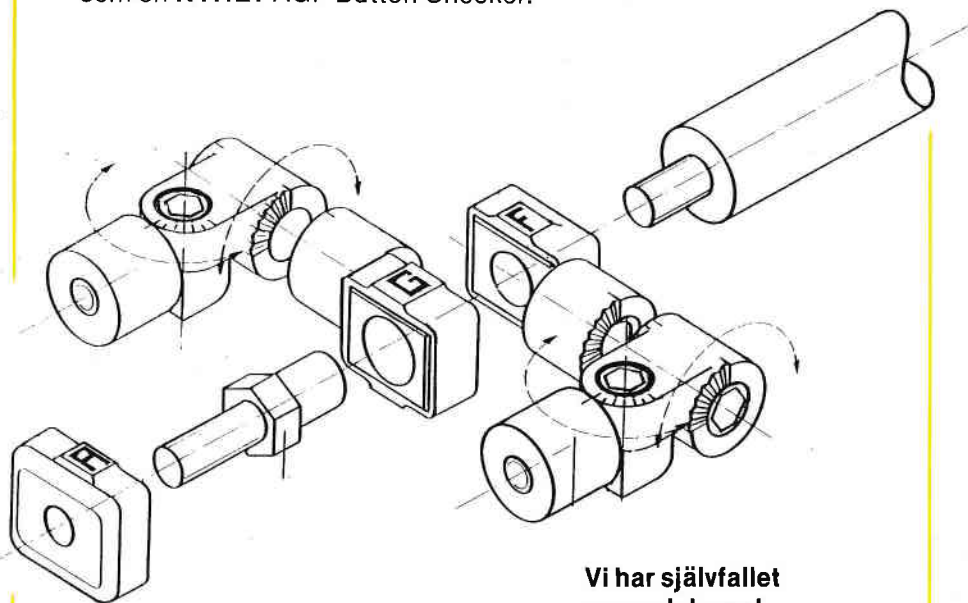

Vi har självfallet reservdelarna!



Lene och Bruno Simonsen,
Västanvägen 65, 280 22 Vittsjö,
Tel. 0451-231 13.

Digert motionsflöde till årets förbundsmöte

Årets förbundsmöte, som när detta läses kanske just har öppnats, kommer att få ta ställning till inte mindre än 13 motioner och dessutom också fyra propositioner från förbundsstyrelsen.

De senare kanske är mera av administrativ karaktär och därmed inte så intressanta. Möjligen skall det i så fall vara förbundsstyrelsens förslag om ett namnbyte för tavelskyttet. Man vill nämligen i framtiden döpa om den grenen till Olympiskt bågskytte. Anledningen därtill är att allmänheten därmed kanske mera skall känna till skillnaden inom våra olika grenar. Olympiskt bågskytte associeras väl därmed till tavelskyttet då det oftast är just i OS-sammanhang som denna grenen får störst plats i massmedia och allmänheten därmed kommer i kontakt med vår 10-ringade färggranna tavla.

Men nog kan det kanske kännas något olustigt att säga exempelvis VM i Olympiskt bågskytte.

Skåne-distriktet är flitigaste motionären i det här sammanhanget med 6 motioner där man i den första "upptäckt" fadäsen med att poänggränserna för uppflyttning inte ändrades i fjol då nya ronder antogs för C-klassskyttarna.

I ytterligare tre motioner behandlar man också det här med klasser och klasskvalificeringar där man tydligen i ett par fall missat det här med vilka det numer är som skall föra den "statistiken".

Intressant motion

Skånes mest intressanta motion är onekligen förslaget om en ny poängberäkning på vår svenska jaktrond. Man föreslår nämligen att denna skall vara densamma som gäller vid Nordiskt Mästerskap, d. v. s. med en diffe-

rans om 6 poäng mellan träffade pilar inom samma poängzon. Träff i första skall liksom nu ge 20 poäng medan en hjärträff med andrapilen ger 14 och med tredje 8 poäng. Kroppsträffarna med resp. pilar ger 17, 11 resp. 5 poäng.

Onekligen premierar förslaget mer än nu gällande poängberäkning den gode avståndsbedömaren, speciellt med tanke på att den gode skytten nu med kikarens hjälp har ännu lättare att identifiera sin första pil och därmed också lättare att få sin andra i "hjärtat".

Förbundsstyrelsen har visserligen avstyrkt motionen, men den kommer säkerligen att föranleda debatt och kanske också omröstning.

Upplands BF ligger inte långt efter Skåne i antalet motioner och har flera intressanta sådana. Motioner som har med sportens utveckling att göra och som också tar upp mycket av det vi diskuterat inom förbundsstyrelsen under senare tid.

Kortare ronder

Bl a vill man popularisera en kortare rond och då i första hand en halv FITA-rond där man föreslår att svenskt rekord skall kunna slåss liksom också att en sådan rond skall kunna användas vid DM. Onekligen är det väl också så, att en enkel FITA-rond är en tävling som kräver oerhört av utövaren. En

BÅGAR & PILAR
är mycket väl sorterade i
YAMAHA
!!!

hel rond tar ju omkring 7 timmar att avverka och det fordras därmed mycket av skytten för att orka med detta. Motiveringen att man gjort det tidigare håller väl knappast hellre när det gäller de skyttar som vill vara på toppen.

Konkurrensen är nu så oerhört mycket högre än den var för 20-talet år sedan och därmed är också kraven, bl. a. på koncentrationen, så mycket högre. På de stora internationella tävlingarna skjuter ju deltagarna aldrig mer än 72 pilar på en dag.

Vidare vill Upplands BF ta upp, det som man själva i praktiken provat med gott resultat, motionsklasser. Onekligen är det ett steg i riktningen till att leva upp till vad vi säger "Bågskytte åt alla".

Kortare avstånd

En motion som det med all säkerhet blir diskussion över är Upplands ang. kortare avstånd för våra I-damer. Man anser att 60-metern är för svår och att också 45-metern kan vara det i vissa fall.

Startfälten i I-damklasserna är ju ytterst "tunna" och allt som kan medföra att vi får ett bättre deltagande måste provas. Inte minst viktigt med tanke på bl. a. vad som FITA har beslutat om när det gäller lagtävling vid VM och EM i fältskytte.

Smålands BF vill införa ytterligare en åldersklass, en yngre oldboys/oldgirls-klass (H 40 resp. D 40-klass). Personligen ställer jag mig frågande till om vi är mogna för detta.

Ytterligare en åldersklass skulle innebära att startfälten inom 19 och 50-klasserna blir "tunna" och speciellt kan det bli problem att få en tävling i 19-klasserna där man vid tavel-skytte ju också har seniorklassindelningen att ta hänsyn till.

Smålandsdistriktets motivering för en sådan klass, att stimulera till att fortsätta som aktiva, är visserligen vällovlig, men ändå. Som synes finns det en hel del intressant i motionsfloran och den 10 november vet vi vad landets bågskyttar vill i de olika frågorna.

Ingvar Yxell

För

Bågskytte - Armborstskytte - Sportskytte och Jakt

ring eller skriv.

HB CRIGO

Box 227, 341 00 Ljungby - Tel. 0372-836 68

Vard. kl. 16.30—20.00. Lörd. kl. 08.00—13.00

Christer Olsson Tel. 0372-212 02

Göte Olsson Tel. 0372-520 01

Klart med ny rond vid VM och OS i tavel-skytte

Som Bågskytten redan för många månader sedan kunde presentera så har det inom internationella bågskytte-federationen diskuterats införandet av en ny rond vid VM och OS i tavel-skytte. Vid kongressen i Seoul togs beslut om införandet av denna "The Grand FITA Round" och den skall gälla redan vid nästa VM i Australien 1987 samt vid OS 1988.

Som tidigare beskrivits skjuter man de två första dagarna en enkel FITA, då alla får vara med. Då avgöres lagtävlingarna.

Till tredje dagen går de 24 bästa herrarna och 24 bästa damerna vidare. De skjuter på förmiddagen åttondelsfinalen med 9 pilar på vardera 90/70, 70/60, 50 och 30 m. (totalt alltså 36 pilar). På eftermiddagen skjutes kvartsfinalen. Dit går de 18 bästa herrarna och de 18 bästa damerna. Skjutordningen blir nu 30, 50, 70/60 och 90/70. 9 pilar på varje avstånd.

På fjärde dagens morgon skjutes semifinalen. 12 herrar och 12 damer får skjuta 9 pilar vardera på 90/70, 70/60, 50 och 30 m.

På eftermiddagen skjuter de 8 bästa i varje klass finalen med 9 pilar på 30, 50, 70/60 och 90/70. OBS! längsta hållet skjutes sist. Man startar ny räkning i varje final och i finalerna skjuter varje skytt på egen tavla. För att

skjutning ständigt skall pågå skjuter damerna när herrarna markerar och vise versa.

Finalen kan bli rafflande eftersom längsta hållet skjutes sist. Stora omkastningar kan ske. Framför allt om det blåser. Eftersom alla skjuter på en gång skjuter man dock under samma betingelser.

Tillkomsten av denna rond har bl. a. skett på hänvändelse från IOC som tycker att dubbel FITA på fyra dagar är för trist för publiken och för enahanda. Man vill ha in ett spänningsmoment. Skall bli intressant att se hur det hela kommer att fungera.

— TILL SALU —

YAMAHA YTSL

33 lbs, 68" m. sikte, v-bar och stabilisatorer.

Tel. 035-12 49 66
efter kl. 17.00

WESTERN TD

(Yamaha-kopia)

41 lbs, 68" med bl. a. Yamaha-plunger och pilhylla. Nästan ny. 1.400:—.

Tel. 0753-440 81

NISHIZAWA

Ny stock. 43 lbs, 68". Pris: 3.700:—.

Tel. 0520-806 76

• Önskas köpa •

Lemmar till YAMAHA YTS II

20—30 lbs eller 1 st överlem 30 lbs.

Tel. 0142-154 87
efter kl. 17.00

Årsbästa av Mats Nordlander när herrlaget tog brons vid VM

Sverige erövrade en medalj vid VM i olympiskt bågskytte igen!

Det var denna gång herrarnas lag som sköt till sig en fin bronsmedalj. I laget ingick Gert och Göran Bjerendal, Lindome och Mats Nordlander, IF Karlsvik. Sverige hade tagit hem medaljen även om fjärdemannen Tommy Quick räknats in i laget istället för någon av de tre före Tommy. Detta bevisar en mycket fin bredd.

VM på skjutfältet Wharang var också en tidig generalrepetition inför OS -88. OS skall nämligen skjutas just på samma plats.

Mycket av arrangemangen kring tävlingen var av högsta klass. Men tyvärr var resultatredovisningen inte av någon klass alls. Man visste inte ens en timma efter tävlingen vilka som var medaljörer. Arrangörerna får en liten ursäkt av det faktum att under hela sista tävlingsdagen öste regnet ner.

Det har varit trögt att få någon fullträff vid just VM för våra tavelkyttar. Men Liselotte visade vägen vid förra VM i USA, där hon sköt till sig en bronsmedalj. Nu var det herrarna som lyckades bäst.

Visst har det gått bra vid andra större internationella mästerskap t. ex. OS -72 då Gunnar Jervill erövrade silver. Men vid VM har vi som sagt inte lyckats så bra. Senast herrarna sköt till sig en medalj var 1967 i Amerfoort, Holland, där laget blev silvermedaljör. Konkurrencen var också då mycket hård.

Men frågan är om det inte i alla fall krävs oerhört mycket mer om man skall kunna erövra en medalj i dag. Att många ser det som en stor prestation att Sverige fått en

medalj märktes både på plats i Korea och efter hemkomsten. Gratulanterna har hört av sig i stor utsträckning.

Sköt normalt

I år var det alltså inte våra flickors år. Även om man är mycket kritisk så kan man dock inte tala om ett misslyckande. Vårt damlag började med att skjuta det vi normalt kan begära att de skall kunna.

Liselotte Andersson hade på första rondan 1.252 p. men det räckte bara till en 27:e plats! Konkurrencen är enorm, vilket ytterligare accentueras av att Liselottes svenska rekord 1.283 p. "bara" hade gett en 13:e plats. I samma rond sköt Kerstin Wass 1.236 p. och Ylva Ivarsson 1.228 p. Men flickorna har lovat att komma igen.

Efter VM hade de beslutat att: "— vid nästa läger skall vi göra allt vad ni säger för att snabbt komma in i en modern effektiv skjutteknik. Har vi inte en teknik som håller, så kan vi inte heller hänga med mentalt osv".

De vill också att vi skall ha höga kvalgränser för att komma med till internationella mästerskap. Kvalgränserna skall stimulera till effektivare träning och höja standarden. Detta sagt av våra VM-skyttar. Det är fint att man själv har denna insikt i vad som gäller. Detta kommer också att betyda att damerna kommer att satsa hårdare, vilket man måste om våra flickor och pojkar skall kunna tävla mot proffstränade skyttar.

Resan till Söul gick via den underbara staden Hongkong, där laget stannade en och en halv dag. Här finns massor att se, uppleva och framförallt att köpa till låga priser.



Det svenska laget vid VM i Seul bestod av fr. v. Leif Janson, tränare, Nettan Andersson, Gert Bjerendal, Ylva Ivarsson, Mats Nordlander, Kerstin Wass, Göran Bjerendal, Liselotte Andersson, Lars-Erik Södergren, kongressombud, Tommy Qvick och Rolf Svensson, lagledare.

Många köpte upp nästan hela reskassan i denna tullfria stat. En förmiddag hade en sightseeingtur ordnats och den var en stor upplevelse. Vi fick bl. a. uppleva en sjöresa bland båtfolket, många av dessa hade aldrig varit iland. Hela livet lever man ombord på sin kombinerade fiske- och husbåt.

Billigt

Söul och Sydkorea var också fantastiskt i sin stora olikhet med vad vi är vana vid. Man måste beundra det koreanska folket, som visserligen har fått mycket USA-hjälp, vilket har byggt upp en industristat som kan göra nästan allt. Man har låga löner som ger stor konkurrenskraft.

Men man har också god teknologi och kanske främst bra affärsmässighet. Folket

verkar vara mycket vänligt, man känner sig aldrig obehagligt pådriven i affärerna. Här har man istället en vänligt serviceinriktad försäljning. Kläder är jättebilligt att köpa här. Bågar kan man köpa till mycket låga priser (alltså av inhemsk tillverkning).

Vädret under VM motsvarade svensk juni med en temperatur mellan 13 och 23 grader. De två dagarna före VM var mycket blåsiga och dessutom kom åskskurar. Detta innebar att VM-skyttarna inte alls tränade så mycket som man vanligtvis ser.

När sedan VM började hade vinden nästan helt försvunnit, det var som att skjuta inomhus. Men som sagt sista dagen var det regn i stora mängder under hela dagen. Prisceremoni fick man ordna inomhus. Det var annars fint väder under tre dagar.

VM-RESULTAT: DAMER:

1. Irina Soldatova, Sovjet	307/10	333/1	330/2	348/1	1318/2
	318/3	338/1	302/2	319/30	1277/3
	625/7	671/1	632/1	667/14	2595
2. Liudmila Arzhanikova, Sovjet	318/4	331/4	317/10	343/10	1309/3
	322/1	329/4	297/3	332/8	1280/2
	640/1	660/3	614/3	675/7	2589
3. Ho Jin Kim, Sydkorea	321/1	332/3	325/4	346/2	1324/1
	311/9	338/2	274/19	333/7	1256/4
	632/3	670/2	599/6	679/2	2580
4. Pauline Edwards, Storbritannien	317/5	325/10	300/32	338/25	1280/13
	313/8	326/9	303/1	339/1	1281/1
	630/4	651/10	603/5	677/6	2561
4. Hiroko Ishizu, Japan	317/6	333/2	306/20	344/8	1300/6
	302/22	325/15	281/8	334/5	1242/8
	619/8	658/4	587/14	678/4	2542
5. Ah Jung Park, Sydkorea	302/20	323/11	325/3	339/28	1289/10
	314/7	320/26	292/4	326/17	1252/5
	616/9	643/14	617/2	665/17	2541
20. Ulla Rajakisto, Finland	305/12	397/41	290/44	338/25	1240/30
	303/19	321/23	291/5	327/16	1242/9
	608/14	628/29	581/18	665/18	2482
27. Liselotte Andersson, Sverige	289/42	315/20	311/16	337/32	1252/27
	284/50	306/51	276/15	328/11	1194/24
	573/48	621/36	587/15	665/15	2446
29. Ylva Ivarsson, Sverige	278/54	313/27	303/27	334/39	1228/36
	298/29	315/36	280/10	301/54	1194/25
	576/44	628/28	583/17	635/49	2422
32. Päivi Merilouto, Finland	287/45	309/32	292/42	335/37	1230/38
	302/23	292/65	271/24	328/12	1193/26
	589/35	601/58	563/33	663/23	2416
37. Kerstin Wass, Sverige	305/16	308/36	294/40	329/47	1236/31
	295/33	303/55	251/45	312/37	1161/47
	600/23	611/49	545/41	641/40	2397
52. Nettan Andersson, Sverige	264/61	283/63	285/54	327/52	1159/61
	292/41	306/52	258/37	308/42	1164/45
	556/55	589/62	543/44	635/50	2323
57. Jutta Vähöja, Finland	271/57	294/57	295/38	331/46	1191/54
	289/47	310/45	204/67	308/45	1111/59
	560/52	604/53	499/63	639/45	2302
62. Jytte Engholm, Danmark	280/50	279/64	256/67	322/60	1137/65
	279/57	307/49	234/56	304/49	1124/56
	559/53	586/64	490/65	626/56	2261



Vädret under VM-dagarna var för det mesta som ett svenskt juniväder och vårt lag trivdes verkligen i den före tävlingen avstressande miljön.

31 nationer

I VM startade 31 nationer efter det att två länder uteblivit dagarna innan starten. Man förstod att resultaten skulle bli av absolut högsta klass när vädret var som det var. I herrklassen hängde våra pojkar med redan från början. Mats Nordlander och Gert Bjerendal låg på delad 7:e plats efter dag ett. Under den andra tävlingsdagen sköt Mats så bra att han höll på att skjuta världsrekord på 30 m.

Efter halva distansen hade han en poäng "tappad" och när två serier återstod hade Mats tappat tre poäng. Men i den näst sista serien höll inte nerverna riktigt, Mats sköt "bara" 27 p., så den avslutande 30-poängserien hjälpte inte att täcka förlorade poäng. Mats fick alltså 354 p. på distansen och det räckte till vinst för dagen där. Totalt sköt

Mats 1.294 p. på första rondan och det var svenskt årsbästa. I lagtävlingen var Sverige nu bara tjugofyra poäng från guld!

På 3:e plats

Under den tredje tävlingsdagen, som brukar vara den jobbigaste, fortsatte Mats Nordlander att skjuta mycket bra. Han var ett tag uppe på tredje plats och hade klar medaljkänning. Men i slutet av 90-metersavståndet sköt Mats 36 resp. 43 poängsserier vilket gjorde att han sjönk ned i listan.

Bäste svensk för dagen var nu "fjärdemannen" Tommy Quick, som verkligen fick till fin skjutning. Eller vad sägs om 302 och 327 p. på de längsta distanserna. Den mest uppmärksammade skjutningen för dagen gjorde USA:s Richard McKinney då han på 70 m. sköt 342 p., vilket innebär nytt världsrekord.

Forts sid 19.

SAMICK *har kommit!*

Vi har fått hem en leverans bågar av det ytterst prisvärda koreanska fabrikkatet Samick.

Bågarna finns i 6 olika modeller i prislågen från 560:— (48" bågen till höger på bilden) upp till 1615:— för SMT 7 — bra delbar båge med mittsektion av magnesium.

Dessa nyheter och mycket, mycket annat hittar Du i vår prislåsta, som vi gärna skickar!

BÅGAR & PILAR

Bågskytte-specialisten AB

*Triewaldsgränd 3 • 111 29 Stockholm
Telefon 08-21 91 68*

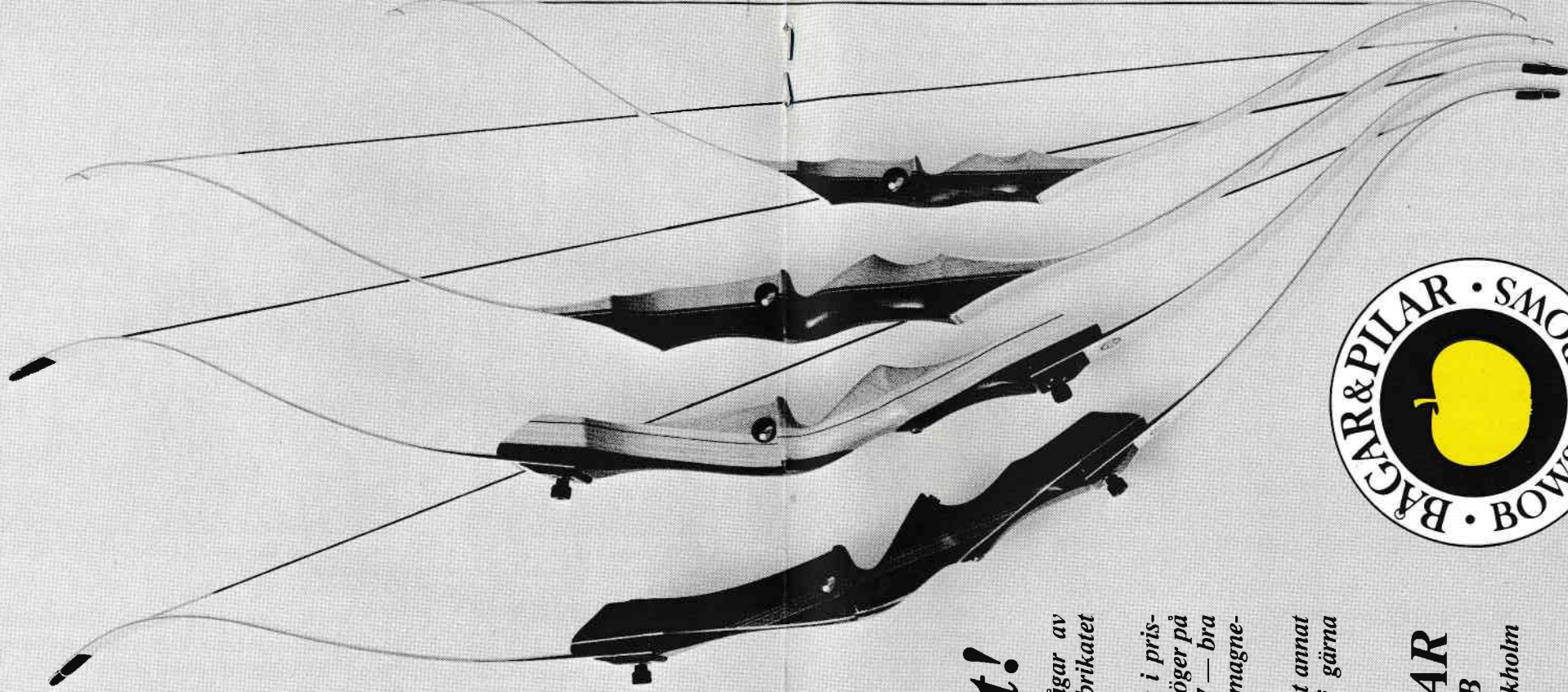

VM-RESULTAT: HERRAR:

1. Richard McKinney, USA	287/17 310/2 597/4	332/2 342/1 674/1	339/1 298/15 637/3	351/8 342/3 693/3	1309/1 1292/1 2601
2. Chong Ja Koo, Sydkorea	291/9 296/13 587/7	335/1 336/2 671/2	328/7 317/1 645/1	347/19 342/5 689/5	1301/3 1291/2 2592
3. Takayoshi Matsushita, Japan	306/1 313/1 619/1	321/12 330/5 651/5	325/11 301/13 626/10	352/4 330/27 682/15	1304/2 1274/4 2578
4. Su In Jeon, Sydkorea	298/4 309/4 607/2	315/20 326/10 641/14	325/14 303/8 628/9	346/24 342/3 688/7	1284/9 1280/3 2564
5. Vladimir Oparin, Sovjet	284/22 295/15 597/15	327/3 324/13 651/4	329/5 293/22 622/12	353/2 340/7 693/2	1293/6 1252/9 2545
6. Andreas Lippolot, Västtyskland	295/5 287/20 582/13	315/19 332/4 647/7	334/2 307/5 641/2	353/2 321/48 674/25	1297/4 1247/12 2544
7. Tomi Poikolainen, Finland	286/19 297/11 583/10	326/5 326/11 652/3	318/30 315/2 633/4	346/24 330/28 676/23	1276/14 1268/5 2544
9. Mats Nordlander, Sverige	284/20 280/32 564/25	327/4 316/30 643/9	329/5 295/17 624/11	354/1 343/2 697/1	1294/5 1234/17 2528
10. Gert Bjerendal, Sverige	288/14 295/14 583/11	323/8 312/40 635/17	327/9 293/23 620/14	343/38 344/1 687/8	1281/10 1244/14 2525
11. Göran Bjerendal, Sverige	277/32 294/16 571/18	315/18 311/43 626/35	322/20 306/7 628/8	348/13 341/6 689/4	1262/19 1252/8 2514
16. Tommy Qvick, Sverige	284/21 302/7 586/8	314/25 327/7 641/13	310/50 295/18 605/27	345/30 324/42 669/34	1253/28 1248/11 2501
38. Kjetil Dag Paulsen, Norge	277/33 275/45 552/34	306/42 312/38 618/42	322/21 279/39 601/33	347/27 319/57 665/45	1251/30 1185/47 2436
46. Kai Svingen, Norge	276/36 271/49 547/41	288/70 308/49 596/64	322/19 280/38 602/29	340/50 329/33 669/35	1226/45 1188/45 2414
48. Jan Jacobsen, Danmark	259/58 276/42 535/51	298/56 306/54 604/55	304/57 298/15 602/31	338/54 333/19 671/30	1199/58 1213/27 2412

Forts fr sid 15.

tre poäng mer än Tomi Poikolainens gamla.

I damklassen tangerade Irina Soldatova, Sovjet, och Jin Ho Kim, Sydkorea, världsrekordet på 60 m. med sina 338 p. Våra flickor lyckades inte alls så bra under den tredje dagen. Deras resultat på avstånden var mellan 30—50:e plats.

Inför den sista tävlingsdagen hade Richard McKinney 652 p. och med den fina skjutning han presenterat skulle världsrekordet ha varit uppnärligt om inte vädret varit så dåligt. Tre flickor hade också chans att nå världsrekordet efter dag tre.

Men för oss var den stora spännande frågan om Sverige skulle lyckas ta ikapp Japan, som passerat oss med 22 poäng. Det var en tät stämning i laget den sista tävlingsmorgonen. Vi skall ta dem, lät det ofta. I det strilande, ibland ösande, regnet var Sverige ikapp Japan redan efter fyra serier på 50 meter. De japanska skyttarna hade börjat mycket dåligt och våra pojkar hade börjat ganska bra.

Alltmer skjutningen fortskred ju fler poäng tappade Japan. Bronsmedaljen var säkrad. Italien som ett tag var på gång misslyckades helt. Den stackars Di Buo kunde inte alls skjuta i regnet, han hade tio bompilar under avslutningsdagen. Han nöp av pilarna med fingrarna, som i regnet var mycket stela. Di Buo hade tidigare skjutit så bra att han var

Leif Janson i FITA:s fältkommitté

Vid FITA-kongressen i Sydkorea i samband med Tavel-VM:et erhöLL SBF:s generalsekreterare och kanslist Leif Janson ett uppmärksammat uppdrag. Han invaldes nämligen som ledamot i FITA:s fältkommitté.

I övrigt omvaldes Francesco Gneccchi-Ruscione till FITA:s president medan engelsmannen Stan Peterson blev ny president efter en omröstning där han slog ut ryssen Ovid Gorchakov. Ny i styrelsen blev också västtysken Peter Kliegl medan dansken Knud Hammar Andresen omvaldes.

med och slogs om medaljerna, nu slutade han på 54:e plats.

Svenskt guld

Mats Nordlander vann guldets på 30 meter, hans första 354 p. plus 343 p. regndagen gav denna fina merit. Kul att Gert lyckades vinna sista dagens 30 m. Han sköt där 344 p. Sven-

57. Oeistein Braathen, Norge	256/63 291/17 547/40	284/73 312/29 596/63	304/58 266/58 570/59	320/75 321/49 641/71	1164/70 1190/42 2354
61. Jan Roger Skyttesaeter, Norge	267/52 262/56 529/56	294/63 307/53 601/59	297/69 271/52 568/62	319/77 328/36 647/67	1177/67 1168/52 2345
65. Ole Gammelgaard, Danmark	271/42 273/46 544/44	299/53 298/68 597/62	293/72 263/66 556/70	328/71 305/72 633/72	1191/64 1139/64 2330
66. Henrik Toft, Danmark	265/54 278/34 543/45	289/69 293/70 582/71	318/29 242/76 560/68	338/56 295/76 633/73	1210/53 1108/68 2318



skarna var alltså etta och tvåa på avslutningsavståndet. Görän sköt också bra 341 p. så svenskarna visade att man verkligen kan kämpa trots dåligt väder. Skall vi kanske önska dåligt väder inför nästa stora internationella mästerskap?

Våra flickor som inte hade något sådant mål som pojkarna att kämpa för, höll humöret uppe och började nu tala om revansch. De talade också om att de lärt sig väldigt mycket under VM. Med Liselotte i spetsen kan vårt "nya" damlag bättre och det vill de visa. Man är väl medveten om att sex flickor gick över 1.300 i rond ett.

Känsliga pilar

Richard McKinney kunde inte få till skjutningen med sina kolfiberpilar i regnet. Han tappade hela 19 poäng till sydkoreanen Ja Chong Koo på 50 meter och japanen Matsuchita, som låg två, tog in tre poäng trots dålig skjutning. Nu hade Rick så god marginal att han höll över 30 m.

Även Darrell Pace, USA, hade stora svårigheter i regnet, 290 p. på 50 m. och 315 p. på 30 m. talar för sig själv. Darrell hade annars medaljvittring efter en fin tredjedag.

Troligtvis är det så att kolfiberpilarna är mycket känsliga i regnet. När taben blir blöt

NÄSTA NUMMER AV BÅGSKYTTE, NR 12 1985

utkommer i början av december månad. Sista manusdagen är den 20 november. I nr 12 skall alla tävlingar som äger rum före den 20 februari 1986 vara utannonserade.

stämmer inte trimningen längre. Här måste testas mera innan man kan anta den nya superpilen. Det hör inte till vanligheterna att man ser Darrell Pace skjuta i blått på 30 m. Men Pace har lovat att komma igen, troligtvis till fält-VM nästa år. Den åttondeplats han nu belade, ger nog stor revanschlust för den segervane amerikanen.

Inga nyheter

När det gäller materielen under VM så fanns det inte några revolutionerande nyheter. Det kanske viktigaste är att man fått upp ögonen för kolfiberpilens "brister". Vilket har resulterat i att Easton kommer ut med ett nytt system för att viktbalansera denna lätta pil. Det nya systemet kallas PWS (point weight system) och omfattar egentligen bara små blyhagel om 5 grains (ca 1/3 dels gram) som skall placeras i spetsen i passande antal.

Man flyttar på så vis fram tyngdpunkten och tvingar dessutom pilen att göra mer arbete (böja sig mera) vid avskjutningen. Det krävs som var och en förstår en hel del tid och kunskap att trimma in pilarna efter detta. Glöm inte bort att kolla trimningen i regn också!

Ny hylla

Dick Tone har kommit ut med en ny pilhylla som verkar lovande. Alla USA-skyttar hade

VM-resultat lag: Damer: 1. Sovjet (Irina Soldatova, Liudmila Arzhanikova, Zebiniso Rustamova), 7721, 2. Sydkorea (Jin Ho Kim, Jung Ah Park, Hyang Soon Seo), 7628, 3. Västtyskland (Margot Benz, Doris Haas, Manuela Dachner), 7558, 4. Västtyskland, 7558, 5. Frankrike, 7436, 6. Kina, 7430, 10. Sverige, 7265, 11. Finland, 7200.

Herrar: 1. Sydkorea (Ja Chong Koo, In Su Jeon, Jin Soo Ho), 7660, 2. USA (Richard McKinney, Darrel Pace, Glenn Meyers), 7643, 3. Sverige (Mats Nordlander, Gert Bjerrendal, Görän Bjerrendal), 5667, 4. Japan, 7506, 5. Sovjet, 7468, 6. Västtyskland, 7445, 12. Norge, 13. Danmark, 7060.

den. Dessutom har koreanerna kommit ut med en ny typ av pilar s. k. fluted arrows, vilket innebär att pilen har formats med tre långsgående inbuktningar (för att styva till pilen). Detta innebär att man kan göra pilens väggar tunnare och därmed lättare och ändå få samma statiska spine (styvhet). Om pilen går att skjuta med vet vi inte ännu. Men en intressant idé är det i alla fall.

Utvecklingen fortsätter att gå framåt inom vår sport. Det trettiofjärde världsmästerskapet har inte bara visat framgångar i arrangörskunskap och vakthållning (en säkerhetsvakt på varje våning i hotellet plus massor kring i första hand ryssarna), utan man har visat att resultaten som nås vid skjutning i fint väder har gått mycket snabbt fram.

Många länder satsar mycket hårt på elitbågskytte. Korea, Kina, Japan, Sovjet, Västtyskland, Italien för att inte glömma USA satsar allt mer på vetenskap och träning i vår sport. Vem kunde förresten tro att en skytt från Turkiet skulle belägga en 15:e plats vid VM? Så skedde nu i herrklassen. Vi har alltså en allt svårare uppgift att försöka tävla om medaljer vid VM i den olympiska grenen. Men vi har fina traditioner, som betyder mycket, som skall via modernt tänkande ge oss många goda bågskyttar.

Grunden skapas i klubbarna och distrikten. Utbildning visar vilka vägar vi skall gå för att enklast lära ungdomar och äldre en effektiv skjutteknik att användas vid kommande VM.

Text och foto: Leif Janson

SUPER-FLEX
Nya superlätta fenan
finns hos
BÅGAR & PILAR
!!!

SAM-WHA

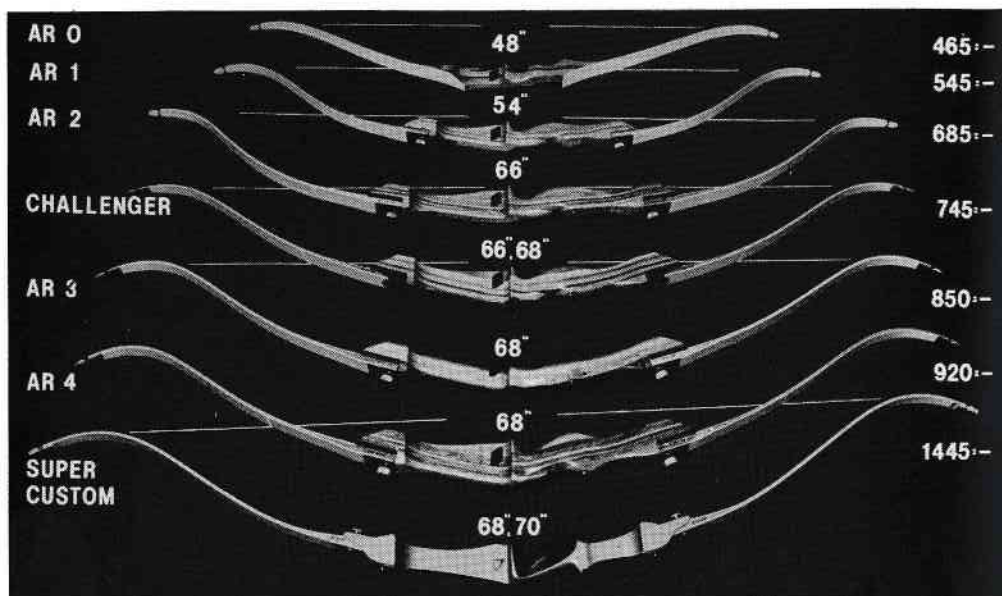

BÅGAR FÖR ALLA NIVÅER

...och PLÅNBÖCKER

DLB CONTINENTAL 08-36 40 40

BÅGSKYTTEBUTIK: **ROBIN HUND**

vard.14-18 lörd.10 13 MAMREVÄG. 1, SPÅNGA

08 761 05 91

Kenneth Grundblad 5:a sköt personbästa på EM

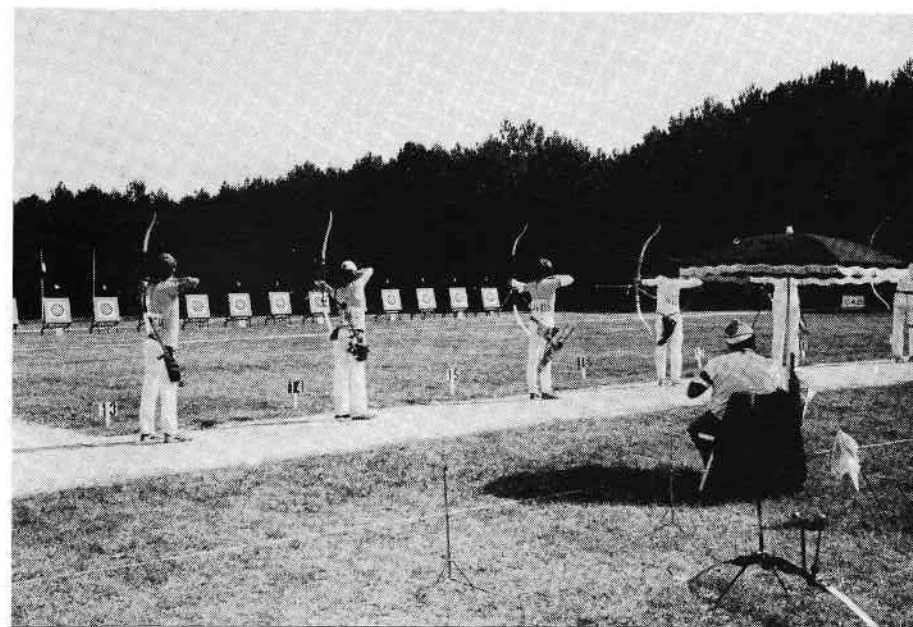

De svenska herrjuniorerna på skjutlinjen vid EM:et fr. v. Anders Sandström, Kenneth Grundblad och Mikael Raattamaa.

Onsdagen den 28 aug. avreste Sverige med sin första trupp till ett Junior-EM. Spända och förväntansfulla antrade vi planet till Paris för vidare befordran med ytterligare ett plan till Bourdeux. Truppen bestod av Kenneth Grundblad, Stallarholmen, Mikael Raattamaa, Kiruna, Anders Sandström, Skellefteå, Carina Jonsson, Hudik och Margareta Carlsson, Hammarö.

I Bourdeux möttes vi av ledare från Archon, och resan fortsatte med buss till förläggningen. Där mötte oss första överraskningen. Förläggningen visade sig vara ett

internat för ungdomar mellan 6—14 år och standarden därefter.

Små rum som ej gick att låsa, vissa bäddar av hängmattekaraktär, jalousier som hölls uppe med hjälp av upprättstående hammare på dagarna, liggande hammare på natten, så att lite av den sköna varma luften kunde leta sig in. Gardiner fastsatta med häftstift, kalla duschar där avrinningen nästan var obefintlig, men allt mottogs med glada miner som nya och spännande upplevelser. Det var ju varmt och skönt och vi var ju här för att skjuta.

På torsdagen var det så första träningen. För Kenneth och tjejerna gick det bra, medan Anders och Mikael hade här problem med sin skjutning. Ingenting stämde för dem riktigt, vilket tyvärr senare skulle visa sig hålla i sig fortsättningsvis. På förmiddagen kopplade vi av med ett härligt bad vid den ljuvliga sandstranden bara 5 min. gångväg från förläggningen. På kvällen välkomstpatty med ostron och bröd på solvarm plats. Skyttarna tillsades att ej smaka på "delikatessen", dom kanske hade stått i solen ett tag. Därefter fortsattes färden till ytterligare ett välkomstpatty, med franska delikatesser uppdukade på långbord, och med en frejdig trumorkester som i stort hade samma höga volym och takt på samtliga bitar. Flickornas min var obetalbar när dom kom ut ifrån toaletten och den visade sig bestå enbart av ett hål i golvet med en rejäl platta att stå med fötterna på.

Så kom då den officiella träningsdagen. Den avverkades på tävlingsplatsen. Verkligt fin plan, som klubben hade som sin egen. Uppbyggd enbart för bågskytte med markerade skjutlinjer av asfalt. En inomhushall fanns också, där det gick att skjuta 18 m. Vid materialkontrollen skulle även passen uppvisas, så att ingen skulle kunna ljuga om sin ålder. Anders och Mikael hade glömt sina i förläggningen men efter Sigrids försäkran om deras ålder så gick det bra trots allt.

Så kom då den första tävlingsdagen. Varmt väder men lite mulet idealiskt skjutväder alltså. Nu skulle det visa sig vad de svenska juniorerna kunde göra i detta sällskap.

Maggan, Carina och Kenneth började bra

medan Anders och Mikael ej kunde finna sin riktiga skjutstil.

Maggan med på resultattavlan från första resultatgivningen. Efter 18 pilar låg hon etta, en överraskning för oss alla, och Carina på sjunde plats, nå det höll nu inte riktigt för tätt efter fanns framförallt ryskorna och en västtysk flicka. På goda 300 poäng slutade Maggan på tredje plats efter 70 m. och Carina på sjunde. På herrsidan sköt Kenneth underbart fint och även han låg här på tredje plats med goda 290 på 90 m. Mikael på 26 och Anders på 31 plats. En liten besvikelse faktiskt. Mens nerver kan ställa till mycket under en längre tid.

På nästa avstånd sköt flickorna fortfarande bra. Maggan låg efter detta på 7:e platsen och Carina strax under 10:e plats. På herrsidan ledde Henrik Toft från Danmark och Kenneth hade under avståndet åkt lite upp, lite ned, men slutade dagen med en 4:e plats och laget låg på 7:e plats.

Söndagen började med lite regn men innan första pilen var det åter uppehållsväder, och våra skyttar var åter tända på att göra ett gott arbete. Laget skulle avancera och Carina ville nog bra gärna vara med på resultattavlan igen. Men allt blir inte som man tänkt här i världen. För Carina stämde inte skjutningen riktigt. Pilarna gick bara inte in i gult. 257 på 50 m. var hon inte nöjd med. Maggan sköt 271 vilket var godkänt. Kenneth hade under tiden gått förbi Henrik Toft som bommade en pil för att en fotograf tyckte han stod för nära. Protest lämdes in men Henrik fick den ej godkänd. Kenneth låg alltså på en guldplats



**SÖLVESBORGS
BOKTRYCKERI**

Norra Bryggerigatan 1, 294 00 Sölvesborg - Telefon 0456-150 85

utför alla slag av reklam- och affärstryck. Böcker, kataloger och tidskrifter. Infordra vår offert när det gäller Era trycksaker i boktryck och offset. Fotosättning och egen repro.

WESTERN

BOUNTYHUNTER

1785:-

hos
ROBIN HUND

**ALLA
LIKHETER
SLUTAR VID
PRISLAPPEN**

DLB CONTINENTAL 08-364040
BUTIK: MAMREVÄG 1, SPÅNGA
vard. 14-18 lörd. 10-13 08-7610591

ett tag, men halkade lite ned till tredje plats innan avståndet var färdigt, med Henrik som fjärde man. Ledde gjorde en ryss och Mika Savola från Finland på andra plats. Anders och Mikael hade ej avancerat i resultatlistan.

Så återstod då det sista avståndet. Carina hade blivit på bättre humör och både Maggan och Carina sköt 328 poäng, vilket gjorde att Maggan slutade på en 7:e plats med 1.197 och Carina på 16:e plats med 1.160 p. Kenneth

slutade som 5:a vilket var mycket bra gjort i detta sällskap, 1.240 p. hade han fått ihop. Anders slutade på en 31:a plats med 1.072 poäng och Mikael på 36:e med 1.111 p. Laget kom på 8:e plats.

Ett gott resultat måste man säga om vår debut i EM:et. Med en stor erfarenhet rikare, kunde vi senare under kvällen med gott samvete delta i en festlig bankett med god mat.

Däremot undrar jag fortfarande vad den polska ledaren hade för pillerburkar på sin bricka, som han kom utfarandes med från sitt rum som han trodde i ett oövertygat ögonblick, och varför hade bara han (av alla deltagare) fått en nyckel som han (bara han) kunde låsa och öppna dörren med till det etage som jag delade tillsammans med polska laget?

Jag vill tacka dessa fina juniorer, som vi hade med oss för det verkligt fina uppträdandet under hela tiden, och framför allt deras goda humör i såväl mot- som medgång. Tack också Sigrid för att du ryckte in i Leifs ställe och tog hand om oss på allra bästa sätt.

Kerstin

GREEN HORN

kan Du köpa av

Mats Palmér
Karlagatan 4 A
416 61 Göteborg
Tel. 031-19 64 90

RESULTAT JUNIOR EM: HERRAR:

1. Vadim Reshetov, Sovjet	289/4	306/7	317/3	338/10	1250
2. Yika Savola, Finland	287/5	305/8	315/4	336/11	1243
3. Daniel Pavlov, Bulgarien	266/14	310/4	323/1	343/5	1242
4. Henrik Toft, Danmark	291/1	316/2	294/20	341/8	1242
5. Kenneth Grundblad, Sverige	290/3	302/10	315/5	333/14	1240
6. Vladislav Pavlov, Sovjet	272/10	301/11	319/2	344/3	1236
36. Mikael Raattamaa, Sverige	246/26	261/43	282/29	322/33	1111
41. Anders Dandström, Sverige	241/31	242/45	264/43	325/29	1072

DAMER:

1. Elena Tutatchikova, Sovjet	310/1	320/3	302/4	338/1	1270
2. Alexandra Herzog, Östtyskland	305/2	321/2	305/3	338/2	1269
3. Ylada Kolesnikova, Sovjet	297/4	327/1	301/5	335/3	1260
4. Irina Ilaschuk, Sovjet	297/5	304/7	306/1	331/11	1238
5. Arin Ongun, Turkiet	277/12	302/8	305/2	335/4	1219
6. Anna Poolinelli, Italien	296/6	309/4	290/8	323/17	1218
7. Maggan Karlsson, Sverige	300/3	298/11	271/18	328/12	1197
16. Carina Jonsson, Sverige	289/7	286/20	257/24	328/13	1160



Den svenska truppen vid Junior-EM bestod av förutom Kerstin Wallin också av Sigrid Johansson som ledare samt av Carina Jonsson, Maggan Karlsson, Anders Sandström, Kenneth Grundblad och Mikael Raattamaa.

TÄVLINGS-resultat

Gottåsjakten

Arr.: Grimslövs AIF den 19/5. Omfattning 30 mål jakt.

DF 50: 1. Ingegerd Backman, Eksjö BSK, 400, 2. Margit Johansson, Halmstads BF, 385.

DF 19: 1. Inger Petersson, Växjö AIS, 460, 2. Karin Larsson, Falu BK Kopparpilen, 345.

HF 60: 1. Karl Johansson, Karlshamns BK, 475, 2. Einar Aronsson, Ronneby BF, 470, 3. Jörgen Backman, Eksjö BSK, 370.

HF 50: 1. Olle Jönsson, Ronneby BF, 475, 2. Allan Svensson, Karlshamns BK,

445, 3. Jan-Erik Andersson, BK Gripen, 445.

HF 19: 1. Håkan Rönndahl, BK Snapphanen, 555, 2. Björn Fransman, Vetlanda BSK, 520, 3. Leif Svensson, d:o, 515.

HF 16: 1. Joakim Hansson, BK Snapphanen 460, 2. Patrik Löfstedt, d:o, 420, 3. Niclas Sonesson, d:o, 415.

HF 13: 1. Jöran Harrysson, Karlshamns BK, 545, 2. Jonas Johansson, Växjö AIS, 525, 3. Jan-Olof Bengtsson, BSK Vaggeryd, 520.

HI 19: 1. Lars-Göran Swensson, BK Pantern, 500, 2. Enar Åkesson, d:o, 380, 3. Dan

Petersson, Växjö AIS, 355.

HI 13: 1. Peter Rasmusson, BK Pantern, 520, 2. Kristoffer Hultenberg, d:o, 480, 3. Fredrik Hallqvist, BK Björnen Inkas, 455.

HI 10: 1. Björn Wallin, Vetlanda BSK, 395, 2. Robert Bertilsson, d:o, 360.

Lag: 1. BK Snapphanen, 1545, 2. Ronneby BF, 1375, 3. BSK Vaggeryd, 1355.

Zontävling

Arr.: Piteå BK den 1/6. Omfattning FITA.

HF 19 A: 1. Nils Gabrielsson, Piteå BK, 1137, 2. Sigurd Uddefall, Bodens BP, 995, 3. Birger Olovsson, d:o, 850.

HF 19 B: 1. Ivar Gustafsson, Piteå BK, 901, 2. Gunnar Johansson, d:o, 887.

HF 50: 1. Gösta Matti, Bodens BP, 1141, 2. Runo Höglund, Piteå BK, 1109, 3. Sven Sänkelä, Bodens BP, 1040.

HF 13: 1. Pär Johansson, Piteå BK, 1155, 2. Magnus Johansson, Bodens BP, 1133.

Sammanträden

MEDELPADS BÅGSKYTTEFÖRBUND

HÄLLER

ÅRSMÖTE

onsdag 4 dec. kl. 19.00
i Sundsväll.

Separat inbjudan till berörda parter.

NORRBOTTENS BÅGSKYTTEFÖRBUND

håller ordinarie

ÅRSMÖTE

i Malmberget 7/12 -85 kl. 11.00.

Separat inbjudan till berörda klubbar.

BK BJÖRNEN INKAS

Välkomna till

LUSSEKATTEN

Plats: Sunnerbohallen, Ljungby.

Tid: 09.30.

Datum: Söndagen den 8 december 1985.

Omfattning: FITA 18 m., resp. 12 m.

Klassindelning: Enligt SBF:s bestämmelser.

Anmälningavgift: Sen. 35:—, Jun. 25:—, YJ och knattar 15:—, Lag 20:—.

Anmälan: Senast den 2/12 1985 **skriftlig** till: Anette Andersson, Harabergsplan 1 D, 341 00 Ljungby.

MOTALA BSK

inbjuder till

JULOSTEN

lördagen den 14 dec. 1985 kl. 10.00.

Tävlingsform: 2x30 pilar på 25 m.

Klasser: Fristil + instinktiva enligt SBF:s bestämmelser samt knattar, 3-mannalag oavsett klass, ej Yj. och knattar.

Anmälningavgift: Seniorer och äldre 40 kr., Juniorer 30 kr., Yj. och Knattar 20 kr.

Lokal: Sporthallen, Riksväg 50, ta sedan av till väg 36 mot Linköping—Borensberg.

Anmälan: Senast den 30 nov. till Sjunne Ekman tel. 0141-140 56, Bo Engman tel. 503 47.

OBS. gymnastikskor.

Servering i hallens kaffeteria.

VÄLKOMNA!

HUSKVARNA BÅGSKYTTEKLUBB

inbjuder på uppdrag av

Svenska Bågskytteförbundet till

USM i inomhusbågskytte 1986

den 22—23 februari.

Omfattning: Mästerskap för fristils- och instinktivklasserna 16 och 13, individuellt och onominerat tremannalag.

Tävlingsform: **Huvudskjutning:** Dubbel FITA-rond 18 resp. 12 m. Högst 540 skyttar. I huvudskjutningen ingår lagtävlingen.

Mästerskapsomgång: Dubbel FITA-rond 18 resp. 12 m. Högst 180 skyttar från huvudskjutningen.

Finalomgång: Enkel FITA-rond 18 resp. 12 m. Högst 90 skyttar från mästerskapsomgången. FITA:s tävlingsregler för mästerskap i inomhusskytte tillämpas.

Tävlingsplats: ELMIA-hallen på Rosenlund, mellan Huskvarna och Jönköping. Följ vägvisare "Mässomr".

Anmälan: Skall senast den 23 januari sändas till: Bågskytte-USM, c/o Rolf Janeke, Stekelvägen 25, 561 49 Huskvarna.

Anmälningavgifter: Individuellt 75 kr och lag 50 kr. Inbetalas samtidigt som anmälan till: Huskvarna Bågskytteklubb, postgiro 12 11 37-4. Märkning: "Bågskytte-USM".

Starttider: Lördag 22/2 huvudskjutning. Söndag 23/2 mästerskapsomgång och finalomgång.

Upplysningar: Lämnas av Torsten Söderström, tel. 036-13 66 10 och av Hans Svensson, tel. 036-14 55 35.

Inbjudan: Separat inbjudan går till föreningarna i december 1985.

OBS! Gymnastikskor.

VI HÄLSAR ER VÄLKOMNA TILL HUSKVARNA!

Huskvarna Bågskytteklubb

Allsvensk bågskytteserie

Svenska Bågskytteförbundet har nöjet inbjuda till en allsvensk inomhusserie i bågskytte 1986.

Varje tävlingsomgång omfattar FITA 18 m 5-skyttslag.

I-klassen: Separat serie för I-klass med 3-skyttslag.

Tävlingen startar 10—16 januari 1986 (alltså från fredag—torsdag varje omgång).

Seriedelningen blir 8 lag i varje seriegrupp.

Redovisning till seriekommittén skall efter varje omgång senast postas på fredagen.

I anmälan skall Ni uppge hur många poäng i genomsnitt Er 5-skyttslag kan uppnå per omgång.

Ni skall också meddela vem som är kontaktman i Er förening.

Anmälningsavgiften är kr 125:— per lag och skall inbetalas samtidigt som anmälan till postgiro nr 63 03 86-1, Svenska Bågskytteförbundet.

Sista anmälningsdag är den 20 december 1985.

Vi kommer sedan till anmälda föreningar snarast att sända ut tävlingsregler och serieindelning.

VI HÅLSAR ER VÄLKOMNA till 1986 års allsvenska serie i inomhusskytte!

Svenska Bågskytteförbundet - Styrelsen

Inbjudan meddelas endast genom denna annons.

Anmälningsblankett (Vill Ni inte klippa sönder tidningen så skriv av den).

Denna anmälan sändes till SBF Seriekommittén
c/o L. Hansson, Bågevägen 32, 832 54 Sundsvall.

Föreningens namn:

Kontaktman: Tel. /

Adress:

Vi deltagar med: lag.

Beräknat resultat för laget:

..... den / 1986

(Förening)

(underskrift)

UDDEVALLA BK

inbjuder till

UV-PILEN

söndagen den 24 november 1985 kl. 10.00.

Tävlingsplats: Sommarhemsskolan.

Tävlingsform: FITA 18 och 12 m.

Klassindelning: Enl. SBF:s best.

Startavgift: Junior och yngre 25:—, övriga 40:—.

Anmälan: Senast onsdag 20/11 till Roland Bäckman, Östanvindsv. 2, 451 61 Uddevalla. Tel. 0522-349 61.

VÄLKOMNA!

BJÖRNLUNDA BÅGSKYTTEFÖRENING

inbjuder till ungdomstävlingen

NALLEPILEN

söndagen den 1 dec. kl. 10.00.

Lokal: Frejaskolan, Gnesta.

Klasser: Juniorer, Y. Juniorer och Knattar.

Tävlingsform: FITA 18 m. resp. 12 m.

Anmälningsavg.: Samtliga 30 kr., Lag 30 kr.

Anmälan: Senast den 26 nov. till Anita Andersson, tel. 0158-400 03.

Begränsat deltagarantal.

Gymnastiskor obligatoriskt.

VÄLKOMNA!

KORSNÄS IF

inbjuder till

KORSNÄSTRÄFFEN

lördagen 14 december kl. 10.30.

Plats: Lugnets Sporthall, Falun.

Tävlingsform: FITA 25 m. och 12 m. för YJ och knattar.

Klasser: Samtliga F och I samt 3-mannalag 25 m oavsett klass på herr och damsidan.

Vandringspriser: I H 19, D 19, H 50, D 50, lag damer och herrar.

Anmälningsavgift: 10 och 13 25:— kr och övriga 45:— kr. Lag 45:— kr.

Anmälan: Senast måndag 8 december till Mats Ekengren. Tel. 023-338 74.

Förbundsspalten i Bågskytten är SBF:s officiella spalt. För övriga artiklar ansvarar resp. författare eller Bågskyttens red.

TIDSKRIFTEN BÅGSKYTTE

Svenska Bågskytteförbundets officiella organ
Redaktör: INGVAR YXELL, Gröna vägen 7 a
292 02 Asarum. Tel. 0454-206 28

Ansvarig utgivare: INGVAR YXELL
Postgiro: 37 90 05-2 c/o Doris Bengtsson
Resedavägen 17, 232 02 Åkarp.

Prenumerationspriser:

Helår 90:—
Utanför Norden: Helår 110:—

Annonspriser:

1/1-sida 380:—
1/2-sida 200:—
1/4-sida 130:—
1/6-sida 100:—

Diverseannonser, per spaltmillimeter 3:—.
Bilagor enligt överenskommelser.

Tidskriftens adress: Tidskriften Bågskytten,
292 02 ASARUM.

Sölvesborgs Boktryckeri, Sölvesborg 1985