

Kjell Gindahl
Lindgatan 17

573 00 TRANÅS



Vi har allt för Bågskytte

*Besöker Du Huskvarna så titta in.
Vi har också massvis av andra sportartiklar.*

Huskvarna Sportmagasin

Erik Dahlbergsgatan 10 • 561 31 Huskvarna
Tel. 13 43 33

Bågskytten

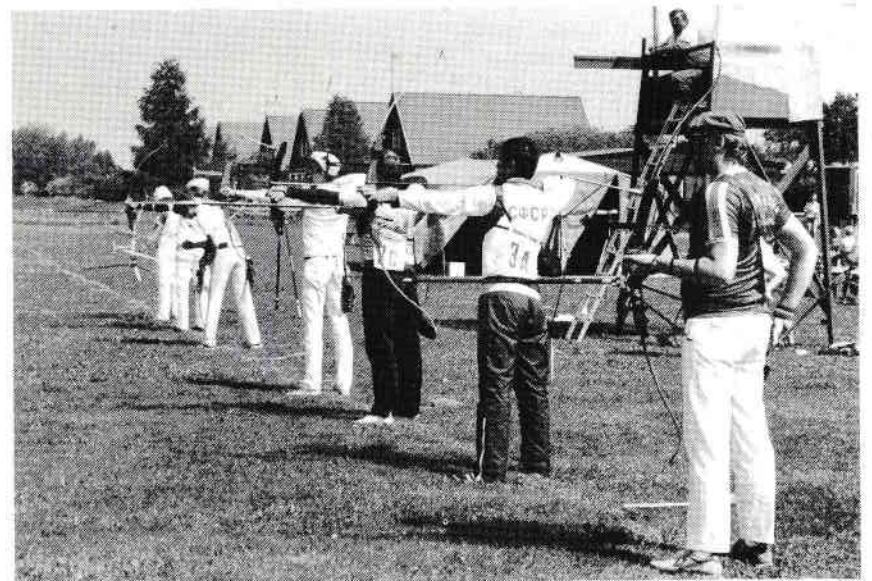

När första nya FITA Grand Finale arrangerades i Björklinge fanns det svenskar med till finalen i båda klasserna. Här är herrfinalen där Mats Nordlander t. h. tog segern medan Christa Bäckman vann damklassen.

Nr 7 1986
Årg. 39

Organ för
SVENSKA
BÅGSKYTTE
FÖRBUNDET



YAMAHA

har 80-talets båge



Efter flera års forskning och provande finns nu YAMAHA EX.

Tack vare ny gjutningsmetod och nytt system för laminering har YAMAHA fått fram en båge, som i precision och snabbhet överträffar allt hittills.

Den fick sitt elddop i Las Vegas, världens största inomhustävling. Både i dam- och herrklassen placerade sig skyttar med EX-bågen på 1:a, 2:a och 4:e plats, trots att de endast haft ett par veckors träning med bågen.

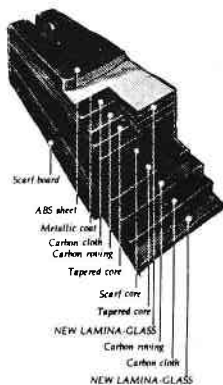

Bågskytte-Centrum

Karl Johansgatan 7 B
414 59 GÖTEBORG
Tel. 031-14 73 07

Morgondagens Förening bildad i Halmstad

En ny förening såg dagens ljus på Hotell Tylösand utanför Halmstad i månadsskiftet maj/juni. Det var Morgondagens förening som bildades, bestående av över 300 entusiastiska medlemmar från hela Sverige.

Bildandet skedde på Riksidrottsförbundets stora konferens om morgondagens förening, en konferens som gav ett entydigt svar på frågan om idrotten är beredd att möta framtiden. Det svar de 300 deltagarna gav — genom den positiva stämningen, de öppna attityderna och de visionära tankarna — var ett rungande ja!

Konferensens syfte var alltså att diskutera idrottens framtidsfrågor. Helt klart är att föreningen kommer att stå i centrum även i morgondagens idrott. Och vad är naturligare än att barnen i föreningen får en alldeles speciell roll i diskussionerna. Dels för att de är våra flesta och viktigaste medlemmar, dels för att de ju är morgondagens ledare.

Därför öppnades konferensen helt följdriktigt av ett 30-tal barn, som hälsade idrottsledarna från SF, DF och föreningar välkomna till Halmstad med uppmaningen "Ta väl hand om oss!" För att ytterligare betona barnens centrala ställning visades också den nyproducerade dokumentärfilmen "Se oss", som ger en möjlighet att diskutera vidare kring barn och barns upplevelser av idrott. Filmen kommer snart att finnas tillgänglig både på video och 16 mm.

Bland inledarna märktes sedan framtidsforskaren Lorentz Lyttkens, som uppmanade idrotten att "inte gå baklänges mot framtiden". Stig-Arne Skärbäck, huvudsekreterare i idrottens översynsutredning, redogjorde för några centrala frågor för föreningarna i framtidens idrottsorganisation. Ordföranden

i Skånes idrottsförbund Bertil Göransson pekade konkret och vardagligt på idrottens möjligheter i framtiden. Och Miki Herkel från Basketbollförbundet knöt samman det hela med tankar kring ungdomsledaren på 90-talet. En av Mikis huvudteser var att ungdomsledaren i framtiden mer kommer att förmedla idrotten som en del av den unga människans identitet. Hon kommer inte längre att säga "jag spelar fotboll" utan snarare "jag är fotbollsspelare".

På konferensens andra dag fördjupades diskussionerna i en lång rad seminarier kring olika teman. Framför allt var det olika aspekter på föreningarnas verksamhet och ledarnas situation som lyftes fram.

Så avslutades konferensen på den tredje dagen med att deltagarna själva fick jobba med framtidsfrågorna. Det skedde under två timmar i 20 olika grupper. Gruppernas kreativitet kommer att sätta sina spår. Arbetet dokumenterades nämligen och dokumentationen kommer inom kort att ges ut.

På det viset blir konferensen inte bara en, i och för sig inspirerande, parantes. Den kommer att leva vidare i en idébank — för framtiden.

➤ Önskas köpa ➤

**LEMMAR
till Bear-båge**

70'', omkr. 40 lbs.

Hans Caspersson
Tel. 0381-164 58 eller 156 79

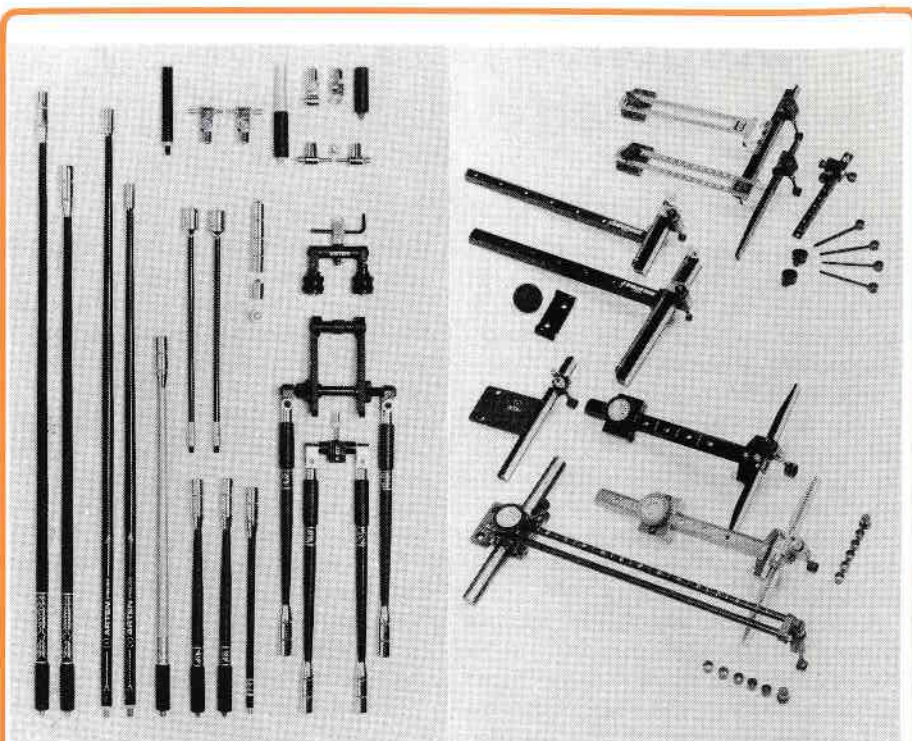

Stabilisatorer — Sikte
— Pilar och övrigt bågskytte-material,
vi levererar det hela med **DANAGE-SERVICE!**



DANAGE SVERIGE

c/o Lene och Bruno Simonsen
Ekgatan 12, 280 20 Bjärnum
Tel. 0451-211 23

— Din leverantör av bågskytte-material —



Förbundsspalten

Svenska rekord

Vid SBF-styrelsens sammanträde den 8 juni beslöts godkänna följande svenska rekord:

Amerikarond totalt samt 45 m. Mats Nordlander, IF Karlsvik 861 resp 292 poäng den 31/5 -86.

Rekorddiplom

SBF:s styrelse beslöt vid sitt sammanträde den 8 juni att svenska rekordhållare på halv FITA samt på I-ronder på tavla utomhus endast skall få diplom fr o m det resultat som noteras i SBF:s verksamhetsberättelse för 1985—1986 års verksamhet. Beslutet om halv FITA som nat. rond tolkades vad det gäller svenska rekord som att dessa noterats endast på total rond.

Nya arrangörer

SBF:s styrelse har beslutat utse följande arrangörer;

Inomhus-SM för seniorer och äldre den

Bara en dam i EM-laget

Det var endast en av våra kvinnliga skyttar som fann nåd inför tavel-UK:s ögon när laget till EM i tavelsskytte i Izmir, Turkiet, togs ut efter EM- och VM-testtävlingen i Björklinge.

Det var Christa Bäckman, Vänersborgs BK, som nu alltså som ensam dam får försvara de svenska färgerna på spinnisidan.

På herrsidan blev det däremot fullt lag, ett lag som f. ö. representeras av bara två föreningar. Uttagna blev nämligen Göran och Gert Bjerndal, Lindome, samt Mats Nordlander och Stefan Nilsson, IF Karlsvik.

När det här numret av Bågskytten läses har redan EM:et avgjorts — det skjuts den 28—29 juni — och vi vet kanske resultaten.

21—22/2 1987: Huskvarna BK.

SM i tavelsskytte den 25—26/7 1987: Timrå AIF.

NM i tavelsskytte 1988: Umeå BK.

USM inomhus den 7—8/3 1987: BK Friskytarna.



**SÖLVESBORGS
BOKTRYCKERI**

Norra Bryggerigatan 1, 294 00 Sölvesborg - Telefon 0456-150 85

utför alla slag av reklam- och affärstryck. Böcker, kataloger och tidskrifter. Infordra vår offert när det gäller Era trycksaker i boktryck och offset. Fotosättning och egen repro.

TÄVLINGS-resultat

Gottåsjakten

Arr.: Grimslövs AIF den 25 maj. Omf. 30 mål jakt.

DF 19: 1. Margit Johansson, Halmstads BF, 414, 2. Ulla Blomstrand, Vetlanda BK, 318.

HF 50: 1. Olle Jönsson, Ronneby BF, 522, 2. Lars Hinderesson, BSK Vaggeryd, 471, 3. Kurt Johansson, d:o, 436.

HF 19: 1. Håkan Rönndal, BK Snappan, 552, 2. Leif Svensson, Vetlanda BK, 531, 3. Håkan Gardhage, Huskvarna BK, 525.

HI 19: 1. Fredrik Hallqvist, BK Björnen Inkas, 534, 2. Lars-Göran Swensson, BK Pantern, 528, 3. Dän Pettersson, Växjö AIS, 472.

HF 16: 1. Tommy Walfridsson, Eksjö BK, 487, 2. Patrik Löfstedt, BK Snappan, 457, 3. Niklas Sonesson, d:o, 453.

HF 13: 1. Henrik Lammers, BSK Vaggeryd, 511, 2. Lars-Peter Sonesson, BK Snappan, 448.

HI 13: 1. Klas Valfridsson, Eksjö BSK, 475, 2. Ronny Svansson, BK Björnen Inkas, 466, 3. Magnus Bengtsson, d:o, 326.

HF 10: 1. Mattias Löfstedt, BK Snappan, 514, 2. Marcus Hansson, BSK Vaggeryd, 455, 3. Björn Sonesson, BK Snappan.

HI 10: 1. Tobias Gustavsson, Grimslövs AIF, 495, 2. Tony Lindström, d:o, 471, 3. Henrik Karlsson, d:o, 293.

Lag: 1. Ronneby BF, 1511, 2. BK-Snappan, 1501, 3. BK Björnen Inkas, 1470.

Karlshamnsträffen

Arr.: Karlshamns BK den 8/6. Omf. FITA.

DF 19: 1. Helen Ljungqvist, Skurups BK, 1179, 2. Signe Andersson, BK Gripen, 1072, 3. Bodil Elg, BS Vaggeryd, 966.

HF 19: 1. Mats Hallberg, Karlshamns BK,

1189, 2. Lennart Andersson, BK Gripen, 1179, 3. Jonas Svensson, Karlshamns BK, 1125.

HF 19: 1. Preben Birk, Karlshamns BK, 1076, 2. Alois Novodny, Helsingborgs BK, 1075, 3. Tommy Olsson, BK Gripen, 1014.

HF 50: 1. Jan-Erik Andersson, BK Gripen, 1247, 2. Arvo Korhonen, Helsingborgs BK, 1201, 3. Egon Strömberg, Karlshamns BK, 1155.

HF 16: 1. Patrik Löfstedt, BK Snappan, 1150, 2. Johnny Carlsson, Skurups BK, 1146, 3. P.-O. Brandt, Kristianstads BK, 1093.

HF 13: 1. Peter Lundh, Karlshamns BK, 1201, 2. Per Friberg, Staffanstorps BK, 1185, 3. Mattis Blomdahl, Karlshamns BK, 1159.

HF 10: 1. Mattias Löfstedt, BK Snappan, 600, 2. Patrik Knoster, d:o, 544, 3. Rikard Runesson, d:o, 501.

Lag HF 19: 1. Karlshamns BK, 3390, 2. BK Gripen, 3286.

Zon-tävling

Arr.: Bodens BK den 31/5. Omf. Enkel FITA.

HF 19 A: 1. Paul Köhler, BK Nimrod, 1196, 2. Arne Lundström, Kiruna BK, 1096, 3. Leo Strandberg, d:o, 1063.

HF 50-19 C: 1. Ove Salomonsson, Kiruna BK, 953, 2. Rune Malm, d:o, 890.

HF 16: 1. Mikael Raattamaa, Kiruna BK, 1129, 2. Jörgen Wallmark, d:o, 1024, 3. Stefan Wallmark, d:o, 1013.

HF 13: 1. Jan Turovaara, Kiruna BK, 1225, 2. Anders Kuoppa, d:o, 1168, 3. Roger Lund, d:o, 910.

DF 13: 1. Johanna Häggroth, Kiruna BK, 927, 2. Susanne Häggroth, d:o, 833.

HF 10: 1. Jan Häggroth, Kiruna BK, 498, 2. Björn Zakrisson, d:o, 497, 3. Per-Göran Kuoppa, d:o, 448.

Förbundsordföranden 70 år Hedrad med jubileumsfond



Undertecknad, Ingvar Yxell, överlämnar "gåvochecken" till Lars-Erik Södergren på hans högtidsdag.

Den 3 juni fyllde Svenska Bågskytteförbundets ordförande Lars-Erik Södergren, Härnösand, 70 år!

Givetvis var det en personlig stor högtid för vår förbundsordförande, som vi alla bågskyttar i landet ville celebrera på något sätt.

Vad kunde då vara lämpligare än, förutom en personlig gåva, också instifta en jubileumsfond som ett litet synbarligt bevis på vår uppskattning av hans arbete, men också som i all framtid — får vi hoppas — skall glädja Lars-Erik och bågskyttesporten.

Vi var därför några stycken som tog initiativet till en sådan fond och ett upprop gick ut till SDF och SBF:s föreningar om bidrag till

fond. Det uppropet förklingade inte ohört. 14 SDF och 66 föreningar hörde av sig och satte in bidrag på Bågskyttens postgiro, men inte bara ekonomiska bidrag utan också i samband därmed personliga hälsningar och kommentarer.

Det var dock inte bara SDF och föreningar som tog tillfället i akt att hedra Lars-Erik. Firmor, andra sammanslutningar, som exempelvis Bågens Väpnare, och enskilda personer hörde av sig med bidrag.

Det innebär att vi till Lars-Eriks högtidsdag kunde överlämna förutom en textad adress också den obligatoriska "gåvochecken" som då innehöll drygt 14.000 kr. *Forts sid 12.*

PRISJÄGAREN



ROBIN HUND



NYHETER med KVALITET SERVICE med ANSVAR!

DLB CONTINENTAL 08-364040
BUTIK: MAMREVÄG. 1, SPÅNGA
vard. 14-18 lörd. 10-13 08-7610591



Fält-VM test 2 i Lindome

Av LEIF JANSON

Det andra VM-testet inför fält-VM i Radstadt, Österrike, i augusti arrangerades under midsommarhelgen i Lindome. En tävling av det här slaget borde locka många deltagare. Men utan utländskt deltagande och några motionärer kan man åter konstatera att våra tävlingar inte lockar många tävlingsskyttar. I vackert väder och på fina banor kan man dock notera vissa positiva tecken på att svenskt bågskytte håller god klass.

Man kan fråga sig om det är rätt att arrangera tävlingar i anslutning till en familje- och festhelg som midsommaren. Men Lindomeklubben har nu gjort ett försök, som inte var dumt. Man hade under midsommaraftonen ordnat med ett spel som man kallar Golden Arrow. Det handlar om Robin Hood-andans bågskjutningar. Detta spel hade lockat några att fira midsommar i Lindome. Men det borde komma betydligt fler skyttar till tävlingar av det här slaget. Lyckligtvis deltog två italienska, en norrman och det danska VM-laget, redan uttaget, vilka satte litet mera färg på tävlingen.

Lindomeklubben har kunskaper att göra fina tävlingar och man får nog säga att så var fallet även den här gången. Det var en mycket svårskjuten huntersbana, som hade flera mål med två buttar vilket gör att man måste bedöma om avståndet inför butt två. Huntersbanorna kommer nog fortsättningsvis att bli svårare, inte bara därför att man gör dubbelbuttar, utan kanske mer därför att man tagit bort sträckmätningen. Banläggaren lägger nu inte gärna skjutpålarna så nära som man tidigare måste göra för att totalsumman skulle stämma. Vi måste alltså inse att resultaten kommer att sjunka något på huntersron-

den i fortsättningen. Men det är klart att man kan ju också lägga mycket lättare banor nu, om man vill. Men det är inte roligt.

Huntersbanan hade lagts i en svårskjuten och den mest kuperade delen av lindometerrängen. Det var rätt att göra så, när det gäller VM-test. Men allmänt vet man att det tar längre tid att skjuta den här typen av banor. Fieldronden var lagd i vacker omväxlande ängsnatur och den var inte särskilt svårskjuten. Målet måste inte alltid vara att göra banorna så svåra som möjligt. Det måste finnas en skönhetsvärdering med också. Det tror jag sporten kommer att tjäna på i längden.

Tävlingsmässigt kommer man så här i efterhand mest ihåg Göran Bjerendals 248 poäng på fieldronden och att Mats Palmér slog Anders Rosenberg i I-klassen. Märkligt nog har det under flera år varit så att de skyttar som lyckats bäst under försäsongen inte har skjutit så bra när det varit dags för VM. Göran har under flera år varit vår toppskytt här hemma, för att sedan ha svårt att vinna VM. Regerande världsmästaren i fristilsklassen Gert Bjerendal blev nu tvåa. Men han får ursäktas då han med stor svårighet och med hjälp av kryckor haltade runt banorna för att kunna kvalificera sig till VM. Världsmästaren i I-klassen, Lars Welén, blev nu trea. Dessa skyttar kommer nog att toppa sin form inför fält-SM och VM.

I herrklasserna saknades några VM-aktuella: Tommy Quick, Tibro, världsmästare 1984, Tomas Johansson, Västerås, vann VM-testet i Linköping, och Klas Lundberg, Västerås, trea i linköpingstestet.

Damklassen har svårt att hävda sig interna-

tionellt. Men nog ser det ändå ut som om något är på gång. Ylva Ivarsson och Liselotte Andersson, Lindome, klarade i F-klassen kvalgränsen för VM liksom Ulla Forsell, IF Ulvarna, gjorde i I-klassen. Trots att banorna kan anses svåra, huntern, ser man att några ljusglimtar finns. Anita Karlsson, Eskilstuna BS, har en bit kvar upp till det magiska 600-poängstreck och glädjande nog ligger strax efter Anita Declerq, IF Ulvarna, mycket tack vare en fin skjutning på fieldronden. Men just kvalgränsresultatet får inte vara någon begränsning, nej 25 poäng ytterligare kan och bör våra I-damer kunna prestera. Låt oss hoppas att så sker vid Fält-SM i Svärdsjö 2—3 augusti.



Mats Palmér har gjort en stark comeback i I-klassen och besegrade nu 3-faldige världsmästaren Anders Rosenberg.

Låt oss inte ge upp kampen om bågskytte-sportens attraktion som tävlingsysselsättning. Vi har något att erbjuda förutom tävlingsmomentet som sådant, det är känslan att få skicka iväg en pil mot ett mål i skog och mark eller på ett fält. Det borde räcka som drag för många. Men så har vi förutom skjut-tekniska svårigheter också detta med långt utdragna tävlingar. En tävling som detta VM-test i Lindome var slut först vid sextiden på kvällen. Det skall inte behövas. Arrangörerna måste tänka på att planera för smidigare banor där man inte behöver vänta upp till 5—10 min. på många mål för att få skjuta. Vissa svårigheter kommer alltid att uppstå om man skall lägga spännande banor. Men inför en framtid måste vi lösa dessa problem genom att antingen lägga lättare/gångvän-ligare banor eller färre mål. Vi är inne i en annan tid då folk inte vill offra hela dagar för en tävling. Nu var det ett VM-test och banor-na var bra och kunde inte kortas den här gången. Men något måste göras och det fort. En annan synpunkt är, att vid tävlingar av det här slaget borde det alltid vara sidade patrul-ler (2 eller fyra aktuella skyttar skjuter i samma patrull), eller åtminstone sådan ord-ning att alla bästa och VM-aktuella går sam-ma banor samtidigt. Låt hoppas att så blir fallet i Svärdsjö.

Leif Janson

Resultat: HF 19: 1. Göran Bjerendal, Lindome BK, 2. Gert Bjerendal, d:o, 3. Håkan Andersson, d:o.

HI 19: 1. Mats Palmér, Lindome BK, 2. Anders Rosenberg, BS Kungsbacka, 3. Lars Welén, Korsnäs IF.

DF 19: 1. Ylva Ivarsson, Lindome BK, 2. Liselotte Andersson, d:o, 3. Lenita Janson, Kungsängens BK.

DI 19: 1. Ulla Forsell, IF Ulvarna, 2. Anita Karlsson, Eskilstuna BS, 3. Anita Declerq, IF Ulvarna.

— Resultatbarometrar —

HF 50:

1. Jan-Erik Andersson, BK Gripen	1247	8.6
2. Wills Månsson, Upplands-Väsby BK	1220	8.5
3. Arvo Korkkinen, Helsingborgs BK	1202	15.6
4. Gert Friberg, Staffanstorps BK	1194	19.5
5. Aarne Hautamäki, BK Friskyttarna	1189	19.5
6. Egon Strömberg, Karlshamns BK	1184	15.6
7. Sterner Lindblad, Häfreströms IF	1181	7.6
8. Kurt Frisk, Huskvarna BK	1181	15.6
9. Jean Persson, Huskvarna BK	1170	15.6
10. Sigurd Uddefall, Bodens BK	1138	14.5
11. Gunnar Larsson, BK Pueblo	1123	19.5
12. Erik Karlsson, Finspångs BK	1122	8.6
13. Ola Sundgren, IF Ulvarna	1118	17.5
14. Inge Sundin, Timrå AIF	1112	10.5
15. Rune Hagnar, Upplands-Väsby BK	1103	8.5

DF 19:

1. Ulla Rajakisto, Kungsängens BK	1248	10.5
2. Christa Bäckman, Vänersborgs BK	1220	8—9.5
3. Kerstin Wass, Umeå BK	1199	8—9.5
4. Kerstin Wass, Umeå BK	1199	15.6
5. Carina Jonsson, BSK Hudik	1198	7—8.6
6. Helen Ljungqvist, Skurups BK	1179	8.6
7. Susanne Ranta, Sigtuna BK	1166	1.6
8. Liselotte Andersson, Lindome BK	1159	8—9.5
9. Gunilla Krantz, Bollnäs BK	1156	7—8.6
10. Birgitta Lundgren, BS Kil	1148	1.6
11. Siv Thulin, Lindome BK	1141	31.5—1.6
12. Maggan Karlsson, Hammarö BK	1129	19.5
13. Eva Viklund, Gråstors BK	1119	10.5
14. Ylva Ivarsson, Lindome BK	1106	31.5—1.6
15. Marie-Louise L., Hammarö BK	1104	15.6

HF 19:

1. Göran Bjerendal, Lindome BK	1273	8—9.5
2. Gert Bjerendal, Lindome BK	1265	1.6
3. Håkan Andersson, Lindome BK	1228	31.5—1.6
4. Mats Nordlander, IF Karlsvik	1222	8—9.5
5. Stefan Nilsson, IF Karlsvik	1221	10.5
6. Leif Johnsson, Grimslövs AIF	1214	15.6
7. Björn Haglund, Lindome BK	1212	31.5—1.6
8. Lennart Andersson, BK Gripen	1207	1.6
9. Thomas Johansson, Västerås BK	1206	8.5
10. Per Nilsson, Satsersups GF	1198	15.6
11. Paul Köhler, BK Nimrod	1196	31.5
12. Bengt Bäckström, Tyresö BK	1195	8.5
13. Håkan Jonsson, Timrå AIF	1189	10.5
Mats Hallberg, Karlshamns BK	1189	8.6
15. Tommy Qvick, Tibro BS	1187	8—9.5
Per-Axel Skoogh, Staffanstorps BK	1187	15.6
17. Hans Löfgren, Södertälje BF	1180	8.5
Kenneth Olsson, Kristinehamns BK	1180	19.6
19. Jan Thulin, Lindome BK	1178	31.5—1.6
21. Richard Yxell, Karlshamns BK	1165	8.5
21. Bruno Simonsson, Bjärnums BK	1163	1.6
22. Urpo Rytinki, Angereds BS	1160	19.5
23. Rolf Backström, Kristinehamns BK	1150	15.6
24. Anders Mattsson, Timrå AIF	1148	10.5
25. Aarne Hautamäki, BK Friskyttarna	1147	8.6
26. Bertil Niemi, Timrå AIF	1145	10.5
Jonas Svensson, Karlshamns BK	1145	8.6
28. Jan Berggren, IF Ulvarna	1143	17.5
29. Mikael Åberg, Karlstads BK	1142	1.6
30. Carl-Harry Rohdén, Angereds BS	1141	19.5

DF 16:

1. Jenny Sjöwall, Älvenäs BK	1207	8.5
2. Carina Henriksson, Stallarholmens BK	1195	8.5
3. Marie Lundgren, BS Kil	1192	15.6
4. Maggan Karlsson, Hammarö BK	1185	15.6
5. Jenny Jonsson, Hammarö BK	1124	8.5
6. Christina Nöjd, Kungsängens BK	1101	8.5
7. Ulrika Levin, Västerås BK	1052	8.5
8. Veronica Jarneberg, Bjärnums BK	1041	1.6
Camilla Lundgren, Timrå AIF	1041	7—8.6
10. Ulrika Sjöwall, Älvenäs BK	1002	8.5

HF 13:

1. Per Friberg, Staffanstorps BK	1240	19.5
2. Jan Turovaara, Kiruna BK	1225	31.5
3. Mattias Blomdahl, Karlshamns BK	1214	15.6
4. Peter Eriksson, BS Kil	1213	19.5
5. Peter Lundh, Karlshamns BK	1201	8.6
6. Jan Turovaara, Kiruna BK	1190	14.5
7. Lorentz Revillius, Hässleholms BK	1178	19.5
8. Mattias Löfving, BS Vaggeryd	1174	15.6
9. Anders Knoppa, Kiruna BK	1168	31.5
10. Leo Lundqvist, Angereds BS	1156	19.5
11. Per-Ola Nilsson, Satsersups GF	1139	31.5—1.6
12. Per Lennartsson, Hammarö BK	1131	19.5
13. Lars-Peter Sonesson, BK Snapphanen	1117	15.6
14. Claes Walfridsson, Eksjö BK	1086	15.6
15. Henrik Jinnerstrand, Örebro BK Jaktp.	1068	19.5

HF 16:

1. Mattias Karlsson, Tranås BK	1254	15.6
2. Peter Eriksson, BK Unga Örnar	1252	1.6
3. Johnny Carlsson, Skurups BK	1225	1.6
4. Robert Drott, Vattudalens BK	1170	7.6
5. Torbjörn Karlsson, Hammarö BK	1159	19.5
6. Patrik Löfstedt, BK Snapphanen	1156	15.6
7. Mats Söderlund, Piteå BK	1144	14.5
8. Kenneth Grundblad, Stallarholmens BK	1132	8.5
9. Mikael Raattamaa, Kiruna BK	1129	31.5
10. Kent Jacobsson, BK Snapphanen	1118	8.5

DF 13:

1. Jenny Sjöwall, Älvenäs BK	1325	19.5
2. Ulrika Sjöwall, Älvenäs BK	1164	19.5
3. Marielle Olausson, Hammarö BK	1140	19.5
4. Susanne Appelkvist, Skogens IF	1130	15.6
5. Johanna Häggroth, Kiruna BK	1029	14.5
6. Madelene Björkhem, BK Snapphanen	998	8.6
7. Marie Björkegren, Örebro BK Jaktp.	912	19.5

Forts fr sid 7.

En summa som är ett bevis på uppskattning, men som kan bli ännu högre. Vi som är initiativtagare till fonden har alltså beslutat att arbeta vidare och de som vill vara med att hedra Lars-Erik har således fortfarande chansen.

Utöver bidrag från föreningar och SDF kan man exempelvis göra som man gjort i Blekinge. Där gjorde man nämligen i samband med årsmötet en insamling som gav hela 540 kr.

Bidrag till Lars-Eriks Jubileumsfond kan sättas in på Bågskyttens postgiro nr 379005-2. Märk talongen "Lars-Erik 70 år" och glöm inte avsändarens namn. Vid insamlingar är vi tacksamma över att få hela den kompletta insamlingslistan, som då kan sändas till Tidskriften Bågskytten, Gröna vägen 7 a, 292 02 Asarum, men sätt in pengarna på postgirot.

Meningen är sedan att fondens avkastning årligen skall gå till utbildning för någon eller några unga bågskyttar. Stipulationerna för fondens användning kommer att sättas upp av SBF:s styrelse tillsammans med Lars-Erik Södergren och fondens juridiska bildande och andra bestämmelser kommer att upprättas i samband med förbundsmötet i höst.

Ingvar Yxell

Enligt vad som utlovats redovisas här vilka som hittills hedrat Lars-Erik Södergren med gåvor till fonden:

Blekinge BF, Dalarnas BF, Göteborgs BF, Jämtland-Härjedalens BF, Medelpads BF, Smålands BF, Stockholms BF, Södermanlands BF, Värmlands BF, Västerbottens BF, Västergötlands BF, Västmanlands BF, Ångermanlands BF, Östergötlands BF.

Klubbar:

Alingsås BK, Angereds BS, Arboga BK, Bollnäs BK, BSK Kil, BSK Kungsbacka, BSK Stocka, BK Friskyttarna, BSK Hudik, BK Krysspricken, BK Mohican, BK Pueblo, BK Siljanspilen, BK Tellus, BK Vildkaninen,

BSK Ånge, BS Gothia, IF Ulvarna, Eskilstuna BS, Falköpings BK, Finspångs BK, Hammarö BK, Huskvarna BK, Härnö IF, Hässleholms BK, IF Karlsvik, IK Österviking, Karlshamns BK, Karlstads BK, Kiruna BK, Klubb RuPa, Kungälv BK, Kumla BK, Lindome BK, Linköpings BK, Melleruds BK, Motala BSK, Mjölby BS, Norrköpings BK, Nyköpings BK, Rembo IK, Skallsjö BG, Skogens IF, Skellefteå BK, Skövde BK, SK Iron, Stallarholmens BK, Sundsvall/Ortvikens BK, Svärdsjö IF, Stockholms BK, Sätters IF, Söderköpings BK, Södertälje BF, Timrå AIF, Tranås BK, Trelleborgs BK, Trollhättans BK, Umeå BK, Vattudalens BS, Vetlanda BK, Vimmerby BK, Vänersborgs BK, Älvenäs BK, Örebro BK Jaktpilen, Österlo IK, Östersunds BK.

Enskilda:

Margit och Einar Aronsson, Björn Bengtson AB, Bågens Väpnare, Marianne och Leif Berggren, Tora och Gösta Engström, Mats Hallberg, Kerstin och Stig Hamlind, Sigrid och Gunnar Johansson, Inga och Jan Johansson, Maj-Britt och Karl Johansson, Erik Jacobsson, Ulla och Stig Kallin, Evy och Olle Jönsson, Bengt Lindh, Börje Lönnngren, Stig Nordgren, Anders och Håkan Röndahl, Ingemar Sonesson, Monica Sjödin, Allan Svensson, Jens Svensson, Jonas Svensson, Terese Svensson, Egon Strömberg, Ulla och Inge Tingström, Evy och Ingvar Yxell.

Arbete och bostad sökes

Intressen: Idrott, friluftsliv, foto, skriva och författa, teckna och måla, läsa böcker, naturvetenskap. Har ingen utbildning, men har en målmedvetenhet och stark vilja att vidareutveckla mig.

Mats Eriksson
Floravägen 6 B
841 00 Ånge

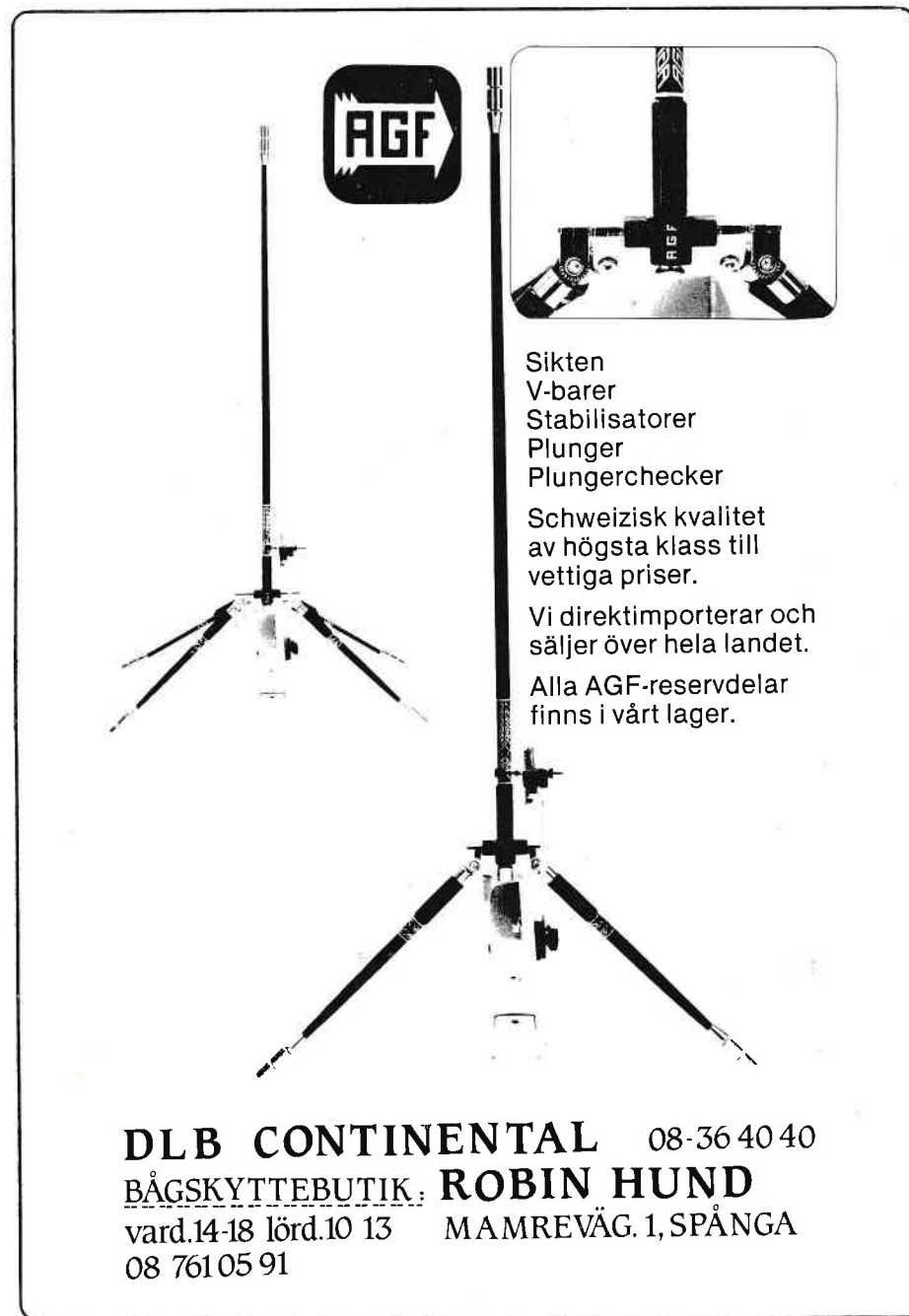

DLB CONTINENTAL 08-36 40 40
BÅGSKYTTEBUTIK: ROBIN HUND
vard.14-18 lörd.10 13 MAMREVÄG. 1, SPÅNGA
08 761 05 91

Sikten
V-barer
Stabilisatorer
Plunger
Plungerchecker

Schweizisk kvalitet
av högsta klass till
vettiga priser.

Vi direktimporterar och
säljer över hela landet.

Alla AGF-reservdelar
finns i vårt lager.

TÄVLINGS-resultat

DM Tavelkytte Småland

Arr.: Huskvarna BK den 15/6.

HF 50: 1. Kurt Frisk, Huskvarna BK, 1181, 2. Jean Persson, d:o, 1170, 3. Folke Tropp, BS Vaggeryd, 1029.

Lag HF 50: 1. Huskvarna BK, 3348, 2. BS Vaggeryd, 2776.

HF 19: 1. Leif Jonsson, Grimslövs AIF, 2. Peder Ekeflo, Tranås BSK, 1121, 3. Leif Olsson, Huskvarna BK, 1091.

Lag HF 19: 1. Huskvarna BK, 3223, 2. Tranås BSK, 3142, 3. BK Björnen-Inkas, 2857.

HF 16: 1. Mattias Karlsson, Tranås BSK, 1254, 2. Peter Johansson, Kalmar BS, 1041, 3. Jonas Johansson, Växjö AIS, 1027.

HF 13: 1. Mattias Löfving, BS Vaggeryd, 1174, 2. Claes Walfridsson, Eksjö BK, 1086, 3. Henrik Lammers, BS Vaggeryd, 1037.

HF 10: 1. Per Ekström, BS Vaggeryd, 605, 2. Markus Hansson, d:o, 525.

DF 19: 1. Bodil Elg, BS Vaggeryd, 1034, 2. Pi Pettersson, Tranås BSK, 915, 3. Irma Beijner, Kalmar BS, 697.

HI 19: 1. Kurt Zobel, Huskvarna BK, 1077, 2. Dan Pettersson, Växjö AIS, 882, 3. Peter Månsson, d:o, 850.

HI 13: 1. Henric Nygren, Huskvarna BK, 919, 2. Björn Vallin, Vetlanda BK, 473, 3. Magnus Vallin, d:o, 329.

DI 19: 1. Inger Pettersson, Växjö AIS, 847, 2. Åsa Jonsson, d:o, 544.

TÄVLINGS-resultat

Midnattsolsträffen

Arr.: Kiruna BK den 14/6. Omf. Enkel FITA.

HF 19 A: 1. Toni Rautio, Lapin Jousi, 1146, 2. Arne Lundström, Kiruna BK, 1123, 3. Paul Köhler, BK Nimrod, 1121.

HF 19 B: 1. Jari Simontaival, Lapin Jousi, 1004, 2. Christer Söderholm, Kiruna BK, 953, 3. Roland Bergström, IF Karlsvik, 933.

DF 19 A: 1. Maria Söderlund, Timrå AIF, 1001, 2. Kristina Nilsson, Kiruna BK, 994.

DF 19 B: 1. Johanna Niemi, Kiruna BK, 804, 2. Ann-Mari Bergström, IF Karlsvik, 783, 3. Eva Raattamaa, Kiruna BK, 764.

HF 16: 1. Mats Söderlund, Piteå BK, 1144, 2. Mikael Raattamaa, Kiruna BK, 1102, 3. Stefan Wallmark, d:o, 1010.

HF 50: 1. Sigurd Uddefall, Bodens BK, 1138, 2. Rune Malm, Kiruna BK, 978, 3. Holger Karlsson, BK Nimrod, 936.

DF 13: 1. Johanna Häggroth, Kiruna BK, 1029, 2. Susanne Häggroth, d:o, 787.

HF 13: 1. Jan Turovaara, Kiruna BK, 1190, 2. Anders Kuoppa, d:o, 1187, 3. Henrik Brusheim, d:o, 1084.

HF 10: 1. P.-G. Kuoppa, Kiruna BK, 516, 2. Anders Köhler, BK Nimrod, 512, 3. Jan Häggroth, Kiruna BK, 421.

Bollebergsträffen

Arr.: Bollnäs Bågskytteklubb den 15/6. Omf. FITA.

HF 19: 1. Mats Nordlander, Karlsvik, 1275,

2. Stefan Nilsson, d:o, 1241, 3. Dennis Eriksson, BSK Hudik, 1206.

DF 19: 1. Gunilla Krantz, Bollnäs, 1154, 2. Annelie Tengerström, Karlsvik, 1007, 3. Margareta Stendal, d:o, 938.

HF 50: 1. Jorma Sandelin, Apollo, 1255, 2. Erik Niemi, Timrå, 1181, 3. Alvar Säterberg, Sundsv./Ortv., 1116.

HF 16: 1. Jonny Olofsson, Sandviken, 1151, 2. Mikael Larsson, d:o, 1108.

DF 16: 1. Carina Jonsson, BSK Hudik, 1234, 2. Kristina Lindberg, BSK Stocka, 944.

HF 13: 1. Fredrik Sjöström, Karlsvik, 1260, 2. Mats Hansson, BSK Stocka, 1134, 3. Fredrik Mortzen, BSK Ånge, 1131.

HF 10: 1. Gunnae Jonsson, BSK Stocka, 664, 2. Nicklas Eriksson, d:o, 573, 3. Börje Svedberg, d:o, 541.

Lag HF 19: 1. Karlsvik, 3680, 2. BSK Hudik, 3344, 3. BSK Stocka, 2716.

DM, Västergötland

Arr.: Vänersborgs BK den 15/6. Omf. FITA.

HF 16: 1. Klas Björklund, BS Grästorp, 1052, 2. Peter Enbom, Tibro BS, 786.

DF 19: 1. Christa Bäckman, Vänersborgs BK, 1237, 2. Eva Viklund, BS Grästorp, 1159.

HF 19: 1. Leif Johansson, BS Grästorp, 1124, 2. Klas Johansson, Vänersborgs BK, 1120, 3. Morgan Andersson, Trollhättans BK, 1119.

NÄSTA NUMMER AV BÅGSKYTEN, NR 8—9 1986

utkommer i början av september månad. Sista mansdagen är den 10 augusti. I nr 8—9 skall alla tävlingar som äger rum före den 20 oktober 1986 vara utannonserade.

Vi säljer
Stramittavlan
måttavlor och
protokoll



» stramit »»»»

Stramit Försäljnings AB
Box 2013
663 02 HAMMARÖ
Tel 054-249 30

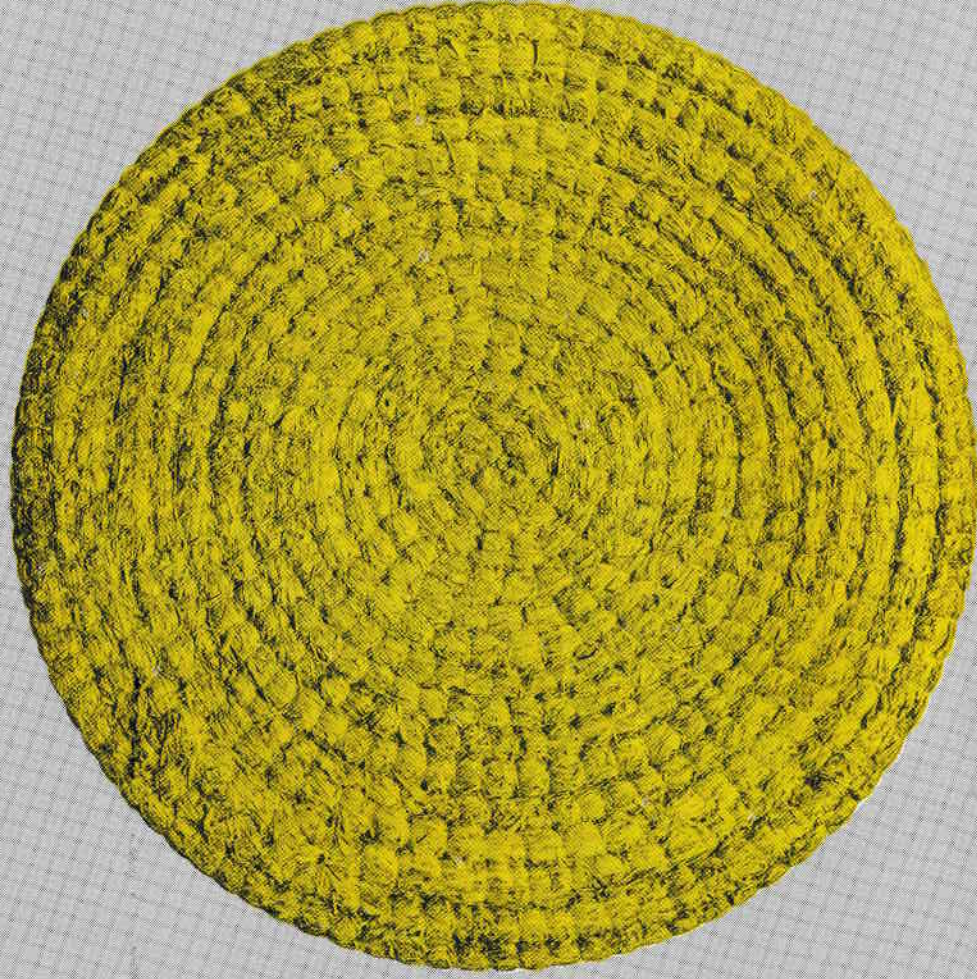

VÄRLDENS BÄSTA PILSTOPP

Egertontavlorna har under åren visat sig bättre och billigare än varje annat hittills känt tavelmaterial.

Och de är skonsammare mot pilarna! Hemligheten med Egertontavlorna är, att de tillverkas av s.k. långhalm och enligt en speciell, patenterad metod. Denna tillverkningsmetod gör, att materialet orienteras så, att det ligger absolut jämnt och tätt. Resultatet är en tavla med helt överlägsen livslängd!

Egertontavlorna är lätta att hantera, tack vare sin runda form. Tavlorna kan, vid transport, lätt rullas "på kanten".

Viss försiktighet bör dock iakttas när tavlorna rullas.

Egerton Halmtavlor finns i tre storlekar:

65 cm diameter (vikt 7 kg)

85 cm diameter (vikt 12 kg)

128 cm diameter (vikt 26 kg)

Som komplement till Egertontavlorna har vi tagit fram ett bra, gummiförstärkt tavelställ.

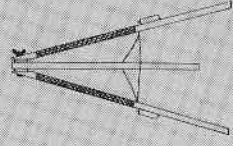

För att underhålla tavlornas kondition, kan man gärna fukta centrum då och då med en blandning bestående av 1 del glycerol + 4 delar vatten. Tavlorna bör helst förvaras liggande, samt svalt och luftigt, när de inte används.

BÅGAR & PILAR

Bågskyttespecialisten AB

Triewaldsgränd 3 • 111 29 Stockholm

Telefon 08-21 91 68

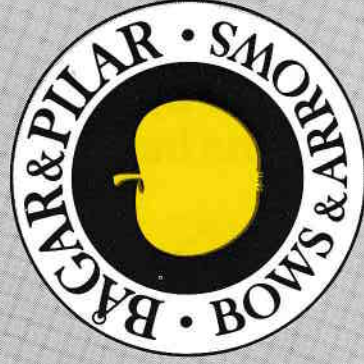

Svenskt i toppen i båda klasserna vid 1:a FITA Grand Finale i Sverige

Gert Bjerendal vann huvudskjutning

Det börjar bli en tradition att vi i Sverige årligen har en internationell tävling i Olympiskt Bågskytte. För andra gången under de senaste åren var det SK Iron, Björklinge, som stod som arrangör. Frågan är om vi inte så här i efterhand skall kora tre segrare efter björklingetävlingen. Christa Bäckman, som litet överraskande vinner damklassen, Mats Nordlander, som vinner herrklassen på ett världsresultat, och arrangörerna, som efter våra resurser gjorde den internationella tävlingen till något att efterlikna i fortsättningen.

Förra gången SK Iron arrangerade vår internationella tävling, var vädret uruselt. Man har använt den björklingetävlingen som referens när man talat om tävlingar med dåligt väder. Olyckligtvis började också årets tävling med mycket dåligt väder. Ja, egentligen var det först efter 18 skjutna pilar, som regnet började ösa ner. Under de första serierna var flera skyttar på väg mot riktigt fina resultat, som alltså regnade bort. Efter den första dagens regnskjutning ledde två skyttar damklassen, Christa Bäckman, Vänersborgs nya stjärna, och Minna Heinonen, en ny finsk stjärna, hade båda skjutit 599 poäng. I herrklassen ledde Vladimir Esheev, Sovjet, med poängen 573. Esheev har haft det jobbigt några år, men verkar vara på väg tillbaka.

Dag två bjöd på något bättre väder. Men blåsten var svärbemästrad vilket höll ner

resultaten också denna dag. Det högsta resultatet på damklassens FITA-rond sköt Nadezhda Badmatsyrenova, Sovjet, som fick 1.221 poäng. Christa kom tvåa med resultatet 1.220 poäng. I herrklassen sköt Esheev mycket dåligt på 50 m. och föll ner till en fjärdeplats. Gert Bjerendal, Lindome BK, vann nu FITA-ronden med resultatet 1.215 poäng. Det var sju poäng mer än vad broder Göran samlade ihop. På tredje plats kom Mats Nordlander, som vann såväl 50 som 30-metersskjutningen (315 resp. 341 p. bra i den svåra vinden). Det kommer nu tillsvidare att bli så att lagtävlingarna avgörs efter två dagars skjutning. FITA utreder en utveckling av lagtävlingen också. I Björklinge vann Sverige herrtävlingen med resultatet 3.570 poäng före överraskande Norge, som är på väg uppåt i herrklassen, 3.484 och Sovjet 3.473. Damtävlingen vanns av Finland 3.613 poäng före Sovjet 3.568 och Sverige 3.545 poäng.

Den tredje dagen börjar den individuella tävlingen, om man skjuter Grand-FITA. Bara tjugofyra herr- resp. dam-skyttar får fortsätta tävlingen och alla startar med noll poäng. Nu är frågan den om man skall vara taktisk och bara hänga med bland dem som går vidare till varje delfinal, eller om man skall hänga på täten redan från början och "spara sig" till finalen. Jag har sett två Grand-FITA-tävlingar (Coq France och Björklinge), vid ingen av dessa har samma skytt toppat hela vägen. Att den nya Grand-FITA:n är mycket annorlunda skjutmässigt är helt klart. Men vi får nog vänja oss vid att bågskytte kommer att tillgå ungefär på det här viset i fortsättningen. Om vår sport skall



Göran Bjerendal och Mats Nordlander var två svenskar som var med i toppen i första Grand Finale i Sverige och segern gick till slut till just Mats medan Christa Bäckman vann damklassen.

kunna hänga med och konkurrera med andra verksamheter, måste vi kunna bjuda på spänning och bättre information till eventuell publik.

Ulla Rajakisto, Finland, vann åttondelsfinalen, ryskan Cibitmit Bumboskina, vann kvartsfinalen, liksom semifinalen. Medan Christa Bäckman hade bästa nerverna i finalen, som hon vann med fyra poäng tillgodo på den tredje, och normalt bästa ryskan

Khonda-Tsyren Gombozapova. Ulla Rajakisto bröt tävlingen efter tredje dagen på grund av handskada. Men vi ser ändå att det händer en hel del växlingar under de olika delarna av sluttävlingen.

I herrklassen var det Gert Bjerendal som tog kommandot direkt och i fin stil vann han åttondelsfinalen med hela fjorton poäng före den näst bästa. Men i kvartsfinalen händer det oväntade, Gert blir utslagen. Nu är det istället

Mats Nordlander, vårt verkliga framtidshopp i den här sortens tävlingar, som skjuter bäst. Mats vinner alla de följande deltävlingarna med resultaten 321 p. i kvarts-, 315 i semi-och 328 p. i finalen. Multiplicera delresultaten med fyra så finner du att han höll mycket hög klass, särskilt i finalen där resultatet motsvarar 1.312 poäng på Single-FITA.

Vladimir Esheev blev tvåa i finalen och frågan är, om inte den trevlige ryssen nu kommer med i Sovjets landslag till såväl EM som VM. Esheev var mycket nöjd med sin insats i björklingetävlingen. Han tycker också att det är skojigt att vår sport har utvecklats. Den nya ronden är han positivt inställd till. Med bra resultatåtergivning som här i Björklinge (Bladdersiffror lika inomhus var uppsatta framför alla skyttarna fr. o. m. åttondelsfinalen, samt en heltäckande högtalarinformation), gör att tävlingen blir intressant för publik. Tyvärr var det inte så många som tagit ledigt för att se vår stortävling.

Semesterstängt

fr. o. m. den 8/7 t. o. m. 28/7.

Ha en skön sommar!



Mats Nordlander, 22 år, IF Karlsvik, Sundsvall, har sedan VM i Söul förra året visat att han är på väg att bli något verkligt stort. Mats blev nia, och bäste svensk vid VM, han har vid två tillfällen i vinter skjutit över världsrekordet på våra inomhusronder. I Falun blev han svensk mästare inomhus nu i vintras. Coq France sköt han som första utomhustävling i år och i den blev Mats tvåa. Vinsten nu i Björklinge visar att Mats dels har kapacitet att skjuta höga resultat dels att han har ett starkt cuppsyke. Mats har ju nu varit med i toppen under många år, redan 1980 var han ju med som 16-åring och vann EM-guld i Frankrike. Det var när det svenska laget med Gert och Göran Bjerendal tillsammans med Mats gjorde så fina resultat (Gert var tvåa och Göran trea individuellt). Under åren som gått har Mats förbättrat sin teknik och framför allt förbättrat sin inställning till det som skall göras för att pilarna skall träffa i mitten. Mats menar att han har en helt annan inställning och tänker på helt annat sätt nu för tiden än då han började bli bra. — Jag tror att man måste se inställningen till sporten som helt avgörande för framgång, menar Mats, ibland kan det vara svårt att förstå hur vissa skyttar resonerar om helt självklara saker. Det Mats menar är, att man klart skall erkänna vad man har för brister och vara ödmjuk. När detta läses har EM avverkats. Vi får hoppas att Mats gör en bra tävling tillsammans med vårt starka svenska lag, som räknas till guld-favoriterna.

Diskussionerna kring Grand-FITA har gått i riktning mot att detta är bågskyttets framtidsmelodi. Jukka Inkeri, Finlands nya tränare och före detta toppskytt, 1.291 som bäst, menar att man inte ens behöver ha fyra tävlingsdagar, två skulle räcka. — Vi måste förevisa en spännande tävling, som inte får vara så lång att den blir tråkig, säger Jukka. Det är sådana synpunkter man hör mest kring bågskyttet. Redaktörer på TV menar att vi nu kan börja göra evenemangsändningar från bågskyttetävlingar. Man kan ju se vad



Den nya FITA Grand Finale ger extra spänning då man avslutar på de längsta avstånden. Därmed kan mycket hända ända in i slutet och det är intressant att följa finalen i kikaren.

som händer. Tidigare har man bara kunnat göra reportage kring sporten. Här har vi alltså en inkörssport till bättre PR.

Det enda negativa i samband med björklingetävlingen var att många hade åkt hem långt innan prisutdelningen. Till ett annat år måste vi tänka på att lägga tävlingen så, att man inte kan åka hem långt före prisutdelningen. Kanske att herrar och damer skall skjuta final samtidigt och kanske skall man ha en B-turnering för de utslagna. Här finns utrymme för utvecklande idéer. Finalen skall man kanske lägga på en idrottsplats eller en central plats inne i en park. Detta för att försöka "sälja" bågskyttetsporten.

SK Iron har verkligen anledning att vara stolta över sitt arrangemang. Det har varit en glädje att samarbeta med Björn Carlsson o. Co. Men vi får inte glömma att tacka de regionala tränarna Hans Johansson, Jan-Erik

Panzar och Gullimar Åkerlund, som alla tagit ledigt från arbetet och ställde upp dels för sina grupper och dels hjälpte till som domare under tävlingen. Vi kunde också se att flera andra ställde upp och arbetade ideellt på arbetstid. När jag skriver detta tänker jag på hur mycket arbete det egentligen läggs ner inför en tävling av det här slaget. Naturligtvis tycker många att det är roligt att arbeta med stora arrangemang. Men hur långt kan vi driva idealiteten? Jag tror att vi centralt måste gå in mera vid tävlingar av det här slaget. Om vi skall ha utländska gäster, så förpliktar värdskapet. Vi måste ta hand om dem vi bjuder hit. Det kostar, men vi måste nog lägga några kronor extra för att få klass på arrangementet som helhet. Det fick vi i år. Men det kostar väldigt mycket ansträngning för arrangörerna, dem måste vi vara rädda om. BSK Hudik, Motala BK, Gripen, Malmö, Söder-

Resultat:

INTERNATIONAL BJÖRKLINGE HUVUDSKJUTNINGEN:

DF 19:

1. Nadezhda Badmatsyrenova, USSR	288	291	305	337	1221
2. Christa Bäckman, Vänersborgs BK	299	300	294	327	1220
3. Päivi Meriluoto, FINLAND	277	305	310	327	1219
4. Cibimit Bumboshkina, USSR	290	296	293	330	1209
5. Ulla Rajakisto, FINLAND	271	303	284	340	1198
6. Carina Jonsson, BSK Hudik	281	303	289	325	1198
7. Minna Heinonen, FINLAND	296	303	276	321	1196
8. Kerstin Wass, Umeå BK	279	305	285	313	1182
9. Gunilla Krantz, Bollnäs BK	266	283	284	323	1156
10. Liselotte Andersson, Lindome BK	261	293	270	319	1143

HF 16:

1. Jimmy Forsbäck, Stallarholmens BK	248	236	271	288	1043
2. Claes Björklund, BS Grästorp	224	253	269	276	1022

DF 16:

1. Camilla Lundgren, Timrå AIF	247	255	230	309	1041
2. Christina Nöjd, Kungsängens BK	262	291	192	285	1030
3. Helene Bäckström, Härnö IF	164	194	163	232	753

HF 19:

1. Gert Bjerendal, Lindome BK	267	302	312	334	1215
2. Göran Bjerendal, Lindome BK	259	302	311	336	1208
3. Mats Nordlander, IF Karlsvik	243	302	315	341	1201
4. Vladimir Esheev, USSR	272	301	285	330	1188
5. Dag Kjetil Paulsen, NORGE	238	311	300	338	1187
6. Stefan Nilsson, IF Karlsvik	248	289	310	338	1185
7. Henrik Stabell, NORGE	246	300	304	332	1182
8. Eugeny Provotorov, USSR	234	299	291	338	1162
9. Håkan Andersson, Lindome BK	273	262	302	325	1162
10. Tommy Quick, Tibro BS	251	281	297	331	1161
11. Björn Haglund, Lindome BK	234	301	298	321	1154
12. Paul Köhler, BSK Nimrod	260	260	299	333	1152
13. Jukka Alanko, FINLAND	228	287	300	336	1151
14. Tomas Johansson, Västerås BK	229	293	294	327	1143
15. Jan Berggren, IF Ulvarna	241	294	281	320	1136

tälje BF är några jag kommer ihåg som arrangörer med glans under "modern" tid. Vi måste ha resurser nog för att årligen hålla

en stortävling i Sverige. Om vi inte gör det tror jag att vi tar ett stort steg bakåt i utveckling.

Borde inte vår årliga tavelsskyttetävling ha ett namn? Vi kallar ju den internationella delen av fält-SM för Swedish Open. Skall vi ha två Swedish Open eller kanske en Swedish Cup i Olympiskt bågskytte? Om du har något förslag skriv till Bågskytteförbundet.

Leif Janson

Resultat cupen:

Damer:

1/8-final: 1. Ulla Rajakisto, 307; 2. Nadezhda Badmatsyrenova, 293; 3. Christa Bäckman, 293; 4. Minna Heinonen, 291; 5. Liselotte Andersson, 290; 6. Päivi Meriluoto, 289; 7. Khonda-Tsyren Gombozhapo, 289; 8. Cibikmit Bumboshkina, 288; 9. Kerstin Wass, 286; 10. Arianne Fahlberg, 285.

1/4-final: 1. Cibikmit Bumboshkina, 313; 2. K-T Gombozhapo, 306; 3. Carina Jonsson, 304; 4. Päivi Meriluoto, 303; 5. Christa Bäckman, 301; 6. Minna Heinonen, 298; 7. Kerstin Wass, 295; 8. Liselotte Andersson, 293; 9. Ulla Rajakisto, 290; 10. Marie Lundgren, 282.

Semifinal: 1. Cibimit Bumboshkina, USSR, 314; 2. Nadda Badmatsyrenova, USSR, 308; 3. Minna Heinonen, Finland, 307; 4. Khonda-T Gombozhapo, USSR, 300; 5. Päivi Meriluoto, Finland, 299; 6. Christa Bäckman, Sverige, 297.

Finalen: 1. Christa Bäckman, 314; 2. Khondatsyren Gombozhapo, 310; 3. Nadezhda Batmatsyrenova, 306; 4. Minna Heinonen, 304; 5. Päivi Meriluoto, 303; 6. Carina Jonsson, 299; 7. Kerstin Wass, 298; 8. Cibikmit Bumboshkina, 287.

Herrar:

1/8-final: 1. Gert Bjerendal, Lindome BK, 312; 2. Mats Nordlander, IF Karlsvik, 298; 3. Henrik Stabell, Norge, 298; 4. Paul Köhler, BSK Nimrod, 295; 5. Vladimir Esheev, Ussr, 294; 6. Dag Kjetil Paulsen, Norge, 294; 7. Stefan Nilsson, IF Karlsvik, 292; 8. Håkan Andersson, Lindome BK,

291; 9. Göran Bjerendal, Lindome BK, 287; 10. Jan Berggren, IF Ulvarna, 287.

1/4-final: 1. Mats Nordlander, IF Karlsvik, 321; 2. Stefan Nilsson, IF Karlsvik, 314; 3. Göran Bjerendal, Lindome BK, 312; 4. Miko Savola, Finland, 298; 5. Tomas Johansson, Västerås BK, 296; 6. Igor Kanadanov, USSR, 295; 7. Henrik Stabell, Norge, 290; Bengt Bäckström, Tyresö BS, 290; Eugeny Provotorov, USSR, 290; 10. Tommy Quick, Tibro BS, 287.

Semifinal: 1. Mats Nordlander, Karlsvik, 315; 2. Vladimir Esheev, USSR, 314; 3. Göran Bjerendal, Lindome, 312; 4. Henrik Stabell, Norge, 309; 5. Stefan Nilsson, 300; 6. Eugeny Provotorov, USSR, 295.

Finalen: 1. Mats Nordlander, Karlsvik, Sverige, 328; 2. Vladimir Esheev, USSR, 324; 3. Göran Bjerendal, Lindome, Sverige, 310; 4. Stefan Nilsson, Karlsvik, Sverige, 304; 5. Henrik Stabell, Norge, 302; 6. Dag Kjettil Paulsen, Norge, 298; 7. Eugeny Provotorov, USSR, 297; 8. Mika Savola, Finland, 293.



YTTECHOPEN BÅGSKYTTECHOPEN
ÅGSKYTTECHOPEN BÅGSKYTTECHOPEN
EN BÅGSKYTTECHOPEN BÅGSKYTTECHOPEN
BERT WINBERG
Mariebergsgatan 12 B
731 34 Köping
EN BÅGSKYTTECHOPEN BÅGSKYTTECHOPEN
TECHOPEN BÅGSKYTTECHOPEN H
BÅGSKYTTECHOPEN BÅGSKYTTECHOPEN

ALLT FÖR BÅGSKYTTECHOPEN
PERSONLIG SERVICE
ORDER DYGNET RUNT
TELEFONSVARARE
RING 0221-11557

Tävlingsinbjudningar

På uppdrag av

SÖDERMANLANDS BF

inbjuder **Björnlunda BF** till

DM I JAKT O FÄLT

söndagen den 14 september.

Separat inbjudan till berörda föreningar.

På uppdrag av

NORRBOTTENS BF

inbjuder **Kiruna BK** till

KALOTTKAMPEN

den 9—10 augusti 1986.

Start lördag kl. 13.

Separat inbjudan till berörda distrikt och klubbar.

På uppdrag av

GÄSTRIKLANDS BÅGSKYTTEKLUBB

arrangeras

DM I JAKT OCH FÄLT

söndagen den 14 sept. kl. 10.00.

Separat inbjudan till berörda klubbar.

Gävle BK

På uppdrag av

MEDELPADS BF

inbjuder **Sundsvall/Ortvikens BK** till

DM I JAKT OCH FÄLT

lördagen den 13 september 1986.

Separat inbjudan till berörda föreningar.

SKELLEFTEÅ BK

inbjuder härmed till

MALMTRÄFFEN

Tävlingsstart: Lördagen den 16 augusti 1986 kl. 10.00.

Tävlingsplats: Klubbens bana på Vitberget.

Tävlingsform: FITA-rond, Miniorfita- och Knatterond.

Klasser: Enligt SBF:s bestämmelser.

Startavgift: Knattar, Y. Juniorer 25:—, Övriga 50:—, Lag 30:— (Se även under Rövarjakten!)

Anmälan: Senast den 12 augusti 1986 till Anders Hedström, tel. 0910-753 20 eller Hans Lundberg, tel. 0910-373 58.

RÖVARJAKTEN

Tävlingsstart: Söndagen den 17 augusti 1986 kl. 10.00.

Tävlingsplats: Norrström, 3 mil väster Skellefteå.

Tävlingsform: 2 x 15 jakt.

Klasser: Enligt SBF:s bestämmelser.

Startavgift: Samma som för Malmträffen.

OBS! För deltagande i båda tävlingarna är avgiften för Knattar och Y. Juniorer 40:— och för övriga 80:—!

Anmälan: Senast den 12 augusti 1986 till samma som Malmträffen.

10-årsjubileum för Rövarjakten!

VÄLKOMNA TILL SKELLEFTEÅ!

Skellefteå BK

CLUB RU-PA

inbjuder till

BÅLSTA SAFARI

lördagen den 16 augusti 1986 kl. 10.00.

Plats: Klubbens bana vid Varpsund, norr om Bålsta. Skyllning vid avfart till Skokloster från E 18.

Tävlingsform: 2 x 15 mål jakt amerikanska och svenska figurer. För första gången i Sverige skjutning mot 2 st. 3-dimensionella djurfigurer, "jätteroligt".

Vandringspris: Individuella segrar i DI 19 och HI 19.

Anmälningsavgifter: Seniorer 35 kr, juniorer 25 kr, yngre jun. och knattar 20 kr.

Klasser: Samtliga enl. SBF:s bestämmelser.

Anmälan: Senast den 7 augusti till Pålle Koch tel. 0171-508 29 eller Vollrath Tham tel. 0171-516 71.

Anmälningsavgifter kan insättas på postgiro 91 93 85-5.

Fritt val på prisbordet.

VÄLKOMNA!

Club Ru-Pa

SKALLSJÖ BÅGSKYTTEGILLE

inbjuder till

LÅNGSJÖTRÄFFEN

lördagen den 30 aug. kl. 09.00.

Tävlingsplats: Klubbens bana Ljungslätt, Gråbo. Vägvisning från Gråbo väg 520 från Göteborg.

Tävlingsform: 1 x 40 mål jakt.

Klasser: Samtliga I och F.

Startavgift: I och F 19 och äldre 40:—, I och F 16 samt lag 30:—, I och F 10—13 20:—.

Vandringspris: Individuellt högsta resultat I och F på långa avstånd.

Anmälan: Senast den 25 aug. och helst skriftligen till Ebbe Svensson, Per Jons väg 6, 440 06 Gråbo. Tfn. 0302-416 98 eller Bertil Ekstrand tfn. 0302-404 84.

HJÄRTLIGT VÄLKOMNA!

Skallsjö BG

TIMRÅTRÄFFEN

lördagen den 9 aug. 1986 kl. 10.00.

Omfattning: Enkel FITA-rond, minirond, 70-iadrond, knatterond 3-pils serier, motionsrond A och B.

Avgifter: Sen. och äldre 45:—, övriga och lag 30:—.

Klasser: Enl. SBF:s bestämmelser.

Plats: Klubbens bana vid Ishallen, Timrå.

Anmälan: Senast 3 aug. till Liliann Sundin tel. 060-56 87 50 eller Gullimar Åkerlund tel. 060-57 04 10.

Servering: Försäljning av korv, dricka o. dyl. finns.

VÄLKOMNA!

Timrå AIF

"OXJAKTEN"

ÅMÅLS BÅGSKYTTEKLUBB

inbjuder härmed till jaktstyttetävling
söndagen den 10 augusti 1986.

Tävlingsstart: Kl. 10.00.

Tävlingsplats: Elgåna Sillerud som ligger 2,5 mil söder om Årjäng. Vägbeskrivning sänds till anmälda klubbar.

Tävlingsform: 1 x 30 jakt.

Klassindelning: Samtliga enligt SBF:s bestämmelser, även motionsklass.

Startavgifter: Seniorer och äldre 45:—, Juniorer 30:—, Y-jun. och knattar 20:—, Motionsklass 30:—, Lag 30:—.

Anmälningar: Senast tisdagen den 5 augusti till: Hans Svensson, Vänersborgsvägen 32, 662 00 Åmål. Tel. 0532-140 87 eller Anders Wänstedt, Ekgatan 19, 662 00 Åmål. Tel. 0532-139 04.

För övrigt finns det möjligheter till husvagnsuppställning vid fin badvik.

Försäljning av korv, dricka och dyl. kommer att ske.

Åmåls BK hälsar er hjärtligt välkomna till Elgåna Sillerud
och en trevlig bågskyttedag tillsammans!

BK FRISKYTTRNA

inbjuder härmed till

GETÅJAKTEN

söndagen den 17 augusti 1986 kl. 09.00.

Omfattning: 2 x 15 mål jakt.

Klasser: Samtliga enligt SBF:s bestämmelser samt lag.

Anmälningavgifter: Klasserna 10, 13 och motionsklass 20:—, 16 och lag 30:—, samt övriga 40:—.

Tävlingsplats: Getåravinen vid Getå Turisthotell, ca 2 mil norr om Norrköping utmed Bråviksstranden.

Anmälan: Till tel. 011-16 82 08 Ahlström eller 011-531 55 Strömberg senast den 13 augusti.

Tävlingen kungöres endast på detta sätt.

VÄLKOMNA!

BK Friskyttarna

BK GRIPEN

inbjuder härmed till

SUNDSPILEN

söndagen den 10 augusti 1986 kl. 10.00.

Tävlingsplats: Hylliekroken, Limhamnsfältet.

Omfattning: Enkel FITA-rond med 3-pils-serier.

Klasser: Enligt SBF:s bestämmelser.

Anmälningavgift: 19 och äldre samt lag 40 kr., 16 och yngre 30 kr.

Anmälningar: Senast den 5/8 till Tommy Olsson tel. 040-15 85 03, Signe Andersson 040-19 34 83.

VÄLKOMNA!

FINSPÅNGS BÅGSKYTTEKLUBB

inbjuder härmed till

Finspångsjakten

söndagen den 10 augusti 1986 kl. 09.00.

Tävlingsplats: Sämpling IP GrosVad, Finspång.

Tävlingsform: 2 x 15 jaktmål.

Klasser: Samtliga I och F samt lagtävling HF och HI 19.

Anmälningavgift: 19, 50 och 60 40:— kr, 16 30:— kr samt 13, 10 samt motion och lag 25:— kr. Avgifterna betalas klubbvis senast 1/2 timme före start.

Anmälan: Skall vara oss tillhanda senast onsdag den 6 augusti 1986 under adress: Bo Andersson, Mellangrundsvägen 22 B, 612 00 Finspång, tel. Andersson/Pettersson 0122-155 09.

VÄLKOMNA TILL EN GENOMKÖRARE FÖRE SM!

Finspångs Bågskytteklubb

PITEÅ BÅGSKYTTEKLUBB

inbjuder till stjärntävlingen

PITEMÅLET

lördagen den 30 augusti 1986 kl. 10.00.

Tävlingsplats: Öjebyn.

Tävlingsrond: Enkel FITA, Mini-FITA, knatterond. 3-pilsserier.

Klasser: Enl. SBF:s best.

Avgifter: Klasser 19 och äldre 50:—, klass 16 40:—, klass 13, 10 30:—, Lag 50:—.

Anmälan: Senast den 25 augusti till Nils Gabrielsson, Tullnäs 2350, 940 25 Norrfjärden, tel. 0911-502 59.

VÄLKOMNA!

Piteå BK

RONNEBY BF

inbjuder till

GÖTALANDSMÄSTERSKAP

söndagen den 24 augusti kl. 09.00.

Tävlingsplats: Lönnamohagen, vägvisning från Kallinge kyrka.

Omf.: 20 mål jakt, 14 mål hunter.

Klasser: Enl. SBF:s bestämmelser.

Anmälningavgifter: Sen. o äldre 45 kr, jun o lag 30 kr, YJ och knattar 20 kr.

Anmälan senast den 20 augusti till Inge Tingström, tel. 0457-146 37 eller Jan Johansson, 0457-120 48.

OBS! Götalandsmästerskapet ersätter Ronnebyjakten.

Välkomna!

Ronneby BF

REIJMYRE BÅGSKYTTEKLUBB

inbjuder till

REIJMYREJAKTEN

den 31 augusti med start kl. 09.00.

Tävlingsform: 2 x 15 jaktmål.

Tävlingsplats: OBS ny! Reijmyre skola.
Vägvisning från infarterna.

Klasser: Samtliga enl. SBF:s bestämmelser.

Anmälningavgifter: 19 och över 40:—, 16, lag och motionskl. 25:—, 13 och 10 15:—.

Anmälan: Senast 27/8 till L.-O. Nilsson tel. 011-871 62, klubbtel. 877 53 eller Kenneth Johansson 875 38.

HJÄRTLIGT VÄLKOMNA!

Reijmyre Bågskytteklubb

HÅFRESTRÖMS IF BÅGSKYTTESEKTION

inbjuder till

AKVEDUKTJAKTEN

söndagen den 31 aug. kl. 09.00.

Tävlingsform: 2 x 20 J.

Tävlingsplats: Åsensbruk, vid föreningshuset.

Klasser: Samtliga enl. SBF, inkl. motionsklass.

Anmälningavgifter: Seniorer och äldre 40:—, juniorer 30:—, YJ., knattar och motionsklass 20:—.

Anmälan: Senast den 26 aug. till Sterner Lindblad, Gamla vägen 13, 464 00 Mellerud, tel. 0530-306 14 eller Olof Dybeus tel. 0530-308 48.

VÄLKOMNA!

Håfreströms IF Bågskyttesektion

RÄTTELSE

Felaktigt tävlingsdatum i inbjudan till

NYKÖPINGSTRÄFFEN

i nummer 6 av Bågskytten.

Rätt tävlingsdatum skall vara söndagen den 10/8 kl. 09.00.

Sista anmälningdag 5/8.

I övrigt se annons i nummer 6.

Nyköpings BK

På uppdrag av
BOHUSLÄN-DALS BÅGSKYTTEFÖRBUND

inbjuder Håfreströms IF till

DM I JAKT OCH FÄLT

lördagen den 23 aug. kl. 09.00.

Separat inbjudan till berörda föreningar.

På uppdrag av

NORRBOTTENS BF

inbjuder Kiruna BK till

DM I JAKT O FÄLT

söndagen den 14 september 1986.

Separat inbjudan till berörda föreningar.

På uppdrag av

HALLANDS BF

inbjuder BS Kungsbacka till

DM I JAKT- OCH FÄLTSKYTTE

söndagen den 14 september kl. 10.00
på vår bana i Arendal.

Separat inbjudan till berörda föreningar.

SÄTERS IF

inbjuder till

Svealandsmästerskapen i jakt och fältskytte samt tavla

23—24 augusti 1985.

Lördagen den 23/8 Tavelmästerskap individuellt och onom. 3-mannalag.

Tävlingsplats: Säters idrottsplats, skyltat från riksväg 70 vid Esso.

Omfattning: Enkel FITA och yngre juniorrond, samtliga klasser. Ej knattar.

Start: Klockan 9.30.

Söndagen den 24/8 Jakt och Fältskyttemästerskap.

Tävlingsplats: Djupdalarna, skyltat från riksväg 70 2 km söder om Säter.

Omfattning: Mästerskap för F- och I-skyttar, individuellt och onom. 3-mannalag, samtliga klasser. Ej knatte.

Tävlingsform: 1 x 20 jakt, 1 x 14 hunter.

Startavgifter: H/D 13 25:—, H/D 16 35:—, H/D 19, 50, 60 50:—, Lag 40:—.

Anmälan: Senast den 14 augusti 1986. Ej sep. inbjudan till Lars-Åke Mattsson 0225-508 69, Bengt Hjort 0225-518 47.

VÄLKOMNA!

Nöjen: Dans i Säterdalen lördagen den 23/8 kl. 21.00—01.00.

Camping: Ljusterns Camping vid Ljusternbadet, trestjärnig.

Hotell: Scandic Hotell, tel. 0225-511 10.

BK KRYSSPRICKEN
inbjuder härmed till
**NORRLANDSMÄSTERSKAP
I JAKT OCH FÄLT**

söndagen den 24/8 kl. 10.00.

Klasser: Enl. SBF.

Plats: Klubbens bana, Sikeå.

Separat inbjudan till berörda klubbar.

VÄLKOMNA till

BK Krysspricken

På uppdrag av

VÄSTMANLANDS BÅGSKYTTEFÖRBUND

inbjuder Västerås BK till

DM I JAKT OCH FÄLT

söndagen den 14 september 1986 kl. 10.00.

Plats: Malma Crossbana.

Separat inbjudan till berörda föreningar.

På uppdrag av

GÄSTRIKLANDS BÅGSKYTTEFÖRBUND

inbjuder Sandvikens BK till

DM I TAVLA

lördag 16 aug. kl. 10.00.

Separat inbjudan till berörda klubbar.

På uppdrag av

VÄRMLANDS BF

inbjudes till

DM I JAKT OCH FÄLT

söndagen den 14 september kl. 09.00.

Separat inbjudan till berörda föreningar.

Älvenäs BK

BK TELLUS

inbjuder till

TELLUSJAKTEN

söndagen den 31 augusti 1986 kl. 9.00.

Tävlingsplats: Klubbens bana vid Hagstugeängan. Vägvisning från korsningen E3—riksväg 55 mot Norrköping.

Tävlingsform: 2 x 20 jakt.

Klasser: Samtliga enl. SBF även knattar och motionsklass.

Anmälningavgift: Seniorer 40:—, Juniorer, Yngre jun. och Lag 30:—, Knattar och Motion 20:—.

Anmälan: Senast den 26 aug. till Ann-Britt Eriksson tel. 0152-127 11 eller Aina Ekvall tel. 0152-107 22.

VÄLKOMNA TILL STRÄNGNÄS!

BK Tellus

MJÖLBY BÅGSKYTTEÄLLSKAP

inbjuder till

MJÖLBY-JAKTEN

och

**DM JAKT OCH FÄLT
FÖR ÖSTERGÖTLAND**

söndagen den 24 augusti 1986 kl. 10.00
på Skogsjövallen i Mjölby.

Tävlingsform: 2 x 15 jakt och fält.

Klasser: Enl. SBF.

Anmälningavgift: 19 och äldre 45:—, 16 35:—, 13 och 10 25:—, Lag onominerade på långa avstånden F och I klass 40:—.

Anmälan: Senast torsdagen den 21 aug. till Anita 0142-154 87 eller Sven 0142-143 55.

Försäljning och enkel servering vid klubbstugan.

VÄLKOMNA!

Mjölby Bågskytteällskap

Inbjudan till

1986 ÅRS SJ-MÄSTERSKAP

omfattande 36 pil på 70, 60, 50, 30 meter.

Tävlingsdag: Lördagen den 23 aug. kl. 11.00.

Tävlingsplats: Alingsås bågskyttebana.

Klasser: Herrar, Damer, mixade onominerade 3-mannalag.

Anmälan: Senast 8 aug. till Lennart Samuelsson, G. Vänersborgsvägen 24 G, 441 35 Alingsås, tel. 0322-384 03.

Anmälningavgift: 40 kr insättes samtidigt med anmälan på postgiro 451 76 46-8.

Separat inbjudan till alla SVJF-föreningar.

Alla anställda och familjemedlemmar vid SJ och dotterbolag är välkomna!

SKURUPS BÅGSKYTTEKLUBB

inbjuder till

SKURUPSPILEN

söndagen den 17 augusti 1986.

Tävlingsform: American rond, Y-j. 70-laden rond, Knattar knatterond.

Tid: Klockan 10.00.

Tävlingsplats: Klubbens bana vid Folkets Park, Skurup.

Klassindelning: Enl. SBF:s bestämmelser ABC i klasserna 19.

Lagtävling: Onominerat tremannalag.

Anmälningavgift: Klass 16—60 40:—, Klass 10—13 30:—, Lag 40:—.

Anmälan: Senast den 8 augusti 1986 till c/o Kalendegatan 6, 274 00 Skurup. Tel. 0411-414 51 eller tel. 0411-410 03.

Efteranmälan emottages ej.

VÄLKOMNA TILL SKURUP!

Skurups Bågskytteklubb

BÅGSKYTTEKLUBBEN ALPAS

inbjuder till

HERMELINRONDEN

lördagen den 2 augusti kl. 10.00.

Tävlingsplats: Klubbens bana på Lusp-näset.

Tävlingsform: Enkel FITA 3-pilsserier.

Klassindelning: Enligt SBF:s bestämmelser.

Anmälningavgifter: Seniorer, oldboys och dyl. 40:—, juniorer 25:—, yngre juniorer och knattar 15:—.

Anmälan: Senast den 28 juli 1986 till Bertil Nilsson, Tvärgatan 19, 923 00 Storuman. Tel. 0951-103 39.

VÄLKOMNA TILL STORUMAN!

Förbundsspalten i Bågskytten är SBF:s officiella spalt. För övriga artiklar ansvarar resp. författare eller Bågskyttens red.

TIDSKRIFTEN BÅGSKYTTE

Svenska Bågskytteförbundets officiella organ
Redaktör: INGVAR YXELL, Gröna vägen 7 a
292 02 Asarum. Tel. 0454-206 28

Ansvarig utgivare: INGVAR YXELL
Postgiro: 37 90 05-2.

Prenumerationspriser:

Helår 90:—
Utänför Norden: Helår 110:—

Annonspriser:

1/1-sida 380:—
1/2-sida 200:—
1/4-sida 130:—
1/8-sida 100:—

Diverse annonser, per spaltmillimeter 3:—.

Bilagor enligt överenskommelser.

Tidskriftens adress: Tidskriften Bågskytten,
Gröna vägen 7 a, 292 02 ASARUM.

Sölvesborgs Boktryckeri, Sölvesborg 1986