

Kjell Gindahl

Lindgatan 17

573 00 TRANÅS



## Vi har allt för Bågskytte

*När Du gästar Huskvarna  
så besök vår affär.*

*Vi har också massvis av andra sportartiklar.*

# Huskvarna Sportmagasin

Erik Dahlbergsgatan 10 • 561 31 Huskvarna  
Tel. 036-13 43 33

Tidskriften Bågskytten, Gröna vägen 7 A, 292 02 Asarum.

# Bågskytten



Det svenska damlaget som så överraskande tog bronsmedaljerna vid EM i Inomhusskytte i Paris. Fr.v. individuella silvermedaljösen Liselotte Andersson, Nettan Andersson och Christa Bäckman.

Nr 3 1987  
Årg. 40

Organ för  
SVENSKA  
BÅGSKYTTE  
FÖRBUNDET



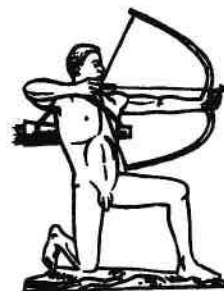
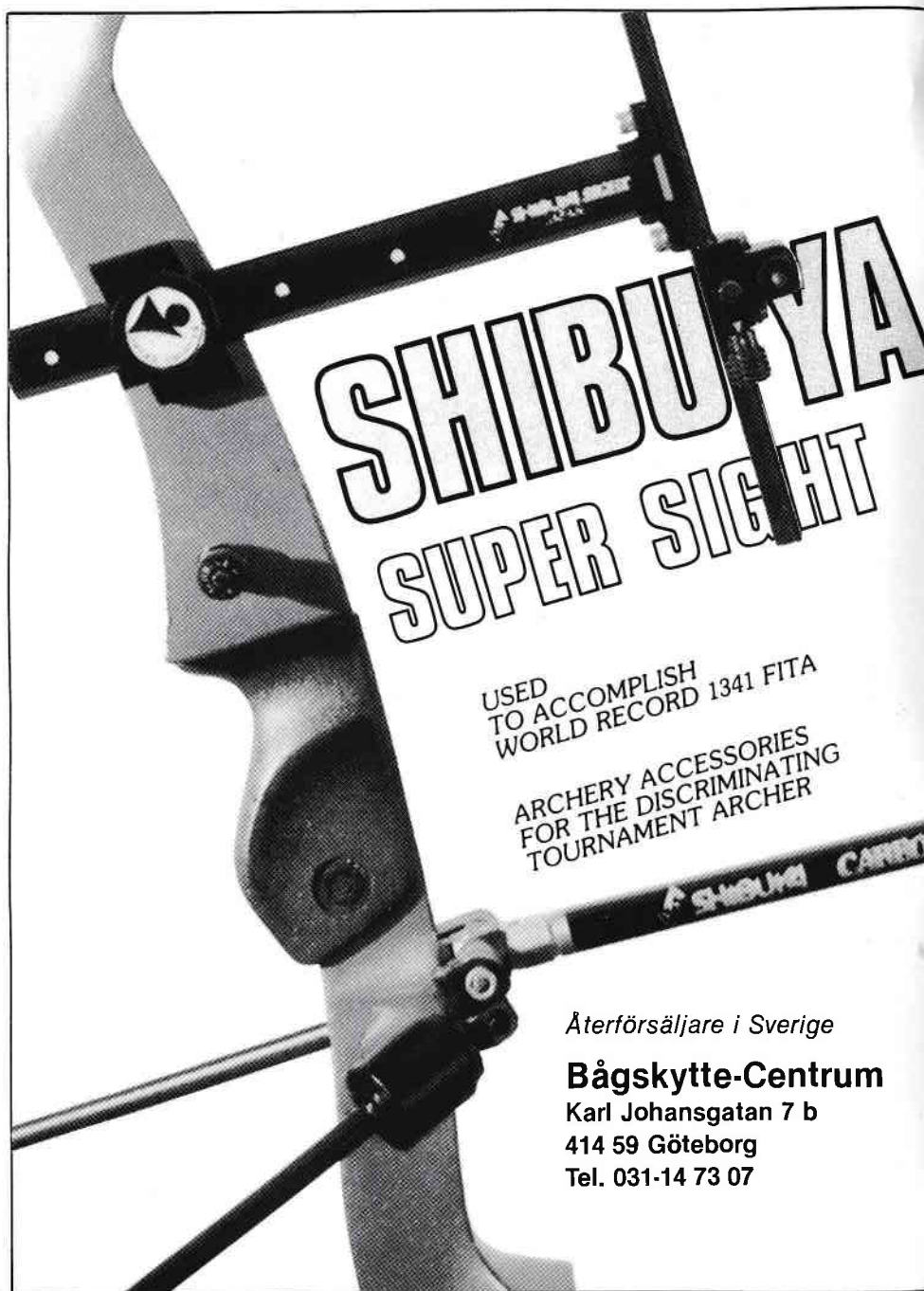

## YJ-Cupens framtid

Vad är det för fel på Yngre Junior-Cupen?

Onekligen ställer man sig den frågan när man tar del av resultatlistorna från den här riksomfattande tävlingen. Av de resultatlistor som kommit Bågskyttens red tillhanda visar nämligen dessa på ett uppmärksammat lågt deltagarantal.

Ja, det är till och med skrämmande att konstatera exempelvis, att ett så pass stort distrikt som Skåne endast hade 2 deltagare och därtill i lika många klasser, eller att ett annat stort distrikt, Västergötland, bara har 5 skyttar i sin distriktsfinal. Nu saknar visserligen Bågskyttens red, när dessa rader skrivs, resultatlistor från hela 7 distrikt, men tendensen är helt klar. 16 distrikt har i sina distriktsfinaler haft 206 deltagare, d. v. s. 13 i genomsnitt och då skall märkas att Stockholmsdistriktet själva svarar för 32, Värmland och Östergötland för 21, Västerbotten för 19 och Hälsingland för 18.

Här finns med andra ord massvis av distrikt som har betydligt färre än 13.

Det behöver givetvis inte innebära att det är något fel på Yngre Junior-Cupen som sådan. Det kan också bero på att SDF:en och klubbarna inte fungerar som de skall, d. v. s. man gör inte Cupen till vad den skall vara, en manifestation över vår ungdomsverksamhet. Uppläggningsen med distrikts- och regionsfinaler och en slutlig riksfinal bör det inte vara något fel på. Däremot kan det vara fel i informationen och uppläggningsen i SDF:en och klubbarna. Många gånger har det till och med hänt att alla klubbar i ett

distrikt inte har varit informerade om en distriktsfinal.

En annan fråga i sammanhanget kan ju också vara om vi verkligen har en så pass dålig ungdomsrekrytering. Är detta fallet så borde Yngre Junior-Cupen ge oss en tankeställare. Det är alltså dags att ta den här frågan på allvar.

*Ingvar Yxell*

### Gör som bl. a. Igelboda BSK,

prenumerera på Bågskytten till hela klubbstyrelsen.

Säkra Bågskyttens framtid!

### Nästa nummer av BÅGSKYTTE

utkommer månadsskiftet mars—april.

I nr 4/87 skall tävlingar som arrangerats före den 20 maj vara utannonserade.

# Vad siktar Du på 1987

KILLIAN CHEK-IT S8000

NY kraftigare siktarm  
NYTT sikthus, dubbla lässkruvar  
EXAKT och lättarbetad mikroinställning

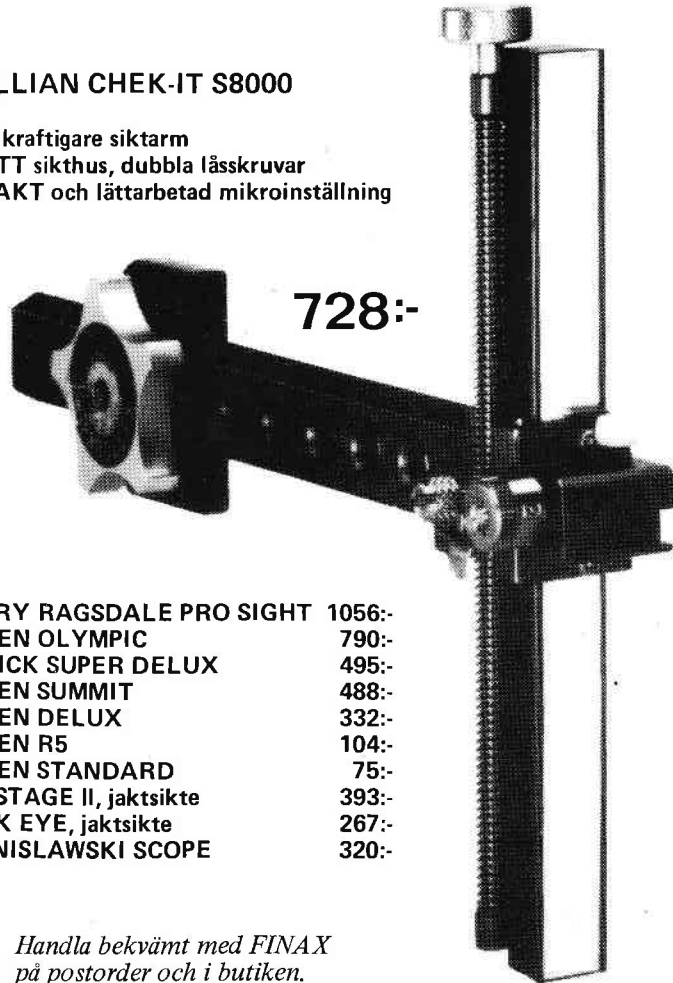

TERRY RAGSDALE PRO SIGHT	1056:-
ARTEN OLYMPIC	790:-
SAMICK SUPER DELUX	495:-
ARTEN SUMMIT	488:-
ARTEN DELUX	332:-
ARTEN R5	104:-
ARTEN STANDARD	75:-
PSE STAGE II, jaktsikte	393:-
BUCK EYE, jaktsikte	267:-
STANISLAWSKI SCOPE	320:-

**Finax.**

Handla bekvämt med FINAX  
på postorder och i butiken.  
Kontakta oss för ansökan.

Butik: Sturevägen 23, Jakobsberg  
Post: Box 572, 175 26 Järfälla  
Telefon: 0758-350 73  
Öppet: Vard. 18-20, Lörd. 10-14

**BÅGSTÄLLET**



## Förbundsspalten

### Utmärkelser

Vid SBF-styrelsens sammanträde den 17 december beslutades utdela förtjänststecken enligt följande:

Förtjänstplaketten i silver till Erik Karlsson, Finspångs BK, förtjänstplaketten i brons till Jan Gustavsson, Anders Pettersson, Inger Pettersson och Sven Sääv, samtliga Finspångs BK.

### SM-arrangör

SBF:s styrelse har beslutat tilldela Tibro BS Fält-SM 1988.

### Adressändringar

IF Karlsvik,  
c/o Margareta Stendahl,  
Kristbacken 18,  
865 00 Alnö.

Sunne BK,  
Mellkvistvägen 14,  
686 00 Sunne.

— Till salu —

### NISHIZAWA 2880

68", 32 lbs med stock. Pris 2.700:—.  
Lemmar 68" 38 lbs. Pris 1.000:—.

Tel. 08-711 23 88 efter kl. 16.00



## Lennart Karlsson

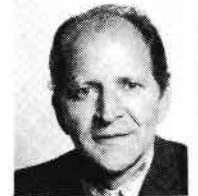

In memoriam

Det är med stor sorg vi mottagit beskedet att vår sekreterare inte längre finns bland oss.

Lennart Karlssons stora intresse var bågskytte, nästan all sin fritid ägnade han sporten.

Jakt- och fältbågskytte låg honom varmast om hjärtat och så goit som varje dag från tidig vår till sen höst var han ute på en träningsrunda i skogen.

Få var de tävlingar i Mellansverige, där hans namn inte varit bland de främsta i resultatlistorna. Han såg alltid fram emot att få delta i Jakt-SM varje år, var det än gick i Sverige. Ett flertal SM-plaketter erövrade han under årens lopp. Sedan något år tillbaka hade han trappat ner på tävlingar på grund av sjukdom.

Lennart var vår materialförvaltare sedan 23 år tillbaka, men var inte främmande för att vid vårt årsmöte i januari ställa upp ännu en period. Sökte man honom i ett ärende fick man åka till materialboden, där han höll på med klubbens material till långt in på kvällarna.

Vi kommer att minnas Dig som en god kamrat alltid redo att ställa upp för klubben och bågskyttesporten.

Lennart Karlsson lämnar ett stort tomrum efter sig. Våra tankar går idag till den sörjande familjen.

Allan Gustavsson  
Arboga Bågskytteklubb



# PILSPECIALISTEN

REA — det har vi inte  
men vi har — ETT BRA ERBJUDANDE

DIVA carbone-pilar

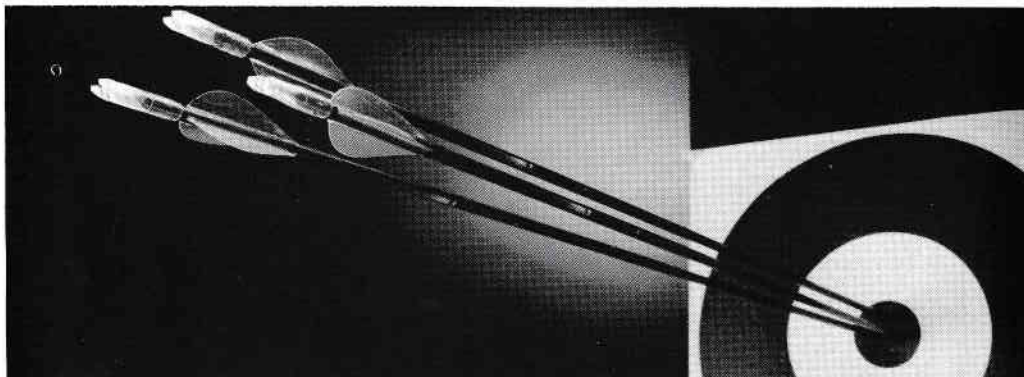

Rabatt vid köp av 5 st carbone-pilar.  
Extra rabatt vid köp av 10 st carbone-pilar.

OBS! Erbjudandet gäller bara under februari månad.

Köp Dina carbone-pilar nu och gläd Dig till en ny utomhus-säsong.  
Skjut 90 meter med siktet inställt på c:a 70—76 m.  
Skjut 70 meter med siktet inställt på c:a 50—55 m.

Dessutom är vi lagerförande i samtliga Eastons X7—XX75 och E24 pilar som vi nu säljer till reducerade priser.



## DANAGE SVERIGE

c/o Lene och Bruno Simonsen  
Ekgatan 12, 280 20 Bjärnum  
Tel. 0451-211 23

— Din leverantör av bågskytte-material —



## Idrottens forskningskonferens 1987

Av LEIF JANSON

Varje år har Idrottens Forskningsråd, IFR, sedan början av 70-talet arrangerat forskningskonferenser. Under de senaste åren har man vid konferenserna haft ett huvudtema, som man då fått mycket djupare information kring utvecklingsarbetet.

Årets tema var konditionsträning och det området behärskar våra svenska fysiologer mycket bra i jämförelse med övriga värden. Det betydde att intresset för årets forskningskonferens var det största någonsin. Man kunde "bara" ta emot 300 deltagare, flera återbud hade meddelats. Men vad kan vi bågskyttar få ut av en konditionskonferens?

Intresset var alltså mycket stort inte bara så att hela Idrottssveriges rikstränare och forskare deltog, utan även utländska deltagare hade rest till Stockholm och GIH. Vi har ju några världsberömda forskare i ämnet fysiologi. P. O. Åstrand var väl den förste store forskaren som hjälpt svensk idrott att forma träningsmetoder som gett Sverige ett aktat forskarnamn internationellt.

Nu är det väl professorerna Bengt Saltin och Björn Ekblom som är våra mest kända forskare. Det var också deras föreläsningar som verkade vara mest genomtänkta. Intressant var att efter resp föredragshållares framförande, frågade professorerna varandra om deras uppfattningar om resultaten av sin nya vetenskap. Dessa diskussioner på högsta nivå ger mycket extra info och ger dessutom känslan av gemensamhet mot målet att få veta mer om människokroppens funktion under arbete.

Även om konferensen mycket handlade om ren uthållighet vid hård belastning, så kommer många forskare in på jämförelser

vid korttidsarbete. För vår del är ju konditionen viktig för att vi skall kunna orka med den psykiska belastningen under flera tävlingsdagar.

Vi kommer nog att belastas ytterligare nu när den nya finalronden kommer att skjutas vid VM, OS osv. Men som sagt, en del av konferenstiden ägnades ändå åt korttidsbelastningar och det är det ju frågan om vid bågskjutning.

Viktiga kunskaper är hur muskel- och arbetssituationen ter sig vid sådan belastning att mjölksyra kan bildas lokalt i de för rörelsen samverkande musklerna. Man har faktiskt fått fram en hel del ny information om detta. Vi kan då omsätta dessa kunskaper till nya träningsmetoder, som förhoppningsvis gör att vetenskapen (grundforskningen) verkligen kommer idrotten till godo.

Det är alltid svårt att via en artikel redogöra så här direkt vad som skulle vara tänkbart att översätta till utvecklingsbara metoder för oss.

### Världsrekord av Arzhannikova

Ett nytt världsrekord har noterats på damernas Federationsrond. Det var Sovjets Ludmila Arzhannikova som vid tävlingar i Dushanbe den 27 november sköt 1331 poäng, d. v. s. 6 poäng över sitt eget tidigare rekord. Tyvärr kan vi inte meddela hennes delresultat på de olika avstånden.

## **Siw Thulin slog Göran på 25 meter**

Vid tävlingar i norska Fredrikstad den 14 december i fjol svarade Siw Thulin, Lindome, för ett uppmärksammat resultat på FITA 25 meter. Det var i Fredrikstad Bueskytteres "Björningen" som Siw sköt hela 565 poäng, ett resultat som renderade henne tredjeplatsen i klass A, som i Norge blandas mellan såväl herrar som damer. Segern i klassen gick till Gert Bjerendal på fina 573 efter 288 resp. 285 på resp. ronder. Tvåa blev Jan Roger Skyttesaetter på 566, d. v. s. en poäng före Siw Thulin som i sin tur slog Göran Bjerendal med 3 poäng. Sjua i tävlingen blev Lindomejuniorerna Morgan Lundin på 551.

Men ett område som behandlade arbets-situationen biomekaniskt, alltså hur man skall arbeta med armar (i vårt fall), på ett effektivt sätt. Här finns massor att göra för många av oss bågskyttar. Tekniken är det område som utvecklats mest under de senaste åren. Bågarna har ju i princip sett likadana ut i tio år. Det är inte bara viktigt att ha en bra teknik för att träffa i mitten. Vi måste också tänka på en överbelastningsrisk, som kan ge vävnadsskador med inflammation som följd. Den till synes riktiga tekniken behöver inte alltid vara den effektivaste. Kroppens effektivitet kan lätt formuleras så att viss kraft arbetar med rörelsen och andra krafter arbeta mot rörelsen. Det är just detta som är grunden för teknikens effektivitet.

Jag har ju under många år arbetat med myometer, EMG-mätningar, för att se vad

vi kan göra inom detta viktiga område. Myometern "ser" sådant som ögonen inte ser. Vi kan alltså rätta tekniken efter denna vetenskap.

Men vi har också andra delar av effektiviteten som måste utvecklas. Ett sådant är elasticiteten i muskulatur, senor och ligament runt axelleden. Här finns ju massor av muskler som kan stramas till på en felaktig träning. Visste du förresten att vi har mer än femtio muskler i armen.

När man skjuter utan att värma upp och töja muskulaturen före och efter sitt pass, finns stora risker att musklerna förkortas. Rörligheten och känslan blir sämre efter hand. Man märker inte sådana förändringar förrän de börjar bli riktigt besvärliga.

Inom musklernas biokemiska område finns det också en hel del att göra. Förr trodde man att det bara var musklernas storlek som avgjorde om man var stark. Men nu vet man bättre. Musklernas val av förbränningsämnen och uppsättning av enzym har mycket stor betydelse.

Man kallar detta för substratval i vårt fall, kort arbete. Vad vi kan göra för att utveckla den rätta kemin inom oss är, att vi tränar på rätt sätt. Jag tänker då på dels tävlingslik träning och dels på att vi inte skall träna så att vi tappar formen. Många skyttar kan ju stå och mangla pilar hela dagar. Det tycker nog inte musklerna är så bra. Man kan på så vis få felaktigt uppbyggd kemi. Dessutom har vi ju risken att tekniken kan bli klumpigare.

Mer om dessa konferenser finns att läsa i IFR:s forskningsrapporter. Dessa finns att köpa från RF. Årets rapporter kommer i bokform lagom till jul. Inom SBF kommer nyheter av det här slaget upp vid elittränarkonferensen. Elittränare och steg-utbildare för sedan vidare informationen via våra kurser. Men vissa utvecklande tekniker måste naturligtvis provas noga innan de kan marknadsföras. Du som vill vidare skall satsa på att utbilda dig via SBF:s och RF:s kurser.

## **Våra klubbar:**

### **Skurups BK "nygammal" klubb med fina idéer**

Det måste alltid ligga något särskilt bakom en klubbs framgångar. Skurups BK har väl inte tävlingsmässigt visat sig så framstående under de senaste åren. Men visst har man gått framåt ändå. Det som märkts mest inom klubbens verksamhet är ansiktet utåt i kommunen. Man har satsat mycket hårt på olika former av reklamkampanjer.

Den som ligger bakom dessa framgångar är vår "gamle" mästerskytt Arne Ljungqvist. Arne var svensk mästare 1963 och -64, han var också med i landslaget vid fem VM! (Gert Bjerendal slår rekordet i modern tid, när han deltar i Australien-VM i år. Det blir hans sjätte VM).

Arnes bästa VM-placering var i Helsingfors 1963 då han blev femma. Han var också med om att erövra silver i lag vid VM -67 i Amerfort, Holland. Deltagarlistan blir: 1961 i Oslo (ind 14:e, lag 4:a), -63 i Helsingfors (5:a, brons), -65 i Västerås (21:a, brons), -67 i Amersfort, Holland (7:a, silver), -69 Valley Forge, USA (39:a, 11:e). Det som man minns bäst när man tänker på Arnes skjutning var, att hans teknik var (och är fortfarande) så ren och enkel. Förr var det nog ännu mer av märkliga stilar än vi ser idag. Arnes märktes därför särskilt. En enkel teknik är svår att träna in, om man går fel väg

från början. Men det lönar sig därför, att det finns färre moment som kan krångla. Arne var också tavelsskytteledare i SBF under några år.

#### **Nya grepp**

Nu håller alltså denne storskytt, som Arne ju fortfarande är, på att utveckla sina idéer om hur en klubb skall fungera. Ett av de roligaste "greppen" var att Arne och några knattar hade bågskytteuppvisning i Skurups varuhus. Man hade också ordnat med tips-tävling i samarbetet med affären. Här kan man verkligen tala om närkontakt med allmänheten, eller PR som vi brukar säga.

Klubben har ordnat med sponsorer. Under 1986 fick man in kr 12.000:—. Arne berättar att de skulle ha fått en betydligt mer om vi fått ha mer reklam på tävlingsdräkten. Man har tillskrivit så gott som alla företag i kommunen och bett dem stödja Skurups BK



## ÄNTLIGEN!

En fullvuxen, svensktillverkad fjädringsapparat av högsta kvalitet och precision. CONTINENTAL fjädringsapparat är stabil och helt i metall, med tilltalande design och ytfinish. Den klarar 3-fjädring och 4-fjädring enligt 75°—105° och fenor på upp till 6 tums längd (ca 150 mm).

Mått: längd 210 mm, höjd 160 mm.

Pris endast 285:— kronor!

CONTINENTAL fjädringsapparat kan köpas direkt från oss eller genom våra återförsäljare. Kontakta oss gärna för närmare information!

**DLB CONTINENTAL AB**

Box 3360  
163 03 SPÅNGA  
Tel. 08-36 40 40

**Butik: ROBIN HUND**

Mamrevägen 1  
SPÅNGA  
Tel. 08-761 05 91



Skurups BK:s stor-skytt på 60-talet Arne Ljungqvist gratuleras till en av sina många segrar av en annan av landets toppskyttar på den tiden, nämligen Bertil "Hissen" Olsson, Ronneby.

med kr 150:—. Tjugo företag nappade på förslaget, det blir totalt kr 3.000:—.

— Dessa företag sänder samma summa varje år, ett litet jobb för oss, berättar Arne.

— Vi har också utsett en speciell pressombudsman, som alltid skall se till att pressen hålls informerad om vad som händer inom föreningens verksamhet.

— Vi får in nästan allt vi ringer eller skriver om, berättar Arne.

### Egen skjuthall

— Vi har en egen skjuthall och utomhusbana. Vi har organiserad träning för knattar och yngre juniorer. De får skjuta på tis- och torsdagar mellan kl 17.00 och 18.30. De vuxna får sedan börja sin skjutning efter denna tid om de vill. Även om vi alltså har tillgång till hallen alla dagar, har vi onsdagen som samlingskväll för de äldre skyttarna. Det är viktigt för samhörigheten, berättar Arne vidare.

— När det gäller nybörjarträningen är det viktigt att det finns materiel. Vi kan nu

erbjuda ett stort urval av bågar och utrustning, berättar Arne. Vi har också ett leasing-system, som fungerar så att nybörjarna får betala en viss summa varje månad. Om man sedan väljer att behålla en utrustning på t ex kr 2.500:—, så drar vi av den inbetalade summan och låter skytten köpa grejorna till grundvärdet, fortsätter Arne.

Det att delta i tävlingar som ligger långt borta kan vara dyrt och hindra ett deltagande. Men för att underlätta för skyttarna, har Skurup satt igång med lotterier. Man har ett sådant omfattande 7.000 lotter på gång inför SM inne i år. Även om man har verksamhet på hög nivå hemma, så är det ju kul att delta i stora tävlingar. Det är ju där man lär hur man skall jobba vidare. Apropå lära vidare så hade Sparbanken Syd ordnat med konferens. Föredragshållare var ishockeytränaren Curre Lindström. Det deltagarna från Skurup mest tagit intryck av var följande uttalande av Curre: Man skall se positivt

*Forts sid 27.*

## — Resultatbarometrar —

### DF 13:

1. Catarina Håkansson, BK Snapphanen . . .	574 14.2
2. Johanna Häggroth, Kiruna BK . . .	553 31.1
3. Lotta Andersson, Björnlanda BF . . .	548 7.2
4. Susanne Appelqvist, Skogens IF . . .	545 24.1
5. Lena-Marie Sahlén, Upplands-Väsby BK . . .	544 1.2
6. Madelene Björkhem, BK Snapphanen . . .	536 14.2
7. Yvonne Johansson, Södertälje BF . . .	528 18.1
8. Marie Björkregren, Örebro BK Jaktpilen . . .	519 6.1
9. Pia Bergqvist, BSK Stocka . . .	501 18.1
10. Malin Hällhagen, BK Snapphanen . . .	501 14.2
11. Petra Eriksson, Lindome BK . . .	489 18.1
12. Helena Boström, Älvenäs BK . . .	485 7.2
13. Jessica Sköld, Örebro BK . . .	477 7.2
14. Johanna Björk, Umeå BK . . .	465 25.1
15. Elisabeth Nilsson, Härnö IF . . .	461 24.1

## Sammanträden

### VÄRMLANDS BÅGSKYTTEFÖRBUND

håller ordinarie

### ÄRSMÖTE

torsdagen den 19 mars 1987 klockan  
19.00 på Värmlands Folkblad, Karlstad.

Separat kallelse till berörda klubbar.

Styrelsen

### UPPLANDS BÅGSKYTTEFÖRBUND

inbjuder till

### ÄRSMÖTE

fredagen den 13 mars kl. 19.00  
i Björklinge.

Separat kallelse till berörda klubbar.

### GÖTEBORGS BF

inbjuder till

### ÄRSMÖTE

den 26 mars 1987 kl. 19.30.

Separat inbjudan till berörda föreningar.

### HF 19:

1. Jan Berggren, IF Ulvarena . . .	579 1.2
Gert Bjerendal, Lindome BK . . .	579 1.2
3. Mats Nordlander, IF Karlsvik . . .	578 8.2
4. Tommy Qvick, Tibro BS . . .	575 8.2
5. Kenneth Grundblad, Stallarholmen . . .	565 10.1
6. Stefan Johansson, Södertälje BF . . .	563 3.1
7. Lennart Andersson, BK Gripen . . .	560 1.2
Mats Hallberg, Karlshamns BK . . .	560 15.2
9. Anders Johansson, Karlstads BK . . .	559 15.2
10. Claes Johansson, Vänersborgs BK . . .	558 6.1
Torbjörn Olsson, Kungsängens BK . . .	558 10.1
Veine Jonsson, BSK Stocka . . .	558 31.1
13. Richard Yxell, Karlshamns BK . . .	557 11.1
Tommy Persson, Karlstads BK . . .	557 7.2
15. Paul Köhler, Kiruna BK . . .	556 3.1
Gilbert Spång, BSK Hudik . . .	556 3.1
17. Stefan Nilsson, IF Karlsvik . . .	555 3.1
Conny Sjöholm, BK Göta Lejon . . .	555 18.1
Göran Mellberg, Angereds BS . . .	555 1.2
20. Jan Thulin, Lindome BK . . .	553 18.1
21. Anders Mattsson, Timrå AIF . . .	552 3.1
Håkan Jonsson, Timrå AIF . . .	552 3.1
Mikael Åberg, Karlstads BK . . .	552 6.1
Stefan Andersson, BSK Kil . . .	552 6.1
Dennis Eriksson, BSK Hudik . . .	552 31.1
26. Orjan Jacobsson, Östersunds BK . . .	550 3.1
Sune Färnlund, Ljusdals BK . . .	550 31.1
28. Bert-Åke Olsson, Bollnäs BK . . .	548 3.1
Roger Eriksson, Upplands-Väsby BK . . .	548 1.2
30. Hans Lundberg, Skellefteå BK . . .	546 3.1
Anders Mellgren, BSK Kil . . .	546 6.1
32. Mats Eriksson, BSK Ånge . . .	545 3.1
Claes Göran Andersson, Tibro BS . . .	545 18.1
34. Kent Johansson, Tibro BS . . .	544 18.1
Björn Haglund, Lindome BK . . .	544 1.2
Torbjörn Johannesson, Helsingborg . . .	544 1.2
Robert Drott, Valbodalen BK . . .	544 14.2
Leif Johnsson, Grimslövs AIF . . .	544 15.2
39. Claes Björklund, BS Grästorp . . .	543 6.1
Nore Åhlund, Stallarholmens BK . . .	543 10.1

### HI 50:

1. Jens Christensen, Vänersborgs BK . . .	487 6.1
2. Bertil Andersson, Angereds BS . . .	439 6.1
3. Rolf Öhrn, Amåls BK . . .	438 6.1
4. Bengt Andersson, AK 77 . . .	436 18.1
5. Sigvard Mattsson, Håssleholms BK . . .	416 15.2

## Skall Du sälja Din gamla båge eller köpa en beg.?

En annons i Bågskytten kan löna sig.  
Sätt in 40 kr på postgiro 37 90 05-2 och  
skriv på inbetalningskortet den text Du  
önskar i annonsen.

# TÄVLINGS-resultat

## Lapplandspilen

Arr.: Kiruna BK den 24/1. Omf. PAA-  
ronden.

**Herrar A:** 1. Paul Köhler, Kiruna BK,  
590, 2. Arne Lundström, d:o, 556, 3. Nils  
Gabrielsson, Piteå BK, 541.

**Herrar B:** 1. Jörgen Wallmark, Kiruna  
BK, 512, 2. Klas Wiklund, Umeå BK, 505.

**Oldboys:** 1. Gösta Matti, Bodens BKP,  
556, 2. Sigurd Uddefall, d:o, 529, 3. Sven  
Sänkelä, d:o, 517.

**Damer A:** 1. Märta Wikström, Umeå BK,  
534, 2. Berit Johansson, d:o, 500.

**Damer B:** 1. Gun-Britt Roth, Umeå BK,  
508, 2. Ingrid Malm, Kiruna BK, 433, 3. Eva  
Raattamaa, d:o, 429.

**Damer juniorer:** 1. Johanna Häggroth,  
Kiruna BK, 472, 2. Anna Lundqvist, Umeå  
BK, 459, 3. Susanne Häggroth, Kiruna BK,  
419.

**Herrar juniorer:** 1. Mats Söderlund, Piteå  
BK, 545, 2. Roland Wikström, Umeå BK,  
542, 3. Stefan Wallmark, Kiruna BK, 536.

## Tibroträffen

Arr.: Tibro BS den 18/1. Omf. FITA 18 m.

**HF 19:** 1. Tommy Quick, Tibro BS, 575,  
2. Gert Bjerendal, Lindome BK, 570, 3. Klas  
Johansson, Vänersborgs BK, 558.

**DF 19:** 1. Christa Bäckman, Vänersborgs  
BK, 545, 2. Jenny Sjövall, Älvenäs BK, 540,  
3. Siv Thulin, Lindome BK, 522.

**HF 16:** 1. Staffan Zobel, Huskvarna BK,  
536, 2. Robert Drott, Valbodalens BK, 534,  
3. Leo Lundqvist, Angereds BS, 525.

**HF 50:** 1. Kurt Frisk, Huskvarna BK, 551,  
2. Lars Bolin, AK 77, 513, 3. Karl-Erik  
Rogelind, Skövde BK, 504.

**HF 60:** 1. Bror-Erik Johansson, Skövde  
BK, 512, 2. Birger Åhl, d:o, 484.

**HI 19:** 1. Jan-Erik Lundin, Lindome BK,

529, 2. Arne Blennrot, d:o, 527, 3. Lennart  
Gustavsson, IF Saab, 517.

**DI 19:** 1. Susann Lindström, Lindome  
BK, 462, 2. Marita Eriksson, d:o, 449, 3.  
Eva-Britt Lindell, d:o, 441.

**HI 13:** 1. Henric Nygren, Huskvarna BK,  
461, 2. Anders Larsson, Vänersborgs BK,  
430, 3. Andreas Olander, d:o, 389.

**DI 13:** 1. Malin Nilsson, Vänersborgs BK,  
467, 2. Ingela Viklund, BS Grästorp, 339.

**DI 10:** 1. Nettan Viklund, BS Grästorp,  
513, 2. Åsa Nilsson, Vänersborgs BK, 494.

**Lagtävling HF 19:** 1. Tibro BS, 1664, 2.  
Lindome BK, 1641, 3. Angereds BS, 1633.

## Bågskyttets Dag skall återuppstå

För ett antal år sedan hade vi inom båg-  
skyttesporten en årlig dag då all tävlings-  
verksamhet fick stå tillbaka för en PR-  
och rekryteringsdag, kallad Bågskyttets  
Dag. De flesta åren hölls denna "dag"  
Kristi Himmelsfärdsdag.

I samband med konferensen vid för-  
bundsmötet 1986 kom många fram med  
synpunkter på att vi borde återuppta just  
detta med Bågskyttets Dag och vid sitt  
sammanträde den 17 januari beslöt  
SBF:s styrelse rekommendera förbundets  
föreningar att arrangera en sådan dag.  
Någon speciell dag är inte fastställd utan  
det är helt upp till föreningarna att välja  
en sådan. Efter genomförandet uppma-  
nar förbundsstyrelsen arrangörer att rap-  
portera hur det hela har fallit ut,  
erfarenheter etc. Dessa sändes skriftligen  
till SBF:s kansli.



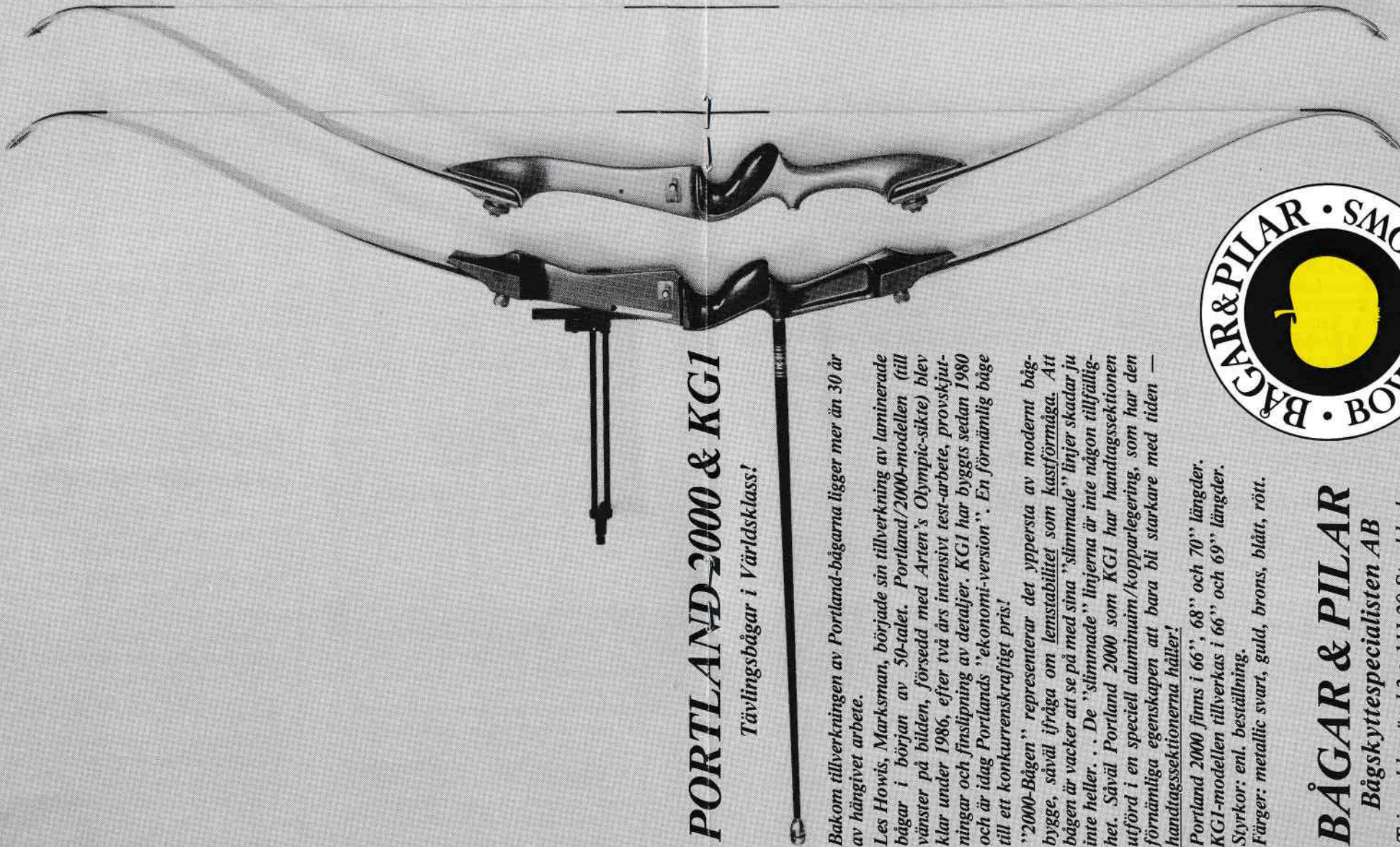

## PORTLAND 2000 & KG1

Tävlingsbågar i Världsklass!

Bakom tillverkningen av Portland-bågarna ligger mer än 30 år av hängivet arbete.

Les Howis, Marksman, började sin tillverkning av laminerade bågar i början av 50-talet. Portland/2000-modellen (till vänster på bilden, försedd med Arten's Olympic-sikte) blev klar under 1986, efter två års intensivt test-arbete, provskjutningar och finslipning av detaljer. KG1 har byggts sedan 1980 och är idag Portlands "ekonomi-version". En förnämlig båge till ett konkurrenskraftigt pris!

"2000-Bågen" representerar det yppersta av modernt bågbygge, såväl ifråga om lenstabilitet som kastförmåga. Att bågen är vacker att se på med sina "slimmade" linjer skadar ju inte heller. . . De "slimmade" linjerna är inte någon tillfällighet. Såväl Portland 2000 som KG1 har handtagssektionen utförd i en speciell aluminium/kopparlegering, som har den förnämliga egenskapen att bara bli starkare med tiden — handtagssektionerna håller!

Portland 2000 finns i 66", 68" och 70" längder.

KG1-modellen tillverkas i 66" och 69" längder.

Styrkor: enl. beställning.

Färger: metallic svart, guld, brons, blått, rött.

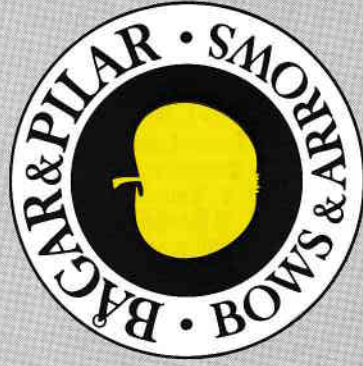

## BÅGAR & PILAR

Bågskytte-specialisten AB

Triewaldsgränd 3 • 111 29 Stockholm

Telefon 08-21 91 68

# YJ-Cupen noteringar och resultat distriktsfinalerna

Bågskytten kan i dag redovisa resultaten från ett flertal distriktsfinaler och även kommentarer till dessa från något distrikt. Meningen var att vi här skulle haft med samtliga distriktsfinaler, men tyvärr har inte alla arrangörer av dessa sänt in resultatlistor.

## BLEKINGE

*HF 13:* 1. L.-P. Sonesson, Snapphanen, 536, 2. Peter Lundh, Karlshamn, 533, 3. Rickard Runesson, Snapphanen, 309.

*DF 13:* 1. Katarina Håkansson, Snapphanen, 546, 2. Madelene Björkhem, d:o, 538, 3. Malin Hällhagen, d:o, 397.

## Laget klart för första UNM:et inomhus

Det första Nordiska ungdomsmästerskapet i Inomhus-bågskytte kommer att hållas i Holstebro, Danmark, den 14–15 mars 1987.

Till mästerskapet har SBF nominerat följande lag:

Damer juniorer: Carina Jonsson, BK Hudik, Kristina Persson, IF Karlsvik samt Jenny Sjöwall, Älvenäs BK.

Herrar juniorer: Morgan Lundin, Lindome BK, Anders Mellgren, BS Käl samt Per Nordqvist, Upplands-Väsby BK.

Lagledare: Barbro Lundqvist.

Holstebro är en ort på västsidan av Jylland som tidigare är känd i bågskytte-kretsar. Det var nämligen här som Nordiska Mästerskapet i Olympiskt bågskytte hölls för en del år sedan.

## GÖTEBORG

*HF 13:* 1. Fredrik Oskarsson, Skallsjö, 536.

*DF 13:* 1. Petra Eriksson, Lindome, 476.

*DI 13:* 1. Marie Palm, Angered, 479, 2. Annika Finck, Skallsjö, 434, 3. Cecilia Hagström, Lindome, 430.

*HI 13:* 1. Mattias Fallgren, Lindome, 566, 2. Anders Täck, d:o, 495, 3. Patrik Svensson, Angered, 492.

## HALLAND

*HI 13:* 1. Patrik Jigblad, BS Kungsbacka, 484.

*HF 13:* 1. Henrik Johansson, Falkenbergs BK, 490, 2. Peter Johansson, d:o, 472.

## HÄLSINGLAND

*DF 13:* 1. Pia Bergqvist, BSK Stocka, 501, 2. Erika Holmberg, d:o, 433, 3. Karin Lindberg, d:o, 333.

*HF 13:* 1. Per Johan Spång, BSK Hudik, 560, 2. Gunnar Jonsson, BSK Stocka, 528, 3. Niklas Eriksson, d:o, 506.

## MEDELPAD

*HF 13:* 1. Fredrik Burstedt, Karlsvik, 554, 2. Alf Åsén, Ånge, 549, 3. Fredrik Märtsén, d:o, 480.

*DF 13:* 1. Eva Mattsson, Ånge, 399, 2. Mona Jonsson, Sundsvall/Ortv., 369, 3. Malin Jonsson, d:o, 326.

## NORRBOTTEN

*HF 13:* 1. Andreas Nordenborg, Piteå BK, 507, 2. Hendrik Brusenheim, Kiruna BK, 498, 3. Roger Lund, d:o, 473.

*DF 13:* 1. Johanna Häggroth, Kiruna BK, 553.

## SKÅNE

*DI 13:* 1. Malin Hansson, BK Pantern, 432.

*HF 13:* 1. Per Friberg, Staffanstorps BK, 547.

## SMÅLAND

*HF 13:* 1. Tomas Olsson, Skogens IF, 497, 2. Johnny Ekeflo, Tranås BSK, 238.

*HI 13:* 1. Peter Eisele, Vetlanda BK, 513, 2. Henrik Nygren, Huskvarna, 480, 3. Björn Wallin, Vetlanda BK, 456.

*DF 13:* 1. Susanne Appelqvist, Skogens IF, 545, 2. Petra Nilsson, d:o, 456.

## Ungdomssidor

*DI 13:* 1. Linda Andersson, Växjö, 341, 2. Sara Pettersson, d:o, 221, 3. Helena Hansen Fure, d:o, 201.

## STOCKHOLM

*HF 13:* 1. Thomas Bindzau, Sollentuna, 549, 2. Jimmy Hansson, BSK Järven, 520, 3. Mattias Wahlgren, Upplands-Väsby, 513.

*HI 13:* 1. Petri Ranranen, IF Ulvarna, 500, 2. Jan Juka, BSK Järven, 484, 3. Erik Rören, Upplands-Väsby, 478.

## SÖDERMANLAND

*HF 13:* 1. Magnus Enqvist, Södertälje BF, 534, 2. Martin Carlsson, d:o, 528, 3. Johan Sandberg, Björnlunda BF, 516.

*HI 13:* 1. Johan Södergren, BK Tellus, 452.

*DF 13:* 1. Lotta Andersson, Björnlunda BF, 540, 2. Yvonne Johansson, Södertälje BF, 528, 3. Rose-Marie Ottosson, d:o, 391.

*DI 13:* 1. Anna Liljenstolpe, BK Tellus, 415, 2. Hanna Tunberg, Nyköpings BF, 403.

## UPPLAND

*HF 13:* 1. Thomas Stjernlöf, Sigtuna BK, 438, 2. Kristoffer Lövmärk, d:o, 285.

*DF 13:* 1. Helené Abrahamsson, Kungsängens BK, 498.

*HI 13:* 1. Martin Franzén, Kungsängens BK, 490, 2. Daniel Bergström, d:o, 476, 3. Tommie Markusson, d:o, 430.

## Toppresultat av I-skytt i Göteborg

Angereds Bågskyttar arrangerade Yngre Juniorcupen den 11 januari 1987 för skyttarna i Göteborg.

Tävlingen började i moll men slutade i dur. Moll därför att kylan i Göteborg —25° gjorde att många transporter blev försenade då bilarna vägrade att starta. I dur därför att skyttarna sköt väldigt disciplinerat och bra. Bäst sköt Mattias Fallgren från Lindome som satte ett nytt svenskt rekord på 566 poäng i HI 13.

Tävlingen hade endast lockat 18 skyttar vilket bl a kan skyllas på det minst sagt kalla vädret. Detta resulterade i att det i två av klasserna endast fanns en startande vilket var lite synd. Det var i fristilsklasserna där Fredrik Oscarsson, Skallsjö och Petra Fredriksson, Lindome, gick vidare. I DI 13-klassen ställde 4 flickor upp och efter halva tävlingen ledde Annika Finck, Skallsjö, före Marie Palm, Angered. I mitten av andra rondan började det att gå snett för Annika medan Marie skärpte sig vilket innebar att Marie vann med ganska stor marginal före

Annika Finck, trea i klassen var Cecilia Hagström, Lindome. I HI 13-klassen stod Mattias Fallgren i en klass för sig. Redan efter 15 pilar ledde Mattias med 22 poäng före klubbkamraten Anders Täck. När sedan första rondan var färdigskjuten förstod alla att kampen i tävlingen handlade om vem som skulle bli tvåa och om Mattias nerver skulle hålla för att sätta svenskt rekord.

Mattias nerver höll även om han i näst sista serien sköt en 26:a vilket var den sämsta serien under hela tävlingen. Det innebar att han måste avsluta tävlingen med en 29:a. När Mattias skulle skjuta sista pilen var det oerhört tyst i lokalen men när 10:an var klar strömmade gratulanterna till. Kampen om 2:a respektive 3:e platsen var hård och stod mellan Anders Täck, Lindome, Patrik Svensson, Angered, Fredrik Hammarvik, Skallsjö och Jonas Andreasson från Gothia. Anders avslutade bra vilket gav honom en andraplacing med 495, Patrik som slog personligt blev 3:a med 492 poäng medan

Jonas Andreasson belade 4:e platsen med 481 poäng. Än en gång ska alla skyttarna ha ett varmt tack för en fint genomförd distriktsfinal i Yngre Juniorcupen.

#### VÄRMLAND

*HF 13:* 1. Peter Eriksson, BS Kil, 572, 2. Per Lennartzon, Hammarö BSK, 569, 3. Robert Borenius, Karlstad BK, 562.

*DF 13:* 1. Helena Boström, Älvenäs BK, 467, 2. Maria Borenius, Karlstad BK, 409.

*HI 13:* 1. Benny Svanberg, BK Fjädersn, 483.

#### VÄSTERBOTTEN

*HF 13:* 1. Johan Torstensson, Skellefteå BK, 554, 2. Mattias Hedström, d:o, 532, 3. Magnus Hedström, d:o, 462.

*DF 13:* 1. Johanna Björk, Umeå BSK, 465, 2. Jenny Lundqvist, d:o, 426, 3. Charlotta Burlin, d:o, 406.

*HI 13:* 1. Mattias Larsson, Vännäs BK, 464, 2. Nils Sandström, Umeå BSK, 351, 3. Magnus Nygren, Vännäs BK, 341.

#### ÄNGERMANLAND

*DF 13:* 1. Elisabeth Nilsson, Härnö IF, 461, 2. Ann-Britt Fransson, d:o, 453, 3. Vera Bylund, d:o, 339.

*HF 13:* 1. Marcus Åkerlund, Härnö IF, 542, 2. Linus Fagerberg, d:o, 492, 3. Jonas Gerdin, d:o, 418.

#### ÖSTERGÖTLAND

*DI:* 1. Rose-Marie Eklöv, Reijmyre BSK, 413.

*DF:* 1. Rosmarie Mortensen, Söderköpings BSK, 362, 2. Sandra Carlsson, d:o, 301.

*HI:* 1. Tomas Lundblad, Reijmyre BSK, 462, 2. Magnus Nilsson, d:o, 440, 3. Jonas Eriksson, Motala BSK, 424.

*HF:* 1. Joakim Öhman, BK Friskyttarna, 512, 2. John Svensson, Motala BSK, 458, 3. Martin Strömberg, BK Friskyttarna, 433.



## DM -NOTERINGAR LANDET RUNT

#### Göteborg

*HF 19:* 1. Göran Bjerendal, Lindome BK, 575, 2. Conny Sjöholm, BK Göta Lejon, 553, 3. Håkan Andersson, Lindome BK, 551.

*HF 50:* 1. Bent Byberg, GBK, 537, 2. Lars Bohlin, AK 77, 530, 3. Arne Gustavsson, Angereds BS, 512.

*HF 60:* 1. Gert Bieverfelt, BK Göta Lejon, 535, 2. Artur Eriksson, Viljans IF, 488, 3. Sven Sjöström, BK Göta Lejon, 458.

*HF 16:* 1. Morgan Lundin, Lindome BK, 518, 2. Leo Lundkvist, Angereds BS, 505, 3. Mike Ahvenvaara, AK 77, 361.

*HF 13:* 1. Fredrik Oskarsson, Skallsjö BG, 543, 2. Magnus Pettersson, BK Göta Lejon, 414.

*HI 19:* 1. Arne Blennrot, Lindome BK, 541, 2. Lars Hasselholm, d:o, 525, 3. Jan Erik Lundin, d:o, 522.

*HI 50:* 1. Kennet Andersson, Lindome BK, 489, 2. Lennart Nilsson, Skallsjö BG, 429, 3. Bengt Andersson, AK 77, 422.

*HI 60:* 1. Bengt Johansson, BS Gothia, 515, 2. Johan Nilsson, GBK, 443, 3. Bertil Andersson, Angereds BS, 381.

*HI 16:* 1. Claes Palm, Angereds BS, 486, 2. Dag Björnung, Kungälv BK, 430, 3. Mikael Lundin, Lindome BK, 347.

*HI 13:* 1. Mattias Fallgren, Lindome BK, 551, 2. Anders Täck, d:o, 524, 3. Jonas Andreasson, BS Gothia, 507.

*HI 10:* 1. Jens Eriksson, BS Gothia, 490, 2. Patrick Gustavsson, Skallsjö BG, 489, 3. Johan Persson, BS Gothia, 368.

*DF 19:* 1. Annika Eliasson, Angereds BS, 496, 2. Gun Henriksson, Lindome BK, 488, 3. Carine Friis, BK Göta Lejon, 449.

*DF 13:* 1. Petra Ericsson, Lindome BK, 567, 2. Nina Ahvenvaara, AK 77, 531.

*DI 19:* 1. Marianne Johansson, Angereds BS, 487, 2. Susann Lindström, Lindome BK, 482, 3. Goldis Andersson, Angereds BS, 466.

*DI 13:* 1. Marie Palm, Angereds BS, 495, 2. Annika Finck, Skallsjö BG, 454.

*Lagtävlingar: HF 19:* 1. Lindome BK, 1672, 2. Angereds BS, 1639, 3. BK Göta Lejon, 1617.

*HI 19:* 1. Lindome BK 1, 1588, 2. Lindome BK 2, 1502, 3. BS Gothia, 1424.

*DI 19:* 1. Lindome BK, 1388, 2. Angereds BS, 1355.

*HI 13:* 1. Gothia BS 1, 1428, 2. Gothia BS 2, 996.

#### Bohuslän-Dal

*HF 19:* 1. Robert Drott, Valbodals BK, 544, 2. Lars Carlsson, Melleruds BK, 527, 3. Kent Stake, Häfreströms IF, 520.

*HF 50:* 1. Axel Ljung, Melleruds BK, 508, 2. Leif Andersson, Uddevalla BK, 479, 3. Erik Dahlin, d:o, 433.

*HF 60:* 1. Franz Zehetbauer, Uddevalla BK, 446, 2. Roland Bäckman, d:o, 382.

*HF 10:* 1. Fredrik Wänstedt, Ämås BK, 529, 2. Magnus Kjellin, d:o, 504, 3. Patrik Persson, d:o, 503.

*HF 13:* 1. Fredrik Olausson, Valbodals BK, 492, 2. Magnus Andersson, Uddevalla BK, 475, 3. Martin Olsson, Häfreströms IF, 475.

*HI 19:* 1. Rolf Öhrn, Ämås BK, 426, 2. Kent Danielsson, Valbodals BK, 404.

— Till salu —

#### YAMAHA EX

68", 38 lbs. sikte, v-bar, stabbar m. m. Högstbudande, lägst 2.500:—.

Tel. 0141-181 61

BÅGSKYTTECHOPEN BÅGSKYTTECHOPEN  
 BÅGSKYTTECHOPEN BÅGSKYTTECHOPEN  
 BÅGSKYTTECHOPEN BÅGSKYTTECHOPEN  
 BERT WINBERG  
 Mariebergsgatan 12 B  
 731 34 Köping  
 BÅGSKYTTECHOPEN BÅGSKYTTECHOPEN  
 BÅGSKYTTECHOPEN BÅGSKYTTECHOPEN  
 BÅGSKYTTECHOPEN BÅGSKYTTECHOPEN  
 ALLT FÖR BÅGSKYTTECHOPEN  
 PERSONLIG SERVICE  
 ORDER DYGNET RUNT  
 TELEFONSVARARE  
 RING 0221-11557

# Liselotte Andersson överraskade i Inomhus-EM tog silvermedaljen och drog upp laget till brons

Inomhus-EM blev fransk, sovjetisk och svensk succé. För den svenska succén svarade oväntat våra flickor. Vad sägs om att otippade erövra två medaljer, Liselotte Anderssons toppfina silverskjutning och lagets brons?

Sovjets skjutning vid inomhus-EM visar åter att denna tävlingsform passar dem mycket bra. Sovjet har inte släppt en enda guldmedalj sedan EM-starten i Falun 1983.

Frankrikes framgångar ligger på arrangörsdelen. Årets EM var den finaste bågskytte-tävling som arrangerats, det vågar jag påstå. Det franska förbundet har visat att bågskyttesporten går att utveckla också som publiksport.

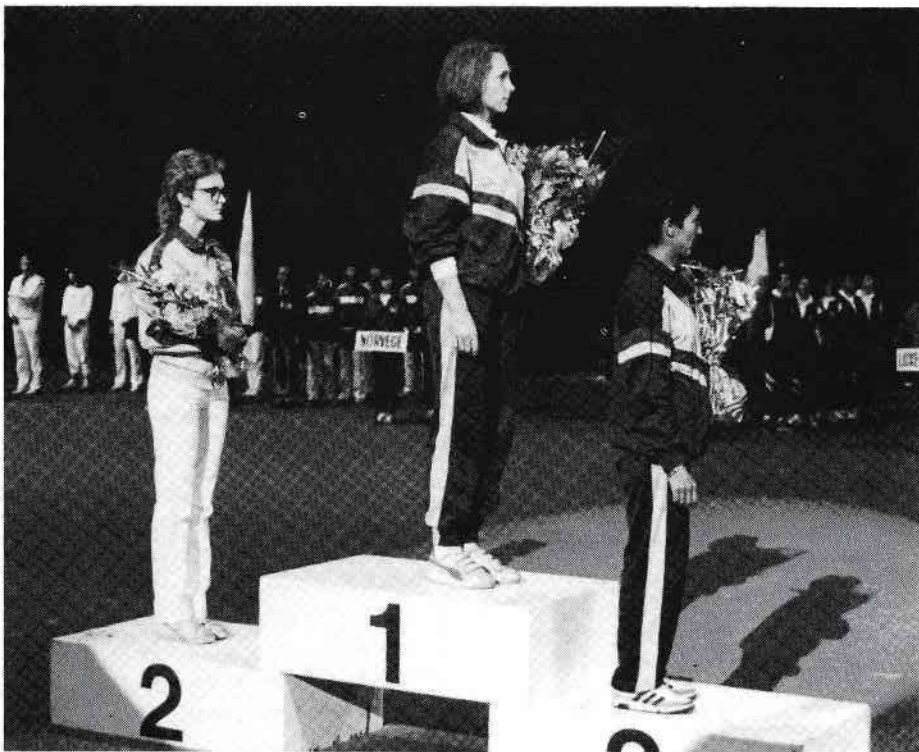

Något av vår känsla infann sig vid svenska lagets ankomst till Paris. Det att komma från vår tuffa vinter till plusgrader och snöfria gator höjde humöret några grader på stämningsskalan. Det var bara det att man inte fick något tillfälle att göra några större promenader. Men det var tydligen nog för att tända våra flickor inför en alltid spännande EM-tävling.

Redan från början var alla tre på något av ett kul kämpahumör. Även om de i viss mån var spända inför starten. Pojkarna var inte alls lika inställda på kämpauppgiften, som de vanligtvis brukar vara. Mats Nordlander var halvskadad, Gert Bjerendal hade fått hoppa in med kort varsel som reserv för broder Göran, som var hemma och bistod fru Lena vid barnafödande. Göran och Lena har ju förresten ordnat så att vi har ett helt flickjuniorlag inom några år.

Årets EM arrangerades i en stor inomhus-hall som kan jämföras med Scandinavium i Göteborg. Man hade verkligen gjort ett jättearbete för att tävlingarna skulle bli något extra. Vi kan konstatera att de har lyckats med sin målsättning. EM blev en succé för publik och sporten via en fin insats av mediaansvarige Patric Monier. Hallhyren kostade 330.000:—, man hade hyrt in sjutton personer att sköta TV-bevakning via fem kameror, man hade köpt in små datapaneller och ställt dessa framför tavlorna för att snabbt inrapportera resultaten.

## 5.000 såg EM

Bara TV-bevakningen kostade ca 250.000:—, då fick man också en jättevideo att hänga

upp mot publiken, här sändes närbilder på skyttar och intressanta tavlor samt repriser. Publik ja, kan man tro att det är sant att fler än 5.000 personer hade köpt biljetter för mellan 50—80 kronor styck för att se söndagens final. Under lördagen var publiksiffran knappa 2.000 personer.

Inkomsterna fick man via franska idrottsförbundet som anslagit 250.000:— till arrangemanget. Man hade också en hel del reklamintäkter. Men också sponsorbidrag i form av kläder m. m. Publiken betalade ju också en hel del.

Det att börja tävlingen inför en stor publik är vi ju inte vana vid. Flera av våra skyttar var ovanligt oroliga inför starten. Vårt normalt starka herrlag tillhörde definitivt favoriterna, även om Göran var hemma. Men det gick inte alls som vanligt för någon av dem. Tommy Quick var väl den som började bäst. Han sköt 288 poäng på de första 30 pilarna. Mats och Gert hade båda 284 poäng. Efter första dagens 25-metersrond var Tommy fortfarande bäst på en delad 14:e plats med 574 poäng. Mats hade 573 och Gert 568 poäng. Laget låg "bara" sexa. Bästa individuella resultat hade Marnix Verwink, Belgien och Igor Prokopiv, Sovjet, 583 poäng.

## Fint humör

Nu var det tur för den svenska åran att våra flickor var på fint humör. Christa Bäckman berättade att hon kände sig stressad i början, men den känslan var tydligen bra att ha. Hon sköt nämligen personligt rekord på 25 meter med 563 poäng. Den poängen räckte

## Sverige trea i nationspoäng

Genom våra tre damskyttars insats i årets EM Inomhus lyckades Sverige här placera sig som trea i tävlingen om nationspoängen. Dessa fördelades enligt följande:

1. Sovjet .....	36
2. Västtyskland .....	15
3. Sverige .....	12
4. Frankrike .....	9
5. Italien .....	6
6. Belgien .....	4
7. Polen .....	3
8. Finland .....	2
9. England .....	1

till en 11:e plats. Netan Andersson fick också till en fin skjutning och låg efter första dagen på en 15:e plats med 556 poäng, inte mer än sex poäng under personligt rekord.

Den verkligt stora överraskningen svarade emellertid Liselotte Andersson för. Det är första gången någonsin som en svensk bågskytteflicka vid ett internationellt mästerskap ger topptränade sovjetiska flickor en match fram till målnöret. Efter de första 30 pilarna låg Lisa på delad femte plats. Men via ett nytt nordiskt rekord 568 poäng på 25 meter (Carita Jussila, Finland, hade det förra på 566 poäng 1981), klättrade Lisa upp till en tredje plats. Damlaget låg efter första dagen på andra plats efter omöjliga Sovjet.

Nu var frågan om Liselotte skulle hålla sin fina placering under den andra dagens 18-metersskjutning, om damlaget skulle hålla och om våra kunniga herrskytter skulle ta sig i kragen och visa vad de kan. Flickornas

fina stämning fanns kvar på söndagsmorgonen. Deras kampvilja smittade också av sig något till grabbarna, som verkade något tillplattade efter lördagens tävling. De hade ambitioner att avancera till medalj. Avståndet upp var inte ointagligt.

### Bra start

Liselotte startade söndagens tävling med rena fantomskjutningen. Hon tog in poäng efter poäng på klart ledande Ludmila Arzhannikova, Sovjet. Här var det tydligen inte frågan om att Lisa skulle bevaka sin fina tredjeplats. Hon fightades plötsligt om guld. Tvåan efter lördagen, Zebeniso Rustamova, Sovjet, är ju världens mest rutinerade damskytt, skrämdes tydligen ordentligt av Lisas omväxlande 30 och 29 poängsserier. Rustamova fick bara ihop 277 poäng. Arzhannikova och Elena Marfel, Sovjet, fick båda 287 poäng. Medan Liselotte med hel-tuff skjutning dundrade in 290 poäng.

Damlaget höll fortfarande andraplatsen. Men Frankrikes flickor matchades fram av speaker och publik så, att de nu var bara *en* poäng efter våra flickor.

Mats Nordlander fick för honom normala 292 poäng och tack vare hans skjutning gick laget upp på en fjärde plats. Tommy sköt 286 och Gert 283 poäng på den första halvan. Mats hade stora besvär med dragarmen, som har spökat ordentligt i vinter. Han har tydligen fått någon nervstäm i kläm. En skada som inte är lätt att direkt massera bort, utan här gällde att hålla en god värme med lämplig salva för att mildra smärtan. Efter EM har Mats nu fått expert-hjälp som verkar kunna hålla honom besvärstfri.

### Slutkamp

Inför avslutningen var Liselotte helt inställd på kamp om guld. En helt otrolig utveckling, om man tänker tillbaka på vad jobbigt Lisa har haft det under föregående säsong.

När fem serier återstod hade Liselotte gått ikapp den ledande Arzhannikova, båda hade 1004 poäng. Ludmila såg verkligen tagen ut, hon andades med djupa andetag inför varje serie och försökte med all kraft att ansamla energi inför skjutningen. Det är inte lätt att vända trenden för en klar ledare som känner att någon kommer ikapp bakifrån. Men när väl Lisa kom upp i tätpositionen, var det som om hon tappade modet något. Lisa tappade 14 av 150 möjliga, medan Ludmila Arzhannikova endast släppte fyra poäng.

Den sovjetiska världsstjärnan, som ju i november sköt nytt världsrekord på FITA-rundan med 1331 poäng, visade att när det gällde den här gången, kunde hon komma igen. Rustamova hade en liten chans att ta silver, men hade då behövt skjuta trettio poäng i sista serien. Det gick alltså inte, utan



## GREEN HORN

Finns även med Carbon Lemmar  
samt tvåtons lakering.

Vid telefonbeställning ring kvällstid. — Eller helger.

### WIKLUNDS IMPORTSERVICE

HANTVERKAREGATAN 27  
467 00 GRÄSTORP  
TEL. 0514-116 53



### Kolfiberpilen "DIVA"

*Vi har nu fått hem den första leveransen av Beman kolfiberpilar DIVA!*

### X-AKT Fjädringsapparat

*Finns Nu åter i lager.*

*Pris/st 150:—*

### Hoyt Gold Medalist

*Carbon-X på väg . . .*

## BÅGAR & PILAR

*Triewaldsgränd 3 • (Garla Star)*

*111 29 Stockholm • Tel. 08-21 91 68*

## EM-resultat:

Första rondan 25 m. andra 18 m.:

### Damer:

1. Ludmila Arzhannikova, Sovjet	1150	285,290	575	287,288	575
2. Liselotte Andersson, Sverige	1140	285,283	568	290,282	572
3. Zebiniso Rustamova, Sovjet	1138	287,287	574	277,287	564
4. Helena Marfel, Sovjet	1137	282,283	565	287,285	572
5. Claudia Kriz, Västtyskland	1135	286,276	562	283,290	573
6. Pauline Edwards, England	1132	288,279	567	285,280	565
12. Christa Bäckman, Sverige	1120	280,283	563	278,279	557
20. Anette Andersson, Sverige	1104	274,282	556	271,277	548

### Herrar:

1. Igor Prokopiv, Sovjet	1164	288,295	583	289,292	581
2. Manfred Barth, Västtyskland	1163	287,293	580	292,291	583
3. Marnix Vervinck, Belgien	1160	289,294	583	291,286	577
4. Giancarlo Ferrari, Italien	1157	287,293	580	291,286	577
5. Janne Nissila, Finland	1157	290,283	573	294,290	584
6. Vladimir Esheev, Sovjet	1156	291,290	581	288,287	575
9. Mats Nordlander, Sverige	1151	284,289	573	292,286	578
17. Tommy Qvick, Sverige	1146	288,286	574	286,286	572
20. Day-Kjetil Paulsen, Norge	1144	285,285	570	291,283	574
26. Gert Bjerendal, Sverige	1136	284,284	568	283,285	568
21. Steen Jörgensen, Danmark	1131	278,286	564	284,283	567
35. Aarko Ainali, Finland	1123	278,281	559	280,284	564

Lag Damer: 1. Sovjet, 3425, 2. Frankrike, 3367, 3. Sverige, 3364, 4. Västtyskland, 3360, 5. Polen, 3334, 6. Italien, 3235, 8. Danmark, 3135.

Lag Herrar: 1. Sovjet, 3470, 2. Västtyskland, 3459, 3. Frankrike, 3448, 4. Sverige, 3433, 5. Italien, 3419, 6. Polen, 3414, 8. Finland, 3402, 12. Danmark, 3366.

det blev nu istället svenskt silver tack vare Liselotte.

I lagtävlingen blev det svenskt brons genom Liselotte, Christa och Nettan. Det var fint gjort och dessutom var man mycket nära att ta silver, endast tre poäng efter ljudigt påhejade fransyskor. Det är svårt att tro att ett sådant jubel någonsin skulle kunna förekomma vid bågskytte-tävlingar. Herrlaget lyckades inte ta någon medalj den här gången. Men vi skall inte klaga alltför mycket. Det har gått verkligen bra för våra

duktiga landslagsgrabbar under flera år nu. Det är inte omöjligt att vi får se dem ta revansch i VM i Adelaide nu i mars. Bäst individuellt var Mats med nionde platsen. Det var en bra prestation att komma så högt i listan, när Mats sköt med smärta i stort sett hela tävlingen.

### Stor händelse

Något stort har hänt inom vår sport. Jag vill påstå att detta EM var något mycket viktigt för bågskyttet. Det att sporten fick olympisk

status är det viktigaste. Men frågan är om vi inte sedan kan räkna in detta EM som nr två av viktiga händelser i modern tid. Den mycket duktige Patrik Moniers drömmar om att göra en tävling till något mycket spännande och sevärt har lyckats. Nu kan vi arbeta vidare med vetskapen om att vi kan göra vår sport sevärd som arenasport. Tyvärr får vi inte behålla duktige Patrik inom bågskyttesporten, franska RF har anställt honom för andra uppdrag. Egentligen har vi inte råd att släppa våra duktiga idégivare. Men finns det inte pengar så går det så, att man tappar de duktiga.

Bågskyttesporten är på väg in i en skjutmässigt annan stil också. Vi måste lära oss att tåla TV-kameror, publik och kunna skjuta cupskjutningar. Richard McKinney, USA, flerfaldig världsmästare m m lyckades inte kvalificera sig till VM i Australien. Detta trots att han vann första FITA:an på 1303 poäng. Det var i semifinalen av GRAND-FITA han åkte ut i de amerikanska uttagningstävlingarna. Det skall bli mycket intressant att följa de första världsmästerskapen på den nya rondan. Kommer helt nya namn att figurera i toppen?

Don Lovo, Kanadas vicepresident i FITA och överledare vid EM sade:

— "Det är nödvändigt för vår sport att vi exponerar oss i medierna. Vi måste arbeta för detta och skyttarna måste tåla detta. Vid en självkritisk granskning måste vi erkänna att vi hållit skyttarna i ett vakuum".

Detta sagt av en man som jag tidigare uppfattat som mycket konservativ i utvecklings- och domarfrågor. Han erkänner att han ändrat inställning och arbetar för att skyttarna skall vara i centrum. Det är en verkligt intressant utveckling.

Leif Janson

Forts fr sid 13.

på tillvaron, gör man det så går det bra. Arne berättar att man kör hårt efter den principen i klubben.

Vi får hoppas att det skall gå bra för Skurups BK i en snar framtid. Man har ju kapacitet, det har vi sett. I höstas var damlaget över det svenska rekordet på FITA 25 m. Men tyvärr var laget ensamt i tävlingen, så det blev inget rekord noterat. Det gäller nu att komma igen vid en något större tävling t ex inomhus-SM på FITA 18 m.

Leif Janson

På uppdrag av

**UPPLANDS BF**

inbjuder Kungsängens BK till

**DM INOMHUS**

lördagen den 11 april 1987.

Separat inbjudan till berörda klubbar.

På uppdrag av

**MEDELPADS BÅGSKYTTEFÖRBUND**

inbjuder IF Karlsvik till

**DM INOMHUS**

lördagen den 4 april 1987.

Separat inbjudan till berörda föreningar.

På uppdrag av

**NÄRKES BF**

inbjuder nedanstående klubbar till

**BK Pueblo**

**DM INOMHUS**

**Kumla BK**

**DM TAVELSKYTTE**

**Örebro BK Jaktipilen**

**DM JAKT- OCH FÄLT**



**BÅGSKYTTEKLUBBEN VILDKANINEN**

inbjuder till

## KANINJAKTEN

lördagen den 30 maj 1987 kl. 9.30.

**Tävlingsplats:** Kanintorpet i Stenkumla.

**Tävlingsform:** 2 x 15 jakt.

**Klasser:** Enligt SBF:s bestämmelser.

**Anmälningavgifter:** Seniorer 50 kr., juniorer 30 kr., knattar 20 kr. Insättes på postgiro 18 60 12-1 i samband med anmälan.

**Anmälan:** Skriftligen senast den 24 maj.

**Anmälan och upplysningar:** Till Lennart Olofsson, Hallbros Pl. 1239, 621 48 Visby. Tel. 0498-644 44.

VÄLKOMNA!

**IF KARLSVIK**

inbjuder till

## SUNDSVALLS 25:AN

söndagen den 5 april kl. 10.00.

**Tävlingsplats:** Isladan Gärde norra infarten.

**Tävlingsform:** FITA 2 x 30 pilar 25 m. resp. 18 m.

**Klasser:** Enligt SBF:s bestämmelser.

**Startavgift:** 10—13 30:—, 16 och uppåt 45:—, Lag 30:—.

**Anmälan:** Senast den 30 mars till Maggan Stendahl 060-55 61 82.

OBS. Medtag varma kläder!

På uppdrag av

**JÄMTLAND-HÄRJEDALENS BF**

inbjuder **Vattudalens BS** till

## DM INOMHUS

söndagen den 15 mars 1987  
i Strömerhallen, Strömsund.

Separat kallelse till berörda föreningar.

**ALINGSÅS BÅGSKYTTEKLUBB**

inbjuder till

## HJORTTRÄFFEN

måndagen den 20/4 1987 kl. 09.00  
(annandag påsk).

**Omfattning:** 1 x 30 jakt.

**Tävlingsplats:** Hjortgården, vid E3 2 km norr Alingsås.

**Klasser:** Alla enligt SBF:s bestämmelser.

**Anmälningavgifter:** Seniorer och äldre 40:—, juniorer 30:—, y. juniorer och knattar 20:—.

**Anmälan:** Senast 14/4 till Alingsås BK, c/o Svantesson, Knektegårdsgatan 7 a, 441 37 Alingsås.

**Upplysningar:** Ernst Kügler tel. 0322-197 37, Pelle Björkman tel. 0322-125 19 och Lena Svantesson tel. 0322-368 23.

VÄLKOMNA!

Alingsås BK

På uppdrag av **SVENSKA BÅGSKYTTEFÖRBUNDET** inbjuder vi till



Hässleholms  
Bågskytteklubb

# FÄLT-SM -87



Satsrerups  
Gymnastikförening

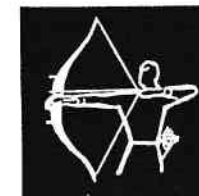
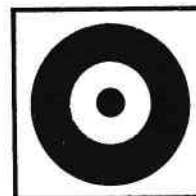

## SWEDISH OPEN

lördagen den 4 juli och söndagen den 5 juli 1987.

**Tävlingsplats:** F. d. motocrossbanan vid marknadsplatsen i Degeberga, 2 1/2 mil söder om Kristianstad.

**Vägvisning:** Från E66:an vid Nöbbelöv, mellan Kristianstad och Tollarp.

**Tävlingsform:** FITA:s Field & Hunter, 2 x 28 mål.

**Tävlingsklasser:** D 16 och H 16 och uppåt, F- och I-klass, individuellt och lag.

**Starttider:** Lördag 4/7: Invigning 08.30, därefter start. Söndag 5/7: Start 08.30.

**Materialkontroll:** Fredag 3/7: 17.00—22.00. Lördag 4/7: 06.30—08.00.

**SM-expeditionen:** På tävlingsplatsen är öppen: Onsdag 1/7—fredag 3/7: 17.00—22.00. Lördag 4/7: 06.30—08.00. Tider under tävlingens gång meddelas senare. Telefon 0450-508 96.

**Uppvärmningsskjutning:** Fredag 3/7: 17.00—21.00. Lördag 4/7: 06.30—08.00. Söndag 5/7: 06.30—08.00. Ev. kan en träningsbana anläggas vid behov för tidigt anlända skyttar. Ange önskemål om detta vid anmälan.

**Anmälningavgifter:** Individuellt: H 16 och D 16: 80:— kr. Övriga: 100:— kr. Lag oavsett klass: 60:— kr.

**Anmälan:** Skall vara oss tillhanda senast måndagen den 1 juni 1987 under adress: Hässleholms BK, Box 229, 281 01 Hässleholm 1. Anmälningavgiften skall samtidigt med att anmälan insändes, insättas på postgiro 29 28 02-6, Fält-SM -87, Hässleholms BK.

**Efteranmälan:** 1 mån av plats mot en efteranmälningavgift på 40:— kr.

**Servering:** På banorna och vid startplatsen.

**Camping:** Vid tävlingsplatsen. Anges vid anmälan. Avgift per natt: Husvagn 25:—, Tält 15:—.

**Upplysningar:** Kayh Andersson 0451-844 79, Ingvar Anderson 0451-147 00.

VÄLKOMNA TILL NATURSKÖNA DEGEBERGA DÄR VI KOMMER ATT VISA ATT SKÅNE INTE ÄR SÅ PLATT SOM NI KANSKE TROR!

Hässleholms BK — Satsrerups GF

## VETLANDA BÅGSKYTTEKLUBB

inbjuder till

### STJÄRNTÄVLINGEN TJUSTKULLETRÄFFEN

lördagen och söndagen den 16—17 maj.

**Tävlingsplats:** Tjustkulle idrottsplats vid infarten från Nässjö.

**Tävlingsstart:** Lördag kl. 10.00. Söndag kl. 9.00.

**Tävlingsform:** Enkel FITA-rond. Långhåll på lördag med markering efter 6 pilar. Korthåll på söndag med markering efter 3 pilar.

**Klasser:** Samtliga enligt SBF + instinktiva och motion. Avstånd för HI 19 är 70, 60, 50 och 30 meter. För HI 50, 60, 16 och DI 19 är det 60-50-50-30 meter. DI 50, 60, 16, 13 och HI 13 är det 40-30-20 meter. Knattar 2 x 20 meter varje dag. Motionärer minirond eller knatterond.

**Anmälningsavgift:** 19 och äldre 60:—, 16 och 13 40:—, knattar 20:—, lag 50:—, motionärer 40:—.

**Materialkontroll:** Lördagen från kl. 08.00.

**Vandringspris:** Föreningsbankens i DF 19, Sapa:s vpr i HF 19.

**Anmälan:** Sändes senast onsdagen den 6 maj (obs. 10 dagar före) till Ulla Blomstrand, Lasarettsgatan 35 C, 574 00 Vetlanda. Tel. 0383-139 56.

**Övrigt:** Lättare servering under hela tävlingen. Samt att vi skjuter i tre skjutlag (A, B, C, en mot var tavla i A o. s. v.)

VÄLKOMNA!

Vetlanda Bågskytteklubb

## TIMRÅ AIF

inbjuder härmed till

### SKÖLDTRÄFFEN 25 METER

söndagen den 12 april 1987 kl. 10.00.

**Plats:** Timrå Islada.

**Klasser:** Enl. SBF:s bestämmelser.

**Anm. avgift:** Sen. och äldre 50:—, övriga 30:—, lag 50:—.

**Anmälan:** Senast den 5 april på tel. 060-57 00 70 (Timrå AIF:s kansli).

**Upplysningar:** Liliann Jonsson, tel. 060-56 87 50.

VÄLKOMNA!

Timrå AIF

## SKURUPS BÅGSKYTTEKLUBB

inbjuder till

### MARSKATTEN

"Stjärntävling"

söndagen den 15 mars 1987 kl. 10.00.

**Plats:** Skurupshallen.

**Tävlingsform:** FITA 18 m. 2 x 30 pilar.

**Klasser:** Alla även knattar.

**Anmäl. avgift:** Sen. och äldre 40:—, Jun. och yngre 30:—, Lag 40:—.

**Anmälan:** Senast den 10 mars till Skurups Bågskytteklubb, Kalendegatan 6, 274 00 Skurup. Tel. 0411-414 51 eller 0411-410 03.

Vandringspris till högsta resultat oavsett klass.

Obs. Gymnastiskor obligatoriskt.

**Begränsat deltagareantal 90 st.**

VÄLKOMNA TILL SKURUP!

Skurups Bågskytteklubb

## ESKILSTUNA BS

inbjuder till den 32:a

### MÄLARDALSJAKTEN

söndagen den 26 april kl. 9.00.

**Plats:** Hugelsta skjutfält. Skyltar kommer att finnas från E3 vid infarten till östra Eskilstuna.

**Omfattning:** 2 x 20 jakt.

**Klasser:** Alla, även knattar.

**Priser:** Vandringspris till herrklasserna, vandringspris till ett onominerat 4-man-nalag.

**Anmälningsavgifter:** Seniorer 40:—, Juniorer 30:—, Yngre juniorer och Knattar 15:—, Lag 30:—.

**Servering:** Kaffe, smörgås, varm korv, dricka och godis.

**Anmälningar:** Senast den 22/4 till Kaj Danielson, 016-262 47.

Kungöres endast med denna annons.

VÄL MÖTT I ESKILSTUNA!

Eskilstuna BS

## HUSKVARNA BÅGSKYTTEKLUBB

inbjuder till

### ÄLGJAKTEN

söndagen den 26 april kl. 8.30  
nationell tävling 2 x 20 jakt.

**Plats:** Klubbstugan Träffpunkten Öxnehaga. Följ vägvisare "Öxnehaga".

**Servering.**

**Klasser:** Samtliga.

**Lagtävling:** Klassvis onominerat.

**Tävling:** Enligt SBF:s bestämmelser.

**Anmälningsavgifter:** 19-50-60 40:—, 16 30:—, 10-13 20:—, lag 40:—.

**Anmälan:** Senast onsdagen den 22 april under adress Torsten Söderström, Häradsvägen 6, 561 33 Huskvarna. Tel. 036-13 66 10. Helst skriftlig anmälan.

VÄLKOMMEN TILL HUSKVARNA!

## KUNGSÄNGENS BK

inbjuder till

### SVEALANDSMÄSTERSKAP INOMHUS

**Tävlingsstart:** Söndagen den 12 april 1987 kl. 10.00.

**Tävlingsplats:** Kungsängens Sporthall.

**Tävlingsform:** FITA inomhusrond 18 meter, SBF inomhusrond 12 meter.

**Klasser:** Enligt SBF:s bestämmelser. Motionärer endast i mån av plats.

**Anmälningsavgift:** Sen., äldre och lag 50:— kronor. Övriga 30:— kronor. Anmälningsavgiften insättes på postgiro 61 80 57-4 senast 1 april 1987.

**Begränsat deltagareantal:** Max 200 skyttar.

**Anmälan:** Skriftlig anmälan senast 1 april 1987 till Per Edling, Åses väg 13, 198 00 Bålsta.

**Priser:** Endast mästerskapsmedaljer.

**Gymnastiskor obligatoriska.**

VÄLKOMNA!

Kungsängens Bågskytteklubb

Förbundsspalten i Bågskytten är SBF:s officiella spalt. För övriga artiklar ansvarar resp. författare eller Bågskyttens red.

#### TIDSKRIFTEN BÅGSKYTTE

Svenska Bågskytteförbundets officiella organ  
Redaktör: INGVAR YXELL, Gröna vägen 7 a  
292 02 Asarum. Tel. 0454-206 28

Ansvarig utgivare: INGVAR YXELL  
Postgiro: 37 90 05-2.

#### Prenumerationspriser:

Helår 100:—  
Utanför Norden: Helår 110:—

#### Annonsspriser:

1/1-sida 400:—  
1/2-sida 210:—  
1/4-sida 135:—  
1/6-sida 100:—

Diverseannonser, per spaltmillimeter 3:—.  
Bilagor enligt överenskommelser.

Tidskriftens adress: Tidskriften Bågskytten,  
Gröna vägen 7 a, 292 02 ASARUM.

Sölvesborgs Boktryckeri, Sölvesborg 1987