

Kjell Gindahl

Lindgatan 17

573 00 TRANÅS



Vi har allt för Bågskytte

*När Du gästar Huskvarna
så besök vår affär.*

Vi har också massvis av andra sportartiklar.

Huskvarna Sportmagasin

Erik Dahlbergsgatan 10 • 561 31 Huskvarna

Tel. 036-13 43 33

Tidskriften Bågskytten, Gröna vägen 7 A, 292 02 Asarum.

Bågskytten



Koncentration av avvaktan på start för andra rondan vid det första inofficiella Inomhus-NM:et för ungdomar. Fr. v. Per Nordqvist, Barbro Lundqvist lagledaren som hjälper Kristina Persson med en pil, Anders Mellgren och Morgan Lundin.

Nr 4 1987

Arg. 40

Organ för
SVENSKA
BÅGSKYTTE
FÖRBUNDET



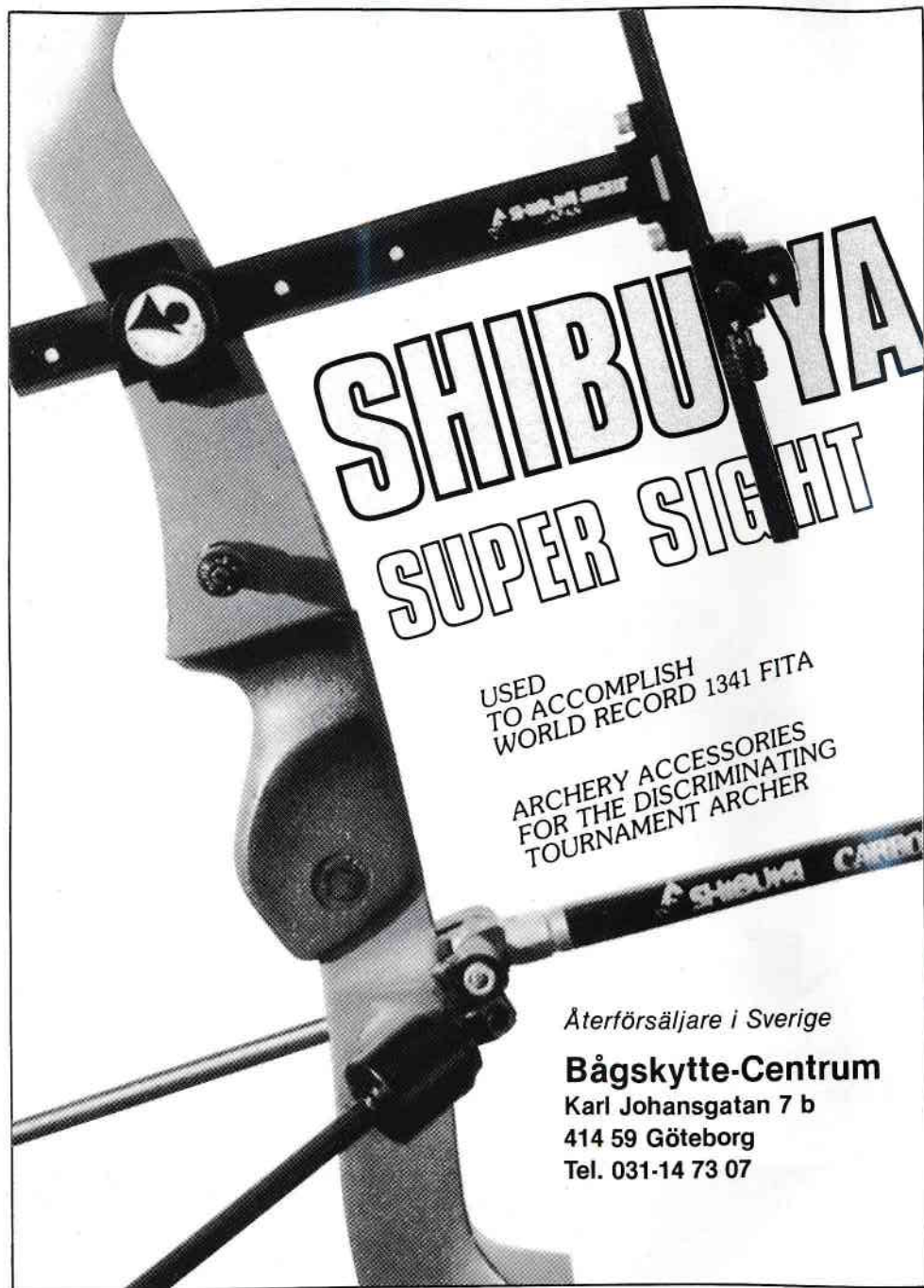

Återförsäljare i Sverige

Bågskytte-Centrum
Karl Johansgatan 7 b
414 59 Göteborg
Tel. 031-14 73 07

De här ungdomarna sköt riksfinalen i Yngre junior-cupen

När det här numret av Bågskytten hamnar i Er hand har redan Riksfinalen i årets Yngre Juniorcup avgjorts. Den sköts nämligen i Hammarö den 29 mars.

Totalt var det 111 ungdomar som sköt regionsfinalerna och av dessa var det 35 som sköt riksfinalen. Region 5 var den region som därvid var mest representerad med hela 13 deltagare, utöver de regionssegrarna också 5 platser på bästaresultat. Region 6 har sex finalister, bl. a. tre i DF 13-klassen och region 4 har fem.

Dessa var det som sköt riksfinalen. (Reservation för ev. sjukdomar).

HF 13: Johan Torstensson, Skellefteå BK, Reg 1A, Linus Fagerberg, Härnö IF, Reg 1B, Gunnar Jonsson, BSK Hudik, Reg 2, Jimmy Hansson, BSK Järven, Reg 3, Magnus Enqvist, Södertälje BK, Reg 4, Peter Eriksson, BS Kil, Reg 5, Per Friberg, Staffanstorps BK, Reg 6, Peter Langenbach, Åmåls BK, Reg 5, Kristian Josefsson, Skövde BK, Reg 5, Per Lenartsson, Hammarö BK, Reg 5.

DF 13: Johanna Häggroth, Kiruna BK, Reg 1A, Ann-Britt Fransson, Härnö

IF, Reg 1B, Pia Bergqvist, BSK Stocka, Reg 2, Marie Björkegren, Jaktpilen Örebro, Reg 4, Petra Eriksson, Lindome BK, Reg 5, Katarina Håkansson, BK Snapphanen, Reg 6, Susanne Appelqvist, Skogens IF, Reg 6, Madelen Björkhem, BK Snapphanen, Reg 6, Rose-Marie Ottosson, Södertälje BK, Reg 4.

HI 13: Mattias Larsson, Vännäs BK, Reg 1A, Peter Lundberg, Korsnäs BK, Reg 2, Erik Rören, Upplands-Väsby, Reg 3, Tomas Lindblad, Reijmyre BK, Reg 4, Mattias Fallgren, Lindome BK, Reg 5, Patrik Jigblad, BS Kungsbacka, Reg 6, Anders Täck, Lindome BK, Reg 5, Joakim Larsson, Valbodalen, Reg 5, Patrik Svensson, Angereds BK, Reg 5.

DI 13: Helene Abrahamsson, Kungsängens BK, Reg 3, Anna Liljenstolpe, BK Tellus, Reg 4, Marie Palm, Angereds BK, Reg 5, Malin Hansson, BK Pantern, Reg 6, Cecilia Hagström, Lindome BK, Reg 5, Anna Olausson, Valbodalens BK, Reg 5, Annika Fink, Skallsjö BK, Reg 5.



**SÖLVEBORG
BOKTRYCKERI**

Norra Bryggerigatan 1, 294 00 Sölvesborg · Telefon 0456-150 85

utför alla slag av reklam- och affärstryck. Böcker, kataloger och tidskrifter. Införda vår offert när det gäller Era trycksaker i boktryck och offset. Fotosättning och egen repro.

Vad siktar Du på 1987

KILLIAN CHEK-IT S8000

NY kraftigare siktarm
NYTT sikthus, dubbla låsskrivar
EXAKT och lättarbetad mikroinställning

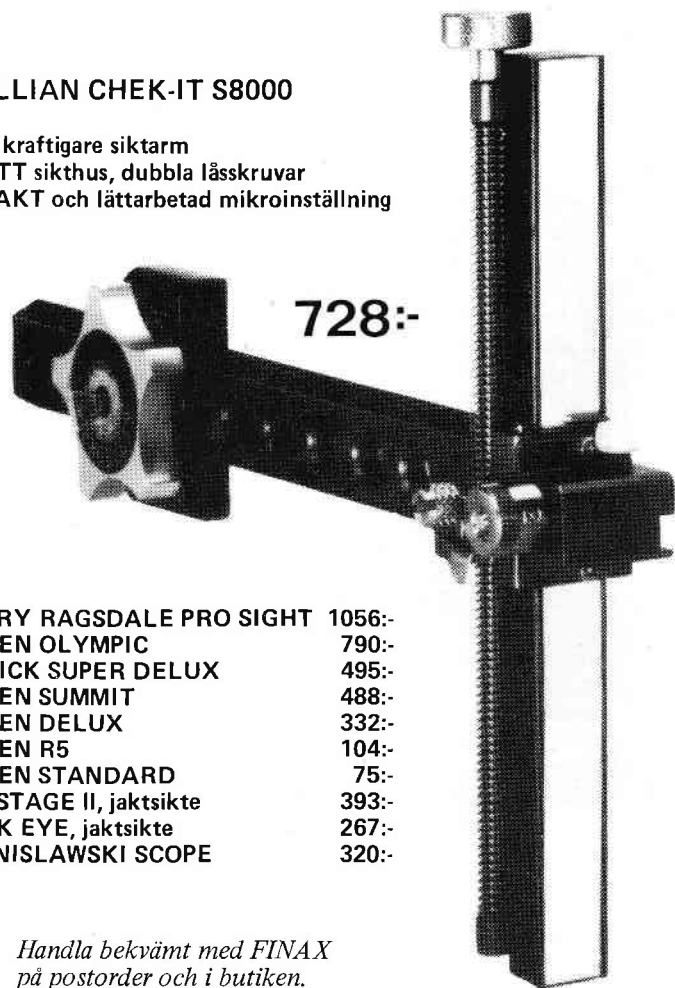

728:-

TERRY RAGSDALE PRO SIGHT	1056:-
ARTEN OLYMPIC	790:-
SAMICK SUPER DELUX	495:-
ARTEN SUMMIT	488:-
ARTEN DELUX	332:-
ARTEN R5	104:-
ARTEN STANDARD	75:-
PSE STAGE II, jaktsikte	393:-
BUCK EYE, jaktsikte	267:-
STANISLAWSKI SCOPE	320:-



Handla bekvämt med FINAX
på postorder och i butiken.
Kontakta oss för ansökan.

Butik: Sturevägen 23, Jakobsberg
Post: Box 572, 175 26 Järfälla
Telefon: 0758-350 73
Öppet: Vard. 18-20, Lörd. 10-14

BÅGSTÄLLET

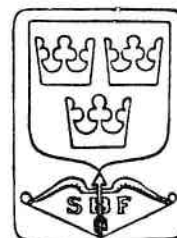

Förbundsspalten

Tävlingssanktion

BK Snapphanen komplettering till tidigare sanktion. 2 maj 30 mål jakt. Snapphanenjakt. 3 maj 1 x 14 field. Jubileumstävling.

Adressändringar

Södermanlands Bågskytteförbund,
Källhagsvägen 8,
616 00 Åby.

Karlstads BK,
c/o Tommy Persson,
Lundgrensgatan 9,
652 21 Karlstad.

Grimslövs AIF
Box 2,
340 32 Grimslöv.

Västerås BK,
c/o Mikael Levin,
Kraks Väg 46,
723 55 Västerås.

Kungsängens BK,
c/o Johan Hedendahl,
Fabelvägen 19 3 tr.,
175 70 Järfälla.

BSK Stocka,
Box 55,
820 74 Stocka.

Årsmöte med Östergötlands BF

Östergötlands BF har haft årsmöte i Linköping. Under Elsie Brogrens ledning, hon var ÖIF:s representant och ÖBSF:s fadder, genomfördes förhandlingarna snabbt.

Förbundet har glädjande nog ökat sitt medlemsantal med 31 till 543. Satsningen på instruktörs- och tränarutbildningen har varit mycket positiv. Detta och en förbättrad planering kommer att ge ännu bättre resultat i en nära framtid. Det är i varje fall vad styrelsen hoppas och tror på.

Ordf. Bo Andersson, Finspång, omvaldes för ytterligare 1 år likaså omvaldes Lars-Olof Nilsson, Rejmyre, som ungdomsledare och Sven Häll, Mjölby, som sekreterare. Ny kassör efter Gunnar Lundbergh, Linköping, blev Bo Engman, Motala. Nyvald i styrelsen blev Maria Gustavsson, Rejmyre. Ny suppleant efter Ewa Målhammar, Ljungsbro, blev Owe Carlsson, Söderköping.

Gunnar Lundbergh avtäckades av ordföranden och uppvaktades med en minnesgåva. Han har under 28 av förbundets 29 år varit dess kassör. Han blev dessutom kallad till Hedersledamot.

En rad utmärkelser och priser utdelades bl. a. fick följande ungdomar var sin inteckning i de uppsatta vandringsprisen "Östgöta-uren" för goda resultat både på tävlingsbanan och i klubbarbetet: Åsa Cademmar, IF Saab Linköping, Annie Johansson, Mjölby BS, Jan Wiik, Mjölby BS, Christer Engman, Motala.

Malmens Bågskytte fick mottaga distriktets förtjänstdiplom i samband med sin 20-åriga verksamhet.

— Resultatbarometrar —

HF 19:

1. Jan Berggren, IF Ulvarna	583 22.2
2. Göran Bjerendal, Lindome BK	582 14.2
3. Mats Nordlander, IF Karlsvik	580 21.2
Gert Bjerendal, Lindome BK	580 22.2
5. Tommy Qvick, Tibro BS	575 8.2
6. Stefan Nilsson, IF Karlsvik	573 22.2
7. Klas Johansson, Vänersborgs BK	569 21.2
8. Mats Eriksson, BSK Ånge	568 21.2
Lennart Andersson, BK Gripen	568 21.2
Bertil Niemi, Timrå AIF	568 22.2
11. Hans Sanne, BS Gothia	566 14.2
12. Kenneth Grundblad, Stallarholmens BK	565 10.1
13. Conny Sjöholm, BK Göta Lejon	564 21.2
14. Stefan Johansson, Södertälje BF	563 3.1
15. Torbjörn Olsson, Kungsängens BK	562 22.2
16. Roger Eriksson, Upplands-Väsby BK	561 22.2
Anders Johansson, Karlstads BK	561 22.2
18. Mats Hallberg, Karlshamns BK	560 15.2
19. Anders Mattsson, Timrå AIF	559 21.2
Gilbert Spång, BSK Hudik	559 21.2
Jarmo Hjerpe, Kungsängens BK	559 22.2
22. Veine Jonsson, BSK Stocka	558 31.1
Dennis Eriksson, BSK Hudik	558 15.2
Tommy Svärd, Sigtuna BK	558 21.2
Leif Johansson, Grimslövs AIF	558 22.2
Stefan Andersson, BS Kil	558 22.2
27. Richard Yxell, Karlshamns BK	557 11.2
Tommy Persson, Karlstads BK	557 7.2
Per Nordqvist, Upplands-Väsby BK	557 21.2
Håkan Andersson, Lindome BK	557 21.2
Peder Ekeflo, Tranås BK	557 22.2
Per Nilsson, Satsserups GF	557 22.2
33. Paul Köhler, Kiruna BK	556 3.1
Rolf Backström, Kristinehamns BK	556 22.2
35. Göran Meilberg, Angereds BS	555 1.2
Harald Hultberg, Nyköpings BK	555 15.2
37. Christer Olmarker, BSK Kungsbacka	554 21.2
38. Jan Thulin, Lindome BK	553 18.1
Håkan Jonsson, Timrå AIF	553 15.2
Peter Eriksson, BS Kil	553 22.2
41. Mikael Åberg, Karlstads BK	552 6.1
José Strazar, Södertälje BF	552 22.2
Mattis Karlsson, Tranås BK	552 22.2
44. Örjan Jacobsson, Östersunds BK	551 22.2
45. Sune Färnlund, Ljusdals BK	550 31.1
Carl Harry Rohdén, Angereds BS	550 15.2
Morgan Lundin, Lindome BK	550 22.2
Jimmy Forsbäck, Stallarholmens BK	550 22.2
49. Kent Jacobsson, BK Snapphanen	549 21.2
Björn Fransman, Vetlanda BK	549 22.2
Staffan Zobel, Huskvarna BK	549 22.2

DI 19:

1. Gohldis Andersson, Angereds BS	496 22.2
2. Anita Declerg, IF Ulvarna	495 21.2
3. Anita Weislander, Mjölby BS	491 1.2
4. Marianne Johansson, Angereds BS	487 15.2
5. Jessica Nyberg, Vänersborgs BK	484 21.2
6. Susanne Lindström, Lindome BK	482 15.2
7. Ingrid Mogren, IF Ulvarna	476 21.2
8. Gudrun Rosendal, Kungsängens BK	470 22.2
9. Inga-Lilli Lundin, Lindome BK	468 1.2
10. Eva-Britt Lindell, Lindome BK	467 21.2

DF 19:

1. Liselotte Andersson, BK Gripen	572 8.2
2. Jenny Sjöwall, Älvenäs BK	567 21.2
3. Christa Bäckman, Vänersborgs BK	566 22.2
4. Siw Thulin, Lindome BK	557 21.2
5. Neltan Andersson, BS Kil	556 22.2
6. Marie Lundgren, BS Kil	555 1.2
Ulla Rajakisto, Kungsängens BK	555 22.2
8. Carina Jonsson, BSK Hudik	552 15.2
9. Maggan Karlsson, Karlstads BK	549 6.1
Kristina Persson, IF Karlsvik	549 22.2
11. Lena Palmér, Lindome BK	540 22.2
12. Annika Eliasson, Angereds BS	539 14.2
13. Barbro Lundqvist, Karlstads BK	537 7.2
14. Petra Lundström, Sigtuna BK	536 21.2
Susanne Lundgren, Timrå AIF	536 21.2
16. Marie-Louise Lennartzon, Hammarö BK	535 7.2
Lotti Svensson, Huskvarna BK	535 8.2
18. Eva Wiklund, BS Grästorps	533 15.2
19. Arianne Fahlberg, IF Karlsvik	532 3.1
Bodil Hermansson, Skurups BK	532 22.2
21. Susanne Ranta, Sigtuna BK	530 21.2
22. Helen Ljungqvist, Skurups BK	529 1.2
23. Inger Nilsson, Karlstads BK	528 15.2
24. Birgitta Dahlin, Timrå AIF	526 3.1
25. Camilla Lundgren, Timrå AIF	524 3.1
26. Mariella Olausson, Älvenäs BK	523 6.1
27. Anna Lundqvist, Umeå BK	522 15.2
28. Monica Nilsson, BSK Hudik	521 21.2
29. Inger Welin, IK Österviking	518 15.2
Birgitta Lundgren, BS Kil	518 22.2

DF 16:

1. Jenny Sjöwall, Älvenäs BK	568 8.3
2. Carina Jonsson, BSK Hudik	548 8.3
3. Maggan Karlsson, Hammarö BK	547 14.2
4. Kristina Persson, IF Karlsvik	542 15.2
5. Arianne Fahlberg, IF Karlsvik	538 8.3
6. Mariella Olausson, Älvenäs BK	531 7.3
7. Annelie Grundblad, Stallarholmens	525 8.3
8. Veronica Jarneberg, Bjärnums BK	524 8.3
9. Ingela Olsson, Härnö IF	523 3.1
10. Annika Holmlund, Härnö IF	520 15.2
Ulrika Sjöwall, Älvenäs BK	520 8.3
12. Camille Lundgren, Timrå AIF	516 8.3
13. Margareta Tallgren, Härnö IF	513 8.3
14. Anna Lundqvist, Umeå BK	510 8.3
15. Camilla Sjö Dahl, Mjölby BS	504 8.3

DF 13:

1. Katarina Håkansson, BK Snapphanen	574 14.2
Petra Ericsson, Lindome BK	574 8.3
3. Susanne Appelqvist, Skogens IF	573 7.3
4. Marie Björkegren, Örebro BK Jakto	554 8.3
5. Johanna Häggroth, Kiruna BK	553 31.1
6. Lotta Andersson, Björnlunda BF	548 7.2
7. Lena-Marie Sahlin, Upplands-Väsby BK	544 1.2
8. Madelene Björkhem, Lindome BK	537 7.3
9. Yvonne Johansson, Södertälje BF	534 7.3
10. Nina Ahvenvaara, AK 77	531 15.2
11. Anna Fröding, Sundsvall-Ortvikens BK	526 8.3
12. Ann-Britt Fransson, Härnö IF	507 15.2
13. Rose-Marie Ottosson, Södertälje BF	506 7.3
14. Pia Bergqvist, BSK Stocka	501 18.1
Maiin Hällhagen, BK Snapphanen	501 14.2
Elisabeth Nilsson, Härnö IF	501 7.3

— Resultatbarometrar —

HF 50:

1. Wills Månsson, Upplands-Väsby BK	567 22.2
2. Aarne Hautamäki, BK Friskytarna	564 21.2
3. Rolf Svensson, Huskvarna BK	558 21.2
4. Kurt Frisk, Huskvarna BK	555 21.2
5. Jean Persson, Huskvarna BK	551 21.2
6. Jan-Erik Andersson, BK Gripen	550 11.1
7. Bent Byberg, Göteborgs BK	547 21.2
8. Lars Böhlin, AK 77	544 14.2
Bertil Nilsson, Satsserups GF	544 21.2
10. Gert Friberg, Staffanstorps BK	543 22.2
11. Egon Strömberg, Karlshamns BK	541 11.1
12. Gunnar Andersson, IK Österviking	538 10.1
13. Nikolaj Babkin, Lindome BK	537 14.2
Egon Mårtén, BSK Ånge	537 15.2
15. Gösta Matti, Bodens BKP	534 3.1
16. Erik Jacobsson, BK Snapphanen	530 21.2
17. Arne Welin, IK Österviking	529 8.3
18. Arne Gustavsson, Angereds BS	528 22.2
19. Lennart Enehömb, BSK Hudik	525 31.1
Rune Hagmar, Upplands-Väsby BK	525 1.2
Åke Sandgren, Timrå AIF	525 22.2
22. Runö Höglund, Piteå BK	521 3.1
Olle Johansson, Älvenäs BK	521 7.2
24. Rolf Lundström, Västerås BK	520 22.2
25. Erik Niemi, Timrå AIF	518 3.1
Knut Nilsson, Satsserups GF	518 1.2

HF 60:

1. Erik Karlsson, Finspångs BK	559 22.2
2. Olle Boström, Älvenäs BK	553 21.2
3. Tage Ståå, BK Tellus	539 22.2
4. Gert Biverfeldt, BK Göta Lejon	535 15.2
5. Arne Ljungqvist, Skurups BK	533 11.1
6. Folke Tropp, BS Vaggeryd	524 21.2
7. Bror-Erik Johansson, Skövde BK	519 15.2
8. Bert Åke Olsson, BK Pantern	514 1.2
9. Tage Stenar, Falkenbergs BK	508 14.2
10. Erik Lindgren, Söderhamns BK	506 15.2

HF 16:

1. Anders Mellgren, BS Kil	575 8.3
2. Mattias Karlsson, Tranås BK	569 8.3
3. Per Nordqvist, Upplands-Väsby BK	567 10.1
4. Ove Nygren, Umeå BK	563 7.3
5. Staffan Zobel, Huskvarna BK	557 7.3
6. Robert Drott, Valbodalens BK	555 8.3
7. Jimmy Forsbäck, Stallarholmens BK	551 8.3
8. Jöran Tholén, Karlshamns BK	548 15.2
9. Morgan Lundin, Lindome BK	547 1.2
10. Peter Jigler, Upplands-Väsby BK	545 1.2
11. Håkan Andersson, Satsserups GF	544 15.2
Torbjörn Karlsson, Hammarö BK	544 14.2
13. Peter Eriksson, BS Kil	542 1.2
Kent Jacobsson, BK Snapphanen	542 7.3
15. Mats Söderlund, Piteå BK	541 7.3
16. Rickard Lindström, Håssleholms BK	537 15.2
17. Fredrik Sjöström, IF Karlsvik	533 15.2
Roland Vikström, Umeå BK	533 7.3
Claes Palm, Angereds BS	533 8.3
20. Bo Lindgren, Korsnäs IF	532 8.3
21. Björn Andersson, BS Kil	531 6.1
22. Mikael Larsson, Sandvikens BK	530 15.2
23. Nicklas Sonesson, BK Snapphanen	529 8.3
24. Gabriel Ågren, Björnlunda BF	527 15.2
25. Leo Lundqvist, Angereds BS	525 18.1
Marcus Mattsson, Timrå AIF	525 8.3

HI 19:

1. Arne Blennroth, Lindome BK	554 22.2
2. Mats Palmér, Lindome BK	545 22.2
3. Sven Andersson, Angereds BS	540 22.2
4. Jan-Erik Lundin, Lindome BK	535 22.2
5. Mikael Fasth, Reimyre BK	532 22.2
6. Leif Ericson, IF Saab	529 22.2
7. Lennart Hed, BK Siljanspilen	527 21.2
8. Göran Jonsson, AK 77	526 22.1
9. Stig Bergström, Nyköpings BK	525 10.1
Lars Hasselholm, Lindome BK	525 15.2
11. Lennart Gunnarsson, IF Saab	521 21.2
12. Kent Jigblad, BSK Kungsbacka	520 21.2
13. Claes Palm, Angereds BS	519 21.2
14. Johan Olsson, BK Pantern	517 21.2
15. Lars Göran Swensson, BK Pantern	516 15.2
16. Jan Ruthblad, Karlskrona BK	514 22.2
17. Dan Pettersson, Växjö AIS	512 15.2
18. Per Richard, IF Ulvarna	511 21.2
Ulf Bengtsson, Kungsängens BK	511 22.2
20. Bengt Cedemär, IF Saab	509 21.2
Mattis Fallgren, Lindome BK	509 22.2
Anders Ferm, BS Gothia	509 22.2
23. Bengt Erlandsson, IF Ulvarna	507 1.2
24. Tommy Carlsson, Mullsjö BK	501 21.2
Arne Emanuelsson, BSK Kungsbacka	501 21.2

Nästa nummer

av

Bågskytten

utkommer månadsskiftet

april—maj.

I nr 5/87 skall tävlingar som
arrangerats före den 20 juni
vara utannonserade.

PILSPECIALISTEN

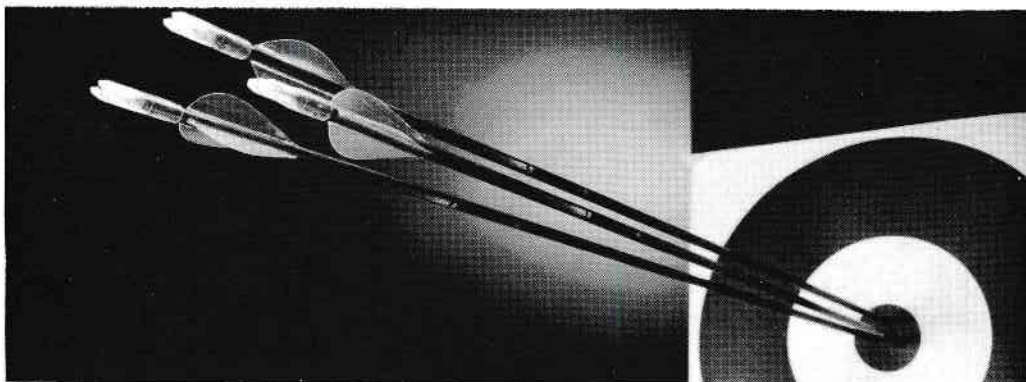

PÅ LAGER:

Samtliga pildimensioner av **Eastons** XX 75, X 7, E 24 och **Bemans** DIVA-carbonpilar. OBS! Kapning av pilarna ingår i priset.

NYHET!

Vi har nu skjutprotokoll till alla utomhusronderna:

FITA-rond	
AMERIKA-rond	
FIELD-HUNTER,	7 färger
30 JAKT,	7 färger
2 x 20 JAKT,	7 färger

Enhetspris: 100 stk, kr. 30:—

Nytt världsrekord på 18 m: 590 poäng
satt av **Thierry Venant**, Frankrike.

Som hjälp använde han **ATLETIC**-bågen från **Winnetou Archery**, Frankrike.

Vill du veta mera om denna båge, som bl. a. ger dig 5 års garanti på stocken och 2 års garanti på lemmarna — rekvirera broschyr och prislista.



DANAGE SVERIGE

c/o Lene och Bruno Simonsen
Ekgatan 12, 280 20 Bjärnum
Tel. 0451-211 23

— Din leverantör av bågskytte material —



Bågskyttets utveckling under 100 år

Av LEIF JANSON

Vi vet att vår sport härstammar från en period många tusentals år bakåt i tiden. Man frågar sig hur dessa människor utförde själva skjutningen, diskuterade man överhuvud taget utförandet? Just när det gäller själva utförandet av skjutningen, så är det ju den delen av vår sport som utvecklats mest. Visst har materialet förbättrats sedan stenåldern, men nog skulle våra bästa I-skyttar träffa ganska bra med en enkel båge.

För precis 100 år sedan utgavs den första "riktiga" bågskytteboken här i Sverige. Det var vår kände idrottsinstruktör Viktor Balk som i sin — *Handledning I Olika Grenar Af Idrott Och Lekar*, skrev om bågskyttet. I boken tar avsnittet om bågens strängning och avsträngning upp större del än instruktionen kring ställningen och skjutningen. Den skjuttekniska instruktionen inskränker sig till hur man skall dra upp strängen och han varnar för att hålla bågen spänd längre än två sekunder, bågen kan i annat fall "bräckas".

Klas Lundin skrev sin *Handledning I Bågskjutning 1930*. Nu hade det hänt något väsentligt på instruktionssidan. För det första hade Klas indelat skjutningen i fem moment: Båghållning, Kroppens ställning och hållning, spännandet av bågen, Siktningen och Avlossningen. Under den sistnämnda rubriken finner man flera mycket intressanta förklaringar, som i högsta grad håller även idag. Det första är att träffsäkerheten i hög grad är beroende av avlossningen, som består av en nästan instinktiv rörelse, som gör att strängen glider ur draghanden jämt och mjukt. Denna rörelse är svår att beskriva och att uppfatta med blicken. Vidare berättar Klas Lundin om att

ringfingret kanske har ett mikroskopiskt försprång vid avskjutningen. Det har ju visat sig att så är fallet, om man inte förebygger med ett mindre djupt grepp med pekfingret.

Det sista påståendet som också är lika viktigt idag som på 30-talet är, att blicken skall hållas kvar i tavlan och kroppen, huvudet och händerna så långt görligt är bibehållna i ställning och läge. Synnerligen viktigt är att ingendera av händerna släpps ned, innan pilen fullbordat sitt lopp.

År 1964 skrev vår senaste världsmästarrinna Sigrید Johansson sin bok om Bågskytte. Sigrید har brutit ut Klas Lundins sista moment i avlossningen och kallat den *fullföljet*. Ett moment som nu när det särskilt markerats visat sig vara mycket viktigt för att mentalt arbeta rätt under själva avskjutningsmomentet (eller som vi säger numera: *timingen*). Sigrید har alltså med sex moment i sin instruktion. Under dessa moment finns nu med flera verkligt utvecklande delar av

Världsrekord av fransman på FITA 18 m

Vid ett regionsmästerskap i Frankrike, närmare bestämt i Champagnole den 18 januari satte fransmannen Thierry Venant nytt världsrekord på FITA 18 m.

Han slog det gamla världsrekordet med 2 poäng och noterade således 590 poäng.

skjutningen. Under siktningen talar hon t ex om att *strängen* skall användas som *bakre sikte*. Under uppdraget och siktningen meddelas vikten av att känna att skulderbladen möts, en ökad spänning i ryggmuskulaturen. Det är första gången man överhuvud taget talar om att få över belastningen från bågen från armarna till ryggsidan.

Fallhylla

Det var nu finländaren Väinö Skarp uppfann fallhyllan för att komma tillrätta med siktproblemen, senare utvecklades klickern i USA. Man hade fått ett hjälpmedel att behålla "problemskyttar" i sporten. Sextio-talets stora händelse, som betytt oerhört mycket för vår sport.

David Keaggy, USA, utgav 1968 en hundrasidig bok om enbart skjuttekniken. Bokens titel var Power Archery (kraftbåg-skytte). Denna bok hade stor betydelse för skjutningens utförande för dem som inte kunde stå och finskjuta. Keaggy införde en mer aktiv skjutning. Styrkan och tuffheten

just under timingperioden var nyckel till god skjutning. Han förändrade också fotställningen från den parallella till en s k öppen ställning, som man ju utgår ifrån även nu. Båda dessa moment har förfinats från grundidén. I-skyttarna använder kanske i högre grad den aktiva skjutningen, just därför att de inte har en klicker. Men det är bra att veta om, att även klickerskyttar kan ta till det tuffa Power Archery för att tränga bort tveksamheter vid alltför mycket siktning.

Mer kunskap

Idag har vi mer kunskap om hur skjutningen skall utföras. Vi har hjälpmedel som video, spegel och EMG-mätningar. Det gör att vi på ett lättare sätt kan hjälpa till att instruera en riktig teknik. Ett av problemen är att skyttar som skjutit en längre tid med en sämre teknik, känner det jobbigt och stramt att förändra inövade rörelser. Men det är många gånger nödvändigt att lägga ner mycket arbete på att få in en riktig teknik, om man vill utvecklas skjuttekniskt.

Inför framtiden finns det stora möjligheter att utveckla både vår materiel och skjuttekniken. Kunskapen om utförandet ökar och vi kommer att i ännu högre grad använda tekniska hjälpmedel. Dessa gör det möjligt att på ett säkrare sätt lära ut enkel och effektiv teknik. Förutom att ovan nämnda hjälpmedel och teknikerna kring dessa kommer att utvecklas, kommer lasertekniken att användas för att exakt mäta rörelse- och förflyttningshastigheter och riktningar. Här finns massor att göra.

Den etablerade idrottsmannen är ofta konservativ. Man håller så hårt på just *sin* inställning. Idag ler vi åt gårdagens stjärnor, men kom ihåg att morgondagens elit kommer att le åt dagens stjärnor. Genom att titta över vad som hänt bakåt i tiden, kan vi frambringa en känsla av att vi alltid kan fortsätta att utvecklas. Det är ett måste för att behålla vår sports välförtjänta höga status.

BÅGSKYTTECHOPEN BÅGSKYTTECHOPEN
 BÅGSKYTTECHOPEN BÅGSKYTTECHOPEN
 BÅGSKYTTECHOPEN BÅGSKYTTECHOPEN
 BERT WINBERG
 Mariebergsgatan 12 B
 731 34 Köping
 BÅGSKYTTECHOPEN BÅGSKYTTECHOPEN
 BÅGSKYTTECHOPEN BÅGSKYTTECHOPEN
 BÅGSKYTTECHOPEN BÅGSKYTTECHOPEN
 ALLT FÖR BÅGSKYTTECHOPEN
 PERSONLIG SERVICE
 ORDER DYGNET RUNT
 TELEFONSVARARE
 RING 0221-11557

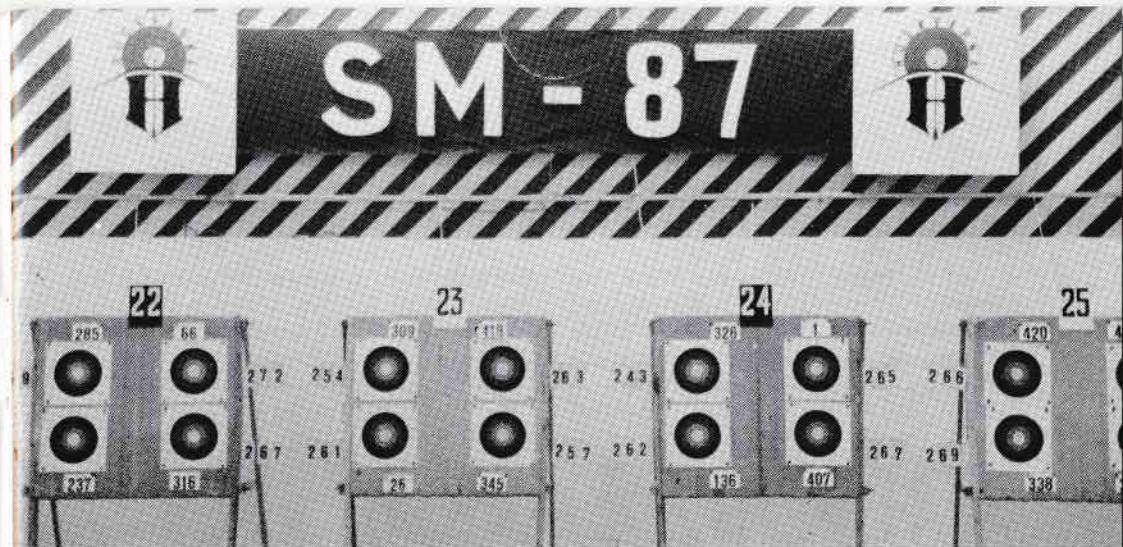

Sex svenska rekord slogs i Inomhus-SM

Den tiden är definitivt ännu inte förbi då det i en och samma tävling kan sättas ett flertal svenska rekord.

Det bevisades när årets SM i Inomhusbågskytte genomfördes veckolagen den 21—22 februari med Huskvarna BK i Elmia-hallen i Jönköping. Fyra individuella och två lagrekord samt dessutom ett svenskt handikapprekord blev nämligen facit av mästerskapet som hade totalt 415 skyttar på startlinjen vid den inledande huvudskjutningen på lördagen.

I flera av klasserna blev det också spänning och dramatik in i det sista samtidigt som det i en och annan klass också kunde koras överraskande mästare. Eller vad sägs om drygt 60-åriga Gohldis Andersson som tog hem DI 19-klassen och som i sin andra guldmedalj, lagmedaljen, i laget hade barnbarnet Marie Palm eller Jan Berggren, Ulvarna, som vann HF 19-klassen och väl för första gången under 1980-talet såg till att Göran Bjerendal hamnade utanför prispallen.

Huskvarna BK har vid det här laget stora erfarenheter av stortävlingar inomhus och klarade också av årets arrangemang på ett galant sätt, men nog hade det varit trevligt att ha fått skjuta mästerskapet i närliggande s. k. Tipshallen.

Men det lär väl dröja innan bågskytte-sporten får råd att hyra sådana hallar för sina stortävlingar. Här finns dock en hall som skulle kunna utnyttjas vid exempelvis ett Inomhus-EM och där ge detta en inramning av klass. Nu fick vi nöja oss med att

SM-resultat

HF 19: 1. Göran Bjerendal, Lindome BK, 581, 2. Mats Nordlander, IF Karlsvik, 580, 3. Gert Bjerendal, Lindome BK, 572, 4. Jan Berggren, IF Ulvarna, 570, 5. Klas Johansson, Vänersborgs BK, 569, 6. Mats Eriksson, BSK Ånge, 568, 7. Stefan Nilsson, IF Karlsvik, 568, 8. Lennart Andersson, BK Gripen, 568, 9. Conny Sjöholm, BK Göta Lejon, 564, 10. Anders Mattsson, Timrå AIF, 559, 11. Gilbert Spång, BSK Hudik, 559, 12. Torbjörn Olsson, Kungsängens BK, 558, 13. Tommy Qvick, Tibro BSS, 558, 14. Tommy Svärd, Sigtuna BK, 558, 15. Per Nordqvist, Upplands-Väsby BK, 557, 16. Håkan Andersson, Lindome BK, 557, 17. Bertil Niemi, Timrå AIF, 557, 18. Christer Olmarker, BS Kungsbacka, 554, 19. Roger Eriksson, Upplands-Väsby BK, 553, 20. Jarmo Hjerpe, Kungsängens BK, 552, 21. Mats Hallberg, Karlshamns BK, 552, 22. Peter Eriksson, BS Kil, 552, 23. Rolf Backström, Kristinehamns BK, 552, 24. Dennis Eriksson, BSK Hudik, 551, 25. Mattias Karlsson, Tranås BSK, 551, 26. Göran Mellberg, Angereds BS, 551, 27. Kent Jakobsen, BK Snapphanen, 549, 28. Fredrik Söderberg, Upplands-Väsby BK, 547, 29. Staffan Zobel, Huskvarna BK, 547, 30. Kenneth Grundblad, Stallarholmens BK, 547.

HF 50: 8 Aarne Hautamäki, BK Friskytarna, 564, 2. Rolf Svensson, Södertälje BF, 558, 3. Kurt Frisk, Huskvarna BK, 555, 4. Jean Persson, Huskvarna BK, 551, 5. Wills Månsson, Upplands-Väsby BK, 548, 6. Bent Byberg, Göteborgs BK, 547, 7. Bertil Nilsson, Satsserups GF, 544, 8. Jan-Erik Andersson, BK Gripen, 539, 9. Nikolaj Babkin, Lindome BK, 534, 10. Gert Friberg, Staffanstorps BK, 534, 11. Erik Jakobsson, BK Snapphanen, 530, 12. Egon Märtzén, BSK Ånge, 529, 13. Arne Gustafsson, Angereds BS, 518, 14. Åke Sandgren, Timrå AIF, 515, 15. Bengt Svensson, Stallarholmens BK, 514, 16. Lars Bohlin, AK-77, 511, 17. Egon Strömberg, Karlshamns BK, 511, 18. Rolf Lundström, Västerås BK, 511.

DF 19: 1. Liselott Andersson, BK Gripen, 567, 2. Jenny Sjöwall, Älvenäs BK, 567, 3.

Siw Thulin, Lindome BK, 557, 4. Christa Bäckman, Vänersborgs BK, 556, 5. Ulla Rajakisto, Kungsängens BK, 550, 6. Nettan Andersson, BS Kil, 548, 7. Carina Jonsson, BSK Hudik, 543, 8. Petra Lundström, Sigtuna BK, 536, 9. Susann Lundgren, Timrå AIF, 536, 10. Barbro Lundqvist, Karlstads BK, 533, 11. Susanne Rauta, Sigtuna BK, 530, 12. Lotti Svensson, Huskvarna BK, 529, 13. Lena Palmér, Lindome BK, 527, 14. Arianne Fahlberg, IF Karlsvik, 525, 15. Bodil Hermansson, Skurups BK, 525, 16. Kristina Persson, IF Karlsvik, 524, 17. Annica Eliasson, Angereds BS, 522, 18. Monica Nilsson, BSK Hudik, 521, 19. Birgitta Lundgren, BS Kil, 520, 20. Helén Ljungqvist, Skurups BK, 514, 21. Maggan Karlsson, Karlstads BK, 511, 22. Birgitta Dahlin, Timrå AIF, 511.

DF 50: 1. Anna Holmgren, IF Karlsvik, 493, 2. Bodil Elg, BS Vaggeryd, 490, 3. Signe Andersson, BK Gripen, 482, 4. Birgit Nyberg, Västerås BK, 481, 5. Sigrid Johansson, Stockholms BK, 478.

HI 19: 1. Arne Blennrot, Lindome BK, 551, 2. Sven Andersson, Angereds BS, 533, 3. Mats Palmér, Lindome BK, 532, 4. Mikael Fasth, Rejmyre BK, 529, 5. Lennart Hed, BK Siljanspilen, 527, 6. Lennart Gunnarsson, IF Saab, 521, 7. Kent Jigblad, BS Kungsbacka, 520, 8. Claes Palm, Angereds BS, 519, 9. Johan Olsson, BK Pantern, 517, 10. Lars Hasselholm, Lindome BK, 517, 11. Per Rickard, IF Ulvarna, 511, 12. Bengt Cademar, IF Saab, 509, 13. Leif Ericson, d:o, 509, 14. Stig Bergström, Nyköpings BK, 509, 15. Jan-Erik Lundin, Lindome BK, 502, 16. Tommy Carlsson, Mullsjö BK, 501, 17. Arne Emanuelsson, BS Kungsbacka, 501, 18. Anders Ferm, BS Gothia, 499, 19. Göran Jonsson, AK-77, 497, 20. Claes Nylén, Club Ru-Pa, 495, 21. Dan Petersson, Växjö AIS, 494, 22. Ulf Bengtsson, Kungsängens BK, 492, 23. Fredrik Hallqvist, BK Björnen-Inkas, 491, 24. Jan Ruthblad, Karlskrona BK, 491, 25. Hartmund Zieplis, IF Ulvarna, 490.

titta ut över den hallen från cafeteriafönstret, från en cafeteria som f. ö. håller priser som man inte skulle behöva acceptera i sådana här sammanhang. Nu är det dock inget som arrangörerna kan lastas för då hyresgästen här inte släpper in andra på sitt "monopol".

Liksom tidigare är fortfarande HF 19 den stora klassen, nu med 194 deltagare och där man på ett tidigt stadium kunde konstatera att mästerskapet ännu en gång skulle bli en duell mellan Göran Bjerendal och Mats Nordlander. Det var nämligen de två som presterade de bästa resultaten på lördagen med 281 resp. 280 poäng, klart distanserade Gert Bjerendal och Jan Berggren. I toppen noterades också att Mats Eriksson, Ånge, tydligen kommer igen och att det finns ett bra material bland ungdomarna. Klas Johansson, Vänersborg, är visserligen nu senior men relativt ny sådan och förstaårssenioren Torbjörn Olsson, Kungsängen, var bra framme liksom exempelvis Upplands-Väsby-junioren Per Nordkvist.

78 vidare

Kvalgränsen för att få skjuta på söndagen blev 530 poäng och denna klarades av 78 skyttar.

Lagtävlingen blev som vanligt, är man frestad att säga, en triumf för Lindome BK före Karlsvik med överraskande Kalle Althoff i laget och bronsmedaljerna togs av Upplands-Väsby där tidigare nämnde Per Nordkvist "drog tyngsta lasset" med sina 557 poäng. Det var f. ö. mycket jämnt mellan platserna 3 och 5, ja kanske till och med 6.

För att nu följa klassen till the bitter end kan också konstateras att det var unge Jan Berggren som tog ledningen redan under första rondan på lördagen med 290 poäng, en poäng före Gert Bjerendal och två poäng före Mats Nordlander. I övrigt var det "bara" ytterligare fyra skyttar som hade resultat över 285 poäng, nämligen Stefan Nils-

son, Karlsvik, Roger Eriksson, Upplands-Väsby, Per Nilsson, Satsserup och Rolf Backström, Kristinehamn.

I andra rondan blev resultatet jämt över bättre och allra bäst sköt återigen Jan Berggren med 293 medan Göran Bjerendal noterade 292 och Gert Bjerendal och Mats Nordlander 291. Därmed hade också Göran Bjerendal närmast sig tätttrion och låg fyra, två poäng före Stefan Nilsson.

549 blev kvalgränsen till finalen och det var 36 skyttar som klarade den gränsen och sist av dessa arrangörernas egen förstaårsseniör Staffan Zobel. Tidigare känd som I-skytt, men som nu liksom fadern satt på sikte på bågen och i F-klassen gjort mycket bra ifrån sig.

Tempoväxling

Med tempoväxlingen och den ökade spänningen sjönk resultatet något kvalitativt i finalen där toppnoteringen blev 288 poäng, en notering som nåddes av Jan Berggren och bröderna Bjerendal. Därmed var Jan Berggrens seger klar, men nog trodde man i mitten av finalen att det skulle bli strid in i slutet. Janne hade nämligen då en mindre lyckad serie och endast två poäng skiljde de tre i täten åt samtidigt som Göran Bjerendal kommit ytterligare lite närmare. Några förändringar blev det således dock inte. Den nämnda fyrklövern var i en klass för sig. Mats Eriksson, Ånge och Mats Hallberg, Karlshamn, var två som i finalen sköt upp sig åtskilliga placeringar, den förstnämnde från 12:e till 8:e och den senare från 30:e till 19:e så nog lönar det sig att inte ge tappat.

Ingen tillfällighet

DF 19-klassen mönstrade denna gången 49 damer och bland dessa många ungdomar som mer och mer pockar på uppmärksamhet.

Att Liselotte Anderssons EM-silver inte var en tillfällighet visade hon under lördagen



DF 19-klassen blev en seger för Christa Bäckman före Liselotte Andersson och Ulla Rajakisto.

då hon toppade tillsammans med Älvenäs duktiga förstaårsjunior Jenny Sjöwall på 567 poäng. Den senare ledde f. ö. efter första ronden med 285 före Siw Thulin, Lindome och Liselotte Andersson. Efter den trion följde sedan Christa Bäckman och Ulla Rajakisto, Nettan Andersson och junioren Carina Jonsson, alla med resultat över 270. Andra ronden toppades av Liselotte Andersson, som nu återigen tävlar för sin moderklubb BK Gripen i Malmö, på 287 medan Christa Bäckman, Vänersborg, noterade det näst bästa resultatet tillsammans med Jenny Sjöwall, 282. I övrigt skedde inga större förändringar i den absoluta toppen.

En ny lagseger till Lindome kunde skrivas, nu utan Liselotte Andersson, men med Siw Thulin som toppnamn kompletterad av Lena Palmér, som nu gjorde come back

efter familjens s. k. lyckliga tilldragelse och Ylva Ivarsson, som hamnade precis under kvalgränsen, 511, till söndagsomgångarna.

Bra öppning

Här öppnade Christa Bäckman med 282 som betydde ledningen före Liselotte Andersson med 279 och Jenny Sjöwall och Nettan Andersson med 278. I andra ronden blev det ännu jämnare, om det nu kunde bli det. Christa toppade med 284 följd av Jenny med 283 samt Liselotte och Ulla Rajakisto på 282. Den senare hade därmed tagit in på Nettan Andersson och andraplatsen delades av Jenny Sjöwall och Liselotte Andersson med 561, dvs fem poäng efter Christa Bäckman.

I finalen kom Ulla Rajakisto med en verklig spurt och lyckades ta hem bronsmedaljen

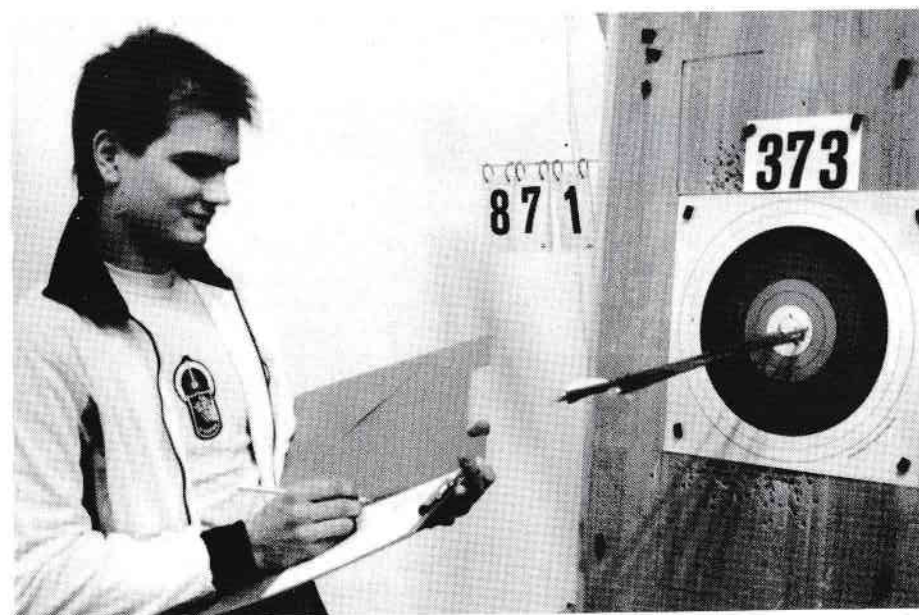

Med 29 i sista trepilsserien och totalt 871 poäng säkrade Jan Berggren något oväntat sin seger i årets Inomhus-SM.

sedan unga Jenny Sjöwall tydligen inte "pallade" helt för trycket. Ulla sköt nämligen 285 och tydligen kände sig också Christa Bäckman då och då hotad. Hon tog näm-

ligen fram det gamla vanliga knepet för att sätta press på sig själv undan nervositeten. Gång på gång sågs hon nämligen invänta gult ljus med tredjepilen.

SM-resultat Huvudskjutningen

HI 60: 1. Bengt Johansson, BS Gothia, 517, 2. Bertil Andersson, Angereds BS, 357, 3. Harald Danielson, Eskilstuna BS, 275.

DI 19: 1. Anita Declercq, IF Ulvarna, 475, 2. Jessica Nyberg, Vänersborgs BK, 484, 3. Ingrid Mogren, IF Ulvarna, 476, 4. Marianne Johansson, Angereds BS, 475, 5. Gohldis Andersson, d:o, 470, 6. Eva-Britt Lindell, Lindome BK, 467, 7. Gudrun Rosendahl, Kungsängens BK, 456, 8. Susann Lindström, Lindome BK, 455, 9. Marie Palm, Angereds BS, 454, 10. Maria Gustavsson, Rejmyre BK, 437, 11. Anita Wieslander, Mjölby BSS, 436.

HI 50: 1. Kennet Andersson, Lindome BK, 475, 2. Erik Niemi, Timrå AIF, 475, 3. Jens Christensen, Vänersborgs BK, 471, 4. Bengt Andersson, AK-77, 450, 5. Karl-Edvald Kallhag, Lindome BK, 432.

HF 60: 1. Olle Boström, Älvenäs BK, 553, 2. Erik Karlsson, Finspångs BK, 529, 3. Tage Stääv, BK Tellus, 525, 4. Folke Tropp, BS Vaggeryd, 524, 5. Gert Biverfelth, BK Göta Lejon, 515, 6. Birger Åhl, Skövde BK, 505, 7. Nils Erik Hessel, Örebro BK Jakt-pilen, 503.



GREEN HORN

Finns även med Carbon Lemmar
samt tvåtons lackering.

Extra Erbjudande

Dee Gee pilar + spets 25 kr.

Bohning Fenor i mjukplast 45 mm orange 50 mm blå 50 Öre/st.

Koger med bälte, hållare för kikare och en ficka 90 kr.

Nybörjarsikten 100 kr.

Beg. vänsterbåge Hoyt 66" 35 lbs.

Åter i lager

Lindningstråd i fluorescerande färger. Rosa, Gul, Grön.

Spigarelli armskydd i plast, svart, vit 25 kr.

Spigarelli långt armskydd 75 kr.

Spigarelli plunger 95 kr.



Vid telefonbeställning ring kvällstid. — Eller helger.

WIKLUNDS IMPORTSERVICE

HANTVERKAREGATAN 27

467 00 GRÄSTORP

TEL. 0514-116 53

Det hjälpte tydligen och mästerskapet blev hennes. I finalen noterar man med glädje också att juniorerna Kristina Persson, Karlsvik och Arianne Fahlberg samt Carina Jonsson hänger med bra liksom också unga Annica Eliasson, som bara på någon månad kommit verkligen starkt.

24 I-damer

I den andra damsenior-klassen, DI 19, var det glädjande nog denna gången 24 damer på skjutlinjen och därtill flera nya namn i toppen, bl. a. en rad ungdomar under lördagens huvudskjutning.

Anita Declercq, som toppade på lördagskvällen är ju helt nyligen bliven senior och på andraplatsen junioren Jessica Nyberg. De två började i en klass för sig med 243 resp 244 kompletterade med Marianne Johansson, Angered, på 240. I andra rondan toppade återigen Anita Declercq, nu med 252 före Gohldis Andersson, Angered, 244 och ännu ett nytt namn, nämligen Ingrid Mogren, Ulvarna, på 242 före Jessica Nyberg på 240. Det var med andra ord jämnt i toppen efter Anita Declercq och Jessica Nyberg och med två Ulva-flickor bland de tre bästa hade lagviktorian varit vikt för Stockholmsföreningen om man nu haft Ulla Forsell med sig. Det var hon emellertid inte och lagtävlingen blev en seger för Angereds BS med som bl. a. nämnts mormor och barnbarn i laget kompletterade med Marianne Johansson, också ett nytt namn i klassen.

"Mormor" toppade

På söndagen var det Gohldis Andersson som tog ledningen före Anita Declercq och Anita Weislander, Mjölby, samt en annan ny I-dam, Gudrun Rosendahl, Kungsängen. Sju poäng skiljde det de fyra emellan efter första rondan, men i andra klippte Gohldis Andersson av alla funderingar med 251 och tog därmed en 13-poängsledning, nu före Anita Weislander. I finalen sjönk resultaten avsevärt, men ställningarna var oföränd-

Lindome BK toppade med 60 SM-poäng

Med 2 individuella och 3 lagmästerskap som tillsammans med 35 poäng och sedan en massa andra poängplaceringar toppade Lindome BK också den statistiken efter årets Inomhus-SM.

Totalt tog Lindome BK 60 SM-poäng och därefter följde: 2. Angereds BS, 23, 3. IF Ulvarna, 15, 4. IF Karlsvik, Vänersborgs BK och Upplands-Väsby BK, 14, 7. BK Gripen och Älvenäs BK, 13, 9. Timrå AIF, 12, 10. Kungsängens BK, 9, 11. Finspångs BK och Huskvarna BK, 7, 13. BS Kil, BS Vaggeryd och IF Saab, 6, 16. Rejmyre BK, Mjölby BK, Stockholms BK och Södertälje BF, 5, 20. BK Friskyttarna, BK Göta Lejon och BS Gotgia, 4, 23. BK Tellus, Karlstads BK och Staffanstorps BK, 3, 26. AK 77, Karlshamns BK och Västerås BK, 2, 29. BK Hudik, Eksjö BK, Eskilstuna BS, Halmstads BF och Örebro BK Jaktp., 1.

rade. Gohldis Andersson toppade med 232 och hennes seger var därmed hur solklar som helst. Med 229 plockade Anita Declercq in en pinne på Anita Weislander, men det räckte inte för att ta silvret.

Blennot igen

Med 278 i lördagens andra rond klippte Arne Blennrot, Lindome, av alla funderingar om vilken som skulle vara favorit i HI 19-klassen. Annars såg det betydligt mera jämnt ut efter första rondan där visserligen Blennrot också toppade med 273, men samma poäng hade även Angereds Sven Andersson och Mats Palmér, Lindome, som hade 272. Den senare har annars inte gjort så

SM-RESULTAT

Mästerskapsomgång och final

HF 19: 1. Jan Berggren, IF Ulvarna, (290 293 288) 871, 2. Gert Bjerendal, Lindome BK, (289 291 288) 868, 3. Mats Nordlander, IF Karlsvik, (288 291 286) 865, 4. Göran Bjerendal, Lindome BK, (283 292 288) 863, 5. Bertil Niemi, Timrå AIF, (282 286 284) 852, 6. Stefan Nilsson, IF Karlsvik, (286 287 278) 851, 7. Tommy Qvick, Tibro BSS, (284 284 280) 848, 8. Mats Eriksson, BSK Ånge, (279 281 286) 846, 9. Lennart Andersson, BK Gripen, (281 283 280) 844, 10. Gilbert Spång, BSK Hudik, (280 279 283) 842, 11. Jarmo Hjerpe, Kungsängens BK, (276 283 283) 842, 12. Anders Mattsson, Timrå AIF, (278 281 282) 841, 13. Stefan Andersson, BS Kil, (275 283 283) 841, 14. Klas Johansson, Vänersborgs BK, (278 278 285) 841, 15. Torbjörn Olsson, Kungsängens BK, (282 280 277) 839, 16. Per Nilsson, Satsेरups GF, (286 271 282) 839, 17. Roger Eriksson, Upplands-Väsby BK, (286 275 277) 838, 18. Anders Johansson, Karlstads BK, (278 283 275) 836, 19. Mats Hallberg, Karlshamns BK, (275 276 285) 836, 20. Kenneth Grundblad, Stallarholmens BK, (271 281 283) 835.

HF 50: 1. Wills Månsson, Upplands-Väsby BK, (281 286 281) 848, 2. Rolf Svensson, Södertälje BF, (283 272 291) 846, 3. Aarne Hautamäki, BK Friskyttarna, (280 274 278) 832, 4. Gert Friberg, Staffanstorps BK, (267 276 270) 813, 5. Jean Persson, Huskvarna BK, (271 266 269) 806, 6. Jan-Erik Andersson, BK Gripen, (272 264 270) 806, 7. Bent Byberg, Göteborgs BK, (272 266 265) 803, 8. Kurt Frisk, Huskvarna BK, (270 272 260)

802, 9. Lars Bohlin, AK-77, (265 265 270) 800.

HF 60: 1. Erik Karlsson, Finspångs BK, (281 278 273) 832, 2. Olle Boström, Älvenäs BK, (266 277 270) 813, 3. Gert Biverfelth, BK Göta Lejon, (264 270 274) 808, 4. Tage Stääv, BK Tellus, (269 270 263) 802.

DF 19: 1. Christa Bäckman, Vänersborgs BK, (282 284 281) 847, 2. Liselott Andersson, BK Gripen, (279 282 280) 841, 3. Ulla Rajakisto, Kungsängens BK, (273 282 285) 840, 4. Jenny Sjöwall, Älvenäs BK, (278 283 278) 839, 5. Nettan Andersson, BS Kil, (278 278 276) 832, 6. Siw Thulin, Lindome BK, (275 275 272) 822, 7. Kristina Persson, IF Karlsvik, (275 274 271) 820, 8. Lena Palmér, Lindome BK, (269 271 276) 816, 9. Carina Jonsson, BSK Hudik, (275 263 274) 812, 10. Annica Eliasson, Angereds BS, (268 270 269) 807, 11. Maggan Karlsson, Karlstads BK, (272 274 260) 806.

DF 50: 1. Signe Andersson, BK Gripen, (251 248 239) 738, 2. Sigrid Johansson, Stockholms BK, (256 249 229) 734, 3. Bodil Elg, BS Vaggeryd, (246 243 241) 730.

HI 19: 1. Arne Blennroth, Lindome BK, (277 277 268) 822, 2. Sven Andersson, Angereds BS, (272 268 278) 818, 3. Mats Palmér, Lindome BK, (273 272 268) 813, 4. Jan-Erik Lundin, d:o, (271 264 270) 805, 5. Mikael Fasth, Rejmyre BK, (263 269 263) 795, 6. Leif Ericson, IF Saab, (262 267 262) 791, 7. Lennart Gunnarsson, d:o, (255 266 265) 786, 8. Lars Hasselholm, Lindome BK, (246 270 261) 777, 9. Göran Jonsson, AK-77, (254 272 248) 774, 10. Ulf Bengtsson, Kungsängens BK, (259 252 263) 774.

HI 50: 1. Kennet Andersson, Lindome BK, (245 246 250) 741, 2. Jens Christensen, Vänersborgs BK, (236 248 246) 730, 3. Erik Niemi, Timrå AIF, (225 243 232) 700.

HI 60: 1. Bengt Johansson, BS Gothia, (251 266 265) 782, 2. Bertil Andersson, Angereds BS, (196 187 158) 541, 3. Harald Danielson, Eskilstuna BS, (179 170 136) 485.

DI 19: 1. Gohldis Andersson, Angereds BS, (245 251 232) 728, 2. Anita Wieslander, Mjölby BSS, (239 244 228) 711, 3. Anita Declercq, IF Ulvarna, (241 236 229) 706, 4. Gudrun Rosendahl, Kungsängens BK, (238 232 210) 680, 5. Maria Gustavsson, Rejmyre BK, (227 228 215) 670.



Medaljörerna i DI 19. Segraren Gohldis Andersson flankeras av Anita Weislander och Anita Declercq.

mycket väsen av sig i vinter, men när det gäller mästerskapen så är han ju alltid pålitlig. Mikael Fasth, Rejmyre och Lennart Hed, Siljanspilen, var två andra som hängde med bra, men som vanligt så minskade resultatet kvalitativt snabbt efter de 5—6 bästa i toppen. 551 imponerade givetvis för Arne Blennrot och med Mats Palmér på tredjeplatsen och Lars Hasselholm — ännu en ny I-skytt för Lindome på 10:e plats klarade västkustklubben en ny lagviktoria, hela 61 poäng före Saab.

Det faktum att lagtävlingen avgjordes på lördagen gjorde att det svenska lagrekordet klarade sig. Hade söndagen gällt hade Lindome annars svarat för ett lagrekord som säkerligen hade varit svårslaget i framtiden. Arne Blennrot började nämligen med 277 följd av Mats Palmér på 273, Sven Andersson med 272 och Jan-Erik Lundin, Lindome, med 271. Tre lindomeskyttar alltså bland de fyra bästa och samma var också förhållandet efter andra rondan. Blennrot

gjorde en ny 277-rond och med 272 släppte inte Mats Palmér greppet i tävlingen och avsågad var inte heller Sven Andersson. Med 264 tappade däremot Jan-Erik Lundin lite "mark" samtidigt som Mikael Fasth och Leif Ericson, Saab, plockade in några poäng på denne. Göran Jonsson, AK 77, gjorde liksom Lars Hasselholm en bra upplöckning i rondan, men torde knappast ha någon chans att blanda sig i medaljstriden.

Spännande final

Någon promenadseger blev det dock inte för Arne Blennrot, snarare satt den mycket hårt inne och han hade t. o. m. i något skede "tappat sitt guld". I finalen presterade nämligen Sven Andersson mästerskapets bästa I-resultat med sina 278 och topptrion hade nu en verklig fight.

Nu redde det hela dock upp sig för Blennrot medan däremot Sven Andersson såg till att det inte blev någon dubbelseger för Lindome. Med fem poäng distanserade han

• Önskas köpa •

HOYTH TD 3

lemmar eller hel båge. 70" 35—38 lbs.

Tel. 019-20 17 34



HI 19-klassen blev en ny seger för Arne Blennrot, Lindome BK, före Sven Andersson (t. h.) Angereds BS och Mats Palmér, Lindome BK.

nämigen Mats Palmér och i skuggan av den trion bevakade Janne Lundin sin fjärdeplats med finalens näst bästa resultat, 270.

Arrangörsseger

Av de äldre klasserna var, som vanligt, HF 50 den största med 41 deltagare och i första omgången sköt arrangörsföreningens "gubbar" och gjorde det så bra så att man då toppade dubbelt genom Kurt Frisk och Jean Persson och med Hasse Svensson som tredje blev det 1570 för laget. Därmed hade de övriga lagen ett resultat att försöka nå när det var deras tur att ta skjutlinjen i besittning.

Upplands-Väsby var väl närmast att tänka på i det avseendet, men nu lyckades väl ingen av den föreningens skyttar helt och därmed försvarade Huskvarna sitt lagmä-

terskap. Inte ens Wills Månsson var på lördagskvällen med i den absoluta toppen där Aarne Hautamäki, Friskyttarna, ståtade allra överst med 564 före Rolf Svensson, Södertälje, 558 och Kurt Frisk 555.

På söndagen kom däremot Wills Månsson betydligt mera "laddad" och inledde med 281. Det räckte dock inte för att ta ledningen då Rolf Svensson sköt 283 och strax efter var Aarne Hautamäki med 280. Den trion var klart utkristalliserad i det skedet och var väl de som skulle göra upp om medaljerna.

Om guld och silver blev det emellertid snart på eftermiddagen två skyttar, nämligen Wills Månsson och Rolf Svensson. Speciellt den senare sköt verkligen på toppen och närmade sig mer och mer, men även om det blev 291 så räckte det inte helt. Wills Månsson tog segern med 2 poängs marginal



Samling för prisutdelning. En fint fångad vy av Åke Sandegren.

och Aarne Hautamäki fick finna sig i att klara bronsmedaljen. I övrigt kan nämnas att de båda skåneskyttarna Gert Friberg och Jan-Erik Andersson på söndagen gjorde betydligt bättre ifrån sig än på lördagen och nu passade också Jean Persson på att slå klubbkamraten Frisk.

Inga HF 60-lag

I HF 60-klassen fanns inga lag den här gången, men det innebar inte att lördagen var helt ointressant för det. Den stora frågan var givetvis om Erik Karlsson, Finspång, skulle lägga en ny viktoria till sina många tidigare. På lördagen fick han dock finna sig i att spela "andrafiolen". Olle Boström toppade suveränt med 553 före Erik Karlsson med 529 och Tage Stääv, Strängnäs, med 525 och Folke Tropp, Vaggeryd, 524.

Tydligt hade inte Erik Karlsson tagit "transportsträckan" så allvarligt, men när det drog ihop sig till final så blev det annat

av. 281 i första rondan och en solklar ledning före Tage Stääv. När det sedan för Finspångs-Eriks del blev 278 i andra så var ett nytt svenskt rekord ett faktum. 559 lyder det nu på och därmed hade han 16 poängs marginal till Olle Boström, som således passerat Stääv i andra rondan. Gert Biverfelth var den ende som hängde med i de resultaten och det blev en fyrklöver som fick göra upp om medaljerna i finalen. Med 273 i denna ökade Erik Karlsson sin ledning och Olle Boström lyckades också hålla undan för Gert Biverfelth som sköt högsta finalresultatet, 274.

8 oldgirls

Denna gången ställde 8 oldgirls upp till kamp, men ingen av dessa nådde över 500 på lördagen där Anna Holmgren, Karlsvik, klarade "transportsträckan" bäst med 493. Sigrid Johansson klarade som sista dam kvalgränsen med 478.

Polis, polis. . .

Jag söker bågskytter som har polisanknytning. D. v. s. inte bara poliser, utan även de som är "civilanställda" inom polisväsendet.

Mölnadalspolisens IF går i spetsen för undersökningen av hur många av våra skyttar inom såväl SBF som SFSF, som har polisiär anknytning. Undersökningen kan resultera i ett Polis-SM i bågskytte, om intresset är stort.

Hjälp mig därför i undersökningen, genom att meddela namn och tjänstgöringsdistrikt på de medlemmar i Din klubb som har polisanknytning.

Låt inte Dina funderingar stanna vid att "det vet ju alla att han är snut. . .", då kanske jag missar just den personen!

Får vi ett Polis-SM även i bågskytten, kan vi kanske värva fler medlemmar bland dessa skyttars kollegor.

Tacksam för svar: Thomas Rosén, Box 4071, 431 04 Mölndal, 031-67 03 89 arb., 031-95 26 26 bost.

På söndagsmorgonen vände hon på "stegen" och toppade med 505 före Signe Andersson, Gripen och Bodil Elg, Vaggeryd, som fick göra upp om medaljerna. Det hela slutade med att Signe Andersson tog segern före Sigrid och Bodil.

Outsider

I HI 50-klassen "dök" Erik Niemi, Timrå, upp och förklarade sitt inhop i klassen med att han skadat ena ögat och inte ville anstränga detta med att sikta.

Han sköt nu instinktivt så bra att han på lördagskvällen toppade tillsammans med Lindomes Kennet Andersson på 475 och på söndagen gick han till finalen som tredje man. Någon chans för honom att avancera blev det dock inte. Kennet Andersson och

Jens Christensen, Vänersborg, var för svåra.

I HI 60 var det redan från början klart vilka som skulle slåss om medaljerna. Klasen mönstrade nämligen bara tre deltagare och vår gamle mästebrottare Bengt Johansson, AK 77, ledde hela tiden. Han hade på sitt resultat även vunnit den 10 år yngre klasen med bred marginal.

Enhetliga priser till samtliga pristagare klara att utdelas bara en kort stund efter det att sista pilen skjutits förtar inte bilden av ett fint arrangerat SM.

LAG-RESULTAT

HF 19: 1. Lindome BK I (Göran Bjerendal, Gert Bjerendal, Håkan Andersson), 1710, 2. IF Karlsvik I (Mats Nordlander, Stefan Nilsson, Calle Althoff), 1687, 3. Upplands-Väsby BK (Per Nordqvist, Roger Eriksson, Fredrik Söderberg), 1657, 4. Timrå AIF, 1654, 5. Kungsängens BK, 1654, 6. BSK Hudik, 1645.

HF 50: 1. Huskvarna BK (Kurt Frisk, Jean Persson, Hans Svensson), 1570, 2. Upplands-Väsby BK (Wills Månsson, Runar Hagner, Mauno Lapiolathi), 1554, 3. Karlshamns BK (Egon Strömberg, Ingvar Yxell, Allan Svensson), 1487, 4. Timrå AIF, 1476.

DF 19: 1. Lindome BK (Siw Thulin, Lena Palmér, Ylva Ivarsson), 1594, 2. Älvenäs BK (Jenny Sjöwall, Ulrika Sjöwall, Marielle Olausson), 1576, 3. BS Kil (Nettan Andersson, Birgitta Lundgren, Marie Lundgren), 1572, 4. Karlstads BK, 1540, 5. Timrå AIF, 1529, 6. IF Karlsvik, 1520.

HI 19: 1. Lindome BK I (Arne Blennrot, Mats Palmér, Lars Hasselholm), 1600, 2. IF Saab (Lennart Gunnarsson, Bengt Cademmar, Leif Ericson), 1539, 3. Angereds BS I (Sven Andersson, Claes Palm, Leif Johansson), 1516, 4. IF Ulvarna, 1477, 5. Lindome BK II, 1469, 6. Rejmyre BK, 1459.

DI 19: 1. Angereds BS (Marianne Johansson, Gohldis Andersson, Marie Palm), 1399, 2. Lindome BK I (Eva-Britt Lindell, Susann Lindström, Inga-Lill Lundin), 1341, 3. Vänersborgs BK (Jessica Nyberg, Laila Olander, Malin Nilsson), 1298, 4. Lindome BK II, 1132.

Rekord noterades vid ny drive-in-tävling

Söndagen den 15 mars genomförde Angereds Bågskytter en så kallad Drive-In skjutning i sin egna lokal. Tävlingen pågick under hela dagen från klockan 8.00 till klockan 19.00. Skyttarna hade vid anmälan fått önska sig en starttid och därefter inplacerats i skjutlag så nära sina egna önskemål som möjligt.

Tävlingen fick mycket beröm av skyttarna för ett väl genomfört arrangemang. Även sportsligt blev tävlingen en stor framgång. Främst för arrangörsföreningen. Två av Angeredsskyttarna slog nämligen svenska rekord.

Dels slog "mormor" Gohldis Andersson till igen och förbättrade sina, från SM, nysatta svenska rekord i damer instinktiv DI 50 och DI 60. Tävlade gjorde hon dock i DI 19 där hon återigen visade sin klass och vann på 500 poäng.

Det andra rekordet svarade Angeredsskytten Marie Palm för. Marie tävlar också hon i instinktivklassen men som yngre junior. DI 13. Marie som för en dryg vecka sedan var mycket besviken trots att hon vann ungdoms-SM i Norrköping. Besviken var hon för att hon missade att sätta nytt svenskt rekord med futtiga två poäng. Nu slog hon emellertid till och höjde det med inte mindre än nio poäng och fick ihop totalt 549.

Andra resultat som förtjänas att nämnas är silvermedaljören från SM Sven Anderssonens fina 540 poäng i HI 19.

Leo Lundqvist presterade ett kanonresultat i HF 16 och fick ihop 548 poäng, 8 före klubbkamraten från Angered Claes Palm. Carl-Harry Rhodén från Angered visade att ett träningsuppehåll på drygt tre veckor inte bekommer honom speciellt mycket och sköt nu 566 poäng.

Resultat:

DI 13: 1. Marie Palm, Angereds BS, 549, 2. Annica Fink, Skallsjö BG, 479, 3. Linda Fridlund, BS Grästorp, 463.

HI 60: 1. Bertil Andersson, Angereds BS, 401, 2. Edvin Lundström, d:o, 312.

HF 60: 1. Gert Biverfelt, BK Göta Lejon, 532, 2. Jaakko Sorola, BS Gothia, 444.

HF 16: 1. Leo Lundqvist, Angereds BS, 548, 2. Claes Palm, d:o, 540, 3. Ulf Bengtsson, BS Gothia, 398.

HI 10: 1. Martin Kalmlund, BS Gothia, 420, 2. Leif Karlsson, Angereds BS, 408, 3. Mikael Öhrnberg, d:o, 386.

DF 19: 1. Annica Eliasson, Angereds BS, 525, 2. Eva Wiklund, BS Grästorp, 503.

HI 13: 1. Jonas Andreasson, BS Gothia, 529, 2. Hans Pettersson, Angereds BS, 527, 3. Jerry Magnusson, BS Gothia, 514.

HF 50: 1. Lasse Larsson, BK Göta Lejon, 518, 2. Rolf Lodin, Lindome BK, 471.

DI 19: 1. Gohldis Andersson, Angereds BS, 500, 2. Marianne Johansson, d:o, 466, 3. Inga-Lill Lundin, Lindome BK, 434.

HF 19: 1. Carl-Harry Rhodén, Angereds BS, 566, 2. Conny Sjöholm, BK Göta Lejon, 558, 3. Leif Andersson, d:o, 551.

HI 19: 1. Sven Andersson, Angereds BS, 540, 2. Jan-Erik Lundin, Lindome BK, 507, 3. Kent Jigblad, BK Kungsbacka, 499.

— TILL SALU —

HOYTH TD III

40—44 lbs, 70" med v-bar, sikte, höftkoger. Yamaha båg- och tillbehörsvärka. Allt i fint skick. Pris 2.800 kr.

Tel. 026-14 13 81

ALLSVENSK BÅGSKYTTESERIE

Svenska Bågskytteförbundet har härmed nöjet inbjuda till en allsvensk utomhusserie i tavelbågskytte 1987.

OBS!!! Rond: 50 m: 30 pilar mot 122 cm målduk, 30 m: 30 pilar mot 80 cm målduk.

Tävlingen startar vecka 20 den 14 maj 1987 (alltså från torsdag t.o.m. onsdag varje omgång. Serien omfattar 5 omgångar och 6 lag i varje serie).

Redovisning skall ske till resp. motståndare samt till SBF:s Seriekommitté senast torsdagen efter serieskjutningen.

I **anmälan**, som skall ställas till: Svenska Bågskytteförbundet c/o Gullimar Åkerlund, Fack 32, 860 32 Fagervik, skall Ni uppge hur många poäng i genomsnitt Ert 5-mannalag kan uppnå per omgång.

Ni skall också uppge namn och adress på Er kontaktperson i serien.

Anmälningsavgiften är 135 kr per lag och skall inbetalas samtidigt med anmälan till postgiro 63 03 68-1. Svenska Bågskytteförbundet. Uppge "Serieavgift".

Sista anmälningsdag är den 25 april.

Vi kommer sedan att sända ut tävlingsregler och serieindelning.

Vi hälsar Er välkomna till 1987 års allsvenska utomhusserie på en ny rond.

Inbjudan meddelas endast genom denna annons.

Denna anmälan sändes till SBF Seriekommittén
c/o Gullimar Åkerlund, Fack 32, 860 32 Fagervik

Föreningens namn:

Kontaktman: Tel. /

Adress:

Vi deltagar med: lag.

Beräknat resultat för 5-mannalag:

..... den / 1987

.....

(Förening)

.....

(underskrift)

TÄVLINGS-resultat

Januaripilen

Den 3 januari 1987. Omf. FITA 18 m. Arrangör BSK Hudik.

DF 19 A: 1. Carina Jonsson, BSK Hudik, 547, 2. Arianne Fahlberg, IF Karlsvik, 532, 3. Petra Lundström, Sigtuna BK, 528.

DF 19 B: 1. Camilla Lundgren, Timrå AIF, 524, 2. Kristina Persson, IF Karlsvik, 516, 3. Monica Sjödin, BSK Hudik, 472.

DF 19 C: 1. Karin Sahlin, Timrå AIF, 450, 2. Ann Mari Bergström, IF Karlsvik, 392.

HF 19 A: 1. Mats Nordlander, IF Karlsvik, 575, 2. Stefan Jonsson, Södertälje BF, 563, 3. Gilbert Spång, BSK Hudik, 556.

HF 19 B: 1. Ulf Aspholm, IF Karlsvik, 537, 2. Bror Roos, BSK Hudik, 529, 3. Nils Jonsson, BSK Stocka, 517.

HF 19 C: 1. Anders Eriksson, BSK Hudik, 509, 2. Jan Erik Andersson, IF Karlsvik, 479, 3. Hans Montén, BSK Hudik, 477.

HF 50: 1. Egon Mårtén, BSK Ånge, 526, 2. Erik Niemi, Timrå AIF, 518, 3. Inge Sundin, d:o, 494.

HF 60: 1. Per Olov Wikström, Sundsvall/Ortv. BK, 498, 2. Olle Eriksson, IF Karlsvik, 480.

HI 19: 1. Gilbert Spång, BSK Hudik, 486, 2. Erik Niemi, Timrå AIF, 481, 3. Erik Graeve, IF Karlsvik, 418.

DF 16: 1. Kristina Persson, IF Karlsvik, 539, 2. Carina Jonsson, BSK Hudik, 535, 3. Ingela Olsson, Härnö IF, 523.

HF 16: 1. Bo Lindgren, Korsnäs IF, 524, 2. Peter Fredriksson, IF Karlsvik, 490, 3. Sverker Andreasson, Härnö IF, 486.

DF 13: 1. Ann-Britt Fransson, Härnö IF, 480, 2. Yvonne Jonsson, Södertälje BF, 475, 3. Elisabeth Nilsson, Härnö IF, 395.

HF 13: 1. Tom Berglund, Sundsvall/Ortv. BK, 543, 2. Markus Åkerlund, Härnö IF, 517, 3. Magnus Isaksson, BSK Stocka, 487.

HF 10: 1. Joakim Christiansen, BSK Hudik, 527, 2. Lars Berglund, Sundsvall/Ortv. BK, 517, 3. Mattias Andersson, d:o, 506.

Lagtävling: DF 19: 1. IF Karlsvik, 1530, 2. Timrå AIF, 1500.

HF 19: 1. IF Karlsvik, 1667, 2. Timrå AIF, 1631, 3. BSK Hudik, 1627.

DF 16: 1. IF Karlsvik, 1448, 2. Härnö IF, 1404.

HF 13: 1. Sundsvall/Ortv. BK, 1418, 2. BSK Stocka, 1214.

HF 10: 1. Sundsvall/Ortv. BK, 1515, 2. BSK Stocka, 1269.

Karlshamnshammen

Arr.: Karlshamns BK den 15/2. Omf. FITA 18 m, SBF 12 m.

HF 19 A: 1. Mats Hallberg, Karlshamns BK, 560, 2. Lennart Andersson, BK Gripén, 552, 3. Leif Johnsson, Grimslövs AIF, 544.

HF 19 B: 1. Per Falkå, Karlshamns BK, 532, 2. Börje Lönngrén, Karlskrona BK, 531, 3. Preben Birk, Karlshamns BK, 525.

HF 19 C: 1. Peter Johansson, Kalmar BS, 501, 2. Per-Olof Brandt, Kristianstads BK, 489, 3. Tony Hildingsson, Kalmar BS, 459.

HF 60: 1. Gunnar Borgström, Satsserups GF, 507, 2. Sven Sänkelä, Bodens BKP, 498, 3. Sigge Råberg, Kalmar BS, 492.

HF 50: 1. Jan-Erik Andersson, BK Gripén, 542, 2. Egon Strömberg, Karlshamns BK, 531, 3. Erik Jacobsson, BK Snapphanen, 519.

HI 19: 1. Lars-Göran Swensson, BK Pantern, 516, 2. Dan Pettersson, Växjö AIS, 512, 3. Jan Ruthblad, Karlskrona BK, 500.

HI 50: 1. Sigvard Mattsson, Hässleholms BK, 416, 2. Jan Notelius, Karlskrona BK, 414.

HF 16: 1. Jöran Tholén, Karlshamns BK, 548, 2. Håkan Andersson, Satsserups GF, 544, 3. Richard Lindström, Hässleholms

BK, 537.

DF 13: 1. Katarina Håkansson, BK Snapphanen, 571, 2. Madelene Björkhem, d:o, 524, 3. Malin Hällhagen, d:o, 482.

HF 13: 1. Per-Ola Nilsson, Satsrup GF, 495, 2. Lars-Peter Sonesson, BK Snapphanen, 491, 3. Joakim Engström, BK Unga Örnar, 479.

HF 10: 1. Andreas Svensson, Karlskrona BK, 545, 2. Peter Ljungberg, BK Unga Örnar, 432, 3. Johan Ljungberg, d:o, 407.

Lag HF 19: 1. Karlshamns BK, 1617, 2. BK Gripen, 1600, 3. Satsrup GF, 1577.

Blå Jungfru-pilen

Arr.: Skogens IF den 8/2. Omf. FITA 18 m.

HF 60: 1. Erik Karlsson, Finspångs BSK, 529, 2. Folke Tropp, BS Vaggeryd, 497, 3. Tage Stener, Falkenbergs BK, 492.

HF 50: 1. Aarne Hautamäki, BK Friskytarna, 542, 2. Arne Welin, IK Österviking, 529, 3. Kurt Frisk, Huskvarna BK, 528.

HF 19 A: 1. Torbjörn Olsson, Kungs-

ängens BK, 561, 2. Leif Jonsson, Grimslövs AIF, 545, 3. Stig Karlsson, BK Friskytarna, 545.

HF 19 B: 1. Ove Carlsson, Söderköpings BSK, 532, 2. Björn Fransman, Vetlanda BSK, 528, 3. Johnny Ahlström, BK Friskytarna, 522.

HF 19 C: 1. Peter Johansson, Kalmar BS, 513, 2. Sam Florén, Blankaholms BK, 478, 3. Hans Caspersson, Eksjö BSK, 474.

HF 16: 1. Mattias Karlsson, Tranås BSK, 546, 2. Kenth Jakobsson, BK Snapphanen, 537, 3. Niklas Sonesson, d:o, 525.

HF 13: 1. Johan Johansson, Skogens IF, 492, 2. Tomas Olsson, d:o, 432, 3. Håkan Pettersson, Åtvidabergs BSK, 402.

HF 10: 1. Andreas Svensson, Karlskrona BK, 546, 2. Johan Windahl, Skogens IF, 465, 3. Robert Wixenius, Kalmar BS, 450.

DF 19 AB: 1. Lotti Svensson, Huskvarna BK, 535, 2. Inger Welin, BK Österviking, 518, 3. Bodil Elg, BS Vaggeryd, 458.

DF 19 C: 1. Elisabeth Karlsson, Skogens

Intryck från steg III-kurs

Äntligen har jag sorterat upp begreppen så att "mina" intryck och utbyte av kursen kan redovisas. Först vill jag hälsa till det fina gäng lärare och kurskamrater som deltog och hoppas vi återses på en uppföljning och utbyte av erfarenheterna.

Med den normala spänning som uppstår inför något nytt och okänt började några intensiva dagar och kvällar i bågskyttets tecken.

Teorilektionerna upplevdes starkt och blev mycket intressanta med det kunniga och proffsiga framförandet av lärarna.

Praktiska övningarna var också givande i synnerhet för mig som inte är aktiv bågskytt utan så att säga skjuter teoretiskt.

Jag har nu efter de gångna månaderna försökt smyga in några av lärdomarna på ungdomarna i klubben, de och jag tycker att resultaten och kunnandet har förbättrats.

Några har inte varit så lyhörda och tyckt att vad skall man ändra på något som är och går bra. Naturligtvis skall det inte ändras så att det blir sämre, men man kan alltid prova nya grepp.

Jag vet nu att kurserna är nödvändiga och för bågskyttet framåt till bättre resultat. Vi hade ett par skyttar med på damlägret vid Bosön nyligen och de kom hem med några små förändringar i sin skjutstil, precis de detaljerna som jag själv tyckte var viktiga men som naturligtvis är jobbiga att rätta till både för tränare och skytt. Resultatet är dock en tydlig förbättring av tidigare bra skyttar.

Till kursledare och instruktörer vill jag framföra ett tack och lycka till på den inslagna vägen för svenskt bågskytte.

Yngve Sjöwall

UNGDOMSSERIE

Svenska Bågskytteförbundet inbjuder härmed till

1987 års ungdomsserie i tavelskytte.

Tävlingsrond: Juniorer: 50 m 30 pilar mot 122 cm målduk, 30 m 30 pilar mot 80 cm målduk. Knattar: 20 m 30 pilar mot 122 cm målduk.

Tävlingen omfattar fem ronder varav deltagare får tillgodoräkna sig de fyra bästa i den slutliga resultatlistan.

Tävlingsstart vecka 20 med skjutning torsdag—onsdag.

Skjutna resultat skall redovisas till SBF:s Seriekommitté senast torsdag efter skjutens omgång.

Anmälningavgift: Förening som räknar med deltagande av upp till 5 skyttar 75 kr, upp till 10 skyttar 100 kr, däröver 125 kr.

Anmälan: (Räcker med föreningsnamn) skall göras till SBF:s Seriekommitté c/o Gullimar Åkerlund, Fack 32, 860 32 Fagervik, senast den 25 april. Anmälningavgifter insättes på SBF:s postgiro 63 03 68-1 samtidigt med anmälan.

OBS! Uppge också namn och adress på kontaktperson i Er förening.

Välkomna till 1986 års ungdomsserier.

IF, 416, 2. Ulla Blomstrand, Vetlanda BSK, 264.

DF 16: 1. Christina Nöjd, Kungsängens BK, 474, 2. Katarina Bredberg, BS Vaggeryd, 459.

DF 13: 1. Susann Appelqvist, Skogens IF, 554, 2. Pethra Nilsson, d:o, 459.

HI 19: 1. Lennart Gunnarsson, IF Saab, 506, 2. Jan Ruthblad, Karlskrona BK, 487, 3. Tommy Carlsson, Mullsjö BSK, 485.

HI 16: 1. Fredrik Hallqvist, BK Björnen-Inkas, 466, 2. Peter Eisele, Vetlanda BSK, 412, 3. Johan Brundin, Skogens IF, 371.

HI 13: 1. Csaba Wiszmeg Jr, Skogens IF, 468, 2. Henrik Nygren, Huskvarna BK, 464, 3. Björn Wallin, Vetlanda BSK, 462.

HI 10: 1. Hugo Hedberg, Karlskrona BK, 519, 2. Petter Malmberg, Blankaholms BK, 429.

DI 19: 1. Anita Wieslander, Mjölby BS, 440, 2. Inger Petersson, Växjö AIS, 410, 3. Åsa Jonsson, d:o, 374.

DI 13: 1. Helene Abrahamsson, Kungsängens BK, 443, 2. Linda Andersson, Växjö

AIS, 323, 3. Sara Petersson, d:o, 314.

Gästklass: 1. Urban Johansson, Mullsjö BSK, 544, 2. Mats Törnqvist, d:o, 500, 3. Bo Törnqvist, d:o, 495.

Motion A: 1. Gitt Karlsson, Mullsjö BSK, 409, 2. Stefan Svensson, d:o, 395, 3. Rupert Eisele, Vetlanda BSK, 371.

Lag HF 19: 1. BK Friskytarna, 1568, 2. Eksjö BSK, 1489, 3. Tranås BSK, 1477.

Lag HF 16: 1. BK Snapphanen, 1579, 2. Skogens IF, 1247.

TILL SALU

YAMAHA EX-LEMMAR

Karbon, 68" 41 lbs. Pris 1.600 kr.

Tel. 0411-413 49 kvällstid



SAMICK **har kommit!**

Vi har fått hem en leverans bågar av det ytterst prisvärda koreanska fabrikkatet Samick.

Bågarna finns i 6 olika modeller i prislägen från 560:— (48" bågen till höger på bilden) upp till 1615:— för SMT 7 — bra delbar bäge med mittsektion av magnesium.

Dessa nyheter och mycket, mycket annat hittar Du i vår prislista, som vi gärna skickar!

BÅGAR & PILAR

Bågskyttepecialisten AB

*Triewaldsgränd 3 • 111 29 Stockholm
Telefon 08-21 91 68*



— Resultatbarometrar —

HF 13:

1. Peter Eriksson, BS Kil	578	7.3
2. Tom Berglund, Sundsvall-Ortvikens BK	575	7.3
3. Per Lennartzon, Hammarö BK	569	18.1
4. Mats Hansson, BSK Stocka	568	31.1
Anders Lennartzon, Hammarö BK	568	7.2
6. Martin Carlsson, Södertälje BF	567	8.3
7. Gunnar Jonsson, BSK Stocka	565	31.1
8. Per Friberg, Staffanstorps BK	563	1.2
9. Robert Borenius, Karlstads BK	562	18.1
10. Per Johan Spång, BSK Hudik	560	18.1
Henrik Jinnestränd, Örebro BK Jaktp.	560	7.3
Fredrik Åkerlund, Timrå AIF	560	8.3
13. Thomas Bindzau, Sollentuna BK	558	1.2
14. Lars-Peter Sonesson, BK Snapphanen	556	8.3
15. Johan Torstensson, Skellefteå BK	554	25.1
Fredrik Bustedt, IF Karlsvik	554	25.1
Krister Gustavsson, Älvenäs BK	554	14.2
18. Christian Josefsson, Skövde BK	550	8.3
19. Alf Åsen, BSK Ånge	549	31.1
Linus Fagerberg, Härnö IF	549	8.3
21. Magnus Enqvist, Södertälje BF	545	7.3
22. Fredrik Oskarsson, Skallsjö BG	543	15.2
23. Marcus Åkerlund, Härnö IF	542	24.1
24. Jonas Larsson, BS Kil	539	8.3
25. Martin Strömberg, BK Friskyttarna	535	7.3
26. Mattias Hedström, Skellefteå BK	532	25.1
27. Tomas Asp, Älvenäs BK	531	6.1
28. Fredrik Olausson, Valbodälens BK	528	15.2
29. Richard Söderholm, Älvenäs BK	526	18.1
30. Per-Ola Nilsson, Satsserups GF	522	7.3
Hans Johansson, Motala BK	522	7.3

DI 13:

1. Marie Palm, Angereds BS	539	8.3
2. Helene Abrahamsson, Kungsängens BK	502	8.3
3. Annica Finck, Skallsjö BG	484	8.3
4. Malin Nilsson, Vänersborgs BK	479	1.2
5. Anna Liljenstolpe, BK Tellus	460	8.3
6. Malin Hansson, BK Pantern	450	14.2
7. Anna Olausson, Valbodälens BK	439	8.3
8. Cecilia Hagström, Lindome BK	430	11.1
9. Hanna Tunberg, Nyköpings BK	416	7.3
10. Rose Marie Eklöv, Rejmyre BK	413	24.1

DF 50:

1. Sigrid Johansson, Stockholms BK	505	22.2
2. Bodil Elg, BS Vaggeryd	499	18.1
3. Signe Andersson, BS Gripem	499	22.2
4. Anna Holmgren, IF Karlsvik	493	21.2
5. Sonja Johansson, Skövde BK	491	1.2

HI 50 och 60:

1. Bengt Johansson, BS Gothia	517	21.2
2. Kennet Andersson, Lindome BK	491	22.2
3. Jens Christensen, Vänersborgs BK	487	6.1
4. Erik Niemi, Timrå AIF	475	21.2
5. Karl-E. Kallhag, Lindome BK	454	22.2

HI 13:

1. Mattias Fallgren, Lindome BK	566	11.1
2. Patrik Jigblad, BSK Kungsbacka	563	8.3
3. Anders Täck, Lindome BK	541	8.3
4. Jonas Andreasson, BS Gothia	540	7.3
Morgan Fröjd, BK Björnen-Inkas	540	8.3
6. Joacim Larsson, Valbodälens BK	532	8.3
7. Jerry Magnusson, BS Gothia	526	8.3
8. Patrik Svensson, Angereds BS	514	8.3
9. Peter Eisele, Vetlanda BK	513	14.2
10. Andreas Andersson, Nynäshamns BK	512	8.3
11. Benny Svanberg, BK Fjädern	511	8.3
12. Ville Engström, IF Ulvarna	507	1.2
13. Tobias Rantatalo, Vänersborgs BK	504	7.3
14. Peter Sonevang, Rejmyre BK	502	7.3
15. Peteri Ranranen, IF Ulvarna	500	31.1
16. Osaba Wiszmeg, Skogens IF	494	8.3
17. Martin Franzen, Kungsängens BK	490	25.1
Henric Nygren, Huskvarna BK	490	8.3
Erik Rören, Upplands-Väsby BK	490	8.3
20. Peter Landeberg, BS Gothia	489	14.2
21. Jan Juka, BSK Järven	487	7.3
22. Ashkan Arya, BK Danapilen	477	7.3
23. Daniel Bergström, Kungsängens BK	476	25.1
24. Tomas Lundblad, Rejmyre BK	471	7.3
25. Andreas Hermansson, Skogens IF	469	8.3

HI 16:

1. Jonas Skogsberg, Sätters IF	501	7.3
2. Johan Ohlsson, BK Pantern	500	7.3
3. Fredrik Hallqvist, BK Björnen-Inkas	498	7.3
4. Arne Emanuelsson, BSK Kungsbacka	493	15.2
5. Claes Palm, Angereds BS	486	15.2
6. Peter Halvors, Svärdsjö IF	477	7.3
7. Peter Rasmusson, BK Pantern	466	14.2
8. John Sjunnesson, BSK Järven	464	8.3
9. Rafael Reinoso, BSK Järven	451	8.3
10. Johan Brundin, Skogens IF	422	7.3

DI 16:

1. Jessica Nyberg, Vänersborgs BK	475	7.3
2. Susann Lindström, Lindome BK	422	8.3
3. Annelie Ericson, IF Saab	408	8.3
4. Nina Karlsson, Nynäshamns BK	368	8.3
5. Pia Fridhill, BK Pantern	304	7.3

LEMMAR önskas byta eller köpa

Finnes: Hoyth TD 2 68", 37 lbs.
Önskas: Hoth TD2-3 68" 30-33 lbs.

Sven Käller 0760-145 19



Fria DEBATTEN

Varför ingen I-klass

När det första Nordiska Mästerskapet för juniorer kom på förslag talades det bara om fristilsskyttarna. Varför lades inte förslaget till de andra nordiska länderna om att även instinktivskyttarna skulle få delta? För det är väl inte så att det kommer ett mästerskap enbart för dessa? Eller är det så att en framstående och lovande junior som skjuter instinktivt måste gå över och börja skjuta fristil, och därtill investera i nytt material i form av sikte, stabbar etc.

För mej syns det vara det mest vansinniga i så fall. Även om föräldrarna ska ställa upp för sina barn har vi inte hur mycket pengar som helst för ett sådant köp. Jag tycker det är fel att prioritera en grupp. Men det är väl statusen som räknas antar jag.

Hoppas Ni på förbunds nivå börjar tänka om vad det gäller de olika skjutstilarna, och tänker på "stinkarna" i fortsättningen. En "stinkare" skjuter ju lika bra som en fristilare. Hoppas på en snar bättring när ni lägger förslag till olika mästerskap.

Kurt Fallgren, Källered

Varför EM-test

Jag har väckts av tanken på hur Svenska Bågskytte Förbundet gör sina uttagningar till internationella mästerskap.

Varför går inte förbundet ut och klargör

Fyra till Spring Arrows

Till årets stora internationella tävling Spring Arrows i Moskva den 26—29 maj har SBF inbjudits att delta med fyra skyttar och en ledare.

De fyra skyttar som nominerats är Christa Bäckman, Vänersborgs BK, Carina Jonsson, BSK Hudik, Jan Berggren, IF Ulvarna och Mats Nordlander, IF Karlsvik.

Ledare blir Rolf Svensson, Södertälje.

vad det är som gäller inför en nominering av ett landslag? Om en viss kvalgräns gäller och vilka tävlingar som man gör sina uttagningar på.

Senaste exemplet är uttagningen till Inomhus-EM i Paris. Till EM:et uppsattes en kvalgräns i herrklassen på 570 p samt att tävlingen i Falun i december utannonserades som "Testtävling". Hur lyder definitionen på "Testtävling"?

Fungerade denna som uttagningstävling? Troligtvis inte, ty 3 av 4 herrar som blev nominerade sköt inte denna tävling. (Då Göran B. tackat nej nominerades Gert B.) Jag upplever detta som ett svek gentemot de skyttar som åkt till Falun för att försöka kvala in i detta EM-lag. Där fanns skyttar som klarat eller klarade kvalgränsen. Hur tror förbundet att dessa skyttars och arrangörers förtroende och motivation kommer att vara i framtiden gentemot SBF när inte de bästa behöver ställa upp.

Jag tycker att det känns fel att kalla denna tävling för EM-test, om inte SBF har ett deltagandekrav för nominering till EM. Givetvis kan det uppstå förhinder för någon skytt att delta, men det får man i så fall ta hänsyn till i enskilt fall.

Förbundet bör gå ut och deklarerat sina

krav om vad som gäller och vilka tävlingar som har uttagningsstatus, dvs som förbundet tittar extra på. En information som inte är helt oväsentlig för Sveriges bågskyttar.

Ett förslag till uttagning kan vara att sänka kvalgränsen till 560 p och bjuda in dessa till en ren uttagningstävling. Detta skulle säkert vara en intressant form att pröva och troligtvis betydligt intressantare för press, radio och TV.

En annan fråga som jag har funderat på under flera år är varför SBF inte låter sina respektive grenledare, ungdoms-, tavel-skytte- och fältskytte-ledare, stå för nomineringen av landslag? I nuläget består UK av tre personer. Varför? I de flesta andra förbund är det förbundskaptenen som ensam står för nomineringen och på så sätt kan motivera sin uttagning. Har SBF inte detta förtroende för sina grenledare?

Det ovannämnda betyder inte att jag anser att fel skyttar nominerades till EM i

Paris, utan principen som sådan vid uttagningar de senaste åren.

Håkan Andersson
Lindome BK

Prisbord för ungdomar

Vill här ta upp diskussionen om priser till yngre juniorer som skjutit så bra att dom placeras sig. När man ser vad seniorer och juniorer får som pris och vad yngre juniorer får blir man något betryckt.

Som exempel kan ges telefoner och fina hushållsvågar till de äldre medan de yngre får det som blir över. Det kan vara en smörkniv eller en äggkopp i plast eller ett par sockar med firmanamn.

Är det så att redan etablerade skyttar måste uppmuntras för att dom ska delta i olika tävlingar eller har jag missuppfattat det hela.

Jag anser personligen att vi måste se över vad vi ger ungdomarna, då menar jag yngre juniorer, för det är väl dom vi ska bygga på i framtiden. Som det är idag vill de yngre tävlande hellre ha en plakett eller pokal än ett par sockar. Dom känner kanske en viss besvikelse vid prisutdelningen när dom får välja mellan äggkoppar i plast eller sockar etc.

Nu kanske de olika klubbarna anser att det inte är för priset man tävlar, och det kan ju vara sant, men både Du och jag vet att ungdomarna ser vad de äldre får välja emellan och vill naturligtvis ha samma prisbord. Att prisborden ser ut som dom gör idag skylls ofta på att det inte finns ekonomiska förutsättningar att köpa in plaketter och pokaler.

Det är klart att klubbarna inte har hur mycket pengar som helst, men det blir inte mer om man bara sitter och inte går ut och säljer sporten på våra olika företag. Jag hoppas dessa rader kan påverka och ge en tankeställare till de olika klubbarna i landet vad det gäller prisbordet till ungdomarna.

Kurt Fallgren, Källered

Över 230 ungdomar sköt årets USM i inomhuskytte

Totalt 233 ungdomar fanns på skjutlinjen när årets USM i Inomhusbågskytte den 7—8 mars avgjordes med BK Friskyttarna i Norrköping som arrangörer.

Bland dessa glädjande nog för svenskt I-skytte ett stort antal instinktiva skyttar där man klart nu kan spåra att den "nya given" med I-skytte i nybörjarrekryteringen givit resultat. Merparten av de instinktiva skyttarna återfanns således i de yngre juniorklasserna.

Två svenska rekord blev också facit av mästerskapet och för det ena svarade Jenny Sjöwall, Älvenäs, som i söndagens mästerskapsomgångar sköt hela 568 poäng. För det andra rekordet svarade BS Gothias HI 13-pojkarna Jonas Andreasson, Jerry Magnusson och Peter Landerberg som höjde lagrekordet till 1541 poäng.

Liksom Huskvarna BK hade BK Friskyttarna fått tillgång till en mässhall för sitt arrangemang och på detta fanns inte något som helst att anmärka.

Antalet föreningar som klarar storarrangemang av det här slaget blir allt flera.

Den stora överraskningen i HF-klassen på lördagen var onekligen Staffan Zobel, Huskvarna, som nu bytt stil och skjuter fristil.

Med 557 poäng delade han tredjeplatsen med Upplands-Väsby's Per Nordqvist. De två var dock en dryg handfull poäng efter Mattias Karlsson, Tranås och Ove Nygren, Umeå, i toppen. Speciellt övertygade tranås-grabben med sina 567 poäng efter två så jämna ronder som 283 resp. 284.

Efter de tio främsta föll resultaten kvalitativt snabbt och kvalgränsen till söndagen blev så låg som 499 poäng. Lagsegern gick f. ö. till Umeå genom förutom Nygren också Roland Vikström och Peter Viklund.

På söndagens inledande mästerskapsomgångar blev det lite andra namn i toppen och speciellt "blixtrade" Anders Mellgren, Kil,

till med 286 i inledningsronden där han därmed tog en tvåpoängsledning på Mattias Karlsson som i sin tur hade Roland Vikström, Umeå, 7 poäng efter sig liksom också Staffan Zobel.

I andra ronden fortsatte Mellgren i samma stil och nu med 289 varför hans ledning helt plötsligt var 6 poäng. Mattias Karlsson sköt med andra ord 285 medan Per Nordqvist med 283 plockade in tre poäng på Roland Vikström. Över 550 var också Robert Drott, Valbodalen, som tillhörde en av klassens favoriter samt Jimmy Forsbäck, Stallarholmen.

I finalen blev det sedan "nerv" i tävlingen igen. Anders Mellgren hade inte nu längre samma flyt i sin skjutning och Mattias Karlsson plockade in poäng efter poäng och när sista pilarna satt i tavlan hade båda 850. Med en säger en tias marginal klarade dock Anders Mellgren Hem sin mästerskapsplakett. Mästerskapets högsta rondresultat presenterades i finalen av Per Nordqvist som där sköt 290 och gick upp på en



Kolfiberpilen "DIVA"

Vi har nu fått hem den första leveransen av Beman kolfiberpilar DIVA!

X-AKT Fjädringsapparat

Finns Nu åter i lager.

Pris/st 150:—

Hoyt Gold Medalist

Carbon-X på väg . . .

BÅGAR & PILAR

Triewaldsgränd 3 • (Gamla Stan)
111 29 Stockholm • Tel. 08-21 91 68

USM-resultat Huvudskjutningen

DF 13: 1. Susann Appelqvist, Skogens IF Bågsk., 573, 2. Katarina Håkansson, BK Snapphanen, 561, 3. Petra Ericsson, Lindome BK, 548, 4. Johanna Häggroth, Kiruna BK Bågsk., 543, 5. Marie Björkegren, Örebro BK Jaktp., 542, 6. Madlen Björkhem, BK Snapphanen, 537, 7. Yvonne Johnsson, Södertälje BF, 534, 8. Anna Fröding, Sundsvall-Ortv. BK, 521, 9. Lena-Marie Sahlin, Uppl.-Väsby BK, 510, 10. Rose-Marie Ottosson, Södertälje BF, 506.

DI 13: 1. Marie Palm, Angereds Bågskytteklubb, 524, 2. Heléne Abrahamsson, Kungsängens BK, 487, 3. Annika Finck, Skallsjö BG, 477, 4. Anna Liljenstolpe, BK Tellus, 454, 5. Malin Nilsson, Vänersborgs BK, 429, 6. Anna Olausson, Valbodals BK, 426.

HI 13: 1. Patrik Jigblad, BSK Kungsbacka, 555, 2. Mattias Fallgren, Lindome BK, 548, 3. Jonas Andreasson, BS Gothia, 540, 4. Morgan Fröjd, BK Björnen-Inkas, 529, 5. Anders Täck, Lindome BK, 525, 6. Joacim Larsson, Valbodals BK, 516, 7. Jerry Magnusson, BS Gothia, 516, 8. Tobias Rantatalo, Vänersborgs BK, 504, 9. Peter Sonevang, Rejmyre BK, 502, 10. Andreas Andersson, Nynäshamns BK, 495, 11. Qsaba Wiszmege, Skogens IF, 490, 12. Benny Svanberg, BK Fjädern, 490, 13. Jan Juka, BSK Järven, 487, 14. Patrik Svensson, Angereds BS, 487, 15. Peter Landerberg, BS Gothia, 485, 16. Henric Nygren, Huskvarna BK, 484, 17. Ashkan Arya, BK Danapilen, 477, 18. Tomas Lundblad, Rejmyre BK, 471, 19. Robin Eriksson, BS Gothia, 467, 20. Björn Wallin, Vetlanda BK, 467.

DI 16: 1. Jessica Nyberg, Vänersborgs BK, 475, 2. Annelie Ericsson, IF Saab, 397, 3. Susann Lindström, Lindome BK, 391, 4. Nina Karlsson, Nynäshamns BK, 366, 5. Pia Fridhill, BK Pantern, 304.

HF 13: 1. Peter Eriksson, BS Kil, 578, 2. Tom Berglund, Sundsv.-Ortv. BK, 575, 3. Per Lennartsson, Hammarö BK, 563, 4. Henrik Jinnestrand, Örebro BK Jaktp., 560, 5. Per Friberg, Staffanstorps BK, 559, 6. Martin Carlsson, Södertälje BF, 555, 7. Fredrik Åkerlund, Timrå AIF, 553, 8. Linus Fagerberg, Härnö IF, 546, 9. Magnus En-

qvist, Södertälje BF, 545, 10. Robert Borenius, Karlstads BK, 545, 11. Lars-Peter Sonesson, BK Snapphanen, 540, 12. Martin Strömberg, BK Friskyttarna, 535, 13. Kristin Gustavsson, Älvenäs BK, 535, 14. Jonas Larsson, BS Kil, 534, 15. Fredrik Burstedt, IF Karlsvik, 534, 16. Thomas Bindzau, Sol-lentuna BK, 534, 17. Alf Åsén, BK Ånge, 532, 18. Tomas Asp, Älvenäs BK, 530, 19. Christian Josefsson, Skövde BK, 530, 20. Marcus Åkerlund, Härnö IF, 530.

HI 16: 1. Jonas Skogsberg, Sätters IF, 501, 2. Johan Ohlsson, BK Pantern, 500, 3. Fredrik Hallqvist, BK Björnen-Inkas, 498, 4. Peter Halvars, Svärdsjö IF, 477, 5. Rafael Reinoso, BSK Järven, 447, 6. Peter Rasmusson, BK Pantern, 437, 7. John Sjunnesson, BSK Järven, 431, 8. Johan Brundin, Skogens IF, 422, 9. Claes Walfridsson, Eksjö BK, 414, 10. Ronnie Nylén, Klubb Ru-Pa, 381.

DF 16: 1. Jenny Sjöwall, Älvenäs BK, 537, 2. Kristina Persson, IF Karlsvik, 535, 3. Carina Jonsson, BSK Hudik, 533, 4. Marielle Olausson, Älvenäs BK, 531, 5. Veronica Jarneberg, Bjärnum BK, 517, 6. Anneli Grundblad, Stallarholmen BK, 515, 7. Ari-
anne Fahlberg, IF Karlsvik, 512, 8. Anna Lundqvist, Umeå BK, 508, 9. Maggan Karlsson, Karlstads BK, 507, 10. Camilla Lundgren, Timrå AIF, 500.

HF 16: 1. Mattias Karlsson, Tranås BK, 567, 2. Ove Nygren, Umeå BK, 563, 3. Staffan Zobel, Huskvarna BK, 557, 4. Per Nordqvist, Uppl.-Väsby BK, 557, 5. Robert Drott, Valbodals BK, 551, 6. Anders Mellgren, BS Kil, 548, 7. Torbjörn Karlsson, Hammarö BK, 543, 8. Kent Jakobsson, BK Snapphanen, 542, 9. Mats Söderlund, Piteå BK, 541, 10. Håkan Andersson, Satskerups GF, 535, 11. Roland Vikström, Umeå BK, 533, 12. Marcus Mattsson, Timrå AIF, 531, 13. Jimmy Forsbäck, Stallarholmens BK, 531, 14. Fredrik Sjöström, IF Karlsvik, 530, 15. Mikael Larsson, Sandvikens BK, 528, 16. Bosse Lindgren, Korsnäs IF, 527, 17. Morgan Lundin, Lindome BK, 523, 18. Gabriel Ågren, Björnlunda BSK, 521, 19. Claes Palm, Angereds BS, 514, 20. Peter Jigler, Uppl.-Väsby BK, 513.

klar bronsplats samtidigt som Roland Vikström också passerades av Robert Drott.

20 I-juniorer

Den andra herrjuniorer klassen, HI 16, hade 20 skyttar på startlinjen på lördagen och av dessa var det jämt över lag en "blygsam" inledning. Panterns Johan Olsson inledde dock med 251 följt av Fredrik Hallqvist, Björnen-Inkas, med 247 och Peter Halvars, Svärdsjö, med 241.

I andra rondan fick Jonas Skogsberg, en av mästerskapets överraskningar, det verkliga toppresultatet, 278 och även om han inte hade mer än 223 i första rondan gick han upp i topp med sina 501 poäng. 500 jämnt sköt Johan Ohlsson och bara två poäng efter placerade sig Fredrik Hallqvist.

10:or avgjorde

På söndagsmorgonen var det Fredrik Hallqvist som kom bäst igång och med 255 i första rondan tog han en 8-poängsledning på Jonas Skogsberg och trion i toppen kompletterades redan här av Panterns Johan Ohlsson som toppade andra rondan med 241. Därmed gick han f. ö. då upp på andraplatsen och när det sedan var dags för final plockade han in poäng efter poäng på Björnen-Inkasskytten, som nu hade fått uppenbara problem.

Redan efter ungefär halva finalronden stod det klart att han inte skulle ha någon chans på guld där nu Skogsberg och Ohlsson hade sin egen lilla strid. En strid som inte var klar förrän protokollen genomgås och antalet tiar var räknade. Båda slutade alltså på 725, men Johan Ohlsson hade flest antal tiar. I finalen avancerade f. ö. Peter Halvars till fjärde platsen.

27 juniorflickor

DF 16-klassen hade denna gången 27 deltagare och även om det var mycket jämnt så

Lindome BK också främst i USM

Även i årets Inomhus-SM blev Lindome BK framgångsrikaste förening genom att där plocka samman 27 s k SM-poäng. På delad andraplats kom de två Värmlandsklubbarna BS Kil och Älvenäs BK med 20.

SM-poängen i övrigt fördelades enligt följande: 4. IF Karlsvik, 13, 5. BK Pantern, 12, 6. BS Gothia, Hammarö BK och Härnö IF och Vänersborgs BK, 10, 10. BK Snapphanen och Umeå BK, 9, 12. Kungsängens BK, 8, 13. Angereds BS, BK Björnen-Inkas och BSK Kungsbacka, 7, 16. Sundsvall-Ortvikens BK och Södertälje BF, 6, 18. BSK Hudik, IF Saab, Skogens IF, Tranås BK och Sätters IF, 5, 23. Rejmyre BK, Skallsjö BG, Upplands-Väsby BK, Valbodals BK och Örebro BK Jaktpilen, 4, 28. BSK Järven, Kiruna BK, Nynäshamns BK och Svärdsjö IF, 3, 32. BK Danapilen, BK Tellus och Karlstads BK, 2, 35. Fin-spångs BK, Huskvarna BK, Timrå AIF och Stallarholmens BK, 1.

var resultaten på lördagen inga direkta toppnoteringar, i vart fall för de allra främsta.

I första rondan sköt Kristina Persson, Karlsvik, 273 och överraskande nog Marielle Olausson, Älvenäs, 272 varmed hon bl. a. distanserat mera kända klubbkamraten Jenny Sjöwall med hela 10 poäng. I andra rondan kom hon emellertid igen med 275 och gick upp i toppen samtidigt som Marielle Olausson inte lyckades i samma utsträckning som i första rondan. Mera jämna var Kristi-

na Persson och Carina Jonsson, BSK Hudik, som placerade sig däremellan.

Med två skyttar i den absoluta toppen och Jennys syster Ulrika på "snöret" för att fortsätta på söndagen blev Älvenäs lagseger hur klar som helst. Klassen hade f. ö. denna gången hela fem lag.

På toppen

På söndagen sköt Jenny Sjöwall verkligen på toppen av sitt kunnande och efter 285 i

första blev det 283 i andra och totalt nya svenska rekordet 568. I den "dansen" var det ingen annan som var med och redan i det stadiet skulle det till ett jordskred om hon skulle missta sin guldmedalj, och något sådant inträffade inte heller.

Bakom henne blev det Carina Jonsson och Kristina Persson och i viss mån den senares klubbkamrat Arianne Fahlberg som fick göra upp om silver resp brons, en strid som den förra med otroligt jämna 3 x 274

Elitidrott-utbildningsstipendier 1987/88

Härmed ledigförklaras rubricerade stipendier

del/s Riksidrottsförbundets Elitidrott-utbildningsstipendium

del/s Maud och Birger Gustavssons Elitidrott-utbildningsstipendium

Stipendiet/erna kan sökas av idrottsutövare på landslagsnivå, som kombinerar sin idrott med yrkesinriktad utbildning lägst i form av halvtidsstudier

— på högskolenivå, eller

— på gymnasial nivå, om studierna påbörjats tidigast det år den aktive fyller 20 år.

Skulle studierna bedrivas på annat sätt än vad som ovan anges, kan Riksidrottsförbundet — om synnerliga skäl föreligger — ge dispens från kravet på hur studierna ska bedrivas.

Riksidrottsförbundets stipendium, som möjliggjorts genom medel som AB Tips-tjänst ställt till idrottens förfogande, är på 20.000 kronor och utdelas till omkring 150 elitidrottare.

Maud och Birger Gustavssons stipendium, som ställts till idrottens förfogande av en stiftelse med makarnas namn, är på 25.000 kronor och utdelas till ett fåtal kvinnliga och manliga elitidrottare som bedöms särskilt förtjänta ur idrottslig synvinkel.

Ansökan om stipendiet/erna ska på av RF fastställd blankett insändas till berört SF senast den 21 april 1987. Ansökningsblanketter finns att rekvirera hos SF. OBS! Även de som ämnar påbörja sin utbildning våren 1988 kan komma ifråga för stipendiet.

Det beviljade stipendiet kommer att utbetalas terminsvis efter det att stipendiaten till RF:s utvecklingsenhet inkommit med studieförsäkran/intyg om att studierna påbörjats. Medlen utbetalas direkt till stipendiaten.

Upplysningar om stipendierna lämnas i första hand av respektive SF, men också av RF:s utvecklingsenhet, telefon 08-713 61 66 (Kerstin Lindström).



DF-klassens lagtävling vanns av Älvenäs BK genom Jenny och Ulrika Sjöwall och Marielle Olausson före IF Karlsвик med Eva Lidbom, Arianne Fahlberg och Kristina Persson samt Härnö IF med Margareta Tallgren, Annika Holmlund och Helene Bäckström.

avgjorde till sin fördel. Det var inte heller långt ifrån att Kristina Persson fått lämna över bronset till klubbkamraten Arianne Fahlberg, men det redde s. a. s. upp sig till slut. Marielle Olausson på femte och Veronica Jarneberg, Bjärnum, på 7 platserna var klassens stora överraskningar.

Suveräna Jessica

I den andra damjuniorklassen var det aldrig någon tvekan om vart guldet skulle hamna. Jessica Nyberg, Vänersborgs BK, var den stora favoriten och hon svek inte heller förhoppningarna. Sköt klassens högsta resultat på samtliga ronder och totalt i mästerskap och finalronden 708 poäng mot 661 för främste konkurrenten Susann Lindström, Lindome. Den senare blev annars "bara" trea i huvudskjutningen, men sköt bättre i söndagens första och tredje rond. Bronset

togs av Annelie Ericsson, Saab, som blev tvåa i huvudskjutningen.

Angered-seger

För att fortsätta med de instinktiva flickorna så mönstrade den klassen 12 deltagare med från "stora SM:et" kända Marie Palm, Angered, som den stora favoriten. Hon tog också hem huvudskjutningen på 524 poäng, 37 före närmaste konkurrent, Helene Abrahamsson, Kungsängen. Här var alltså också en viss klasskillnad och förutom de två kom också Annika Finck, Skallsjö, att tillhöra medaljhoppn efter första dagen. Och den trion höll också under söndagen då Marie Palm inledde med suveräna 270 för att sedan fortsätta med 269 och i finalen 266. Helene Abrahamsson tog en lika klar silvermedalj medan Annika Finck inledningsvis på söndagen hade lite problem med Malin Nilsson,

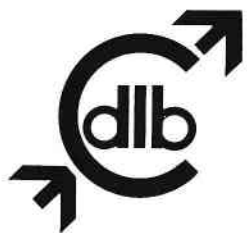

ÄNTLIGEN!

En fullvuxen, svensktillverkad fjädringsapparat av högsta kvalitet och precision.

CONTINENTAL fjädringsapparat är stabil och helt i metall, med tilltalande design och ytfinish. Den klarar 3-fjädring och 4-fjädring enligt 75°—105° och fenor på upp till 6 tums längd (ca 150 mm).

Mått: längd 210 mm, höjd 160 mm.

Pris endast 285:— kronor!

CONTINENTAL fjädringsapparat kan köpas direkt från oss eller genom våra återförsäljare. Kontakta oss gärna för närmare information!

DLB CONTINENTAL AB

Box 3360
163 03 SPÅNGA
Tel. 08-36 40 40

Butik: ROBIN HUND

Mamrevägen 1
SPÅNGA
Tel. 08-761 05 91

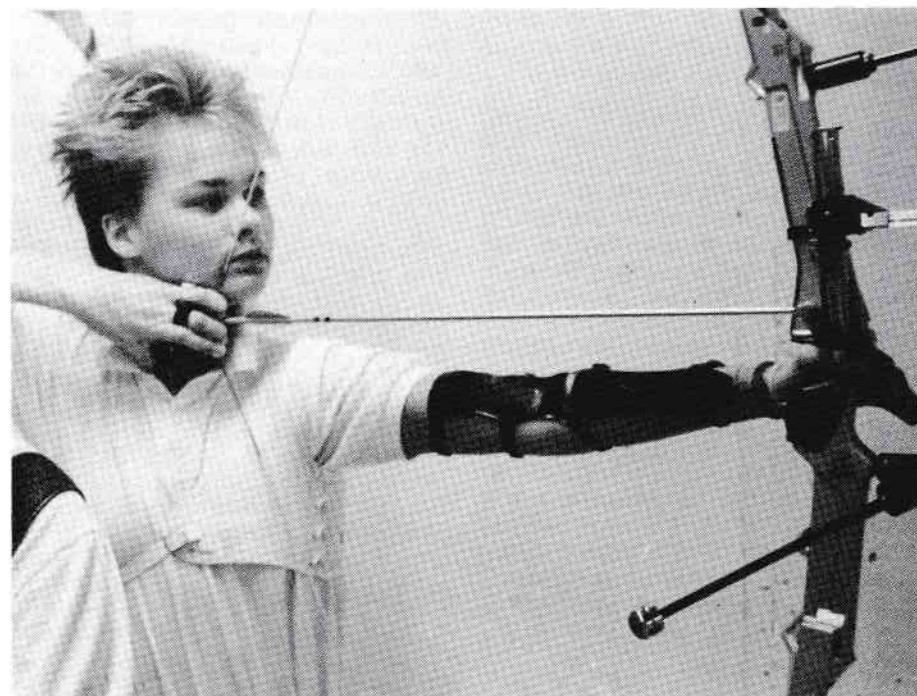

Jenny Sjöwall, Älvenäs, har nu etablerat sig i juniortoppen. Vann årets USM Inomhus och även det första inofficiella Nordiska Mästerskapet inom i Holstebro.

Vänersborg, som efter första rondan bara var 4 poäng efter.

Gammalt nytt namn

I fristilens yngre flickklasser är namnet Susanne Appelqvist, Skogen, ett sedan flera år tillbaka — i vart fall i Sydsverige — känt namn. Även om hon ännu bara är yngre junior så har hon rutin bakom sig från knatteåren. Efter att ha tjänat för Rakel i många år är det emellertid först nu som hon gjort mera uppmärksammade resultat.

På lördagen inledde hon nu huvudskjutningen med fina 288 för att sedan fortsätta med 285 och därmed vann hon huvudskjutningen med 573. 12 poäng före regionskollegan Katarina Håkansson, Snapphanen. De två var något i klass för sig före en drygt

handfull flickor på resultat mellan 534 och 548. Bland dessa ytterligare en Snapphaneflicka och när sedan blekingeklubbens tredje flicka Malin Hällhagen nästan nådde upp till sina "vanliga" resultat blev lagsegrarna deras.

I söndagens mästerskapsomgångar utkristalliserades klart fem flickor, men nu var det Petra Ericsson, Lindome, som verkligen var i stöten. 286 i första rondan följdes av 288 i andra medan Susann Appelqvist med 285 i första och 280 i andra hängde med bra. Två poäng skiljde sedan mellan Marie Björkegren, Örebro BK Jaktpilen, Johanna Häggroth, Kiruna BK och tidigare nämnda Katarina Håkansson, Snapphanen, på platserna 3, 4 och 5. I finalen klippte Petra Ericsson till direkt med fina 289 och hennes seger var därmed helt ohotad. Mot en me-

USM-RESULTAT MÄSTERSKAP OCH FINALOMGÅNGAR

DF 16: 1. Jenny Sjöwall, Älvenäs BK, (285 283 272) 840, 2. Carina Jonsson, BSK Hudik, (274 274 274) 822, 3. Kristina Persson, IF Karlsvik, (273 269 269) 811, 4. Arianne Fahlberg, d:o, (266 272 271) 809, 5. Marielle Olausson, Älvenäs BK, (267 258 270) 795, 6. Anneli Grundblad, Stallarholmen BK, (253 272 261) 786, 7. Veronica Jarneberg, Bjärnums BK, (258 266 258) 782.

HF 16: 1. Anders Mellgren, BS Kil, (286 289 275) 850, 2. Mattias Karlsson, Tranås BK, (284 285 281) 850, 3. Per Nordqvist, Uppl.-Väsby BK, (273 283 290) 846, 4. Robert Drott, Valbodolens BK, (276 279 275) 830, 5. Roland Vikström, Umeå BK, (277 280 271) 828, 6. Staffan Zobel, Huskvarna BK, (277 272 278) 827, 7. Jimmy Forsbäck, Stallarholmen BK, (276 274 275) 825, 8. Håkan Andersson, Satsrupps GF, (274 267 276) 817, 9. Ove Nygren, Umeå BK, (272 264 280) 816, 10. Morgan Lundin, Lindome BK, (267 274 275) 816.

DF 13: 1. Petra Ericsson, Lindome BK, (286 288 289) 863, 2. Susann Appelqvist, Skogens IF, (285 280 272) 837, 3. Katarina Håkansson, BK Snapphanen, (278 273 283) 834, 4. Johanna Häggroth, Kiruna BK, (277 275 272) 824, 5. Marie Björkegren, Örebro BK Jaktp., (275 279 257) 811.

HF 13: 1. Peter Eriksson, BS Kil, (288 288 287) 863, 2. Tom Berglund, Sundsv.-Ortv. BK, (282 280 286) 848, 3. Martin Carlsson, Södertälje BF, (286 281 278) 845, 4. Per Lennartsson, Hammarö BK, (279 285 280) 844, 5. Henrik Jinnestrand, Örebro BK Jaktp., (281 279 275) 835, 6. Fredrik Åkerlund, Timrå AIF, (281 279 270) 830, 7. Christian Josefsson, Skövde BK, (279 271 278) 828, 8. Robert Borenus, Karlstads BK, (279 278 268) 825, 9. Lars-Peter Sonesson, BK Snapphanen, (281 275 253) 809.

DI 16: 1. Jessica Nyberg, Vänersborgs BK, (239 227 242) 708, 2. Susann Lindström, Lindome BK, (219 203 229) 651, 3. Annelie Ericsson, IF Saab, (189 219 221) 629.

HI 16: 1. Johan Ohlsson, BK Pantern, (244 241 240) 725, 2. Jonas Skogberg, Sätters IF, (247 232 246) 725, 3. Fredrik Hallqvist,

BK Björnen-Inkas, (255 238 221) 714, 4. Peter Halvars, Svärdsjö IF, (236 218 246) 700, 5. John Sjunnesson, BSK Järven, (229 235 227) 691.

DI 13: 1. Marie Palm, Angereds BS, (270 269 266) 805, 2. Helene Abrahamsson, Kungsängens BK, (253 249 234) 736, 3. Annika Finck, Skallsjö BG, (244 240 210) 694.

HI 13: 1. Patrik Jigblad, BSK Kungsbacka, (281 282 276) 839, 2. Mattias Fallgren, Lindome BK, (280 276 277) 833, 3. Anders Täck, d:o, (278 263 274) 815, 4. Morgan Fröjd, BK Björnen-Inkas, (263 277 268) 808, 5. Jonas Andreasson, BS Gothia, (262 272 270) 804, 6. Jerry Magnusson, BS Gothia, (261 265 264) 790, 7. Joacim Larsson, Valbodolens BK, (264 268 255) 787, 8. Benny Svanberg, BK Fjädersn, (262 249 258) 769, 9. Patrik Svensson, Angereds BS, (259 255 255) 769, 10. Andreas Andersson, Ny-näshamns BK, (252 260 241) 753.

LAGRESULTAT USM

HF 16: 1. Umeå BK (Ove Nygren, Roland Vikström, Peter Viklund), 1571, 2. BS Kil (Anders Mellgren, Björn Andersson, Jonas Magnusson), 1551, 3. IF Karlsvik (Fredrik Sjöström, Peter Fredriksson, Anders Eriksson), 1526, 4. BK Snapphanen, 1511.

HI 16: 1. BK Pantern (Johan Ohlsson, Peter Rasmusson, Magnus Malmberg), 1310, 2. Lindome BK (Mikael Lundin, Jonas Henriksson, Henrik Drath), 816.

DF 16: 1. Älvenäs BK (Jenny Sjöwall, Marielle Olausson, Ulrika Sjöwall), 1556, 2. IF Karlsvik (Kristina Persson, Ariane Fahlberg, Eva Lidbom), 1492, 3. Härnö IF (Margareta Tallgren, Annika Holmlund, Helene Bäckström), 1452, 4. Umeå BK, 1368, 5. Karlstads BK, 1329.

HF 13: 1. Hammarö BK (Per Lennartsson, Anders Lennartsson, Henrik Johnson), 1589, 2. Härnö IF (Linus Fagerberg, Marcus Åkerlund, Jonas Gerdin), 1574, 3. Älvenäs BK (Krister Gustavsson, Tomas Asp, Rickard Söderholm), 1572, 4. BS Kil, 1560, 5. Södertälje BF, 1496, 6. Karlstads BK, 1463.

HI 13: 1. BS Gothia (Jonas Andreasson, Jerry Magnusson, Peter Landerberg), 1541, 2. Lindome BK (Mattias Fallgren, Anders

daljplats "klättrade" Katarina Håkansson sakta och säkert, men att nå Skogen-flickan blev för mycket även om hon sköt 283. Snapphaneflickan bytte nu plats med Marie Björkegren, som inte torde varit nöjd med sin avslutningsrond på 257.

HF 14-klassen har i gångna tiders USM varit den kvantitativt stora klassen, men så inte denna gången. Inte nog med att den äldre juniorfristilsklassen hade flera deltagare utan också HI 13-klassen.

Det innebär däremot inte att den kvalitativt fortfarande är ganska hög, eller vad sägs om 578 resp. 575 som toppresultat i huvudskjutningen. Det var Peter Eriksson, Kil och Tom Berglund, Sundsvall-Ortviken, som presenterade de resultaten varmed de toppade före Per Lennartsson, Hammarö och Henrik Jinnestrand, Örebro BK Jaktpilen, som hade 563 resp. 560.

Lagtävlingen blev i klassen mycket jämn och segern gick till slut till Hammarö före Älvenäs och Kil. Med andra ord samtliga medaljer till Värmland.

På söndagen fortsatte Peter Eriksson i samma jämna stil och sköt 288 i de båda mästerskapsomgångarna och toppade således dessa före Martin Carlsson, Södertälje, som på lördagen inte gjort så mycket väsen av sig även om han fanns med bland de sex främsta. Per Lennartsson och Tom Berglund var inte heller avhängda från medaljstriden liksom inte heller Henrik Jinnestrand, Örebro och Fredrik Åkerlund, Tim-

Täck, Björn Zachrisson), 1492, 3. Rejmyre BK (Peter Sonevang, Tomas Lundblad, Tobias Pettersson), 1383, 4. Kungsängens BK, 1340, 5. BK Danapilen, 1317, 6. Finspångs BK, 1065.

DF 13: 1. BK Snapphanen (Katarina Håkansson, Madlen Björkhem, Malin Hällhagen), 1585, 2. Härnö IF (Elisabeth Nilsson, Ann-Britt Fransson, Vera Bylund), 1430, 3. Älvenäs BK (Helena Boström, Cecilia Karlsson, Ann Sofie Danielsson), 1192.

rå, som fanns inom ramen av 7 poäng, alla med resultat över 560.

I finalen fortsatte Peter Eriksson i samma stil och med 287 tog han klart guld. En poäng sämre sköt Tom Berglund, Sundsvall och med det resultatet avancerade han till silverplatsen medan Martin Carlsson fick nöja sig med bronset. Det var f. ö. inte långt ifrån att Per Lennartsson tagit hand om den "pengen" med sina 280 i finalen.

52 HI-pojkar

Med 52 instinktiva yngre pojkar på skjutlinjen var den klassen störst i årets USM, men som vanligt när det gäller I-skyttet är resultaten av varierande kvalitet. Här finns dock många löfte och bäst började Patrik Jigblad, BSK Kungsbacka, med sina 555 poäng. 7 poäng efter var Mattias Fallgren, Lindome och ytterligare 8 poäng efter Jonas Andreasson, Gothia. En trio som bildade en klass för sig med resultat över 540.

Nästa grupp toppades av Morgan Fröjd, Björnen-Inkas och Anders Täck, Lindome. Med tanke på att Lindome därmed hade två skyttar bland de fem bästa kunde man tro att lagsegern också skulle hamna i Lindome, men så blev inte fallet. Den större jämlikheten hos BS Gothias trio Jonas Andreasson, Jerry Magnusson och Peter Landerberg, föllde utslag.

Med 281 resp. 282 på söndagens inledande ronder grundlade Patrik Jigblad sin seger i klassen där nu också de två Lindome-pojkarna Mattias Fallgren och Anders Täck på ett tidigt skede visade att de ville vara med och slåss om medaljerna. Visserligen var Morgan Fröjd bara en poäng efter inför finalen, men i denna tappade han ytterligare "märk". Här knappade Mattias Fallgren visserligen in en poäng på Patrik Jigblad, men som sagts hans ledning var för stor.

Därmed stod det också klart att Anders Täck skulle få nöja sig med bronset och efter de tre skedde inte heller några större förändringar.

Första Nordiska ungdomsmästerskapet ett enkelt, men fullt värdigt NM

Sverige tog 4 medaljer

Fyra medaljer av sex möjliga.

Det blev den svenska utdelningen när de första inofficiella Nordiska Mästerskapen i inomhuskytte för juniorer hölls i Holstebro på Jylland i Danmark den 14—15 mars och mycket mera kan man väl knappast begära. De svenska ungdomarna skötte sig med andra ord fint i den här premiären och nu får man bara hoppas att de övriga nordiska länderna tar sitt ansvar och följer upp med en fortsättning av dessa ungdomsmästerskap.

Visserligen kanske det finns de som menar att vi inte skall satsa så mycket på inomhusbågskytten internationellt, men för just ungdomen där de internationella möjligheterna till erfarenheter inte är så stora gäller det att ta vara på de tillfällen till "morötter" som finns.

Dock skall väl här också sägas, att det säkerligen inte är många förunnat att kunna vara så gentila som Danmarks BF i det här avseendet. Man bjöd nämligen på hela vistelsen i Holstebro.

Sedan flera år tillbaka har ett eventuellt Nordiskt Mästerskap för juniorer diskuterats vid Nordiska Bågskytteunionens kongresser, men av flera anledningar har det således inte blivit en realitet förrän i år.

Vid diskussionerna har hela tiden framförts propåer om att mästerskapen skulle hållas enkla och billiga för att de skulle kunna anpassas i resp. medlemsnationerna ekonomiska ramar, men så billiga som de blev för deltagarna den här gången torde de knappast bli i framtiden. Bl. a. hade Danmarks Bågskytteförbund för ändamålet fått ett anslag från Danmarks motsvarighet till

Svenska Naturvårdsverket för ändamålet och därmed kunde man också kosta på sig att inkvartera deltagarna på ett vandrarhem. Från början var det annars meningen att man skulle campa i Holstebro Buerskytteklubbens träningslokal, en f. ö. utmärkt sådan som få klubbar i Sverige har tillgång till.

Samtliga fyra medlemsnationer deltog nu också med skyttar, men det var dock bara Danmark och Norge som deltog med även yngre juniorer.

Speciellt glädjande var det också att kunna konstatera att också Norge och Danmark nu kunde prestera kvinnliga juniorer,



Ordföranden i arrangörsklubben Harley Lautsen delar ut medaljerna till våra svenska juniorflickor.

vilket det annars varit tunnsätt med vid exempelvis NM:en i tavelkytte utomhus. Med rätt skolning kan dessa också i framtiden snart ge våra flickor en konkurrens. Att finnarna har duktiga ungdomar vet vi av och har erfarenheter sedan tidigare, men deras flickjuniorer fick dock den här gången se norskan Hilde Östvold före sig i prislstan. Själva tävlingen hölls i en gymnastiksal och invigdes av ordföranden i Holstebro idrottsförbund, som därvid bl. a. pekande på den betydelse som ungdomsutbytena har länderna emellan i olika sammanhang.

Redan på ett tidigt stadium visade det sig

här att flickjuniorerna skulle bli en blågul uppgörelse. Visserligen var det en finska som tog ledningen på de första sex pilarna men sedan kom våra svenska flickor och dominerade resten av tävlingen. Frågan var bara i vilken turordning. Carina Jonsson var först i ledningen, men relativt snart parkerade sig Jenny Sjöwall där för gott. Han vann således första 25-metersronden på 275 poäng före Carina Jonsson och Kristina Persson som båda hade 267 följda av finskan Paula Vallo på 256.

I andra ronden sköt Jenny Sjöwall och Carina Jonsson jämt med 275 medan Kris-



Per Nordqvist, Upplands-Väsby, var den av våra herrjuniorer som gjorde bäst ifrån sig då han tog bronsmedaljen.

tina Persson sköt 270 och Hilde Östvold 262 och danskan Pauline Gringer 259.

Totalt alltså Jenny Sjöwall i toppen med 550, därefter Carina Jonsson 542, Kristina Persson 537 och Hilde Östvold 517.

Full pott

I pojkjuniorer började Morgan Lundin mycket bra, kanske alldeles för bra för de egna nerverna. På de sex första pilarna pres- terade han nämligen lika många tiar och

Resultat:

Damjuniorer (25-metersresultaten först):

1. Jenny Sjöwall, Sverige	275-275	550/1	262-274	536/2	1086
2. Kristina Persson, Sverige	267-270	537/3	271-271	545/1	1082
3. Carina Jonsson, Sverige	267-275	542/2	252-274	526/3	1068
4. Hilde Östvold, Norge	255-262	517/4	261-262	523/4	1040
5. Anne Dorff, Finland	259-248	507/7	255-259	514/5	1021
6. Paula Vallo, Finland	256-254	510/5	244-265	509/6	1019

Herrjuniorer:

1. Jukka Väisänen, Finland	284-283	567/1	276-291	567/1	1134
2. Juha Koskinen, Finland	279-281	560/3	280-279	559/2	1119
3. Per Nordqvist, Sverige	279-284	563/2	276-274	550/7	1113
4. Marko Ainali, Finland	281-277	558/4	280-272	552/5	1110
5. Lars Jacobsen, Norge	277-278	555/6	281-270	551/6	1106
6. Valter Kristiansen, Norge	273-276	549/8	279-276	555/3	1104
7. Anders Mellgren, Sverige	266-282	548/10	282-271	553/4	1101
11. Morgan Lundin, Sverige	277-280	557/5	256-268	524/14	1081

toppade med 60 poäng, men under resten av tävlingen stämde det inte lika bra. En och annan förarglig sexa störde det hela medan han däremellan sköt en och annan "bingo". Stämde gjorde det inte heller för Anders Mellgren som aldrig s. a. s. kom in i tävlingen.

Det gjorde däremot Per Nordqvist som snart var med bland de tre på anslagstavlan. Visserligen var det stundtals tre finnar på denna, men efter första rondan delade Per Nordqvist tredjeplatsen med finnen Juha Koskinen på 279.

Toppade gjorde Jukka Väisänen, en skytt med en imponerande fin och robust skjutstil där det liksom aldrig var någon tvekan. Men inte heller han var mer än människa och fick sina dåliga pilar som gjorde att Per Nordqvist kunde plocka in och matcha honom ända fram till i mitten av andra rondan då Per hade en pil som styrdes ut i sjuan av de tidigare i tavlans. En händelse som tydligen också satt i i nästa trepilsserie. Därmed var han helt plötsligt borta från resultatavlan, men kom snart igen, men nu för att slåss med tavelkamraten finnen Marko Ainali om bronsmedaljen, vilket han också lyckades med.

På lördagskvällen låg Morgan Lundin på femte och Anders Mellgren på 10:e platserna.

Den senare avslutade med en 25-metersrond med 282 och vi trodde allmänt att han nu verkligen var på gång. I den tanken styrktes man också av hans 282 på söndagsmorgonen på första 18-metern, men i andra rondan hade han en störning som medförde en "svart" pil och därmed var den dagen förstörd. Han sköt dock upp sig till sjundeplatsen.

I flickklassen var det Kristina Persson som började bäst på 18-metern med 271 i första rondan mot Jenny Sjöwalls 262 och "bara" 252 för Carina Jonsson. Kristina Persson hade därmed plockat in 9 poäng av Jenny Sjöwalls försprång och i ett skede av andra rondan var hon också förbi, men också

Jenny skärpte till sig och redde upp det hela. Alla tre svenska flickorna sköt f. ö. 274 i andra rondan.

Prisutdelningen hölls i skjutlokalen också den under enkla former där mästarna utöver guldmedaljen också fick varsin pokal som minne.

Ingvär Yxell

Tävlingsinbjudningar

På uppdrag av
STOCKHOLMS BÅGSKYTTEFÖRBUND
inbjuder vi till
DM I TAVELSKYTTE

lördagen den 16 maj 1987.
(OBS. datum).

Separat inbjudan utgår till distriktets klubbar.

Stockholms Bågskjutningsklubb

BÅGSKYTTRNA KIL

inbjuder till

"FRYKSTA-TRÄFFEN"

lördagen den 23 maj 1987.

Klockan: 10.00.

Plats: Sannerudsvallens idrottsplats, Kil. (Vägvisning från Kils centrum).

Omfattn.: Enkel FITA, Mini-FITA och dubbel kn.rond.

Klasser: Enl. SBF:s bestämmelser.

Avgifter: 60, 50 och 19 = 40:—, 16 samt lag = 30:—, 13 och 10 = 20:—.

Anmälan och ev. förfrågningar, **senast** måndag den 18 maj -87 till Kurt Lundgren, Bokliden 10, 667 00 Forshaga. Tel. 054-712 11.

VÄLKOMNA TILL KIL!

Bågskyttarna Kil

KARLSTADS BÅGSKYTTEKLUBB

inbjuder härmed till

SOLSTADSTRÄFFEN

lördagen den 6 juni 1987 kl. 09.00.

Tävlingsform: Enkel FITA-rond och Mini-FITA samt knatterond. 3-pilsserier. Ej klassindelning A B C. I-skyttar är välkomna att delta, HI och DI 16 och uppåt skjuter damjun.ronden och HI och DI 13 Mini-FITA.

Tävlingsplats: Klubbens bågskyttebana vid Långenäs, Edsgatan. Vägvisning: Kör av E 18 vid skyltarna Kronoparken—Edsgatan, följ sedan skylten Edsgatan till markering med tavla.

Anmälningavgifter: H, D 19, 50, 60 40:—, H, D 16 30:—, H, D 13, 10 20:—, Lag 30:—.

Anmälan: Senast den 1 juni 1987 (måndag) till Inger Nilsson, 054-13 53 70, eller Tommy Persson, 054-18 39 70 eller skriftligen till Karlstads Bågskytteklubb, Lundgrensgatan 9, c/o Tommy Persson, 652 21 Karlstad.

VI HÄLSAR ALLA SKYTTRAR VÄLKOMNA TILL KARLSTAD
OCH ÅRETS SOLSTADSTRÄFF!

Karlstads Bågskytteklubb

PS Vi påminner om SFSF-klubbarnas Riksmästerskap hos Värmlands Fältbågskyttar 7—8 juni 1987. DS

BJÄRNUMS BÅGSKYTTEKLUBB

inbjuder till

FASANJAKTEN

söndagen den 17/5 1987 kl. 10.00.

Plats: Bågskytteklubbens utomhusbana ca 2 km. söder om Bjärnum utmed väg 117.

Omfattning: 1 x 30 jakt.

Klasser: Alla även knattar.

Anmälningavgifter: Seniorer 45:— kr., Juniorer 30:— kr., Yj. och Knattar 20:— kr.

Servering: Kaffe, bröd, varmkorv och läsk.

Anmälan: Senast den 11/5 1987 till Östen Krantz tel. 0451-212 45, Bruno Simonsen tel. 0451-211 23.

Välkomna till vår debuttävling
i Bjärnums vackra bokskogar!

Bjärnums BK

EKSJÖ BÅGSKYTTEKLUBB

inbjuder till

EKSJÖJAKTEN

söndagen den 10 maj kl. 09.00.

Tävlingsplats: Rumskulla, vägvisning från väg 33 Mariannelund—Vimmerby.

Klasser: Samtliga enl. SBF:s bestämmelser.

Tävlingsform: 2 x 20 Jakt.

Startavgift: 60-50-19 40:—, 16 30:—, 13-10 20:—, Motionsklass 30:—.

Anmälan: Senast torsdag den 7 maj till Christer Antonsson 0496-112 98, Gunnar Carlsson 0496-112 58.

Servering: Korv, läsk, kaffe, lotteri.

Tävlingen ingår i Smålandsgruppen.

VÄLKOMNA!



Fyrisjakten

BÅGSKYTTEKLUBBEN STURARNA

inbjuder härmed till jaktskytteävling
söndagen den 10/5 1987 kl. 9.00.

Tävlingsplats: Klubbstugan Pattons hage, Hågadalen.

Tävlingen omfattar: 20 Jakt och 14 Hunter.

Vandringspris: Gällande 4-mannalag (de 4 bästa skyttarna oavsett klass på senioravstånd).

Klasser: Samtliga inkl. motionsklass.

Startavgift: Seniorer 50:—, Juniorer 40:—, Y. juniorer, Knattar 30:—.

Anmälan: Senast 6 maj, M. Hesselgren 018-37 08 11, S. Holm 018-10 33 59, B. Ahlbom 018-10 93 15.

Avgiften: Kan insättas på klubbens postgiro 29 82 21-3.

VI HÄLSAR ER ALLA VÄLKOMNA TILL FYRISJAKTEN!

BSK Sturarna

GRIMSLÖV AIF

inbjuder härmed till

GOTTÅSAJAKTEN

söndagen den 24 maj 1987 kl. 09.00.

Omfattning: 1 x 30 mål jakt.

Klasser: Samtliga enligt SBF:s bestämmelser.

Tävlingsplats: Gottåsa Backar, 1 km i riktning mot Älmhult från korsningen mellan väg 23 och 126.

Anmälningavgifter: 10 15:—, 13 20:—, 16 25:—, övriga 40:—, lag 30:—, Motionärer 10:— (inga priser). Fritt val från Vit Påle max 22,5 m., Röd Påle max 40 m.

Anmälan: Senast den 21 maj under adress: Grimslöv AIF, Box 2, 340 32 Grimslöv eller per telefon 0470-506 21 Winfried Gockert.

Gottåaskölden: Vandringspris till skytten med det högsta resultatet från Blå eller Grön Påle.

Servering: Sedvanlig försäljning vart 10:e mål vid samlingsplatsen.

VÄLKOMNA!

UMEÅ BÅGSKYTTEKLUBB

inbjuder till

VÅRTRÄFFEN

Tävlingsdag: Lördagen den 16 maj 1987 kl. 10.00.

Tävlingsplats: Klubbens bana vid Nydala, E-4:ans norra utfart.

Tävlingsrond: Hel FITA-rond, minirond och knatterond (18 pilar på varje avstånd) och motionsklass A = halv minirond.

Klasser: Enl. SBF:s bestämmelser.

Avgifter: DF 19, HF 19, HF 50, DF 50, HF 60, DF 60, 50:—, DF 16, HF 16, 40:—, DF 13, HF 13, DF 10, HF 10, 30:—, Motionsklass A 30:—, Lag 50:—.

Anmälan: Senast måndag 11 maj 1987 till Lena Palm, N. Ersmarksgatan 49, 902 31 Umeå. Tel. 090-13 12 50.

OBS! Medtag stövlar.

VÄLKOMNA TILL UMEÅ,
BJÖRKARNAS STAD!

Umeå Bågskytteklubb



KARLSHAMNS BK
inbjuder härmed till

Blekingeträffen

Sydsveriges första taveltävling utomhus för året
söndagen den 10 maj kl. 09.00.

Tävlingsplats: Asarums Idrottsplats.

Omfattning: Enkel FITA samt resp. klassers ronder.

Klasser: Samtliga enl. SBF, seniorklassindelad.

Anmälningavgifter: Sen. och äldre 45 kr., Jun. 30 kr., Y-Jun. 25 kr., Lag 45 kr.

Anmälan: Senast den 4 maj per tel. 0454-206 28 Ingvar Yxell.

VÄLKOMNA!

Planera Pingsthelgen för traditionella Karlshamnsträffen Pingstdagen den 7 juni. På kvällen samkväm med dans och supé.

— Se annons i Bågskytten nr 5. —

Härmed inbjudes till

MOTALAS LEJONJAKT

söndagen den 17 maj kl. 10.00.

Omfattning: 2 x 15 jakt.

Tävlingspl.: Klubbens bågskyttebana i Fälehagen. Avfart riksväg 50 mitt emot OK-macken.

Klasser: Samtliga enl. SBF. Samt motionsklass.

Anmälningavgifter: Seniorer och äldre 40:—, juniorer 30:—, yngre juniorer och motionsklass 20:—. Lag 30:—, blandat 3-mannalag, ej juniorer.

Servering i klubbstugan av kaffe och varm korv.

Anmälan: Senast 12 maj till Sjunne Ekman per tel. 0141-140 56, till klubbstugan 0141-141 47 eller 0141-523 11 Jan Ove Johansson.

VÄLKOMNA!

Motala Bågskytteklubb

30-årsjubilerande

IF SAAB

inbjuder till

DRAKJAKTEN

Tävlingsform: 2 x 14 Field och Hunter.

Tid: 24/5 kl. 9.00.

Plats: Klubbstugan vid Lindeshill.

Klasser: Samtliga enl. SBF.

Anmälningavg.: Klass 10 och 13 20:—, klass 16 30:—, övriga 50:—, lag 40:—.

Anmälan: Skriftligen till Anders Johansson, Sörgårdsgatan 3, 582 39 Linköping.

Startavgift: Inbetalas i samband med anmälan till pg 85 26-6.

Vägvisning från infarten Linköping Ö. vid Biltema.
Minnesplaketter till samtliga startande.
Tävlingen ingår i Östgötacupen.

HJÄRTLIGT VÄLKOMNA!

IF Saab Bågskyttesektion

LJUNGSBRO BÅGSKYTTEKLUBB
inbjuder till

CLOETTARUNDAN

lördagen den 2 maj 1987.

Tävlingsform: 1 x 30 jakt.

Tid: Kl. 9.00.

Klasser: Enl. SBF:s bestämmelser.

Tävlingsplats: Norr om Flemma gård utmed vägen Vreta kloster—Stjärntorp.

Startavgifter: Klass 19, 50 och 60 40 kr., klass 16 30 kr., klass 13 och 10 20 kr., Motionsklass 25 kr.

Anmälan: Senast 29 april 1987 till Ewa Målhammar, Hjalmar Svenfelts väg 31, 590 60 Ljungsbro, tel. 013-662 80.

Samtidigt inbjuder vi också till

AMERICAROND

lördagen den 6 juni 1987.

Tid: Kl. 9.00.

Tävlingsplats: Ljungsbro Bågskytteklubbs träningsbana belägen utmed vägen mot Ljung.

Klasser: Samtliga som skjuter senioravstånd.

Startavgifter: Klass 19, 50 och 60 40 kr., klass 16 30 kr.

Anmälan: Senast 3 juni 1987. Tel. och adress som ovan.

I denna tävling begränsat deltagarantal.

VÄLKOMNA!

GÖTEBORGS BÅGSKYTTEKLUBB

inbjuder till

"KALLEBÄCKSTRÄFFEN"

24 maj -87 kl. 10.00.

Plats: Vår bana i Kallebäck.

Tävl.form: Amerikarond.

Klasser: DF och HF 19-16-50-60, DI och HI 19-16-50-60.

"Wilhelm Öbergs Vandringspris".

Anmäln. avg.: Kr. 45:—. Anmälan senast 18/5 -87 till E. Öberg 031-27 64 50, Olle Bihl 031-81 10 62.

Servering.

VÄLKOMNA!

GBK

AK 77

inbjuder till

PILJAKTEN

söndagen den 10/5 1987.

Plats: Teleskopgatan, Bergsjön, Göteborg.

Tid: Kl. 10.00.

Tävling omf. 20 jakt och 15 fält.

Klasser: Enl. SBF bestämmelser.

Anmälan: Till AK 77, Box 55025, 400 53 Göteborg, senast den 5/5. Tel. 031-46 94 40 Lars Bohlin.

Startavgift: 40:— seniorer, 30:— juniorer, 20:— yngre juniorer och knattar.

ICA-Stjärnans vandringspris till DI 19 och DF 19.

VÄLKOMNA!

AK 77 Bågskyttesektionen



SFSF



Tävlingsprogram 1987

29/3	Hood	1 x 28	3-7/8	EFAC-1987 i Dahm, Västsvetland
25/4	Värmlands FB	1 x 28	16/8	S:t Erik
26/4	Dackes BS	1 x 28	22/8	Apladals FB
26/4	S:t Erik	2 x 14	23/8	Bifrost FB
26/4	Mölnåls FB	2 x 14	29/8	Bifrost FB
1/5	Mölnåls FB	2 x 14	30/8	Aquila
2/5	Järna FBK	2 x 14	5/9	Värmlands FB
9/5	Aquila BK	2 x 14	6/9	Värmlands FB
16/5	Värmlands FB	2 x 14	12/9	Dackes BS
17/5	Apladals FBK	1 x 28	12/9	Mölnåls FB
17/5	Fältskyttarna	2 x 14	12/9	S:t Erik
24/5	Bifrost FB	2 x 14	19/9	Hood
28/5	Fältskyttarna	2 x 14	19/9	Mölnåls FB
29/5	Mölnåls FB	2 x 14	20/9	Fältskyttarna
30/5	Mölnåls FB	2 x 14	26/9	Bifrost FB
31/5	Vikingarna	2 x 14	26/9	Mölnåls FB
7/6	Värmlands FB	1 x 28	27/9	Vikingarna
8/6	Värmlands FB	1 x 28	3/10	S:t Erik
13/6	Dackes BS	1 x 28	4/10	Aquila
13/6	Dackes BS	1 x 28	10/10	Dackes BS
13/6	Aquila	2 x 14	11/10	Dackes BS
14/6	Dackes BS	2 x 14	11/10	S:t Erik
20/6	Apladals FB	2 x 14	17/10	Värmlands FB
21/6	Apladals FB	2 x 14	18/10	Mölnåls FB
21/6	S:t Erik	2 x 14	21/11	Fältskyttarna
27/6	Bifrost FB	2 x 14	29/11	Dackes BS
27/6	Aquila	2 x 14	5/12	Mölnåls FB
28/6	Aquila	2 x 14	13/12	Dackes BS
28/6	Vikingarna	2 x 14	31/12	Mölnåls FB
4/7	Järna FBK	3 x 10		
4/7	Värmlands FB	2 x 14		
4/7	Mölnåls FB	2 x 14		
5/7	Värmlands FB	2 x 14		
5/7	Järna FBK	3 x 10		
6/7	Mölnåls FB	2 x 14		
11/7	Bifrost FB	2 x 14		
12/7	Bifrost FB	2 x 14		
18/7	S:t Erik	2 x 14		
19/7	Fältskyttarna	2 x 14		
24/7	Järna FBK	2 x 14		
25/7	Järna FBK	2 x 14		
26/7	Järna FBK	2 x 14		

3-7/8	EFAC-1987 i Dahm, Västsvetland	Hunter	2 x 14	"Vårträffen"
16/8	S:t Erik	Animal	1 x 28	"Vårträffen"
22/8	Apladals FB	Hunter	2 x 14	"Vårträffen"
23/8	Bifrost FB	Expert	2 x 14	"Vårträffen"
29/8	Bifrost FB	Inter.	2 x 10	"Vårträffen"
30/8	Aquila	Hunter	2 x 14	"Vårträffen"
5/9	Värmlands FB	Field	1 x 28	"Vårträffen"
6/9	Värmlands FB	Hunter	1 x 28	"Vårträffen"
12/9	Dackes BS	Field	1 x 28	"Vårträffen"
12/9	Mölnåls FB	Gamla field ronden		"Vårträffen"
12/9	S:t Erik	Field	2 x 14	"Vårträffen"
19/9	Hood	Hunter	2 x 14	"Vårträffen"
19/9	Mölnåls FB	Inter.	2 x 10	"Vårträffen"
20/9	Fältskyttarna	Animal	2 x 14	"Vårträffen"
26/9	Bifrost FB	Jakt	2 x 14	"Vårträffen"
26/9	Mölnåls FB	Animal	2 x 14	"Vårträffen"
27/9	Vikingarna	Gamla hunter ronden		"Vårträffen"
3/10	S:t Erik	Hunter	2 x 14	"Vårträffen"
4/10	Aquila	Field	2 x 14	"Vårträffen"
10/10	Dackes BS	Animal	1 x 28	"Vårträffen"
11/10	Dackes BS	Hunter	1 x 28	"Vårträffen"
11/10	S:t Erik	Expert	2 x 14	"Vårträffen"
17/10	Värmlands FB	Hunter	1 x 28	"Vårträffen"
18/10	Mölnåls FB	F.I.R.	2 x 28	"Vårträffen"
21/11	Fältskyttarna	Jakt	2 x 7	"Vårträffen"
29/11	Dackes BS	F.I.R.	4 x 7	"Vårträffen"
5/12	Mölnåls FB	F.I.R.	2 x 7	"Vårträffen"
13/12	Dackes BS	F.I.R.	4 x 7	"Vårträffen"
31/12	Mölnåls FB	Animal	2 x 14	"Vårträffen"

Anmälan till föreningarnas kontaktpersoner.

Aquila	Tommy Granholm	0758-332 94
Fältskyttarna	Inger Kjellner	031-43 34 67
Vikingarna	Ulf Hartelius	031-14 73 07
Dackes BS	Anita Jönsson	0372-309 52
Bifrost	Lena Hilmersson	0370-210 45
Hood	Björn Fransman	0383-102 89
Mölnåls FB	N.-E. Fril	031-87 69 59
Värmlands FB	Magnus Jansson	08-739 88 80
S:t Erik	Gunnar Sjöquist	0594-136 96
Järna FBK	Lennart Löfström	0755-575 64

HÄSLEHOLMS BÅGSKYTTEKLUBB
inbjuder till

"SNABBISEN"

lördagen den 16 maj 1987 på nya bågskyttebanan på Österås i Hässleholm.

Tävlingsform: PAA-rond utomhus. 6 pilar på vardera 20, 25, 30, 35, 40, 45, 50, 55, 60 och 65 meter. Målen beskjutes i plogform med start på 20 meter upp till 65 meter, därefter från 65 meter ned till 20 meter. Tävlingen börjar med tre in-skjutningsmål på 20 meter. 20—30 m 60 cm duk, 35—50 m 80 cm duk, 55—65 m 122 cm duk. För klass 13 ordnas 70-iadenrond och för klass 10 knatterond om intresse finnes.

Starttid: Första start klockan 09.00. Andra skjutlag startar klockan 09.10 och därefter med 10 minuters intervall. Skyttarna startar i lag om tre stycken. Vid anmälan ange ungefärlig önskad starttid samt namn och telefon till kontaktperson för meddelande av tilldelad starttid. Omedelbart efter anmälningsstidens utgång kommer Er kontaktperson att meddelas tilldelad starttid.

Skjuttid: Cirka 2 1/2 timme inklusive 15 minuters paus.

Klassindelning: 4 klasser: HF 19, DF 19, HDF 16, HDI oavsett ålder. Onominerade tremannalag oavsett klass.

Prisutdelning: I samband med Lille Mats-träffen den 23 maj 1987.

Anmälningsavgifter: Individuellt: 30:— . Lag: 30:— .

Anmälan: Oss tillhanda senast onsdagen den 13 maj 1987 under adress: Hässleholms BK, Box 229, 281 01 Hässleholm 1. Glöm inte namn och telefon till kontaktperson för meddelande av tilldelad starttid.

Upplysningar: 0451-844 79 (Kayh Andersson), 0451-858 40 (Magnus Nilsson).

Övernattning: För dem som ämnar deltaga i Fasanjakten i Bjärnum på söndagen och inte önskar köra hem över natten, kan övernattning ordnas i klubbstugan. Banan är även öppen för camping med husvagn eller tält. Ev. kan ordnas grillkväll med avslappnande övningar på lördagskvällen. Ange intresse för övernattning och grillkväll i samband med anmälan.

Servering: Under tävlingens gång.

"LILLE MATS-TRÄFFEN"

FITA STJÄRNTÄVLING

lördagen den 23 maj 1987 på nya bågskyttebanan på Österås i Hässleholm.

Tävlingsform: FITA-rond, Mini-rond, Dubbel 70-iadenrond, Dubbel Knatte-rond.

Starttid: Klockan 09.30.

Klassindelning: Enligt SBF:s bestämmelser. A-B-C i 19-klasserna fristil.

Lagtävling: Onominerade tremannalag inom respektive klass. Onominerade blandade tremannalag inom respektive avståndsgrupp (FITA 90 m, FITA 70 m, FITA 60 m, Mini, 70-iad, Knatte).

Anmälningsavgifter: Klass 16—60: 50:—, klass 10—13: 40:—, Lag: 45:—.

Anmälan: Senast fredagen den 15 maj 1987 oss tillhanda under adress Hässleholms BK, Box 229, 281 01 Hässleholm 1.

Upplysningar: 0451-844 79 (Kayh Andersson), 0451-858 40 (Magnus Nilsson).

Övernattning: I likhet med för "Snabbisen" för deltagare i Gottåsjakten i Grimslov på söndagen. Ange intresse i samband med anmälan.

Servering: Under tävlingens gång.

HJÄRTLIGT VÄLKOMNA TILL HÄSLEHOLM!

Hässleholms Bågskytteklubb

1957



1987

BK SNAPPHANEN

inbjuder till

JUBILEUMSTÄVLING

söndagen den 3 maj kl. 10.00.

Plats: Halenbadet i Olofström.**Form:** 1 x 14 Field.**Klasser:** Samtliga enl. SBF.**Avgifter:** H + D 19, 50, 60 30 kr., H + D 16, 13, 10 20 kr., lag 25 kr.**Förläggingsmöjlighet:** Stugor om 6 bäddar 225:—/natt vid tävl.platsen. Camping (35:—) v. g. ring 0454-402 30.**Anmälan:** Anders Rönndahl 0454-467 48 eller Ingmar Sonesson 0456-304 37 senast 27 april.

Enklare servering finnes för båda dagarnas tävlingar såsom smörgås, kaffe, läsk, öl.

SNAPPHANEJAKTEN

lördagen den 2 maj kl. 10.00.

Plats: Halenbadet i Olofström.**Form:** 1 x 30 Jakt.**Klasser:** Samtliga enl. SBF.**Avgifter:** H + D 19, 50, 60 50 kr., H + D 16 40 kr., H + D 13, 10 30 kr., lag 40 kr.

VÄLKOMNA!

**SKÖVDE BÅGSKYTTEKLUBB**

inbjuder till

BILLINGSJAKTEN

söndagen 3 maj 1987 kl. 09.00.

Tävlingsform: 1 x 30 jakt.**Klasser:** Enligt SBF.**Tävlingsplats:** Vid Skövde BK träningsbana Claesborg. Vägvisning från väg 49, Skövde—Skara.**Startavgifter:** Seniorer och äldre 50:— kr., Juniorer 30:— kr., YJ. och Knattar 20:— kr., Lagavgift 40:— kr.**Anmälan:** Senast 1987-04-28 till Skövde BK, c/o A. Börjesson, Gransikag. 10 A, 541 40 Skövde, tel. 0500-142 65 eller K.-E. Rogelind tel. 0500-167 09.

Servering.

VÄLKOMNA!

Skövde Bågskytteklubb

FALU BÅGSKYTTEKLUBB

inbjuder till

KOPPARPILEN

lördagen den 30 maj 1987.

Tävlingsplats: Klubbens bana vid Varggården, Falun. Vägvisning vid Leksandsvägen.**Tävlingsform:** 1 x 30 jakt.**Klasser:** Tävligen är öppen för alla klasser, samt onominerat 4-mannalag + armborstskytte.**Anmälningavgifter:** Seniorer 40:—, juniorer 30:—, knattar 20:—, lag 40:— . Anmälningavgiften sätts in på klubbens pg.nr. 16 68 49-0.**Tid:** Upprop kl. 10.00 med start omedelbart därefter.**Anmälan:** Senast den 26 maj 1987. Anm. till Åsa Svensson, Lustigknoppsv. 3B, 791 32 Falun, tel. 023-115 02. Lars-Erik Bergdahl, Skuggarvet 2, 790 15 Sundborn, tel. 023-360 21.**Servering:** En enklare servering kommer att finnas tillgänglig utefter banan.

Styrelsen hälsar alla bågskyttar välkomna till en trevlig tävlingsdag!

På uppdrag av

SVENSKA BÅGSKYTTEFÖRBUNDET

inbjuder Motala BSK och Mjölby BS till

Ungdoms-SM 1987

den 26—28 juni.

Mästerskapet omfattar USM i tavelsskytte samt USM i jaktskytte 1 x 40 mål.

Tävlingsplats i tavel: Motalas bågskyttebana i Fålehagen. Avfart riksväg 50 mitt emot OK-macken.**Tävlingsplats jaktskytte:** Mjölby bågskyttebana Skogssjöbaden. (Endast 2 mil från Motala).**PROGRAM:****Torsdagen den 25/6** Materialkontroll vid bågskyttebanan Fålehagen kl. 18.00—21.00.**Fredagen 26/6** Kl. 07.00—08.30.**Invigning:** Kl. 09.00 därefter omedelbar start för långhållen.**Lördag 27/6** Kl. 09.00 start för korthållen.**MJÖLBY BS**

arrangerar

Ungdoms-SM i Jakt

i Skogssjöbaden vid riksv. 32 norr om Mjölby.

Söndag 28/6 Materialkontroll kl. 07.30—08.30 för de som inte deltagit i tavel. Kl. 09.00 invigning och tävlingsstart.**Klasser:** Enligt SBF:s bestämmelser.**Anmälningavgifter:** Individuellt 75 kr., lag 30 kr. för vardera ett av USM:en.**Sista anmälningdag:** Senast den 30 maj, under adr. Motala Bågskytteklubb, Box 259, 591 23 Motala. Anm.avgifterna sändes samma dag till Motala BSK, postgiro 49 35 18-5. Märk USM -87.**Upplysningar:** Taveltävligen Sjunne Ekman och Jan-Ove Johansson. Tel. (Sjunne) 0141-140 56, (Jan-Ove) 0141-523 11. Jakttävligen Sven Häll 0142-143 55. Till klubbstugan i Motala efter kl. 18.00 tel. 141 47.

Anmälningslistor och övrig material sändes till klubbarna första veckan i maj.

VÄLKOMNA TILL MOTALA OCH MJÖLBY!

VÄNERSBORGS BÅGSKYTTEKLUBB

inbjuder till följande tävlingar:

FRIDATRÄFFEN

lördagen den 30 maj kl. 10.00 på banan vid Tegelbruksvägen.
Vägvisning kommer att finnas.

Tävlingsform: FITA-rond, y-jun. minierrond, knatterond.

Klasser: Samtliga.

Anmälningsavg.: Seniorer och äldre 40:—, jun. och lag 30:—, y-jun. + knattar 20:—.

Anmälan: Skall vara oss tillhanda senast 22 maj till Ann-Christin Nilsson, Odens väg 24, 468 00 Vargön, tel. 0521-218 67. **Helst skriftligt.**

NM-TEST

20 jakt och 14 hunter

söndagen den 31 maj kl. 9.00 vid Bergagården, Hunneberg, Vargön.
Vägvisning från Esso bensinstation.

Tävlingsform: 20 jakt och 14 hunter.

Klasser: Juniorer, seniorer och äldre.

Anmälningsavg.: Jun. och lag 40:—, seniorer och äldre 50:—.

Anmälan: Som ovan.

Logi: Ursands Camping 0521-186 66, Vandrarhem, Hunneberg 0521-203 40. (Tfn.-tid: 8—10, 16—21), Scandic Hotell 0521-621 20.

Lättare servering kommer att finnas.

VÄLKOMNA!

Vänersborgs Bågskytteklubb

På uppdrag av

DALARNAS BÅGSKYTTEFÖRBUND
arrangeras

DM I TAVLA

söndagen den 14 juni 1987 kl. 10.00.
Separat inbjudan till samtliga berörda klubbar.

LULEÅ BS

inbjuder till

ZONTÄVLING

lördagen den 30 maj -87 kl. 10.00.

Tävl.plats: Posögården.

Tävl.form: Enkel FITA.

Klasser: Enligt SBF:s bestämmelser.

Anmälan: Senast 27 maj till Birger Olofsson
0920-982 42, Leif Andersson 0920-536 65.

Planera för

KANINJAKTEN

30 maj 1987.

Se annons i Bågskytten nr. 3.

BSK STOCKA

inbjuder till

STOCKAPILEN

Amerikarond, 70-ad rond och knatterond +
motion A lördagen den 30 maj kl. 10.00.

Tävlingsplats: Stocka IP.

Klasser: Samtliga A.B.C. HF 19 och DF 19.
Lagpris plus två vandringspris, ett damer
ett herrar.

Startavgift: Jun. sen. och äldre 50 kr., yngre
jun. och knattar 30 kr., lag 40 kr.

Anmälan: Senast den 25/5 på tel. 0650-
411 96 eller 0650-411 20.

Enkel servering finnes.

VÄLKOMNA TILL ÅRETS UPPLAGA
AV STOCKAPILEN!

Bågskytteklubben Stocka

BSK UVEN

inbjuder till

LENNART LUNDSTRÖM MINNE

söndagen den 17 maj kl. 10.00.

Tävlingsplats: Långängen Segeltorp. Skylt-
tat från Gyllene Ratten samt Stuvsta.

Tävlingsform: 2 x 15 mål jakt.

Klasser: Samtliga I, Compund separat.

Startavg.: Seniorer 40:—, Juniorer 30:—,
Knattar 20:—. Norrmän gratis 17 maj.

Servering: Korv, kaffe, läsk.

Anmälan: Senast tisdag 12 maj till Gunnar
Kennerö, Tallspinnarvägen 5, 125 40 Älv-
sjö. Tel. 08-99 76 13.

VÄLKOMNA!

BSK Uven

VÄLKOMMEN TILL

SIGTUNATRÄFFEN

lördagen den 9 maj 1987.

Tävlingsstart: Klockan 09.00.

Tävlingsplats: Bågskyttebanan i Rävsta.
(Belägen mellan Märsta och Sigtuna).

Tävlingsform: Enkel FITA-rond.

Klasser: HF och DF 16, 19, 50.

Anmälningsavgift: Seniorer och äldre 50:—.
Juniorer och lag 35:—.

Anmälan: **Skriftligen** senast den 4 maj till
Tarmo Ranta, Tvärvägen 15B, 195 00
Märsta. Tel. 0760-136 69.

OBS OBS!!! Begränsat antal skyttar (80 st).

VÄLKOMNA!

Sigtuna Bågskytteklubb

Förbundsspalten i Bågskytten är SBF:s
officiella spalt. För övriga artiklar an-
svaras resp. författare eller Bågskyttens
red.

TIDSKRIFTEN BÅGSKYTTE

Svenska Bågskytteförbundets officiella organ
Redaktör: INGVAR YXELL, Gröna vägen 7 a
292 02 Asarum. Tel. 0454-206 28

Ansvarig utgivare: INGVAR YXELL
Postgiro: 37 90 05-2.

Prenumerationspriser:

Helår 100:—
Utanför Norden: Helår 110:—

Annonspriser:

1/1-sida 400:—
1/2-sida 210:—
1/4-sida 135:—
1/8-sida 100:—

Diverseannonser, per spaltmillimeter 3:—
Bilagor enligt överenskommelser.

Tidskriftens adress: Tidskriften Bågskytten,
Gröna vägen 7 a, 292 02 ASARUM.

Sölvesborgs Boktryckeri, Sölvesborg 1987