

Kjell Gindahl  
Lindgatan 17

573 00. TRANÅS



## Vi har allt för Bågskytte

*När Du gästar Huskvarna  
så besök vår affär.*

*Vi har också massvis av andra sportartiklar.*

# Huskvarna Sportmagasin

Erik Dahlbergsgatan 10 • 561 31 Huskvarna  
Tel. 036-13 43 33

Tidskriften Bågskytten, Gröna vägen 7 A, 292 02 Asarum.

# Bågskytten



För den främsta insatsen vid OS i Söul svarade av bågskyttarna Jenny Sjöwall som tog en hedrande femteplats i finalen efter att i grundronden blivit fyra.

Nr 11 1988  
Årg. 41

Organ för  
SVENSKA  
BÅGSKYTTE  
FÖRBUNDET



# YAMAHA

**α-EX HANDLE**

**α-EX CARBON GRAPHITE**

Bågen för  
elitskyttar med  
siktet inställt  
på 1400 poäng.

**α-EX** Graphite-lemmar är  
framtagna av YAMAHA's  
långt framskridna teknologi.  
Lemmarna har en maximal  
dynamik och stabilitet.  
Styrkan går att ställa upp  
respektive ned.

**α-EX** finns även med  
glasfiber-lemmar.

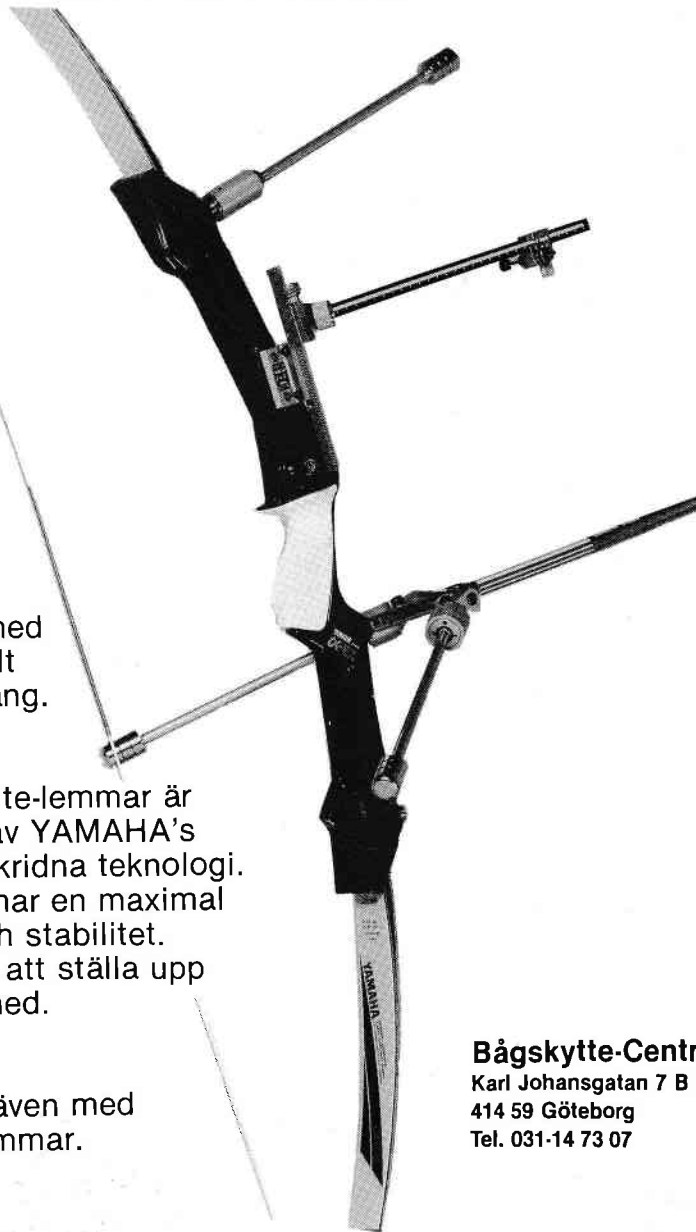

## Bågsytte-Centrum

Karl Johansgatan 7 B  
414 59 Göteborg  
Tel. 031-14 73 07

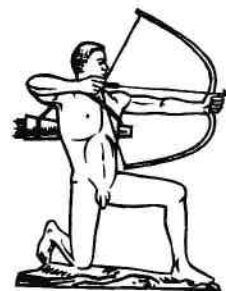

## Funderingar efter OS -88

Åter ett OS har underhållit oss med sändningar från diverse spännande dueller, både individuella och i lag. Men — detta OS har även skrämt oss framför apparaterna. Dopingskandaler mest varje dag. *Det* är inte slut i och med att avslutningsceremonin har förklingat. Det är dags att öppna öron och ögon och ställa oss inför allvaret i det som händer, och framför allt — ta lärdom av det som sker. Nu tänker säkert någon — detta gäller inte oss bågskyttar. Då vill jag hävda att det är precis det det handlar om. Det är just NU, vi skall ta ansvar för att Bågskytte-sporten kommer att förbli DEN RENA SPORTEN. Vi kan i nuläget stå för att INGEN, på vilken nivå vi än talar om, har fallit för frestelsen att söka sig till otillättna medel för att höja sin prestationsförmåga. Det är i det läget rätta tillfället att vidta åtgärder för att det så skall förbli. Hur skall då detta ske? Ja, vågarna kan diskuteras, och det skall vi göra. Inom idrott som i livet för övrigt handlar det om tre ting nämligen KUNSKAP, ANSVARSKÄNSLA och KRAV.

**KUNSKAP** — Vi måste sätta kunskapen om dopingmedlens negativa effekter på människan som den viktigaste faktorn. Dessutom öka informationen om "vanlig" medicinering, ordinerad av läkare. Även bågskyttar blir sjuka.

**ANSVARSKÄNSLA** — Det låter beklämmande att höra idrottsmän uttala sig i ordalag som, citat — "Jag tävlar inte för några andra, bara för mig själv". Visst tävlar var och en för sig själv i viss bemärkelse, men när det gäller satsningar till de "högre" målen, skall vi vara ödmjuka inför det faktum att det handlar om att vi inte bara fungerar som idrottsmän, utan även som människor och medmänniskor representerande både vår sport och vårt land, som dess ambassadörer. Att sedan många oavlönade ledartimmar har lagts ned för att vederbörande och sporten skall gå framåt är, när sådana uttalanden fällt helt glömt. Detta tyder på en stor brist på äkta ansvarskänsla, och att dessutom med otillättna medel i vissa fall nå målet enbart för sig själv. Med sann känsla för ansvar och fair play står den STORE idrottsmannen-kvinnan emot alla frestelser till nyttjandet av dopingmedel.

**KRAV** — Eftersom det ännu inte har uppdagats någon enda misstanke om dopinganvändning i bågskytte, måste det vara rätt tid att se om "huset", så det även i en framtid får vara rent i vår sport. Ordet krav kan ibland låta tungt, trist och onödigt, men om vi använder ordet och vidtar åtgärder i positivt syfte, kan det kännas lätt, rätt och nödvändigt. Jag anser att vi tillsammans kan

*Forts sid 6.*

# STABIL MJUK EXAKT

*Fråga en  
Green Horn-skytt!*

**Green Horn Fenix 2000 lagerhålles i längderna  
66", 68" och 70".  
Tvåtonslackerade handtagssektioner.  
Lemmar i glasfiber eller grafit.**

*Ring eller skriv så skickar vi prislista och 4-färgs-  
prospekt på Green Horn.*



**Butik**  
Sturevägen 23, Jakobsberg  
**Öppettider**  
Vardagar 18-20, Lördagar 10-14  
**Post**  
Box 572, 175 26 Järfälla  
**Telefon kl 10-18**  
010-719 816  
**Telefon butiken**  
0758-350 73

**Finax.** Köp bågskytteutrustning på avbetalning.  
Kontakta oss för FINAX ansökan.

**BÅGSTÄLLET**

## Positivt år för SBF medlemsantalet ökar

Seglar bågskytteporten i medvind igen?

Det finns mycket som talar för att så är fallet och jag tänker då inte bara på medlemsutvecklingen. Denna är ett stort glädjämne i och för sig då vi för det verksamhetsår som nu är till ända kan notera den högsta medlemssiffran genom tiderna.

För verksamhetsåret 1987/88 kan nämligen SBF redovisa 6.808 medlemmar i 177 föreningar. Det är 341 medlemmar fler än för föregående verksamhetsår och drygt 1.230 fler än för 10 år sedan.

Siffror som talar sitt tydliga språk, men det finns ytterligare belegg för att intresset för sporten är stigande och inte minst då antalet deltagande i tävlingar.

Under 1987 visar statistiken, att vi hade totalt 5.524 starter i våra inomhustävlingar medan de olika tavelutomhusronderna drog 3.183 startande. Därav kan också noteras, att inomhusskyttet blivit mycket populärt, men att antalet starter i den grenen är så

stort beror också på att det arrangerades betydligt flera inomhus- än utomhustävlingar. Genomsnittsdeltagandet i tävlingarna var däremot i stort sett desamma, d. v. s. 60.

Intresset har också ökat för våra jakt- och fältskyttetävlingar där 1987 års arrangemang totalt drog 3.909 starter. Det är den högsta siffran för de senaste tre åren, där ökningen ligger i genomsnitt på cirka 300 per år. Vi har dock långt kvar till 1981 års totala 5.420 starter.

Glädjande nog verkar det som om ökningen i starter ligger helt på juniorklasserna, men också till en viss del för damseniorerna.

Vad som därför talar för att intresset för vår sport ökat är rekviseringen av SBF:s olika stipulations- och prestationsmärken. Under det senaste verksamhetsåret rekviserades nämligen totalt 705 märken mot 544 för närmast föregående verksamhetsår.

*Ingvar Yxell*



**SÖLVESBORGS  
BOKTRYCKERI**

Norra Bryggerigatan 1, 294 00 Sölvesborg - Telefon 0456-150 85

utför alla slag av reklam- och affärstryck. Böcker, kataloger och tidskrifter. Infordra vår offert när det gäller Era trycksaker i boktryck och offset. Fotosättning och egen repro.



## — Resultatbarometrar —

### HF 13:

1. Per-Johan Spång, BSK Hudik	1323	14.8
2. Jonas Bohlin, Sundsvall/Ortv. BK	1298	14.8
3. Krister Gustavsson, Älvenäs BK	1282	12.6
4. Marcus Åkerlund, Härnö IF	1281	20.8
5. Gunnar Jonsson, BSK Stocka	1274	11.6
6. Germund Morén, Skellefteå BK	1257	3.9
7. Linus Fagerberg, Härnö IF	1255	20.8
8. Mattias Hedström, Skellefteå BK	1254	3.9
9. Jonas Hultgren, Sundsvall/Ortv. BK	1251	17.7
10. Jonas Larsson, Sandvikens BK	1244	12.6
11. Magnus Pettersson, BK Göta Lejon	1237	26.6
12. Christer Sandberg, Kiruna BK	1232	19.6
Henrik Wångman, Sundsvall/Ortv.	1232	20.8
14. Martin Strömberg, BK Friskytarna	1216	8-9.7
15. Martin Johansson, Karlstads BK	1203	12.6
16. Jonas Larsson, BS Kil	1197	8-9.7
17. Mikael Borgner, Helsingborgs BK	1189	19.6
18. Erik Aas, BS Gothia	1186	7.5
19. Thomas Asp, Älvenäs BK	1183	3.7
20. Joakim Rundgren, Kiruna BK	1178	20.8
21. Jonas Andersson, Angereds BS	1174	8-9.7
22. Björn Zachrisson, Lindome BK	1172	8-9.7
23. Jonas Johansson, Skogens IF	1171	8-9.7
24. Peter Landerberg, BS Gothia	1170	8-9.7
25. Daniel Persson, Skövde BK	1156	8-9.7

### Forts från sid 3.

komma fram till lämpliga sätt att dokumentera den enskildes godkännande av kravformuleringar. Detta skall omfatta både tränare, ledare och utövare. Det måste kännas svårt för sporter, som har fälda utövare att upptäcka att inte tillräckliga åtgärder har gjorts för att förhindra nyttjandet av dopingpreparat. Det är svårare att vidta åtgärder i efterhand. Vi måste handla NU! Jag hoppas att vi omgående kan bilda en arbetsgrupp med representanter från olika led, landslag, tränare och förbundet, vilka tillsammans utformar t. ex. en antidrogförbindelse, som kan och skall innehålla överenskomna kravformuleringar.

Vidare måste detta ämne återkomma på alla nivåer av utbildning och sammandragningar av bågskyttegrupper.

Ja detta var spontana funderingar under de dagar vi har fått se och glädjas åt det finaste en idrottare får vara med om — ett OS. Naturligtvis skall vi vara tacksamma

### HF 19:

1. Mats Nordlander, IF Karlsvik	1318	29-30.6
2. Göran Bjerendal, Lindome BK	1312	29-30.6
3. Gert Bjerendal, Lindome BK	1291	10-11.8
4. Torbjörn Olsson, Kungsängens BK	1251	12.6
5. Per Nilsson, Satserups GF	1247	19.6
6. Tommy Persson, Karlstads BK	1241	12.6
Mats Palmér, Lindome BK	1241	5-6.8
8. Mats Eriksson, BSK Änge	1236	
9. Håkan Andersson, Lindome BK	1233	12.6
10. Bertil Niemi, Timrå AIF	1223	7.5
11. Dennis Eriksson, BSK Hudik	1218	14.8
12. Nils Gabriëlsson, Piteå BK	1215	3.9
13. Stefan Nilsson, IF Karlsvik	1207	7.5
14. Leif Andersson, BK Göta Lejon	1198	26.6
15. Kjell Stenström, Nyköpings BK	1196	12.6
Leif Johansson, Grimsövs AIF	1196	17.7
17. Thomas Johansson, Västerås BK	1194	4.6
Börje Johansson, Växjö AIS	1194	23-24.7
19. Urpo Rytinki, Angereds BS	1192	12.6
Jan Thulin, Lindome BK	1192	23-24.7
21. Anders Mattsson, Timrå AIF	1191	20.8
22. Mats Hallberg, BK Snapphanen	1186	29.5
Jonas Magnusson, BS Kil	1186	23-24.6
24. Lennart Andersson, BK Gripen	1184	26.6
25. Kenneth Grundblad, Stallarholmen	1183	12.6
26. Björn Andersson, BS Kil	1182	
27. Anders Rosenberg, Kungsbacka	1181	26.6
Hans Löfgren, IF Ulvåra	1181	23-24.7
29. Anders Ferm, BS Gothia	1180	12.6
30. Jan Berggren, IF Ulvåra	1173	2.4
31. Håkan Rönndahl, BK Snapphanen	1171	15.5
Roger Eriksson, Upplands-Väsby	1171	12.6
Håkan Jonsson, Timrå AIF	1171	23-24.7
34. Mattias Karlsson, Tranås BK	1168	5.6
Sune Färnlund, BSK Stocka	1168	11.6
36. Arne Lundström, Kiruna BK	1167	18.6
Paul Köhler, BK Nimrod	1167	19.6
Aarne Hautamäki, BK Friskytarna	1167	12.7
39. Anders Ferm, BS Gothia	1166	5.6
40. Raimo Keskiniva, Angereds BS	1165	7.5
Jimmy Forsback, Stallarholmens BK	1165	23-24.7
42. Georg Olsson, BK Gripen	1163	19.6
Staffan Johansson, Luleå BS	1163	16.7
44. Hans Sanne, BS Gothia	1162	7.5
Morgan Andersson, Trollhättans BK	1162	26.6
46. Leif Johansson, Lindome BK	1161	12.6
Torbjörn Johannesson, Helsingborg	1161	19.6
48. Ulf Jansson, Storfors BK	1159	23-24.7
49. Per Nordquist, Upplands-Väsby BK	1155	23-24.7
50. Stefan Johansson, Södertälje BF	1153	7.5

över våra representanter i denna världslek, de förde upp Sveriges namn på bågskyttekartan ett stort snäpp. Låt oss gå vidare och bli ett föregångsland på dopingbekämpningens område.

För ungdomen inför 1992 i Barcelona.

Barbro Lundqvist

# Idrotten kräver 311 miljoner kr

— Om föreningar och förbund tvingas fortsätta höja sina avgifter i samma snabba takt som hittills hotas vår ledstjärna "idrott åt alla". Med tanke på de insatser idrotten gör för ungdomens fostran och befolkningens hälsa är idrottens finansiering därför en fråga inte bara för idrottsrörelsen, utan för hela samhället.

Det sa riksidrottsstyrelsens ordförande Karl Frithiofson när idrottsrörelsen den 1 september traditionsenligt överlämnade sitt anslagsäskande för 1989/90 till regeringen.

Det totala äskandet uppgår i år till 311 mkr, vilket är en ökning med cirka 21 procent. Som vanligt är bidragen till specialförbunden den största summan, drygt 193 mkr. För gemensam verksamhet, dvs RF, distriktsförbunden, SISU och SOK kräver idrotten knappt 73 mkr. Utanförstående organisationer (främjandeorganisationerna och studenthälsoorganisationerna i första hand) får drygt 16 mkr i petitan. Till detta kommer anläggningsstödet på knappt 19 mkr.

RF:s äskande innebär redan i det här skedet en ordentlig nedskärning av förbundens krav. Specialförbunden anser själva att de behöver drygt 255 mkr, alltså 62 mkr mer än vad RF begär. Och då har SF ändå räknat med en självfinansiering på i genomsnitt 57 procent.

Självfinansieringen skiftar oerhört från förbund till förbund, från 1 (Issegling) till 91 (Golf) procent. 15 förbund räknar inte med några som helst sponsor- eller reklamintäkter, medan 14 räknar med sådana inkomster på över 1 mkr.

33 procent (112 mkr) av det som kallas självfinansiering utgörs av interna avgifter av olika slag.

— De interna avgifterna i föreningar och förbund har höjts kraftigt på senare år. De

flesta inom idrottsrörelsen lever i en verklighet långt borta från de guldkantade sponsorkontrakten, säger Karl Frithiofson. Men självklart finns det en smärigräns för hur mycket avgifterna kan höjas utan att idrottsens karaktär av folkrörelse går förlorad.

En av de snabbast ökande utgiftsposterna för förbunden är den internationella tävlingsverksamheten. För att ta två exempel har Orienteringsförbundets kostnader på det här området ökat med över 150 procent och Volleybollförbundets kostnader har ökat med 120 procent på fem år.

Från Riksidrottsförbundets sida vill man under den kommande perioden bli satsa på att bygga upp utvecklingscentra på ett antal platser runt om i landet. Där ska idrottsligt utvecklingsarbete kunna kombineras med forskning och högre ledarutbildning. För detta äskas 1 mkr.

— Många tror när de läser om stora pris- och övergångssummor, att idrottsrörelsen badar i pengar, kommenterar Frithiofson. Men man måste komma ihåg att dessa stora pengar bara berör en mycket liten del av idrottsrörelsen. Och framför allt har de ingenting med idrottens statsanslag, som ju går till de nationella förbunden, att göra.

## • Till salu •

### NISHIZAWA

42 lbs 70", 38 lbs 68". Sikte, v-bar, stabbar. Pris 3.500 kr.

Dan Petersson  
Tel. 0470-730 27



SVENSKA BÅGSKYTTEFÖRBUNDET  
inbjuder samtliga bågskytteföreningar till

## Yngre Junior-Cupen 1989

**Tävlingsrond:** 2x30 pilar på 40 cm duk. Avstånd 12 m. Tävlingen öppen för alla i 13-lassen DH och FK.

**Cupordning:** Distriktsfinaler i januari, Regionsfinaler i februari. Riksfinalen i Kiruna den 15 april 1989.

**Deltagarordning:** Distriktsfinalen öppen för alla, Regionsfinalen de 3 bästa från distriktsfinalerna. Riksfinalen segrarna i regionsfinalerna samt de bästa resultaten därefter upp till 10 starter/klass.

**Regionsindelning:**

- 1a. Västerbotten, Norrbotten.
- 1b. Ängermanland, Jämtland.
2. Medelpad, Hälsingland, Gästrikland, Dalarna.
3. Stockholm, Gotland, Uppland.
4. Södermanland, Östergötland, Närke, Västmanland.
5. Bohuslän/Dal, Göteborg, Värmland, Västergötland.
6. Småland, Blekinge, Halland, Skåne.

Det distrikt, som står först arrangerar resp. regionsfinaler.

För genomförande av YJ-Cupen — följ det distribuerade PM:et.

Plaketter till Riksfinalen bekostas av SBF, men beställes av arrangören. Plaketter till distrikts- och regionsfinalerna bekostas av arrangörerna eller som distrikten själva bestämmer.

Resan till Riksfinalen i Kiruna måste i år samordnas inom regionerna för att kunna finansieras på billigaste sätt. Ev. måste distrikt eller klubbar hjälpa till med resekostnaderna. SBF kommer att lämna resebidrag för endast deltagande ungdomar.

**SBF HÄLSAR SVERIGES UNGDOMAR I 13-KLASSEN VÄLKOMNA TILL 1989 ÅRS YJ-CUP!**

**Adresser:** Beställning av plaketter 060-57 01 30 (Gullimar).  
Anmälan av arrangörer: Barbro Lundqvist, Nilsby 5695, 665 00 Kil.

Svenska Bågskytteförbundet  
Ungdomsverksamheten

## Inga svenskar till final i Coq de France

Som ett led i förberedelserna inför årets OS deltog Carina Jonsson, Jenny Sjöwall, Gert Bjerendal och Mats Nordlander i årets upplaga av Coq de France som i år arrangerades i Compiègne. Utöver de fyra deltog också i tävlingen Mats Hallberg, BK Snapphanen, på egen bekostnad.

I huvudskjutningen klarade sig samtliga bra, men i Grand Fita-finalerna gick det lite sämre.

Så här berättar Mats Nordlander om hur det gick.

Efter samling i Paris fick vi åka buss till Compiègne som Gert och jag kände till sedan tidigare, bl. a. 1980 års EM då vi där vann lagtävlingen.

Vädret var bra förutom lite störande vind ju längre ut på fältet man stod och tjejerna var faktiskt de som drabbades mest av detta.

Efter den officiella träningen på kvällen blev det parad genom stadens gator med tal på torget och tävlingens invigning. Senare på kvällen gästades borgmästaren på en artig-hetsvisit.

Första tävlingsdagens morgon regnade det, men lagom till start klarnade himelen. Gert startade upp fint med 298 poäng på 90 m och jag själv fick ihop 296 medan Mats Hallberg som, vilket vi senare konstaterade hade islag i siktet, fick samman 238.

För våra tjejer gick det skapligt, Jenny startade mycket starkt på 70 m, men fick en lite sämre avslutning med 300 poäng som totalresultat på avståndet. Carina, som har haft det tungt på 70-metern i år, sköt också här något svagt med 280 poäng som resultat.

Efter en lunch på två timmar fortsatte

Gert sin stabila skjutning och fick ihop 324 poäng medan jag själv klarade 221 samtidigt som Mats Hallberg sköt nytt personbästa 302.

I damklassen började Jenny som på 70-metern, men fick en något mera ordinär avslutning och 305 totalt. För Carina släppte det lite och hon sköt 308 poäng.

Andra dagen var lite småkyllig med luriga vindar, men Gert sköt stabilt och bra. Han



Cavalier  
Equipment  
Company Inc.

NYHET!

Cavalier "Elite" förankringstab,  
finns i S, M, L och XL.....125.-  
Den bästa ankringstab som gjorts ?

Cavalier "Tone Master Plunger",  
en ny kvalitetsplunger från U.S.A.....198.-

Vi skickar gärna produktblad !

**BEMAN**

NYHET!

Det nya CARBON-skaflet från BEMAN,  
med den nya spetsen och nockadaptern  
som omsluter rörändan.  
Dim. 17, 18, 19, 20, 21 och 22.  
Pris med spets och nockadapter.....82.-  
Ps: Använd gärna Björn-nock 7/32 på 17 och 18  
dim., då nock-gapet är lika som för 1/4" s nocken

090-114180 fram till 22, alla dagar !

**polartech.**

POLARTECH • Box 7022, 900 07 UMEÅ



# Höst-REA

**på nedanstående lädervaror**

**gäller t o m 30 november 1988**

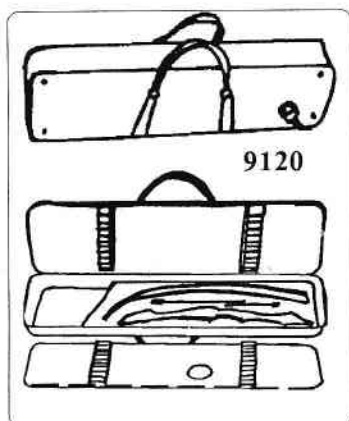
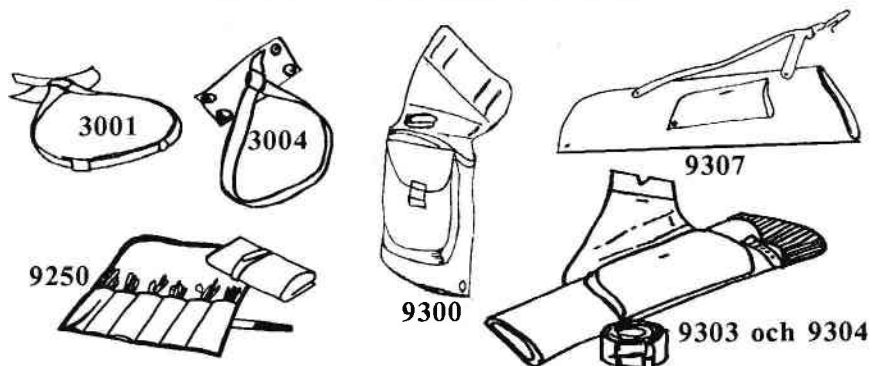

- 3001** Självhäftande bågrem **25.-**
- 3004** Justerbar bågrem med gummiband och tryckknappar. **29.-**
- 9300** Höftkoger i läder för 12 pilar. **270.-**
- 9307** Juniorkoger i konstläder (finns i svart, vit höger och vänster) **77.-**
- 9303** Tavelkoger ELITE med ficka och livrem Tillverkad i konstläder. **320.-**
- 9304** Tavelkoger ELITE i läder **485.-**
- 9250** Strängfodral i svart skai med plats för 6 strängar. **49.-**
- 9120** Bågväska 90 cm lång, inredd, med plats för 20 pilar **1st 395.- 2st 760.-**
- 9230** Compoundväska i svart skai. **295.-**
- 9231** Compoundväska i svart skai med extra väska på utsidan med plats för 20 pilar. **445.-**

**DLB CONTINENTAL AB**

Box 3360  
163 03 SPÅNGA

Tel 08-36 40 40  
Butik: **ROBIN HUND**  
Mamrevägen 1, SPÅNGA

nådde 323 på 50-metern och 346 på avslutande 30-metern d. v. s. totalt 1291 och hamnade på 5:e plats. Jag själv sköt 321 resp. 341 och blev åtta medan Mats Hallberg sköt 300 och 339 och avancerade därmed till en total 36:e plats.

Jenny och Carina som stod längre ut på fältet hade det lite tyngre, Jenny sköt 301 och 320 och hamnade på 11:e plats med 1227, d. v. s. gott inom kvalgränsen liksom också Carina vilken fick ihop 284 resp. 321 och 1193 totalt. Kvalgränsen blev 1178.

I åttondelsfinalen gick Gert och jag lätt vidare på 318 resp. 321 och Carina och Jenny klarade sig också fint. Carina genom en kanonskjutning i början då hon bl. a. hade ledningen i ett skede och Jenny genom en stark avslutning på 50- och 30-metern. Jenny sköt 313 och Carina 311.

I kvartsfinalen åkte Gert ut ur tävlingen genom en lite svag skjutning på 90-metern

## Möjlighet till fondmedel

Enligt statuterna för utdelning av medel ur Lars-Erik Södergrens och SBF:s minnesfond är under verksamhetsåret 1989—1990 för första gången 90 procent av avkastningen i fonden frigjord för utdelning.

Fondens totala behållning uppgår i dag till drygt 25.000 kr och tillgängliga medel för utdelning är cirka 1.800 kr under verksamhetsåret.

Enligt statuterna kan enskild skytt, föreningar eller SDF söka bidrag ur fonden för ungdomssatsningar, enskild skytts vidareutbildning i bågskytteporten etc.

Möjlighet finns också för SBF:s styrelse att tillsammans med Lars-Erik Södergren använda avkastningen av fondmedlen för SBF-satsningar på ungdom, exempelvis sammandragningar av ungdomar för dessas vidareutbildning i bågskytteporten.

Ansökan om medel ur fondens avkastning skall göras till SBF:s styrelse vari anges ändamål och andra uppgifter som kan vara av intresse för bedömningen skall anges.

## Sammanträden

**VÄSTMANLANDS  
BÅGSKYTTEFÖRBUND**

kallar till

**ÅRSMÖTE**

4 nov. 1988 kl. 19.00  
i Västerås BK:s klubblokal,  
Lögarängen, Västerås.

Separat kallelse till berörda klubbar.

**NORRBOTTENS  
BÅGSKYTTEFÖRBUND**

håller

**ÅRSMÖTE**

lördagen den 3/12 1988 kl. 11.00.

Lokal: Sporthallen, Malmberget.  
Separat inbjudan till berörda föreningar.

och hamnade på 15:e plats medan jag hade lite tur och klarade mig fint vidare på mina 331.

Jenny sköt mycket bra och noterade 327 medan Carina fick samman 312 där hon med en bra avslutning räddade sig vidare också hon. I semifinalen blev det dock stopp för oss alla tre. Själv sköt jag 320, som också två fransmän hade och i omskjutningen oss emellan fick jag bara samman 27 poäng.

Jenny sköt en pil genom snäppen på 60-



**OK Sportbogen**  
- laddad med precision

Nu hos polartech. !

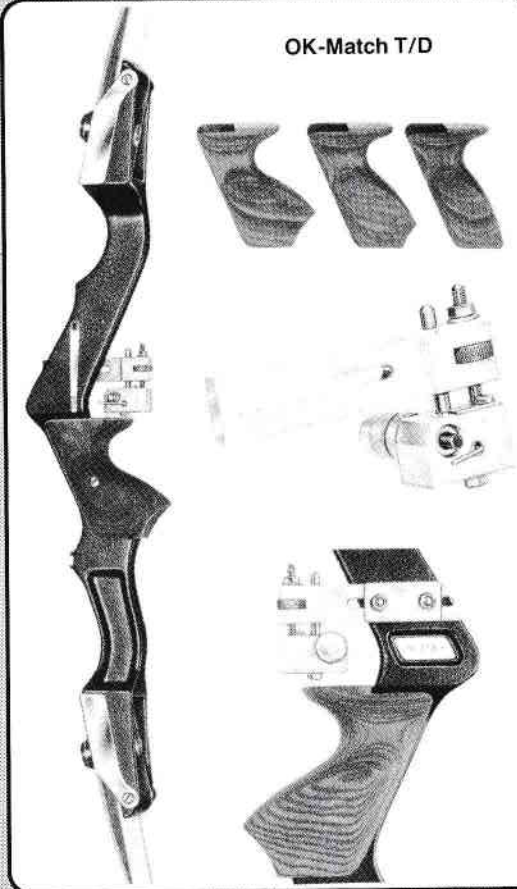

OK-Match T/D

**OK-skjutsystem.**

- ▣ Systemtanke i varje ingående komponent.
- ▣ Stockar med frästa, slipade och polerade leminfästningsytor.
- ▣ Trä i greppet.
- ▣ Patenterat ställblock för pilhylla och plunger.
- ▣ Lemmar med handgjorda strängskåror och bågnockar, ger perfekt strängläge och minimalt strängslitage.
- ▣ Etc.....

**LEMMAR:**  
Superflex CV,  
carbonförstärkta.  
NYA!  
Polyflex CV,  
carbon runt en  
foam-kärna, om-  
sluten av världens  
bästa bågglas!

OK-tider ! Fram till 22, alla dagar !

**polartech.**

090-114180

POLARTECH • Box 7022, 900 07 UMEÅ

metern och fick en etta som följd och när sedan också Carina gjorde samma fädäs med en tvåa som resultat så var det slut också för deras del. Jenny fick 307 och blev tia medan Carina sköt 301 och slutade på 12:1 plats.

Vi ställde också upp med ett herrlag med Mats Hallberg som tredjeman och klarade lätt semifinalen på 947 poäng, men i finalen blev det bara 927 och vi hamnade på åttondeplats, berättar Mats Nordlander slutligen.

*Grand FITA 1/8 Herrar:* 1. Jens Piper, Västtyskland, 334, 2. Jay Barrs, USA, 333, 3. Paul Vermeiren, Belgien, 331, 4. Edwin Eliasson, USA, 330, 5. Richard Mc Kinney, USA, 330, 11. Mats Nordlander, Sverige, 321, 15. Gert Bjerendal, d:o, 318.

*1/4:* 1. Stanislav Zabrodski, Sovjet, 331, 2. Mats Nordlander, Sverige, 331, 3. Richard Mc Kinney, USA, 328, 15. Gert Bjerendal, Sverige, 311.

*1/2:* 1. Stanislav Zabrodski, Sovjet, 337, 2. Richard Mc Kinney, USA, 335, 3. Edwin Eliasson, USA, 331, 9. Mats Nordlander, Sverige, 320.

*Final:* 1. Stanislav Zabrodski, Sovjet, 336, 2. Richard Mc Kinney, USA, 327.

*Resultat Coq de France:*

*Grund-FITA:*

*Herrar:*

1. Jay Barrs, USA	300	329	333	352	1314
2. Stanislav Zabrodski, Sovjet	311	322	322	349	1304
3. Andreas Lippoldt, Västtyskland	308	321	323	348	1300
4. Paul Vermeiren, Belgien	308	319	324	346	1297
5. Gert Bjerendal, Sverige	298	324	323	346	1291
6. Edwin Eliasson, USA	296	319	324	351	1290
8. Mats Nordlander, Sverige	296	318	321	341	1276

*Damer:*

1. Makhloukhanym Isseva, Sovjet	311	323	311	340	1285
2. Lai Fang-Mei, Kina	315	323	301	344	1283
3. Ludmila Arzhanikova, Sovjet	317	322	313	326	1278
4. Nathalie Hibon, Frankrike	302	329	298	337	1266
5. Debra Ochs, USA	296	314	307	340	1257
6. Natalia Butozova, Sovjet	304	318	286	340	1248
11. Jenny Sjöwall, Sverige	300	305	302	320	1227
20. Carina Jonsson, Sverige	280	308	284	321	1193

**Jenny blev "Stor Grabb"**

Vid sitt sammanträde den 2 september konstaterade SBF:s styrelse att Jenny Sjöwall, Älvenäs BK, uppfyllt fodringarna för utmärkelsen "Stora Grabbars märke" och beslutades tilldela henne utmärkelsen nr 68.

*Damer:* 1. Ludmila Arzhanikova, Sovjet, 331, 2. Makhloukhanym Isseva, Sovjet, 328, 3. Lai Fang-Mei, Kina, 323, 4. Nathalie Hibon, Frankrike, 321, 5. Olga Zabougina, Sovjet, 320, 6. Cathrine Pellen, Frankrike, 319, 10. Jenny Sjöwall, Sverige, 313, 14. Carina Jonsson, d:o, 311.

*1/4:* 1. Ludmila Arzhanikova, Sovjet, 2. Makhloukhanym Isseva, Sovjet, 3. Lai Fang-Mei, Kina, 10. Jenny Sjöwall, Sverige, 14. Carina Jonsson, d:o.

*1/2:* 1. Ludmila Arzhanikova, Sovjet, 332, 2. Catherine Pellen, Frankrike, 330, 3. Debra Ochs, USA, 327, 10. Jenny Sjöwall, Sverige, 307, 12. Carina Jonsson, d:o, 301.

*Final:* 1. Ludmila Arzhanikova, Sovjet, 337, 2. Makhloukhanym Isseva, d:o, 324, 3. Nathalie Hibon, Frankrike, 321.





Årets bågskyttepyrl. Schweiziskt kvalitetsur, med urtavlan utformad som Fita-tavla. **Pris: 285:—**

## Breviks Bågskyttetillbehör

Box 8, 440 74 Hjärteby  
Tel. 0304-674 19 Telefontid: 10—22

## Visst är idrotten värd en egen mässa

Den 23—27 november smäller det i Jönköping. På Elmias mässområde anordnas "Idrott 88", idrottsrörelsernas första egna samlade mässa. Och den kommer att bli något alldeles extra.

En stor utställning med specialförbund, producenter av idrottsmateriel etc. Radiosporten sänder "live" från en monter under veckan. Så seminarier i långa rader, anordnade av Riksidrottsförbundet eller Fotbollförbundet. De handlar om lotterier, om sponsring, om TV, om föreningsutveckling

m m m m. Och naturligtvis massvis medlevande idrott, både uppvisningar och tävlingar. Bland annat en fotbollslandskamp mellan Sverige och Norge för damer, två av världens för tillfället bästa lag, en U 21-landskamp i handboll mellan Sverige och DDR, VM i curling och landskamp Sverige—Finland i innebandy. Och mycket, mycket annat.

Nog kan det vara värt ett besök i Jönköping. Vill Du veta mer, kontakta Smålands idrottsförbund, tel 036-16 91 40.

### Nästa nummer av Bågskytten

utkommer månadsskiftet  
november—december.

I nr 12/88 skall alla tävlingar som  
arrangeras före den 20/12 1988  
vara utannonserade.

Sista manusdag 15 november.



### Nya DIVA Plus med

De nya spetsarna som omsluter  
och skyddar pilskäftet.

#### Dimensioner:

skافت — 16, 17, 18, 19, 20, 21 & 22  
spets — 8, 10 & 12 % för 16—18  
9, 11 & 13 % för 19—22

## BÅGAR & PILAR

Triewaldsgränd 3 • (Garnla Stan)  
111 29 Stockholm • Tel. 08-21 91 68





## Fria DEBATTEN

### Bågskyttets dilemma

Jag har tidigare haft inlägg i tidskriften om bågskyttets framtid. Ett av problemen är federationsronden utomhus. Vi samlar fortfarande ett minimum med deltagare vid dessa tävlingar, vad kommer att hända? Kommer klubbarna att arrangera dessa?

Att jag ser mig föranledd att ånyo ta upp frågan är att det vore katastrof om utomhustävlingarna försvann. Nu senast inom Skånedistriktet måste BK Gripen inställa sin tävling Sundspilen som i många år varit väl besökt, även då ingen klassindelning fanns. Vad är orsaken? Är det för tidskrävande, eller är det längsta avståndet avskräckande eller för många pilar?

Den 20 augusti avslutades avslutades Skåneserien, en intern tävling mellan klubbarna i distriktet. Jag skall lämna lite data om denna som omfattar en Amerikarond. Fördelen med den är att en del Y-j har möjlighet att delta och uppnå hyfsade resultat. I denna serie deltog 11 klubbar där de fyra bästa skyttarna ingår i laget, de övriga inrapporteras också för samtliga deltagare infördes

i en skyttelig, en för damer och en för herrar. Anmälningavgiften för deltagande i serien skall täcka administrations- och pris-kostnader till lag och individuella placeringar. Denna serie har existerat sedan 50-talet med olika utformning.

Som den är nu tror jag att alla deltagande klubbar är nöjda. Om ytterligare upplysningar önskas tror jag säkert att vår serie-sekreterare bidrager med dessa. Naturligtvis är det någon som har en avvikande mening konstigt vore det annars. I genomsnitt har sex skyttar från varje klubb deltagit. Det blir sextio st. vid varje tävlingstillfälle, som varit totalt tio st. Skåne har således samlat sina skyttar till ett stort antal tävlingstillfällen tack vare denna serieform. Nu kommer vi fram till om det inte vore något för SBF att försöka införa ett liknande seriesystem som ex. fotbollen bedriver. Nu kommer invändningar att göras mot den rond som är nämnd. Den förstör skjutstil m. m. men jag hävdar att så länge ingen skjuter max 900 poäng förstör det ingenting. De skyttar som skjuter toppresultat på en FITA gör det även här.

Fördelen med en Amerikarond är att de avstånd som förekommer i denna rond passar de flesta skyttar. Det är nu inte meningen att bannlysa FITA-ronden, men problemet är att göra sporten attraktivare. Det har visat sig att de beslut som tagits om halv FITA-rond m. m. har blivit mer eller mindre en halvmesyr. Denna serieform har det goda med sig att den medför en lagkänsla inom klubben.

Vi har även ekonomiska problem att brottas med. Man måste se hur andra idrotter servar sina medlemmar där ligger vi långt efter. Om vi tar problemet, den som skall ta hand om nybörjare. Det blir allt svårare att finna frivilliga som ställer sig kostnadsfritt till förfogande. Jag tror att om vi skall kunna ta riktigt väl hand om nybörjare och även etablerade skyttar med problem och ställa krav på instruktören måste vi köpa

tjänsterna. Då har vi genast problemet pengar. Hur skaffa dessa? Vi har medlemsavgifter, lotterier, aktivitetsstöd, bidrag från kommunen, anmälningavgifter vid tävlingar, sponsorer och till sist reklam.

Om vi först ser på medlemsavgiften, är de för låga? Vad var avgiften under femtio-talet? Om jag får göra en jämförelse med min egen klubb så var avgiften 1951 5 kr. Då låg en timförtjänst på två kronor per timme. 1988 är avgiften 100 kr, timförtjänsten i dag c:a 50 till 60 kr. En medlemsavgift skulle vara minst 125 kr.

Lotteriförsäljningen blir allt svårare då det är allt fler som behöver bättra på sin ekonomi så där är inte mycket mer att hämta. Aktivitetsstödet är beroende av antalet sammankomster, flera sådana fler instruktörer. Bidragen från kommunerna har vi mycket svårt att påverka. Anmälningavgifterna borde man kunna öka. Jag tror den största inkomstkällan är sponsorer och reklam, men då måste de restriktiva reglerna bli mer generösa det måste vårt förbund arbeta mycket för.

Här har jag redogjort för mina egna reflektioner om olika problem en udda idrott som onekligen bågskyttet är, har att brottas med. Skulle vara av intresse om andra inom denna sport har liknande tankar. Hoppas någon hakar på så att det kunde bli en debatt om problemen kanske kan vi komma fram till bra lösningar. Inga personliga påhopp för det är inte sporten betjänt av.

Arne Ljungqvist, Skurup

### Kanske en "skitsak" vid Fält-SM i Svärdsjö

Vi har skjutit field och hunter på jättestora banor, kluriga mål och underbart vacker natur. Det fanns bara ett stort minustecken — TOALETT.

Tänk er "herrar arrangörer" att gå från kl. 9 på morgonen till kl. 4 på eftermiddagen utan att gå på toaletten. På fieldbanan fanns

## Lindome inte lika dominerande

Lindome BK dominerade inte i årets jakt-SM på samma sätt som man gjort i en rad andra mästerskap om man nu ser till fördelningen av de s. k. SM-poängen.

Vid SM:et i Degeberga tod visserligen Lindomeklubben 47 sådana poäng, men här var också två andra föreningar som plockade till sig en hel del sådana. Det var IF Ulvarna och Kungsängens BK som plockade hem 29 resp 28 sådana SM-poäng.

De övriga fördelades enligt följande: 4. BK Snapphanen och Huskvarna BK, 16, 6. IF Saab, 14, 7. Angeredes BS, BK Göta Lejon, BS Kil, BK Gripen och BK Friskyttarna, 10, 13. BK Pantern, 8, 14. Finspångs BK, Rembo IK och Växjö AIF, 7, 17. BS Grästorp, 6, 18. BS Vaggeryd, Göteborgs BK och Rejmyre BK, 5, 21. BSK Hudik, BK Liljan, Mjölby BS, Skallsjö BG, Vetlanda BK och Västerås BK, 4, 27. Tibro BS, Timrå AIF och Upplands-Väsby BK, 3, 30. Grimslövs AIF, Eksjö BK och Ljungsbro BK, 2, 33. BK Siljanspilen, Karlshamns BK och Vänersborgs BK, 1.

det tillräckligt med buskar att ta till, t. o. m. för en dam. Men huntern, där var målen tätt placerade i öppen terräng utan möjlighet till egen buske. De sista målen var en pina.

Vi vill ju ha fler tjejer som skjuter, då borde en enkel toa vara en självklarhet.

"Nödig kvinnlig skytt"

## • Till salu •

### NICHIZAWA 2880

inkl 2 par lemmar, 68" 37 lbs, 70" 42 lbs.  
Säljes billigt.

Tel. 0470-264 34



# PORTLAND 2000 & KG1

Tävlingsbågar i Världsklass!

Bakom tillverkningen av Portland-bågarna ligger mer än 30 år av hängivet arbete.

Les Howis, Marksman, började sin tillverkning av laminerade bågar i början av 50-talet. Portland/2000-modellen (till vänster på bilden, försett med Arten's Olympic-sikte) blev klar under 1986, efter två års intensivt test-arbete, provskjut-

ningar och finslipning av detaljer. KG1 har byggts sedan 1980 och är idag Portlands "ekonomi-version". En förnämlig båge till ett konkurrenskraftigt pris!

"2000-Bågen" representerar det yppersta av modernt bågbygge, såväl ifråga om lemstabilitet som kastförmåga. Att bågen är vacker att se på med sina "slimmade" linjer skadar ju inte heller. . . De "slimmade" linjerna är inte någon tillfällighet. Såväl Portland 2000 som KG1 har handtagssektionen utförd i en speciell aluminium/kopparlegering, som har den förnämliga egenskapen att bara bli starkare med tiden — handtagssektionerna håller!

Portland 2000 finns i 66", 68" och 70" längder. KG1-modellen tillverkas i 66" och 69" längder.

Styrkor: enl. beställning.

Färger: metallic svart, guld, brons, blått, rött.

## BÅGAR & PILAR

Bågskyttespecialisten AB

Triewaldsgränd 3 • 111 29 Stockholm  
Telefon 08-21 91 68

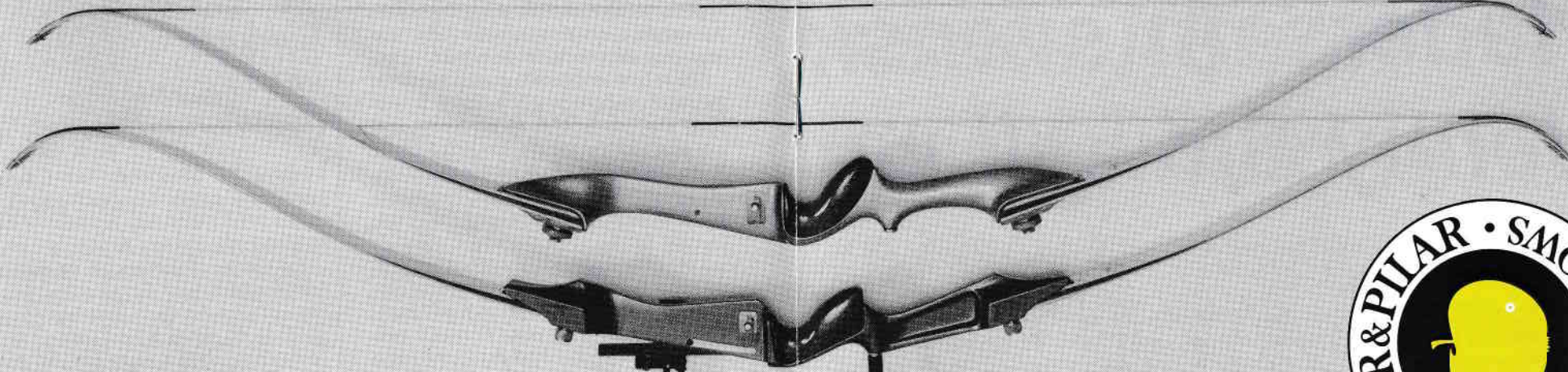



# Hedersam svensk insats i Söul

## Jenny Sjöwall var nära ta medalj

Vår sjuttonåriga bågskyttejärna Jenny Sjöwall blev något av favorit vid Olympiska Spelen i Söul. Det var också mycket nära att han kom hem med en medalj i bagaget. Jenny övertygade genom hela tävlingen och trots att hennes målsättning var att komma bland de tjugofyra bästa så kändes det ändå som om Jenny skulle vara med och slåss i toppen. Tyvärr kunde inte vårt annars så starka herrlag göra sig självt rättvisa, sjukdom slog bildligt talat undan benen för dem. Tre finalplatser, Jenny och de båda lagen, får ses som en framgång för svenskt bågskytte.

Olympisk tävling i Yang-gung, bågskytte på koreanska, på Hwarang-fältet blev en koreansk succé. Hemmaskyttarna behöll tre guld-, två silver- och en bronsmedalj, vilket var betydligt större dominans än någon räknat med. Den fjärde guldmedaljen vann USA:s nye världsstjärna Jay Barrs.

Bågskyttetävlingen var inte bara en stor framgång för Korea, utan också för hela sporten. Hela fyrtioen nationer deltog med totalt 87 herrar och 64 damer. Flera nationer saknades, så hade t ex vårt grannland Norge ingen representant.

Det att så många nationer deltog gör definitivt att farhågorna för att bågskyttet skulle åka ur den olympiska tävlingen nu kan sägas vara över. Dessutom uttryckte IOC-

presidenten Samaranch sin tillfredsställelse med bågskyttets nya uppläggning, finalskjutningarna, som nu gjort bågskytte till ett enligt honom värdigt OS-arrangemang.

Inför OS-starten hade vårt bågskyttelag tio träningsdagar på plats och även om det var omständigt att ta sig till träningsbanan så kunde man träna i stort sett obegränsat. Vädret var i det närmaste perfekt såväl under träning som tävling. Möjligheterna till en sista finslipning på bästa sätt fanns alltså. Det är ju inte alltid så lätt att hemma i Sverige fintrimma utrustningen i ett ofta ruggigt september och dessutom veta att man har sitt arbete att sköta. De svåraste konkurrenterna har oftare fina möjligheter att träna på heltid.



Även om man inte lyckades sätta prickerna över iet måste den svenska insatsen i OS med båda lagen bland de 8 främsta och med Jenny Sjöwall på en individuell femteplats betraktas som mycket hedrande.

Laget i sin helhet: Från vänster Rolf Svensson, lagledare, Jenny Sjöwall, Gert Bjerendal, Liselotte Andersson, Mats Nordlander, Carina Jonsson, Göran Bjerendal samt Leif Jansson, tränare.

Det gäller att inte bara stå och skjuta en mängd pilar utan att träna och rätta till ev detaljer som klickar. Vad har då våra stjärnor för saker att jobba med så nära en stortävling? Jenny hade att ta en bättre krok runt strängen och slappna av i handleden. Carina att dra igenom skotten mjukare, hon hade valt att ta med de nya kolfiberpilarna

som kräver något annorlunda teknik. Liselotte vill känna att hon i fullt drag ligger rätt i axellederna, har åkt upp för högt i sommar. Mats jobbade på att linjera snabbare på 90-metersavståndet och fullföljet. Gert hade svårt att komma igång och krävde mer uppvärmning än normalt. Göran vill ha långt att dra under klickern, men vill sam-



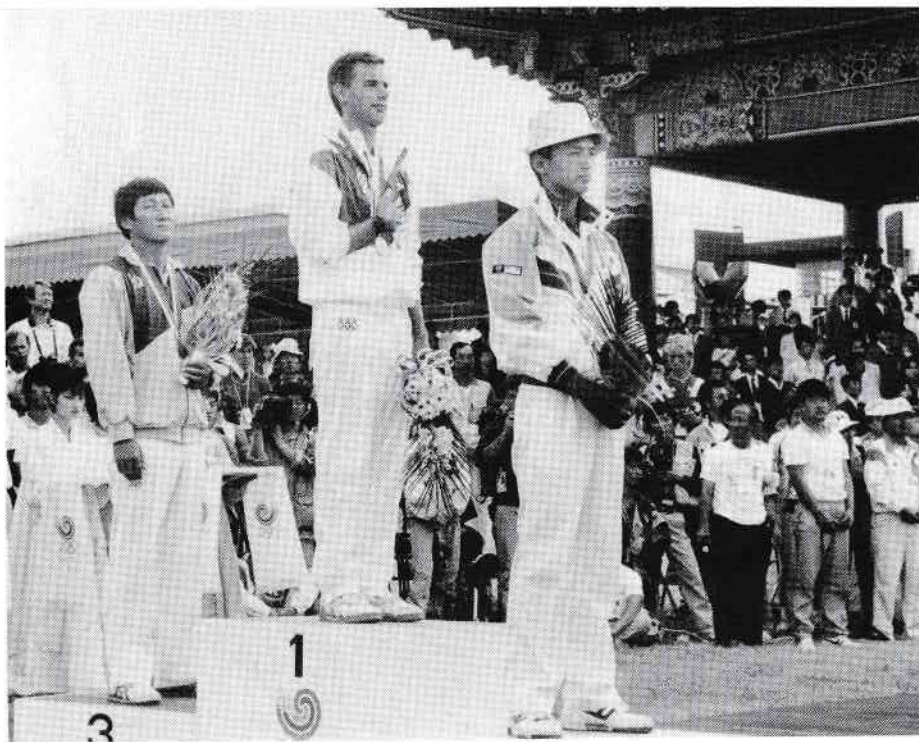

USA:s nya stjärnskytt Jay Barrs var den ende som lyckades snuva Korea på en guldmedalj i bågskytte. Tvåa och silvermedaljör blev dock Koreas Sung-Soo Park medan Sovjets Vladimir Echeev tog bronsmedaljen efter att han haft högsta resultatet i grundronden.

tidigt komma snabbare till skott. Dessutom var hans nockläge vid perfekt pilgång ovanligt lågt.

### Psykisk balans

När en idrottare har den största av tävlingar framför sig är det mycket viktigt att vara i psykisk balans. Eller att veta att man kan göra topprestation även om spänningen ökar. Många har mycket svårt att utföra ett tävlingsmoment om man känner sig annor-

lunda, kanske rent av tänd på uppgiften, som man skall vara. Diskussioner om tänkbara "uppkomster" av inre oro föregick också tävlingsstarten.

Invigningen av OS borde för de flesta vara en tändning och källa till inspiration. Känslan av att få marschera in i den fina olympiastadion med hela den svenska och internationella idrottseliten är fantastisk. I Moskva och Los Angeles fick bågskyttarna inte vara med vid invigningen, tävlingen går sent un-

## Förnya Din prenumeration

Med detta nummer av Bågskytten erhåller Du en postgiroinbetalningsblankett för prenumeration 1989. Förnya Din prenumeration redan nu!

Vänta inte med det till sista stund!



Det svenska damlaget Liselotte Andersson, Carina Jonsson och Jenny Sjöwall följer intresserat resultaten på resultattavlan i Söul.

Det värsta som kunde hända en idrottsman/-kvinna är väl att inte få starta när man lagt ner så mycket energi på att nå OS. Mats Nordlander vaknade dag ett med 39,9 graders feber, konstaterat av vår läkare, som direkt sade till Mats att det lär inte bli något bågskytte för Dig. Mats torra kommentar var:

— Jag skall skjuta, vilken medicin kan jag ta!

Eftersom bågskytte nu inte är så hårt för kroppen, så accepterade läkaren att Mats ville skjuta. Den nya formen av bågskytte-tävling med kvältävlingar och finaler, kunde ju ge Mats en möjlighet att hanka sig med för att sedan starta om från noll om några dagar och då vara frisk. Det gick nu inte så bra för Mats individuellt, men han hjälpte till att få laget kvalificerat till semifinal. En

der OS och resan har inte legat så tidigt att man varit på plats. Bättre uppladdning kan man väl inte få, även om bågskyttetävlingen skulle hållas i slutet av OS.

### Tävlingsdags

Tävlingsdag ett var den 27 september, exakt tio dagar efter invigningen. Nu skulle alltså våra bågskyttar visa vad fyra års träning gett för effekt. Kunde man hålla nerverna i styr? Förväntningar från hela vår nation kom plötsligt över vår annars föga välbevakade tävlingsverksamhet. Fler mediamänniskor än någonsin bevakade bågskyttetävlingen. Guldlängtan hos svenskarna genom journalisternas ständiga frågor om när vi skall få den första guldmedaljen, gjorde att bågskyttetävlingen blev extra intressant här i spelens sista dagar.



## OS-resultat Grundronden:

### Damer:

1. Soo-Nyong Kim, Korea	322/1	326/1	336/1	347/2	1331
2. Hee-Kyung Yong-Sook Wang, Korea	314/4	318/3	319/6	347/2	1298
3. Young-Sook Yun, Korea	309/8	317/4	323/3	347/2	1296
4. Jenny Sjöwall, Sverige	321/2	315/7	317/8	341/13	1294
5. Joanne Franks, England	318/3	324/2	296/30	343/8	1281
6. L. Arjannikova, Sovjet	309/7	315/5	306/20	349/1	1279
9. Päivi Aaltonen, Finland	308/9	305/23	315/9	338/23	1266
14. Liselotte Andersson, Sverige	300/13	307/18	308/16	342/10	1257
55. Jytta Paikolainen, Finland	262/57	284/51	288/45	330/46	1164
56. Minna Heinonen, Finland	269/54	298/38	273/57	323/55	1163
59. Carina Jonsson, Sverige	264/55	258/60	279/54	310/61	1111

### Herrar:

1. Vladimir Echeev, Sovjet	298/9	321/1	338/1	347/15	1304
2. Sung-Soo Park, Korea	310/1	320/2	322/13	351/3	1303
3. Jay Barrs, USA	303/5	320/3	321/16	350/6	1294
4. Richard Mc Kinney, USA	288/22	317/6	334/2	349/8	1288
5. M. Reniers, Holland	287/24	313/12	332/3	354/1	1286
6. In-Soo Chun, Korea	299/7	315/9	320/18	350/5	1284
8. Göran Bjerendal, Sverige	287/25	317/5	325/9	351/3	1280
9. Tommi Poikolainen, Finland	292/14	315/8	328/7	343/33	1278
13. Pentti Vikström, Finland	291/17	315/7	323/11	344/27	1273
17. Henrik Toft, Danmark	294/12	314/10	312/42	343/36	1263
25. Jan Jacobsen, Danmark	286/28	305/30	312/43	345/21	1248
27. Ismo Falck, Finland	281/32	298/42	319/19	348/11	1246
30. Mats Nordlander, Sverige	271/45	303/34	319/20	350/6	1243
35. Gert Bjerendal, Sverige	266/56	312/15	316/28	342/39	1236
56. Ole Gammelgaard, Danmark	269/50	297/45	295/68	342/38	1203

mycket stark insats. Gert mådde inte heller riktigt bra och kunde inte göra sig själv rättvisa.

### I topp

Mycket bra gick det för Jenny som direkt var med i toppen. Hon blev tvåa på 70-metersavståndet och höll sedan stilen genom hela OS-tävlingen. Det var vid några tillfällen som Jenny hade problem, som i åttondelsfinalen där det mot slutet gick så illa att Jenny höll på att åka ur tävlingen.

I finalen kom strul nr 2 på 50-metern där

pilarna plötsligt gick lågt vänster, kanske berodde det på en något för försiktig skjutning. Men finalavslutningen var toppenbra. Jenny hade på 70-metern 85 av 90 poäng, samma som omöjliga Soo-Nyong Kim, som ju vann. Kims resultat på de avslutande 36 pilarna var fantastiska 344 (tar man det resultatet gånger 4 får man 1 376 p).

Hennes resultat på den sista ronden (de fyra del-finalerna) gav tillsammans 1 352 och skall noteras som nytt världsrekord. Soo-Nyong har natosrekordet i Korea med resultatet 1 361, vilket ger ett snitt på nästan

WOMEN		GAMES OF THE XXVTH OLYMPIAD		R. OPEN		
				A. 17/21		
INDL	TEAM					
1	01 A	KIM SOO-NYUNG	K O R	16/4	1 K O R	19/0
2	15 C	FRANKS JOANNE	G B R	16/4	2 U R S	18/6
3	19 A	SJOWALL JENNY	S W E	16/3	3 U S A	18/1
4	02 A	WANG HEE-KYUNG	K O R	16/3	4 F R G	17/9
5	03 A	YUN YOUNG-SOOK	K O R	16/2	5 T P E	17/9
6	03 B	ARJANNIKOVA L	U R S	16/2	6 G B R	17/9
7	01 B	BOUTOUZOVA N	U R S	16/2	7 T N A	17/8
8	02 B	MOUNTIAN T	U R S	16/1	8 C H N	17/8
24				15/9	12 P O L	17/5

1988 SEOUL KOREA

Efter 72 pilar d. v. s. halva grundronden låg Jenny Sjöwall på en hedrande bronsplats och höll i stort sett den ställningen hela grundronden igenom. Det var först på avslutande 30-metern som hon fick se sig förpassad till fjärdeplatsen.

9,5/pil. En nia ger alltså ett sänkt snitt!

Av de övriga svenskarna lyckades Göran Bjerendal bäst i grundskjutningen, där han blev åtta. Där han stundtals hade fin skjutning och såg ut att ha gott självförtroende. Men i åttondelsfinalen, där han blev åtta, och i kvartsfinalen, där Göran blev 15:e och utslagen, inte alls hade samma säkra uppträdande. Efter tävlingen menade Göran att han hade varit rädd för att den individuella tävlingen skulle bli honom för svår.

### 1 poäng

Liselotte Andersson gick vidare till åttondelsfinal, där hon sedan faktiskt slog Jenny och blev sju. I kvartsfinalen smög sig osäkerheten och nervositeten in under 50-metersskjutningen och de 71 p hon där note-

rade var alldeles för lågt för att ha marginal till långhållen som Lisa klarade bra. Tyvärr fattades en pinne för avancemang till semifinalen.

Mats Nordlanders individuella placering blev 30:e (fem poäng upp till 24:e platsen och fortsatt tävling) med 1 243. Andra dagens något friskare Mats sköt 319 på 50-metern och 350 på 30-metern, vilket visar att kapacitet finns. Gert blev slutlig 35:a med 1 236 och visst vet vi att han kan bättre. Carina Jonsson kom aldrig i närheten av sommarens fina skjutning, hennes placering blev 59:a och resultatet 1 111.

### Lagen vidare

Båda lagen gick till först semifinal och senare final. Damlaget hade vi förhoppningar



## OS-resultat

### Grand FITA:

Damer:	1/8	1/4	1/2	Final	
1. Soo-Nyung Kim, Korea	331/2	337/1	340/1	344/1	1352
2. Hee-Kyung Wang, Korea	320/5	330/2	332/2	332/2	1314
3. Youn-Sook Yun, Korea	328/3	326/5	326/7	327/3	1307
4. L. Arjannikova, Sovjet	332/1	326/6	329/5	327/4	1314
5. Jenny Sjöwall, Sverige	305/16	327/4	330/3	325/5	1287
6. Claudia Kriz, Västtyskland	311/11	322/8	326/8	318/6	1277
7. Joanne Franks, England	301/18	327/3	330/4	318/7	1281
8. T. Hountian, Sovjet	319/6	316/12	328/6	314/8	1277
13. Liselotte Andersson, Sverige	317/7	315/13			
20. Päivi Aaltonen, Finland	299/20				

Herrar:					
1. Jay Barrs, USA	313/13	326/4	334/2	338/1	1311
2. Sung-Soo Park, Korea	322/4	324/5	329/4	336/2	1311
3. Vladimir Echeev, Sovjet	313/14	320/9	328/5	335/3	1296
4. In-Soo Chun, Korea	326/2	326/6	334/1	331/4	1314
5. H. Reniers, Holland	328/1	328/2	324/8	327/5	1307
6. Richard Mc Kinney, USA	321/6	327/3	332/3	324/6	1304
7. Pentti Vikström, Finland	312/15	320/10	324/7	323/7	1279
8. H. Yahamoto, Japan	316/7	318/12	324/6	321/8	1279
11. Tommi Poikolainen, Finland	315/9	323/7	321/11		
15. Göran Bjerendal, Sverige	315/8	316/15			
23. Henrik Toft, Danmark	295/23				

om att de skulle kunna konkurrera om sjätteplatsen och visst kan man säga att de uppfyllde målet genom att bli sju.

Herrlaget skulle ju vara vårt "flaggskepp" med klar medaljchans, men efter vad som hänt under den individuella täv-

lingen och en allt sjukare Gert hade vi nästan gett upp toppchanserna. I semifinalen noterade laget faktiskt ett av de bästa resultaten någonsin 964 poäng räckte till femte plats.

I finalen kanonstartade grabbarna på 30-metern och efter två serier låg man delad etta med USA. Tyvärr sköt man senare allt sämre för att på 90-metern misslyckas totalt, vilket betydde att laget kom sist i finalen.

I ovanstående har inte mycket sagts om de utländska skyttarna, men en hel del vet du redan genom media. Men visst måste man ta fram en kille som Jay Barrs, USA, snabb-skytt, pigg och trevlig som också gillar den nya skjutformen, Grand-FITA. Det är en förutsättning för att lyckas.

Det har ju varit en del gnäll från "de

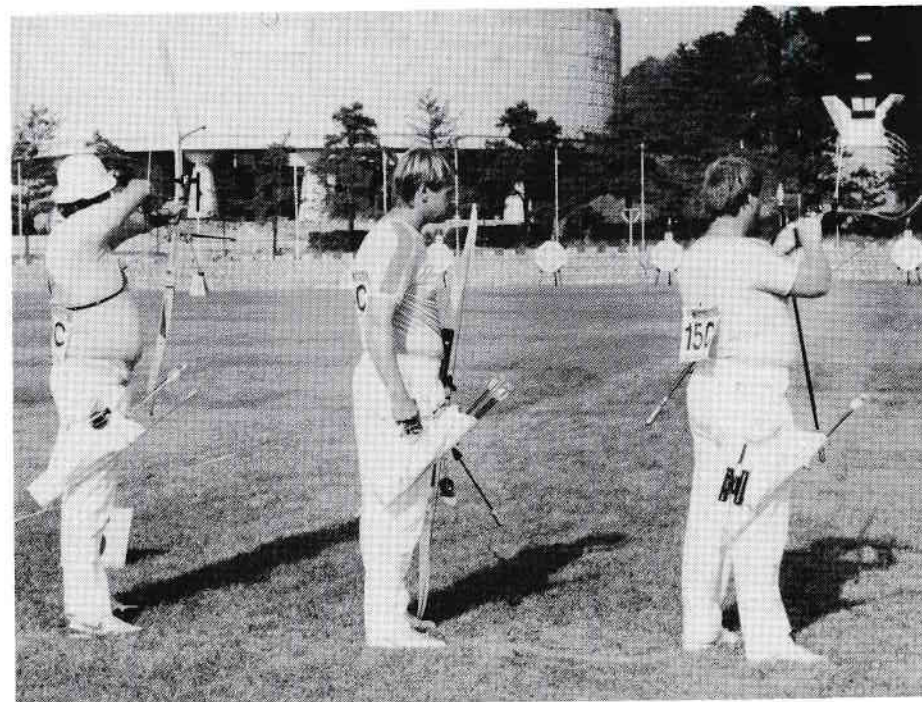

I semifinalen låg det svenska herrlaget på femte plats och man trodde allmänt att laget Mats Nordlander, Gert Bjerendal och Göran Bjerendal i finalen skulle kunna vara med och slåss om en medalj.

gamla skyttarna" Pace, McKinney etc, som inte gillar den nya rondan. Man har hoppats att den bara skulle bli en parentes, men så verkar inte vara fallet. Allt fler talar i optimistiska ordalag om rondan. Svenska pressmän på plats följde med spänning Jennys förehavanden i de olika delskjutningarna på ett sätt man aldrig tidigare gjort på den gamla rondan. Vi måste vänja oss vid det nya.

#### Överraskning

Den största överraskningen under OS-bågskytten får man nog säga att Indonesiens damlag stod för. Det att i särskjutning slå USA:s damlag och erövra silver var en bragd. Det var väl förresten Indonesiens

enda medalj vid OS i Söul, så gissa om uppmärksamheten från deras press var stor. Appropå stor uppmärksamhet så var det

## Världsrekord av ryss

Vid Europamästerskapet i Luxemburg den 26 juni svarade Yuri Leontiev, Sovjet, för ett nytt världsrekord på 90-metersavståndet. Han sköt nämligen där 329 poäng och höjde det gamla rekordet med hela 7 poäng. Rekordet är nu godkänt av FITA.

## • Till salu •

### LEMMAR

till Hoyth TD 3 70" 42 lbs.

Tel. 0454-206 28



## Lagtävling Herrar:

Grund-FITA: 1. Korea, 3862, 2. USA, 3839, 3. Sovjet, 3799, 4. Finland, 3797, 5. Japan, 3766, 6. Sverige, 3759, 7. Italien, 3733, 8. England, 3733, 9. Danmark, 3714.

Semifinal:	90 m	70 m	50 m	30 m	
1. USA .....	231/1	252/2	244/1	265/1	992
2. Sovjet .....	228/2	242/4	243/2	263/3	976
3. Taiwan .....	227/4	236/10	240/6	265/1	966
4. England .....	228/2	238/8	240/3	259/7	965
5. Sverige .....	224/6	239/7	238/8	263/3	964
6. Korea .....	217/9	245/3	237/9	261/5	960
7. Finland .....	218/8	241/5	240/4	261/6	960
8. Japan .....	212/10	254/1	239/7	253/12	958

Final:	30 m	50 m	70 m	90 m	
1. Korea .....	258/2	244/1	243/4	241/1	986
2. USA .....	261/1	243/3	243/3	225/4	972
3. England .....	255/7	244/1	244/2	225/3	968
4. Finland .....	258/3	239/5	233/7	226/2	956
5. Sovjet .....	258/3	228/8	245/1	218/5	949
6. Japan .....	257/5	240/4	233/8	218/6	948
7. Taiwan .....	252/8	238/6	235/6	212/7	937
8. Sverige .....	256/6	233/7	238/5	198/9	925

## Begagnade bågar

SÄLJES — KÖPES — BYTES.

Hör av Er till

# LABO IMPORT

Box 8085 650 08 Karlstad  
Britt-Marie och Lars Borenius  
Tel. 054-312 95

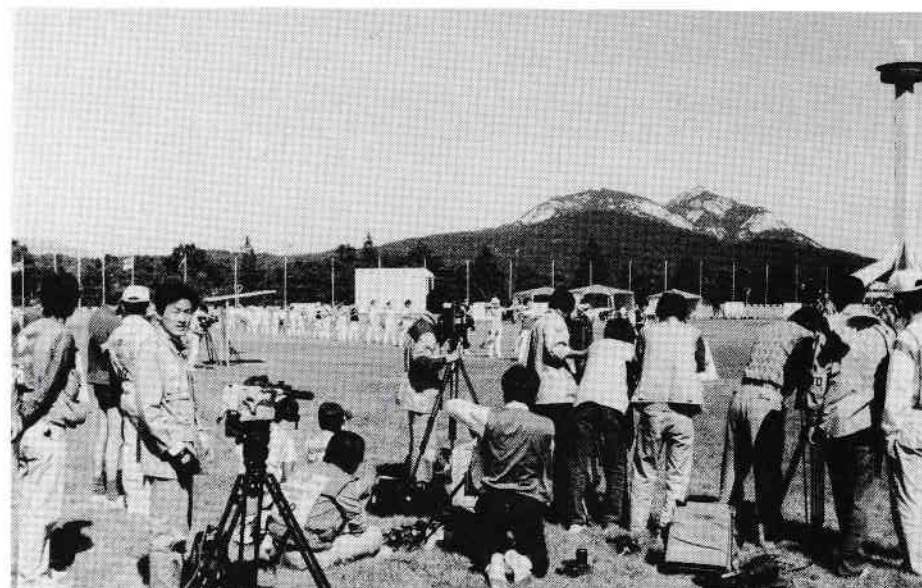

Vid ett OS blir också bågskytteporten intressant för massmedia och tävlingarna i Söul följdes av ett stort pressuppbåd.

rekordartat av den varan när Korea vann sina medaljer. Hundratals pressmän slogs om de bästa intervjuplatserna och kamera-vinklarna.

Länder som misslyckades var i stort Sovjet, som inte alls verkade vara nöjt med sin insats, Vladimir Echeevs brons var hela skörden. Men också sovjeterna hade drabbats av den flunsa som vi svenskar knåade av. Andra stora nationer som kom till korta var Västtyskland, som vid senaste VM hade så fina framgångar, Frankrike, som hade gjort en noggrann förberedelse i bl a Japan som förresten också dabbade sig.

OS-fotograf:

Leif Janson

Kina har ju varit på gång de senaste åren, men nu gick det inte alls. De finska skyttarna med Tomi Poikolainen i spetsen kom i

herrtävlingen femma, men sedan blev det inte mycket mer.

Visst är det något speciellt med ett olympiskt spel. Det att arrangemanget återkommer vart fjärde år gör att det gäller desto mer vid just *det* speciella tillfället. Allt runt omkring är både roligt och besvärligt. Det roliga är att möta så många nationers idrottare och att idrotterna verkar tillsammans för idrottslig gemenskap.

Det besvärliga är säkerhetsarrangemang, matköer, transporter, förläggingsbiten. Men naturligtvis tar det roliga och idrottsliga över i denna världens största internationella arrangemang, de olympiska spelen. En ny olympiad har startat i och med avslutningen i Söul. Den olympiaden sträcker sig alltså i tid fyra år till nästa OS i Barcelona 1992, kan det vara något för Dig!

I nästa nummer kommer mer om OS i Söul.

Leif Janson

## Lagtävling Damer:

Grund-FITA: 1. Korea, 3925, 2. Sovjet, 3818, 3. Taiwan, 3749, 4. USA, 3742, 5. Indonesien, 3720, 6. Västtyskland, 3702, 7. England, 3692, 8. Kina, 3683, 10. Sverige, 3662, 13. Finland, 3593.

Semifinal:	70 m	60 m	50 m	30 m	
1. Korea .....	242/1	253/1	249/1	256/5	1000
2. USA .....	241/2	253/2	239/3	255/7	988
3. Sovjet .....	239/6	252/3	238/5	258/3	978
4. Indonesien .....	225/10	246/5	243/2	261/1	975
5. England .....	235/3	246/6	224/10	257/4	962
6. Västtyskland .....	233/4	234/11	227/8	259/2	953
7. Frankrike .....	226/9	238/8	238/4	248/9	950
8. Sverige .....	228/7	235/10	232/6	254/8	949

Final:	30 m	50 m	60 m	70 m	
1. Korea .....	242/1	253/1	249/1	256/5	1000
2. USA .....	241/2	253/2	239/3	255/7	988
3. Sovjet .....	239/6	252/3	238/5	258/3	978
4. Indonesien .....	225/10	246/5	243/2	261/1	975
5. England .....	241/8	231/4	231/5	230/4	933
6. Västtyskland .....	249/6	226/5	228/7	228/5	931
7. Sverige .....	241/7	224/6	231/6	234/3	930
8. Frankrike .....	249/5	215/8	226/8	208/8	898

BÅGSKYTTECHOPEN BÅGSKYTTECHOPEN  
BÅGSKYTTECHOPEN BÅGSKYTTECHOPEN  
BÅGSKYTTECHOPEN BÅGSKYTTECHOPEN  
BERT WINBERG  
Mariebergsgatan 12 B  
731 34 Köping  
BÅGSKYTTECHOPEN BÅGSKYTTECHOPEN  
BÅGSKYTTECHOPEN BÅGSKYTTECHOPEN  
BÅGSKYTTECHOPEN BÅGSKYTTECHOPEN

ALLT FÖR BÅGSKYTTECHOPEN  
PERSONLIG SERVICE  
ORDER DYGNET RUNT  
TELEFONSVARARE  
RING 0221-11557

## Nya rekord i Norge

Resultat kvaliteten blir högre och högre. Det konstaterades runt om i världen och så även i Norden där vi bl. a. fått uppleva en rad nya svenska rekord. Även i Norge har det varit ett litet rekordras i år och bl. a. har Kaj Svingen svarat för tre nya norska rekord. Hans nya rekord är på 90 m 305 poäng, på 50 m 330 poäng samt på 30 m 352 poäng. En annan som också varit i rekordfarten så är det Vigdis Stigen, som f. ö. nu heter Land-skaug i efternamn eftersom hon gått åstad och gift sig. Först höjde hon det norska rekordet på 60 meter till 319 och senare till 323 poäng.



Unga Jenny Sjöwall hade all anledning att vara nöjd när hon packade samman sin utrustning efter 1988 års OS.

## Tävlingsinbjudningar



TROLLHÄTTANS  
BÅGSKYTTEKLUBB

inbjuder till

”HÖST-  
PILEN”

söndagen den 20/11 1988 kl. 10.00.

Anmälan: Arvid Svensson, tel. 0520-370 48.

I övrigt se annons i Bågskytten nr 10.

SVENSKA BÅGSKYTTEFÖRBUNDET

inbjuder till

## Allsvensk Juniorserie

för knattar, yngre juniorer och juniorer såväl K- som F-klasser.

**Tävlingsform:** Resp. klasser skjuter sin inomhusrond 1 x 30 pilar. Och lag. I lag kan såväl pojkar som flickor ingå.

**Tävlingsstart:** Vecka 2 1989 samt därefter vecka 4, 6, 8, 10 d. v. s. varannan vecka. Tävlingsstid söndag—fredag. I den individuella tävlingen räknas de fyra bästa av de fem omgångarna.

**Startavgifter:** Klubbavgift 60:— inkl. lagavgift. Individuellt 5:— per skjuten omgång. Avgifterna betalas på uppmaning när serien är slutförd.

**Anmälan:** Endast att Ni skall delta, skall insändas till SBF, Fack 23, 860 32 Fagervik, senast den 20 dec. 1988. I samband med anmälan uppge namn och adress på kontaktperson och serieansvarig i Er förening.

**Regler:** Seriekommittén kommer att under vecka 1 sända ut startkort och regler till de som anmält sitt intresse för Allsvensk Juniorserie 1989.

VÄLKOMNA MED ER ANMÄLAN!

SBF:s Seriekommitté



# Allsvensk bågskytte serie

Svenska Bågskytteförbundet har nöjet inbjuda till en allsvensk inomhusserie i bågskytte 1989.

Varje tävlingsomgång omfattar FITA 18 m 5-skyttslag.

I-klassen: Separat serie för I-klass med 3-skyttslag.

Tävlingen startar 7—13 januari 1989 (alltså från lördag—fredag varje omgång). Seriedelningen blir 8 lag i varje seriegrupp.

Redovisning till seriekommittén skall efter varje omgång senast postas på onsdag.

I anmälan skall Ni uppge hur många poäng i genomsnitt Ert 5-skyttslag kan uppnå per omgång.

Ni skall också meddela vem som är kontaktman i Er förening.

Anmälningsavgiften är kr 140:— per lag och skall inbetalas samtidigt som anmälan till postgiro nr 19 44 53-7, Svenska Bågskytteförbundet.

**Sista anmälningsdag är den 20 december 1988.**

Vi kommer sedan till anmälda föreningar snarast att sända ut tävlingsregler och serieindelning.

VI HÄLSAR ER VÄLKOMNA till 1989 års allsvenska serie i inomhuskytte!

**Svenska Bågskytteförbundet - Styrelsen**

Inbjudan meddelas endast genom denna annons.

Anmälningsblankett (Vill Ni inte klippa sönder tidningen så skriv av den).

Denna anmälan sändes till SBF Seriekommittén  
c/o Gullimar Åkerlund, Fack 23, 860 32 Fagervik.

Föreningens namn: .....

Kontaktman: .....

Tel. .... / .....

Adress: .....

Vi deltar med: ..... lag.

Beräknat resultat för laget: .....

..... den

..... / ..... 1988

(Förening)

(underskrift)

TIMRÅ AIF

inbjuder till

## HÖSTTRÄFFEN

söndagen den 27 nov. -88.

**Start:** Kl. 9.00 Jun., Y-jun., knattar samt motion A. Kl. 13.00 övriga.

**Tävlingsplats:** Sörbergeskolans Sporthall vid Isladan, Timrå.

**Tävlingsform:** FITA 18 m. och 12 m.

**Klasser:** Samtliga fristilsklasser och motion A.

**Anmälningsavgift:** Sen. och äldre 50:—, övriga 30:—, lag 40:—.

**Anmälan:** Birgitta Dahlin 060-57 68 22 eller 060-57 69 90 senast 21 nov.



POSTEN

VÄLKOMNA!

Timrå AIF

Denna tävling är sponsrad av posten.

KORSNÄS IF

inbjuder till

## KORSNÄSTRÄFFEN

söndagen den 13 december kl. 10.30  
i Lugnets sporthall, Falun.

**Tävlingsform:** FITA 25 m. + SBF 12 m. samtliga klasser enl. SBF, samt lagtävling för damer och herrar på 25 m. oavsett klass. Max 224 skyttar.

**Vandringspriser:** Lag Damer och Herrar, D 50, H 50, D 19 och H 19.

**Anmälningsavgift:** Klass 60, 50, 19 och 16 60 kr., 13 och 10 30 kr. Lag 40 kr. Kan insättas på PG 61 26 58-5 samtidigt med anmälan som mottages, senast 3 dec. av Ragnar Nirs tel. 023-331 68 och Karl-Erik Lindgren tel. 023-701 85.

VÄLKOMNA!

KIF, Bågskyttektionen

KUNGSÄNGENS BÅGSKYTTEKLUBB

inbjuder till

## EKKHAMMARGUBBEN

**Tävlingsstart:** Söndagen den 27 november 1988 kl. 10.00.

**Tävlingsplats:** Kungsängens Sporthall. Vägvisning från E18 avfart Brunna, Kungsängen.

**Tävlingsform:** FITA:s inomhusrond 18 meter, SBF:s inomhusrond 12 meter.

**Klasser:** Enligt SBF:s bestämmelser.

**Anmälningsavgift:** Seniorer, Äldre och Lag 50:—. Juniorer yngre och motionärer 35:—.

**Anmälan:** Senast den 21 november 1988 till Per Edling, Åsesväg 13, 198 00 Bålsta. Tel. 0171-594 67. Vi är tacksamma för skriftlig anmälan samt att anmälningsavgiften insattes på vårt postgiro 61 80 57-4 så att vi har anmälan och avgift oss tillhanda senast 1988-11-21.

**OBS!** Vandringspris. Högsta resultat damer, herrar och lag.

**Begränsat deltagarantal:** Max 210 skyttar.

Enklare servering kommer att finnas.

**Gymnastikskor obligatoriska.** Inga uteskor i Sporthallen.

Drick får endast tas in i sporthallen i plastflaska.

VÄLKOMNA!

Kungsängens Bågskytteklubb

LULEÅ BS

inbjuder till

## LULETRÄFFEN

lördag den 10 dec. 1988  
kl. 11.00.

**Plats:** Luleå, Sporthallen.

**Tävlingsform:** FITA 18 resp. 12 m.

**Klassindelning:** Enligt SBF:s best.

**Anmälningsavgift:** Senior och Oldboys 50:—, Jun. 40:—, Y. jun. och Knattar 25:—, Lag 50:—.

**Anmälan:** Senast 6/12 0920-982 42 Birger Olofsson.

## IF KARLSVIK

inbjuder till

### "KARLSVIKSTRÄFFEN"

sönd. 13 nov. kl. 10.00.

**Tävl.plats:** Sundsvalls Sporthall.

**Tävl.form:** FITA 18 m. + 12 m.

**Klassindelning:** Enl. SBF:s best.

**Anmälningsavg.**: Juniorer och Yngre och Lag 30:—. Övriga 50:—.

**Anmälan:** Senast den 7 november skriftligt till Margareta Stendal, Kvistbacken 18, 865 00 Alnö. Uppl. 060-55 61 82.

## BSK HUDIK

inbjuder till

### JANUARIPILEN

lördagen den 28 januari 1989 kl. 9.00 juniorer och yngre samt motionsklasser. Kl. 13.00 seniorer och äldre.

**Tävlingsplats:** Idrottshallen, Hudiksvall.

**Tävlingsform:** FITA:s inomhusrond 18 m., Y.J.-rond, Knatterond, Klassisk rond.

**Tävlingen öppen för:** Samtliga klasser, A-motion samt K-klasser.

**Klassindelning:** Enligt SBF:s bestämmelser. **OBS. Glöm ej att uppge i vilken klass du skall skjuta i.**

**Anmälningsavgift:** Juniorer och yngre samt A-motion: 30:—. Övriga: 45:—. Ingen lagavgift.

**Anmälan till:** Gösta Engström på tel. 0650-132 12 senast måndagen den 23 januari. **Kom med anmälan i god tid. Begränsat deltagarantal.**

**Servering:** Varm korv, läsk, godis m. m.

BÅGSKYTTEKLUBBEN HUDIK HÅLSAR  
ALLA HJÄRTLIGT VÄLKOMNA!

## HÄSSLEHOLMS BÅGSKYTTEKLUBB

inbjuder till

### TOMTEPILEN

söndagen den 18 december 1988  
klockan 10.00.

**Tävlingsplats:** Idrottshallen i Hässleholm.

**Tävlingsform:** FITA 18 meter och SBF 12 meter 2 x 30 pilar.

**Klassindelning:** Enligt SBF:s bestämmelser. A-B-C i HF 19. Onominerade 3-mannalag inom respektive klass. Onominerade 3-mannalag inom respektive avståndsgrupp d. v. s. 18 meter, 12 meter — 40 duk, 12 meter — 60 duk.

**Anmälningsavgifter:** Klass 19, 40, 50, 60: 50:—. Klass 16: 40:—. Klass 10, 13: 30:—. Lag oavsett klass: 45:—.

**Anmälan:** Senast måndagen den 12 december 1988 under adress: Hässleholms BK, Box 229, 281 23 Hässleholm, eller per telefon 0451-844 79 (Kayh Andersson), 0451-858 40 (Magnus Nilsson).

**Anmäl Er i tid för vi har begränsat utrymme!**

**OBS! Gympadojor.**

VÄLKOMNA TILL ÅRETS JULTÄVLING!  
Hässleholms Bågskytteklubb

## BK BJÖRNEN INKAS

inbjuder till

### LUSSEKATTEN

**Plats:** Sunnerbohallen i Ljungby.

**Start:** Kl. 09.30.

**Datum:** Söndagen den 11 december.

**Omfattning:** FITA 18 m. resp. 12 m.

**Klassindelning:** Enligt SBF:s bestämmelser.

**Anmälningsavgift:** 19, 50, 60 = 40:—. 16 = 25:—. 13, 10 = 15:—. Lag = 25:—.

**Anmälan:** Till Anette Andersson, Smultronvägen 17, 341 34 Ljungby. Vi vill ha Er anmälan senast den 2 december och skriftligen.

Servering i hallens kaffeteria.

VÄLKOMNA!

## RONNEBY BF

inbjuder till

### KNUT HAHNSTRÄFFEN 1988

söndagen den 20 november kl. 09.00.

**Plats:** Ronneby Sporthall.

**Omfattning:** FITA-rond 2 x 18 m. resp. 12 m.

**Klassindelning:** Enl. SBF:s bestämmelser.

**Startavgifter:** Seniorer och äldre 50:—, Juniorer, YJ och Knattar 30:—, Lag 25:—.

**Anmälan:** Senast den 14 november till Inge Tingström, Påtorsbacken 2, 372 38 Ronneby. Telefon 0457-146 37 eller Jan Johansson telefon 0457-120 48.

VÄLKOMNA!

Ronneby BF



## BJÖRNLUNDA BÅGSKYTTEFÖRENING

inbjuder till  
ungdomstävlingen

### NALLEPILEN

söndagen den 4 dec.  
kl. 10.00.

**Lokal:** Frejaskolan, Gnesta.

**Klasser:** Jun., Y. Jun. och Knattar.

**Tävlingsform:** FITA 18 m. resp 12 m.

**Anmälningsavg.**: Samtliga 35 kr., Lag 30 kr.

**Anmälan:** Senast den 28 nov. till Anita Andersson, tel. 0158-400 03.

**Begränsat deltagarantal.  
Gymnastikskor obligatoriskt.**

VÄLKOMNA!

## MOTALA BSK

inbjuder till

### JULOSTEN

lördagen den 3 dec. 1988 kl. 10.00.

**Tävlingsform:** 2 x 30 pilar på 25 m. för sen. och motionsklass A. Knattar, YJ. samt motionskl. B skjuter på 12 meter.

**Klasser:** Fristil + instinktiva, samt lagtävling 3-manna oavsett klass. Ej Yj. och knattar.

**Anmälningsavg.**: Seniorer och äldre 40 kr., Juniorer motionskl. A 30 kr., Knattar och motionskl. B 25 kr.

**Lokal:** Sporthallen. Riksväg 50, ta sedan av väg 36 mot Linköping—Borensberg.

**Anmälan:** Senast den 21 nov. till Sjunne tel. 0141-140 56 Jan-Ove Johansson 523 11.

**OBS. Gymnastikskor.**

Servering i hallens kaffeteria.

Dragning i Östgötacupen kommer att företas

VÄLKOMNA!



Sponsrar  
denna  
tävling.

Förbundsspalten i Bågskytten är SBF:s officiella spalt. För övriga artiklar ansvarar resp. författare eller Bågskyttens red.

## TIDSKRIFTEN BÅGSKYTTE

Svenska Bågskytteförbundets officiella organ  
Redaktör: INGVAR YXELL, Gröna vägen 7 a,  
374 52 Asarum. Tel. 0454-206 28

Ansvarig utgivare: INGVAR YXELL  
Postgiro: 37 90 05-2.

### Prenumerationspriser:

Helår 110:—  
Utanför Norden: Helår 120:—

### Annonspriser:

1/1-sida 450:—  
1/2-sida 230:—  
1/4-sida 145:—  
1/8-sida 115:—

Diverseannonser, per spaltmillimeter 3:—.  
Bilagor enligt överenskommelser.

Tidskriftens adress: Tidskriften Bågskytten,  
Gröna vägen 7 a, 374 52 ASARUM.

Sölvesborgs Boktryckeri, Sölvesborg 1988