

Kjell Gindahl
Lindgatan 17

573 37 TRANÅS

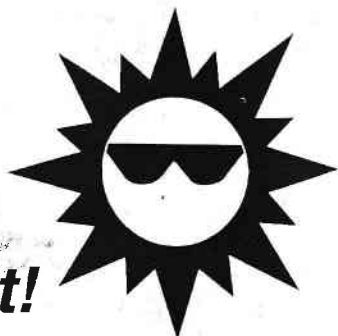

Var smart!

Vi har marknadens bästa
backstop.

Stoppar alla pilar!

Outslitligt!

Ring gärna för referenser.

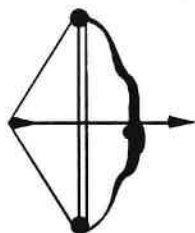

3 storlekar
122cm x 122cm
90cm x 90cm
60cm x 60cm



LABO Import AB
Sweden

Alla dagar 09.00 – 22.00

054 – 53 31 10

Tidskriften Bågskytten, Gröna vägen 7 A, 374 52 Asarum.

Bågskytten

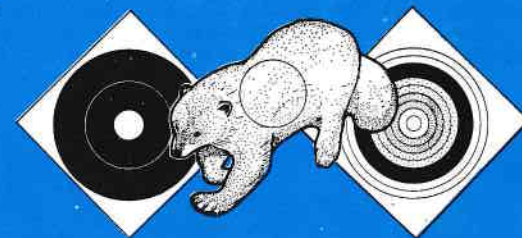

Helena Nelson, Borås BS, som bara skjutit compoundbåge i elva månader har utvecklats starkt och tog hem SM-titeln i Karlstad. Foto: Leif Janson.

Nr 3 1993
Ärg. 46

Organ för
SVENSKA
BÅGSKYTTE
FÖRBUNDET

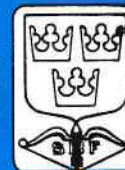

YAMAHA bevisad världsklass!

compound YAMAHA α -EX

feelin' YAMAHA feelin' YAMAHA feelin' YAMAHA feelin' YAMAHA feelin' YAMAHA

Singelspårshjul - "Super Flight" - Ceramics/Carbon lemmar

Det mest avancerade koncept som använts i en compoundbåge. Bågarna är snabba, mjuka, konstanta och har perfekt timing och balans. Helt enkelt de bästa compoundbågar som någonsin byggts

NYHET!

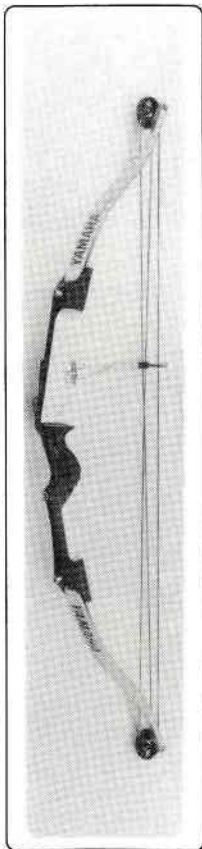
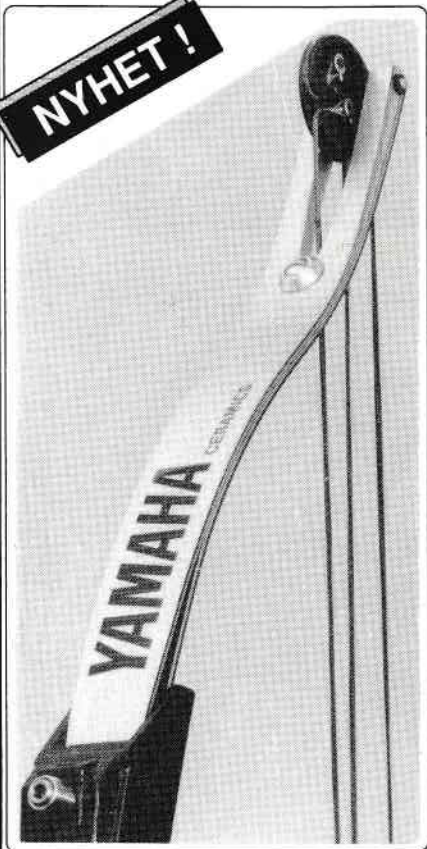

YAMAHA α -EX CERAMICS COMPOUND.

Båglängd: 46,5"
Hjul: Singelspår
Höghastighet
Let-Off: 50 eller 65%
Sträng: Super Flight
Kablar: Super Flight
Dragvikt: 30-45#, 35-55#,
40-65#
Dr.längd: 27" - 32" i 1" interv.
(25" - 30" från pivot)
Färger: Tvåtönslack,
röd/silver, blå/silver
Lemmar: Recurverade,
ceramicslaminerade.

YAMAHA α -EX CARBON COMPOUND.

Data enl ovan, förutom:
Färg: Camosvart (matt svart)
Lemmar: Recurverade,
carbonlaminerade.

Introduktionspriser:

α -EX CERAMICS COMPOUND
6550.- (7690.-)
 α -EX CARBON COMPOUND
5950.- (6990.-)

090-114180 till 22⁰⁰ alla dagar!

090-124898 order-FAX dygnet runt!

polartech. ★

feelin' YAMAHA

Box 7022
S-900 07 Umeå

YAMAHA
helt enkelt
bäst!

Framtidsvision:

Bågskytte-centra förläggs i Blekinge

Skall svensk bågskyttesport få sitt framtida Bågskyttecenter i Olofström i Blekinge?

Det är inte helt otänkbart. I var fall så har förhandlingar som kan leda till ett förverkligande inlett mellan SBF:s styrelse och Olofströms kommun.

Kommer dessa att ge ett positivt resultat får således bågskytte-gymnasiet i blekingesamhället en komplettering som kan få stor betydelse för gymnasieelevernas träningsmöjligheter.

Initiativet till ett eventuellt bågskyttecenter i Olofström togs egentligen redan under första gymnasieåret mellan SBF och Olofströms kommun och senast vid sitt styrelsesammanträde i månadsskiftet januari-februari skissades vidare på idén vid ett sammanträffande mellan SBF:s styrelse och kommunens representanter. Från kommunens sida har kommunalrådet Stig Janzon tidigare deklarerat att man i nuvarande ekonomiska situation inte har råd med några större investeringar i lokaler och dylikt, men att kommunen redan har lokaler som kan vara lämpliga för ändamålet.

Vid besöket i Olofström kunde också förbundsstyrelsen konstatera att det fanns en sådan som med relativt enkla medel skulle kunna förvandlas till en fin träningslokal.

Som förläggningsplats finns för träningsläger och andra sammandragningar Halens fritidsanläggning, där bl. a. deltagarna i ett Nordiskt Mästerskap för några år sedan var

inkvarterade. En bra utomhusbana för bågskytte finns och den lokala föreningen BK Snapphanen har i anslutning till Halens fritidsanläggning också stora möjligheter att bygga en permanent jakt- och fältbana och här finns inomhuslokal som tillåter skjutträning på upp till 70 meter.

Från kommunens sida är man givetvis positiva till SBF:s planer och dess fritidschef Gösta Rörstrand räknar med att projektet skall kunna bli en realitet.

— Ett sådant bågskyttecenter är givetvis positivt för kommunen då det genererar bl. a. träningsläger och landslagssammandragningar till kommunen och på sikt ställer också bågskytteförbundet i utsikt att man hit också kan förlägga ett kansli. Med dagens moderna kommunikationer kan ju ett förbund skötas från en landsbygdskommun likväl som från en storstad, säger Gösta Rörstrand.

Nästa nummer

av

Bågskytten

utkommer månadsskiftet
mars—april 1993.

I nr 4/93 skall tävlingar som
arrangerats före den 20 maj 1993

vara utannonserade.

Sista manusdag 15/3.

Nu har den kommit!

*Vår nya bågskytte-katalog och handbok
92 sidor med material, tips, trimningsråd mm.
Ring så skickar vi dig en katalog - gratis!*

BÅGSKYTTE

KATALOG OCH HANDBOK
93 - 94



LABO Import AB
Sweden

054 - 53 31 10

MASSOR MED NYHETER!

Med perfekta bilder på allti!

LABO Import AB
Sweden

054 - 53 31 10



Förbundsspalten



Stora Grabbars märke

Vid sitt styrelsesammanträde den 30 januari beslöt SBF:s styrelse om utdelning av "Stora Grabbars märke" till:

Torbjörn Olsson, IF Ulvarna, nr 80, Sven Andersson och Morgan Lundin, Lindome BK, nr 81 och 82.

Utmärkelser

Vid sitt sammanträde den 30 januari beslöt SBF:s styrelse om utdelning av följande utmärkelsetecken:

SBF:s hedersmedalj i silver: Sonja Niklasson, Kungälv BK, Yngve Sjöwall, Älvenäs BK.

SBF:s förtjänstplakett i guld: Tomas Theelin och Olav Lindholm, Kungälv BK.

SBF:s förtjänstplakett i silver: Carl-Erik Jansson, Kungälv BK.

SBF:s förtjänstplakett i brons: Jan-Olof Karlsson, Kungälv BK, Leif Berlin, Trelleborgs BK, Astrid Carlsson, Skurups BK.

Svenska rekord

Vid sitt sammanträde den 30 januari godkände SBF:s styrelse följande nya svenska rekord:

FITA 18 m: DC 18: Eva Viklund, BS Gråstorp, 567. HC 18: Mats Palmér, Lindome BK, 567 (tangering). HF 18: Magnus Pettersson, BK Göta Lejon, 594. HF 16: Magnus Pettersson, BK Göta Lejon, 590 och 594.

FITA 25 m: DC 18: Helena Nelson, Borås BS, 563 (tangering). HC 18: Morgan Lundin, Lindome BK, 586. DF 40: Mari-Louise Lennartzon, Hammarö BK, 548.

Tavelskyttar på VM-läger i Turkiet

De första två veckorna i maj månad, närmare bestämt den 1 till 16, kommer ett träningsläger för landslagsaktuella skyttar i tavelsskytte att genomföras i Turkiet. I samband med lägret kommer också deltagarna att genomföra en internationell tävling.

Lag: HF 18: FITA 25 m: Stallarholmens BK (Kenneth Grundblad, Jimmy Forsbäck, Cenneth Åhlund), 1.719.

Viktiga datum

Mars: F-S 5-7 Perpignan-Frankrike, VM Inomhus. L-S 6-7 Kungsängens BK, FITA 18/12 m, JSM. L-S 20-21 Kungsängen, *Fri-stil/Klassiskt, SSM.

April: L-S 3-4 Halmstads BF, FITA 18/12 m, Götalandsmästerskapen. L-S 3-4 Skellefteå BK, FITA 18/12 m, Norrlandsmästerskapen.

Maj: Fre 14 Senaste dagen för Motioner till Svenska Bågskytteförbundet. F-M 28-1 WHYL/Tyskland, Olymp. Bågskytte, European Junior Cup.

Juni: Lör 5 DM Tavla. T-M 24-28 Arco/Italien, Olymp. Bågskytte, European Junior Cup.

Juli: L-S 3-4 Nordic Cup, Danmark, Esbjerg. S-T 11-13 Sunne BK/Värmlands BF, USM Jakt/Fält/Tavla. T-L 15-17 Sunne BK/Värmlands BF, Senior SM. T 29/S 1 Holland, Fält, World Games. T 29/M 2 Sönderborg/Danmark, Olymp. Bågskytte, European Junior Cup.

Augusti: L-S 14-15 Finspångs BK, SSM Fält. Lör 28 BK Göta Lejon, Olympiskt Bågskytte, G. Mästerskapen. Lör 28 Härnö IF, Olympiskt Bågskytte, N. Mästerskapen. Lör 28 Stallarholmens BK, Olympiskt Båg-

Forts sid 32.

— Resultatbarometrar —

HF 18:

1. Magnus Pettersson, BK Göta Lejon	594	6.1
2. Göran Bjerendal, Lindome BK	586	6.1
3. Christian Josefsson, Skövde BK	579	17.1
4. Jimmy Forsbäck, Stallarholmens BK	578	17.1
Henrik Vängman, IF Karlsvik	578	31.10
6. Mattias Karlsson, Tranås BK	575	25.10
7. Mikael Larsson, Sandvikens BK	574	24.10
8. Thommy Persson, Tranås BK	573	17.1
9. Per Nilsson, Satslerups GF	572	20.12
10. Stefan Nilsson, IF Karlsvik	571	4.9
11. Paul Köhler, BSK Nimrod	570	7.11
12. Jan Davidsson, Örebro BKJ	569	25.10
Staffan Johansson, Luleå BS	569	17.10
14. Per-Johan Spång, BSK Hudik	568	6.1
15. Mats Eriksson, BSK Änge	566	4.9
16. Dennis Eriksson, BSK Hudik	565	24.10
17. Niklas Karlsson, Angereås BS	564	6.1
18. Cenneth Åhlund, Stallarholmens BK	563	25.10
Leif Johnson, Växjö AIS	563	17.1
Patrik Andersson, Satslerups GF	563	22.12
Östen Botin, Varbergs BK	563	8.11
22. Börje Jonsson, Växjö AIS	562	29.11
23. Robert Lindgren, Umeå BK	560	24.1
Andreas Bengtsson, BSK Hudik	560	23.1
Glenn Linsjö, Trelleborgs BK	560	22.12
Torbjörn Olsson, Stallarholmens BK	560	7.2
27. Niklas Westh, BK Mohican	559	25.10
28. Ola Jakobson, Kiruna BK	558	17.10
Anders Forsell, BS Gothia	558	7.2
30. Tom Berglund, Sundsvall/Ortv	557	29.11
Roger Eriksson, Upplands/Väsby BK	557	22.11
Kenneth Grundblad, Stallarholmens BK	557	6.1
Kjell Persson, BSK Änge	557	24.10
34. Tadeuc Sakowicz, BK Snapphanen	556	17.1
Håkan Andersson, Satslerups GF	556	29.11
36. Lennart Hed, BK Siljanspilen	555	6.1
Jonas Höglund, BS Gothia	555	18.10
Fredrik Jansson, Nyköpings BK	555	6.1
Hans Sundman, IF Karlsvik	555	31.1
Anders Lindblom, BS Vaggeryd	555	7.2
41. Roland Vikström, Umeå BK	554	29.11
Anders Ferm, BS Gothia	554	8.11
Per-Erik Karlsson, BSK Hudik	554	29.11
Lars Sundberg, IF Karlsvik	554	24.10
45. Germund Morén, Skellefteå BK	553	24.1
Morgan Andersson, Trollhättans BK	553	26.12
47. Jonas Elenius, Kiruna BK	552	17.10
Roger Eriksson, Rembo IK	552	17.1
Roy Gustavsson, Tjörns BK	552	18.10
Daniel Karlström, Kiruna BK	552	17.10

DF 18:

1. Jenny Sjöwall, Älvenäs BK	582	6.1
2. Kristina Persson, IF Karlsvik	573	24.10
3. Carina Henriksson, Stallarholmens BK	567	22.11
4. Susanne Lundgren, Timrå AIF	566	23.1
5. Liselott Andersson, BK Gripen	565	20.12
6. Christa Bäckman, Timrå AIF	564	24.10
7. Pethra Nilsson, Skogens IF	558	18.10
8. Christina Nöjd, Kungsängens BK	557	17.1
9. Karin Larsson, Sandvikens BK	556	4.9
10. Ulrika Sjöwall, Älvenäs BK	548	6.2
11. Anna Fröding, Timrå AIF	546	4.9
12. Johanna Häggroth, Kiruna BK	545	7.11
13. Carina Jonsson, BSK Hudik	544	24.10
14. Annika Nilsson, IF Karlsvik	541	29.11
Natalja Goukasan, BK Gripen	541	20.12
16. Yvonne Johansson, Stallarholmens BK	538	22.11
17. Mona Jonsson, Sundsvall/Ortv	532	4.9
18. Erika Larsson, Västerås BK	528	22.11
Arianne Fahlberg, IF Karlsvik	528	31.1
20. Ann-Marie Sundberg, Timrå AIF	524	23.1

HC 18:

1. Morgan Lundin, Lindome BK	594	24.1
2. Anders Rycén, BK Göta Lejon	592	18.10
3. Mats Nordlander, IF Karlsvik	589	23.1
4. Mats Palmér, Lindome BK	587	18.10
Kjell Eriksson, Linköpings BK	587	22.11
Joakim Strömberg, Linköpings BK	587	7.2
7. Ivan Sörensen, BS Gråstorp	585	29.11
8. Ulf Persson, BK Gripen	584	18.10
Jens Eriksson, Linköpings BK	584	7.2
10. Johnny Englin, BK Mohican	581	22.11
Björn Haglund, BK Snapphanen	581	20.12
Glenn Strandgård, Borås BS	581	29.11
Lennart Andersson, BK Gripen	581	18.10
Svante Jonsson, Tranås BK	581	7.2
15. Fredrik Lindblad, BK Gripen	580	22.11
Jari Hjerpe, BSK Järven	580	7.2
17. Mehrdad Hosseini, Skellefteå BK	578	9.1
18. Pär Hammar, Borås BS	577	22.11
19. Peder Ekeflö, Tranås BK	576	17.1
Michael Fasth, Rejmyre BK	576	22.11
Jarmo Hjerpe, BSK Järven	576	7.2
22. Soini Väitalo, BK Snapphanen	574	20.12
23. Alpo Glindevi, BSK Järven	574	7.2
24. Christer Olsson, Dackes BSP	573	17.1
Christer Carmevik, Tranås BK	573	7.2
26. Gilvard Norlin, BS Kil	572	17.1
27. Björn Jansson, Linköpings BK	571	22.12
Jimmy Hansen, BS Gråstorp	571	7.2
29. Anders Hellman, Åtvidabergs BK	570	17.1
Bengt Viklund, BS Gråstorp	570	24.1
Leif Malm, BS Kil	570	17.1
Hannu Hosio, BS Gothia	570	7.2
Kenneth Johansson, Rejmyre BSK	570	17.1
34. Emilian Filip, Dackes BSK	569	29.11
Hannu Kempainen, BS Gothia	569	7.2
Curt Ek, Stockholms BK	569	7.2
37. Sören Heijel, BK Göta Lejon	568	18.10
Pierre Nilsson, Skogens IF	568	20.12
Dragan Patić, Kungsängens BK	568	17.1
Stefan Karlsson, Älvenäs BK	568	8.11
41. Stefan Ström, BSK Järven	567	22.11
Brage Gudmundsson, Angereås BS	567	29.11
Christer Paulsson, Hässleholms BK	567	29.11
Anders Hurlig, BK Göta Lejon	567	7.2
45. Yngve Södergren, BK Snapphanen	565	29.11
Claes Palm, Angereås BS	565	18.10
47. Magnus Olofsson, Hässleholms BK	564	17.1
48. Stefan Karlsson, Älvenäs BK	563	24.1
49. Håkan Zetterström, Sluguns BK	561	4.9
Peter Andersson, BK Pantern	561	17.1

HCK 18:

1. Thomas Dekoj, Mullsjö BK	531	7.2
2. Dan Pettersson, Växjö AIS	510	7.2
3. Jan-Erik Karlsson, Valbodälens BK	496	24.1
Markus Wremer, Mullsjö BK	496	7.2
5. J.-O. Gustavsson, Kungälv BK	491	7.2
6. Tommy Karlsson, Mullsjö BSK	490	7.2
7. Bengt Zetterström, Sluguns BK	488	4.9
8. Anders Nord, BK Göta Lejon	487	7.2
9. Lars Nordin, Frösö CPK	479	4.9
10. Jan Johansson, Vetlanda BK	471	7.2

HC 16:

1. Marco Petralia, Valbodälens BK	573	29.11
2. Mattias Boström, Karlstads BK	552	29.11
3. Christian Ehn, BSK Järven	537	22.11
4. Dan Nilsson, Linköpings BK	532	17.1
5. Anders Carlsson, Skogens IF	528	7.2
6. Henrik Fransson, Kalmar BS	512	7.2

DC 18:

1. Helena Nelsson, Borås BS	581	24.1
2. Eva Olsson, BSK Järven	569	7.2
3. Eva Wiklund, BS Gråstorp	567	26.12
4. Aina Sköld, Rejmyre BSK	561	17.1
5. Annelie Grundblad, Älvenäs BK	558	17.1
6. Britta Eriksson, Karlstads BK	553	8.11
Marie Palm, Angereås BS	553	8.11
8. Christa Bäckman, Timrå AIF	552	23.1
9. Susanne Eriksson, Borås BS	530	17.1
10. Annette Hedin, Karlstads BK	523	8.11

DF 13:

1. Ida Hellström, Umeå BK	551	24.1
2. Gabriella Wikberg, Älvenäs BK	541	9.1
3. Sandra Elfström, Älvenäs BK	540	25.10
4. Ingrid Lundqvist, Umeå BK	531	17.10
5. Malin Jonsson, Sundsvall/Ortv	527	31.1
6. Elenor Andersson, Tranås BK	523	30.1
7. Annika Juhlin, Älvenäs BK	501	6.2
8. Maria Torstensson, BK Fjädersn	499	17.1
9. Kristin Sagli, Västerås BK	498	22.11
10. Elisabet Jonsson, Umeå BK	496	24.1

HK 13:

1. Marcel Polan, Angereås BS	561	8.11
2. Markus Ottosson, Västerviks BK	546	30.1
3. Magnus Tjäder, BK Dalpilen	529	22.11
4. Martin Ottosson, Västerviks BK	524	30.1
Andreas Petterson, Angereås BS	524	7.2
Benny Tenggren, BK Dalpilen	524	9.1
Daniel Fridenäs, IF Ulvarna	524	7.2
8. Fredrik Lidzén, Mullsjö BK	523	30.1
9. Greger Hultqvist, BS Gråstorp	518	8.11
10. Daniel Hedberg, BK Dalpilen	515	22.11
11. Jonas Lindroth, BS Gothia	514	18.10
12. Daniel Johansson, Tjörns BK	505	26.12
13. Mats Rothstrand, Angereås BS	504	18.10
14. Fredrik Källvik, Lindome BK	503	7.2
15. Patrik Bjursten, Mullsjö BK	500	24.1
16. Fredrik Lidzén, Mullsjö BK	496	24.1
17. Christian Hansson, Skallsjö BG	494	7.2
18. Emil Gustavsson, Mullsjö BK	491	24.1
19. Andreas Holm, Rembo IK	490	22.11
20. Niclas Ardell, BK Vildkaninen	489	22.11

DK 16:

1. Ieva Cisparsons, BK Fjädersn	413	25.10
2. Malin Karlsson, BK Fjädersn	381	6.2
3. Anna Torstensson, BK Fjädersn	379	6.2
4. Annette Revenhäll, Falkenbergs BK	369	22.12
5. Terese Wahtramäe, Tyresö BF	245	29.11

DF 16:

1. Karin Larsson, Sandvikens BK	542	6.1
2. Ingrid Kihlander, BS Gråstorp	534	25.10
3. Jezzica Eklund, Nyköpings BK	532	17.1
4. Annika Nilsson, IF Karlsvik	531	31.1
5. Karin Hellsten, Karlstads BK	525	7.11
6. Jenny Lundqvist, Umeå BK	512	24.1
7. Linda Sjödin, Sundsvall/Ortv	497	31.1
8. Linda Brandt, Kristianstads BK	496	20.12
9. Maria Stenström, Nyköpings BK	488	29.11
10. Malin Jonsson, Sundsvall/Ortv	480	4.9

HF 16:

1. Jonas Andersson, Lindome BK	565	24.1
2. Andreas Bengtsson, BSK Hudik	563	23.1
3. Per Sundell, Skövde BK	559	26.12
4. Per Bengtsson, Linköpings BK	558	29.11
Elias Gåhm, Järnvägens IF	558	24.1
6. Fredrik Wänstedt, Ämås BK	552	24.1
7. Mattias Røjas, BK Siljanspilen	551	6.1
8. Björn Jansson, Nyköpings BK	550	29.11
Mathias Sjöbeck, Vollsjo BK	550	18.10
10. Per-Erik Eriksson, BSK Hudik	549	24.10
Henrik Antonsson, BSK Hudik	549	24.10
12. Thomas Lindgren, Borås BK	547	25.10
13. Joakim Skärhund, IK Österviking	546	17.1
14. Torbjörn Nilsson, Bjärnums BK	543	7.2
15. Anders Jonsson, Helsingborgs BK	542	22.11
Patrik Persson, Ämås BK	542	25.10
17. Henrik Henriksson, BS Kil	540	25.10
Mikael Spetz, Angereås BS	540	29.11
19. Robert Larsson, Nyköpings BK	534	22.11
20. Daniel Larsson, Älvenäs BK	528	6.2
21. Magnus Carlsson, Trelleborgs BK	527	17.1
Torbjörn Andersson, IF Karlsvik	527	7.2
23. Mikael Bergman, BSK Hudik	525	24.10
24. David Ivarsson, Vollsjo BK	523	29.11
25. Patrik Jonsson, Umeå BK	522	24.1

HF 13:

1. Peter Karlsson, Järnvägens IF	592	9.1
2. Marcus Hellström, Nyköpings BK	584	9.1
3. David Norrvi, Upplands/Väsby BK	581	7.2
4. Anders Jonsson, Helsingborgs BK	579	8.11
Anders Ottosson, BS Kil	579	29.11
6. Björn Jansson, Nyköpings BK	578	15.10
7. Per Sundell, Skövde BK	576	18.10
8. Mikael Spetz, Angereås BS	575	9.1
9. Anders Andersson, Älvenäs BK	574	29.11
Johnny Ekeflö, Tranås BK	574	7.2
11. Anders Carlsson, Trelleborgs BK	573	8.11
Peter Tedelind, Kiruna BK	573	9.1
13. Glenn Karlsson, Varbergs BK	571	8.11
14. Reine Lantz, Kumla BK	570	9.1
Tommas Eberger, Remsle UIF	570	29.11
16. Jon Stenberg, IF Karlsvik	568	29.11
Pontus Sundqvist, Nyköpings BK	568	9.1
18. Lars Berglund, Sundsvall/Ortv	567	24.10
19. Peter Strand, Helsingborgs BK	565	17.1
Christian Skånhed, Trelleborgs BK	565	8.11
21. Mattias Hultgren, Sundsvall/Ortv	562	4.9
22. Martin Blennroth, Lindome BK	560	7.2
23. Erik Johansson, Kiruna BK	559	17.10
24. Andreas Ottosson, BS Kil	556	9.1
Tobias Virolainen, Järnvägens IF	556	9.1
Daniel Lindberg, Umeå BK	556	24.1
27. Björn Hasslöf, BS Gråstorp	555	18.10
Christian Bäck, Tranås BK	555	25.10
29. Anders Högdahl, Umeå BK	554	24.1
30. Mikael Broberg, Tibro BS	553	24.1
Tobias Stenström, Nyköpings BK	553	7.2
32. Marcus Nilsson, Skurups BK	551	22.12
Anders Malm, BS Kil	551	6.2

Till salu

YAMAHA EX

70", 37 lbs komplett med allt.

Pris: 4.500:—.

Tel. 0920-112 46.

BOW PRO

Stylist

för fristil och klassiskt

Tel. 040 - 46 50 35



Mental träning XI

Av LEIF JANSON

I föregående artikel beskrev jag en del om vad som händer när man är spänd i musklerna. Det finns flera sätt att beskriva ett spänningsförhållande till något man skall prestera. Ett klassiskt är att använda den s. k. spänningskurvan. Det gäller att veta hur man tolkar den och att vara ärlig mot sig själv. När man prickat in hur man i allmänhet reagerar så kan man välja hur man vill träna och förbättra eventuella svagheter i tävlingssituationer. Hur det kan gå till återkommer jag med.

Spänningskurvan är uppbyggd så, att man utefter den liggande axeln (x) har psykisk anspänning, se fig 1. Den spänningen varierar allteftersom belastningen ökar. Det vill säga att ju mer nervös jag blir dess större mental spänning. Man har alltid en grundspänning, jag har tidigare nämnt neustress. Den varierar naturligtvis också en del, beroende av vad som hänt runt omkring mig.

Extra spänning

Den extra spänning som kommer i stressade situationer, t. ex. en tävling, kallas här för tilläggsspänning. Summan av grundspänningen och den tilläggsspänning vi får av den totala spänningen. Den vi skall räkna med som tävlingsspänning. Nu är det självklart olika vikt man känner inför tävlingar. I en tävlingstyp kanske man kan känna sig relativt lugn och man presterar bra. Medan en högre rankad tävling kan kännas svårare att skjuta.

Vi måste också komma ihåg att vi kan reagera olika under tävlingens gång. Många tycker att just starten är det jobbigaste momentet. Man vill starta "lagom" bra.

Startar man *för bra* då blir man nervös för det och startar man *dåligt*, så är det stressande också. Ibland kan en dålig start göra att man börjar skjuta jättebra, en del av tilläggsspänningen släppte i och med att det gick dåligt. Jag har också upplevt både för egen del och sett landslagsskyttar, som antagit en alltför försiktig skjutning. Man är rädd att missa och ligger precis på gränsen till att börja missa. Anspänningen ökar och ökar ju längre tiden går, tills man plötsligt får ett riktigt dåligt skott. Först efter det att detta har hänt, börjar man samla ihop sig

Fig 1

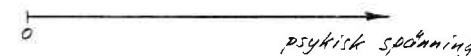

och ger sig ordern att göra det man skall t. ex. resa upp sig och jobba tuffare.

Den andra axeln (y) visar prestationerna, hur vi presterar vid varierande psykisk spänning, se fig 2. När vi har en precis lagom psykisk spänningsnivå, då presterar vi allra bäst. I det här avseendet är vi olika. En del tål mera stress, det vill säga de presterar bra med en ganska stor psykisk spänning.

Tävlingssituation

Vi blir ju annorlunda i en tävlingssituation. Alla blir det på något sätt. Men det behöver absolut *inte* betyda att vi måste prestera sämre. Men som jag tidigare nämnt, vi blir rädda för att det känns annorlunda. Det är

Grattis "Matte" till SM-guldet



Mats Palmér, Lindome svensk Mästare HC18, 25 m inomhus 1993 i Karlstad skjuter med PSE Fire Flite

Vi gratulerar även Eva Olsson och Aina Sköld till silver resp brons i DC 18, 25 m inomhus. Båda skjuter med PSE

infinity

LD-2000, SR 1000, Carol Intruder mfl.
Kolla in de nya vinnarbågarna från



PSE proffsbågar köper du där bågskytte utrustning säljs – eller direkt från Stiga Vapen AB, Tranås.
Tel 0140-197 60 Fax 0140-103 11

Ring och beställ den nya PSE katalogen med alla modeller och fakta. Vi tar även hem specialbågar på beställning.

STIGA VAPEN AB



PSE
SR -1000

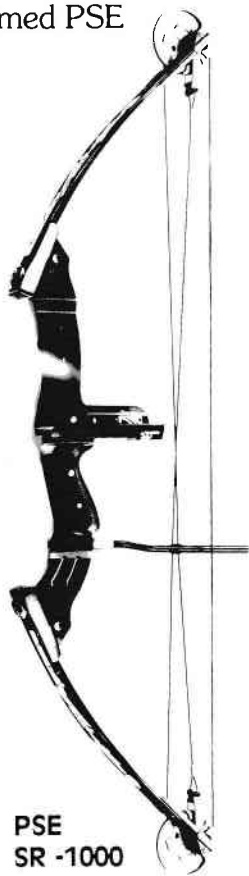

ofta det stora problemet, det att det känns så konstigt. Nu gäller det att ta reda på vilka omständigheter som får oss att prestera sämre.

Fig 2

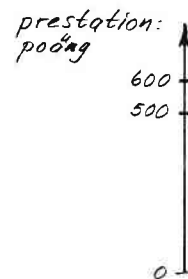

I fig 3 ser du ett exempel på hur vi kan reagera. A är en skytt som har lagom total anspänning (grundspänning och tilläggs-spänning) för att skjuta på toppen av vad teknik och träning kan ge. Den mentala balansen är perfekt.

Fig 3 Perfekt "händning"

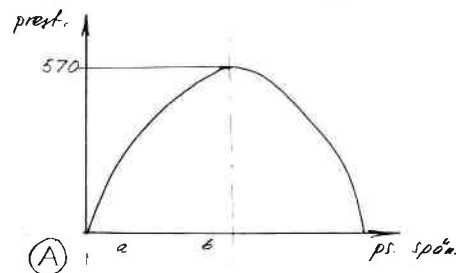

$a = \text{grundspänning}$
 $b = \text{tilläggs-spänning}$
 $a + b = \text{total psykisk spänning}$

I fig 4 har vi en skytt (B) som får alldeles för stor stress på sig i tävlings-situationen. I träning och små tävlingar kanske det kan gå bra, men för närvarande klarar vederbörande ej av att tävla i större tävlingar. Teknik och kunskaper samt träning fysiskt kanske ligger på bra nivå. Men här finns mentala hinder.

Fig 4 neröds hög psykisk spänning.

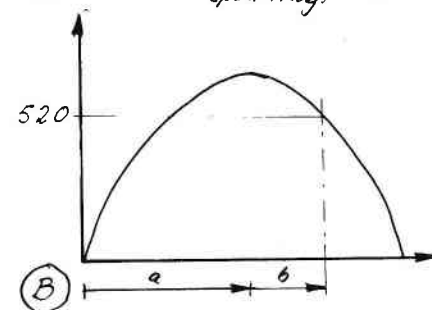

I fig 5 finns slutligen en skytt (C) som har en bit kvar upp till sin optimala förmåga. I vår sport är det ganska ovanligt. Bågskytten i sig är en spännskänslig sport. Men visst kan man vara på en lågmotiverad nivå på en liten tävling, då hamnar man på fel sida om prestationstoppen.

Om du är en A-skytt, har du de mentala kvaliteter som behövs i vår sport. Det finns ett fåtal som har naturligt bra tävlingspsyke. Men det är osäkert om du har samma starka psyke med dig år efter år. Jag har aldrig under mina 40 år i sporten träffat en skytt som alltid under hela sin karriär i landslaget eller hemma i Sverige varit lugn och topppresterat om och om igen.

Fångstnät

Det är så att man oväntat kan få stress inom sig. Därför är det viktigt att bygga ett fångst-



"Ett strå vassare"

LABO Import AB
Sweden



Pachmayr Santana compoundbåge

till
rätt pris!

Stock magnesium, färg blå metallic
Metallhjul, runda singelspar
Kabelsystem, helt Fast-Flite
Lemmar, raka trälamminerade
Båglängd, axel till axel 46"

En "riktig" båge för endast

1900:-

Paket:

Santana (1900:-)

Toxonics 1500 sikte (780:-)

BriteSite Vegasscope (450:-)

Barner ekonomi fallhylla (390:-)

Spiga-2 release (550:-)

Carbofast GC stabbe (435:-)

PaaPeep (30:-)

Pris i lösa delar

4535:-

Ditt paketpris

3850:-

LABO Import AB
Sweden

054 - 53 31 10

Alla dagar 09.00 - 22.00



nät som tar upp dig som är på väg att falla djupt ned. Det är få skyttar som kunnat komma tillbaka efter att man fallit mycket djupt. Många som haft det lätt i början har inställningen att det där händer inte mig.

Ett sådant fångsnät är symboliskt och avser förstas den mentala träningen i kombination med teknikträningen. Träning nummer ett är att lära sig att vara ödmjuk inför sina uppgifter. Det finns fortfarande inga träd som har växt till himlen. Våra allra bästa skyttar är ödmjuka, det är sällan jag träffat på skyttar i landslaget, som saknat ödmjukhet.

Skytt B, den som blir överstressad, måste ta itu med sitt psyke. Det löser sig knappast av sig själv. Om man låter det gå, man deltar i tävlingar som vanligt, och väntar på att en blytt från himlen en vacker dag skall lösa förtrollningen. Ja, då lär man få vänta. Risker man tar är att jag tränar in en "förlorarkänsla". Det är lika lätt att lära sig att bli en förlorare, som att lära sig att bli en vinnare.

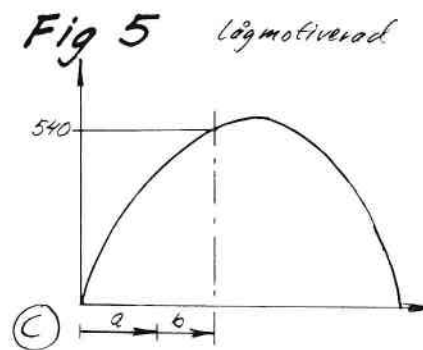

Delmål

Skytt B skall lära sig att slappna av, plocka fram delmål i tävlingen och jobba med de positiva delar man kan plocka fram. Alltid finns det några positiva delar i det man gör. På så vis kan man lära sig en positiv inställning. En positiv inställning måste ha en grund. Det är bara säga att man skall tänka

Tio skyttar i World Games

Svensk bågskyttesport kommer troligen att representeras av tio skyttar vid årets World Games i fältskytte. Tävlingen arrangeras i Holland.

positivt, ger aldrig samma effekt. Alltså fundera ut vad som är positivt och bra i det du gör. Sätt upp lagom höga mål som du vet att du kan klara.

En annan metod är att värma upp extra hårt om man känner stress. Pulsen jagas upp på så vis och det är meningen. Efter den fysiska aktiviteten kan pulsen bara ta en väg, nedåt, och det är just det vi vill. Om man är litet trött, slappnar man av också och det är ju också bra. Det kan vara en bra idé att jogga några km på morgonen innan tävlingen.

Skytten C, som inte kommer upp till lagom "tändning", måste köra någon form av Pep Talk! Det gäller att jaga upp den lägmotiverade.

Pep talk

Jag har faktiskt påverkat skyttar, som tappat sugen i stora tävlingar, med pep talk.

— Kom igen, Du vet vad du kan! — Kör hårt och var tuff! är exempel, man kan åtminstone använda till sig själv.

Det att "hjälpa" andra kan vara svårt. Man bör ha mycket goda relationer. Felaktiga budskap kan göra mer skada än nytta. Men snacka gärna igenom den här typen av kommunikation mellan kompisarna i klubben. Vi gör det alltid i landslaget.

— Hur vill du att vi, lagkamrater och ledare, skall bete oss mot dig? Det är många gånger svårt att vara ledare eller lagkompis. Utan förberedande snack om vilken hjälp man vill ha. Jag vet att det är känsligt och svårt att ta upp den här typen av diskussioner. Men utan dem går vi ju bara och gissar hur vi skall göra och säga.

93 års bågar från

BOW PRO

Pearson
Flame och Pro Classic
Nya Pearson 440 Magnum
med CNC fräst stock.
Alla till rimliga priser.

Browning
Ballistic Mirage 3D
plus
Pro 600 SD FF
med recurvelemmar
och Maxim 3D.

Toppbågar från
Mountaineer
CNC frästa och
med många finesser

Beställ Din
Hoyt eller PSE
av oss, så får
Du Bow Pro hjälp
och service på
köpet.

Ragim
Den mest köpta klubb
och nybörjarbågen -92.
Vi har stort sortiment
av billigt och bra
klubbmaterial.
Tex.JVD FITA godkända
tavel- och fälttapeter.

Mängder av bra,
begagnat.
Se listan på klubbens
anslagstavla eller
ring så skickar vi
den senaste.

Det är allmänt känt att vi är bäst på topputrustningar för alla de som vill få ut det mesta av sitt bågskytte. Vill Du hellre ha en så bra utrustning som möjligt för en mindre slant, så ställer vi upp för Dig lika helhjärtat. Vi har många bågar i läget strax under eller över 2000 :- Vi hjälper Dig plocka ihop ditt eget paket och du får 10% på hela slutsumman.

Vi är lika bra på billigt som på dyrt.

Tel. 040 - 46 50 35

Morgan Lundin hedrad som Årets Bågskytt -92

Världsmästaren Morgan Lundin fick i samband med compound-SM priset årets skytt. Förutom medaljen och blommor blev det ett träningsbidrag, som förhoppningsvis skall bidra till att ge Morgan möjligheten att försvara sin VM-titel i fältskytte.

Nu 23-åriga Morgan började redan som 4-åring att tillsammans med pappa Jan-Erik prova på bågskytte. Morgan har skjutit klassiskt från starten till 1985, då han började att skjuta fristil fem år. Året 1990 blev det sedan compoundbågen som blev lindomeskyttens redskap på bågskyttebanorna. Aldrig har han väl tränat så mycket bågskytte som nu.

— Det blir skjutning i snitt en gång om dagen, förklarar Morgan.

— Jag har också tänkt springa några långlopp, bl. a. halvmaran. Men träningen för den sortens idrott är det sämre med, jag borde sätta igång nu. Fysträningen kan ju stärka psyket, fortsätter Morgan.

I tävlingen berättar Morgan att han vill skjuta bra.

— Jag vill känna att jag ligger i och drar jag på så kommer skotten rätt och då känns det att jag gjort riktigt, säger vår mästare skytt.

Leif Janson

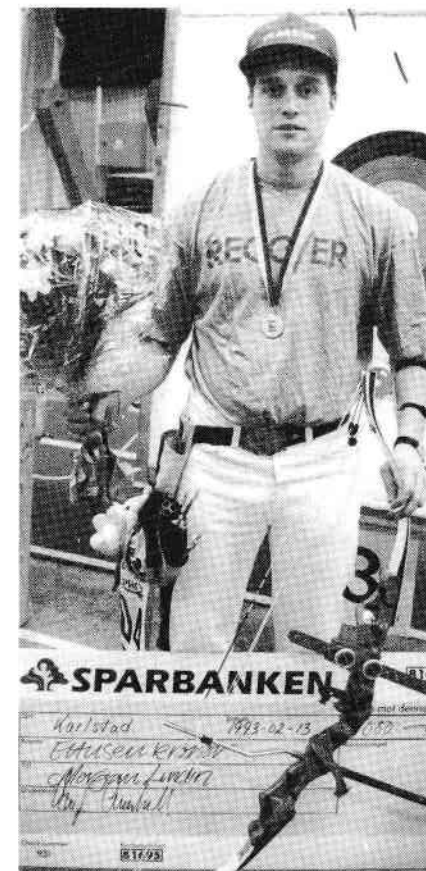

S och regler

Vid SBF:s utvecklingskurser för tävlingsfunktionärer, domare och instruktörer har det framkommit att tävlingsbestämmelserna tolkas olika. Bestämmelser är i likhet med de lagar vi försöker efterleva skrivna på ett sådant sätt att beroende på omständigheter kring händelser kan tolkningen och även bestraffningen bli olika. Tolkningen bör inte påverka en skytts resultat oavsett var i Sverige tävlingen går.

För att vi skall få en gemensam grund kommer vi under en tid framöver i Bågskytten att behandla tävlingsbestämmelserna, dess tillämpning och eventuell bakgrund till tillämpningen.

SBF:s tävlingsbestämmelser och dess tillämpning

FITA Tavlor

Enligt tävlingsbestämmelserna 7.2.2.1 skall färgfälten på FITA inomhustavlor (60 resp 40 cm) avgränsas med en tunn linje. Detta är inte helt sant för i färgzonsgränserna vit-svart resp svart-blå finns ingen sådan linje. Motsvarande text finns inte för FITA utomhustavlor (122 resp 80 cm) 7.2.1.1.

Den linje man tror sig se i gränsområdet svart-blå är endast en överlappning av tryckfärgen. För att pil skall räknas till det högre värdet måste den klart tangera eller skära in i den högre färgzonen.

Resultatlistor

Det är av vikt att samtliga resultatlistor från av SBF sanktionerade tävlingar uppfyller de minimikrav som anges i tävlingsbestämmelserna 12.1.5.2 för att kansliet skall kunna ta fram erforderlig statistik som hjälper lagkaptenerna att följa enskilda skyttars prestationer. Men får man inte reda på vilka väderförhållande som rått under tävlingen så

kan bedömningen vara svår.

Det skall alltid sändas två (2) resultatlistor till representerad förening och distrikt samt till SBF:s kansli i Sörberge enligt tävlingsbestämmelserna 12.1.5.3. Vidare skall resultatlistan vara i format A4 samt framtagen på vitt papper.

Resultatlistorna skall alltid distribueras senast 14 dagar efter tävlingens genomförande. Sker distribution av resultatlistorna senare än 14 dagar efter tävlingens genomförande skall arrangerande förening enligt 12.1.5.5 erlagga en föreningsavgift på 50 kronor till SBF.

Förening som inte uppfyller de krav som anges i 12.1.5.3 kan bestraffas enligt 16.3.

I 1993 års upplaga av tävlingsbestämmelserna har tryckfelsniss varit framme. Med hjälp av observanta deltagare i domarkurserna i Sundsvall och Vålberg har ett antal fel uppdagats. Vi är dem stort tack skyldiga. Här är korrigeringarna:

Sid 40 12.2.2.7.1

70 m skall ersättas med 60 m för fristil och compound samt 50 m för klassisk och compound-klassisk.

Sista meningen. Hänvisningen skall vara se SBF art 12.2.9.1.4. 12.2.2.7.2.

Dag 3. 60 m skall ersättas med 60 m för fristil och compound samt 50 m för klassisk och compound-klassisk.

Sid 45 12.2.9

Sista stycket. Hänvisningen skall vara se SBF art 12.2.2.7.

Anm: Vid omarbetningen flyttades art 12.2.2.1.3 till 12.2.2.7. 12.2.9.2.2.

Semifinal skall ändras till kvalificeringsomgång. Vid tavla utomhus skjuts ingen semifinal.

Sid 50

Ingen text saknas, sidbrytningen upptäcktes inte vid slutredigeringen.

Sid 51 12.3.5

Samtliga 13-klasser skjuter på samma avstånd. Stryk K + F i tabell 12.3.5.1. Du bör även stryka samtliga i rutan för 10-klasser i

tabellen för fält, omärkt bana.

Sid 71 17.1.4

Sista stycket utgår. FITA har ingen begränsning av reklamaterialets storlek för arrangörer. Detta stycke har endast följt med från tidigare artikel.

Sid 97 6.4.1.4

Grand FITA rond omfattar:

En individuell finalrond omfattande 9 pilar på följande avstånd och i följande ordning:

Sid 127 8.1.2.6

Skjutningen skall ske endast i en riktning och i ordning enligt art 6.2.4.

Sid 136 8.3.1.21

Sista stycket, sista meningen ändras till. Tidsgränsen för lagets särskjutning skall vara 1/3 av tiden för 9 pilar.

Detta är vad vi i dagsläget har hittat. Det kan synas mycket, men vi har långt kvar innan vi kommit upp i paritet med missarna i

Bågskytte i Tele-reklam

Säkerligen har Ni alla uppmärksammat en annonskampanj av Tele-verket vari det förekommer en med pil och bäge skjutande dam.

I den överenskommelse som gjorts vad det gäller bågskyttesportens medverkan i reklamkampanjen finns också att föreningar på orter där Televerket har sina Tele-butiker kan få använda deras skyltfönster för en viss bågskytte-reklam. Här finns alltså en möjlighet att visa oss "utåt" på ett bra sätt.

FITA Constitution and Rules vilket vi givetvis på intet sätt eftersträvar.

*Regel- & stadgkommittén
Henry Jonson*

För de starka pojkarna

50 % på Yamaha EX & YTSL lemmar
32—44 lbs

först till kvarn.

BÅGAR & PILAR

Bågskyttespecialisten AB

Triewaldsgränd 3 • 111 29 STOCKHOLM
Telefon: 08-21 91 68 Telefax: 08-99 96 20



Känd USA-skytt talade bågskytte



Vid en av träffarna på Bow Pro i Lund deltog eleverna vid Bågskyttegymnasiet i Olofström tillsammans med sin "magister" Håkan Rönndahl och här ses dessa tillsammans med Frank Pearson.

På initiativ av Bow Pro i Lund har den amerikanske välkände compoundskyttan Frank Pearson gästade Sverige för andra året i rad.

Hans besök i år varade under hela tio dagar varunder han höll flera seminarier.

Dessa inleddes med en rivstart i Lindome BK:s anläggning där han höll ett två-dagars seminarium med totalt 65 deltagande skyttar.

Flera av dessa var med redan vid hans besök i Sverige 1991 och passade således på

att ännu en gång ta del av hans kunskaper, hans fina pedagogiska kapacitet och hans vilja att dela med sig av sina erfarenheter.

— Glädjande nog hade vi elva deltagare från Danmark och åtta från Norge med kända namn inom båda ländernas förbund, säger Bertil Persson vid Bow Pro.

— Evenemanget avlöpte mycket väl och starka röster höjdes från samtliga tre länder om ett återuppreparande nästa år. Preliminärt har bestämts att så skall ske med ett möte på

Götalandsgruppen tar nya grepp!

På Götalandsgruppens utvecklingskurs i Olofström prövades ett nytt grepp. Vi, de uttagna skyttars tränare var också inbjudna. Och jag måste medge att det var med en viss förväntan vi åkt hit.

Efter presentationen sattes vi på en noggrann introduktion där kursledningen Håkan Rönndahl och Mats Lundgren berättade om sina idéer och tankar både vad det gällde oss och skyttarna.

Lördagen ägnades åt bågskytte och andra fysiska aktiviteter. Här visade bågskyttegymnasiets elever vilken tillgång de kommer att bli för bågskyttet i framtiden.

På ett utmärkt sätt tog de hand om deltagarna och hjälpte dem med en heltäckande kontroll och uppmätning.

Under dagen varvades skyttet med andra fysiska aktiviteter så att skyttarna kunde växla bågskytte med t ex pingis, badminton och basket. Dessutom kördes en rejäl fystest av deltagarna. På söndagen genomfördes en enkel träningsstävling i form av en finalskjutning.

Man måste säga att stämningen var

västkusten, ett i Stockholmstrakten och ett nere i Skåne så att våra vänner i Danmark skall få lite närmre.

Under veckan efter seminariet var det besök på Bow Pro av olika grupper varje dag. En dag bågskyttegymnasiet, en dag några av våra bästa compoundskyttar och en dag några av våra bästa recurvskyttar. Det har börjat sprida sig nu att Frank med sina 20 år som recurvskytt inte undervisar i compoundskytte utan i bågskytte.

Franks styrka är enkelheten i sitt budskap, inte minst på det mentala planet.

SM Inomhus 94 i Linköping

SBF har redan klart med arrangör av 1994 års SM i Inomhusskytte. Det blir Linköpings BK som kommer att svara för detta och mästerskapet omfattar samtliga klasser.

mycket hög hela tiden och att äldre och mer erfarna skyttar på ett mycket bra sätt tog hand om de nya i gänget.

När vi tränare efter kursen satte oss ned för en utvärdering var det några punkter vi tyckte var speciellt viktiga:

- Det är viktigt att de tränare som arbetar med en skytt talar samma språk, både sinsemellan och gentemot skytten.

- Att man arbetar mot samma mål. Att inga större förändringar i skjutstilen görs utan att man är överens om det.

- Att man följer upp skytten gemensamt.

- Att man lättare i framtiden skall kunna ha kontakt mellan regionstränarna och de personliga tränarna och diskutera med utgångspunkt från tidigare gemensamma erfarenheter och resonemang om och med skytten.

Vi tackar för ett mycket roligt och givande träningsläger.

På uppdrag av de närvarande klubbtränarna vid Götalandsgruppens träningsläger 4—6 dec.

Mårten Skagert



Tillbaka till den ursprungliga Bågen!

BORDER Victorian 72"

Traditionell engelsk långbåge tillverkad av lemonwood och bergskörm. Transparent Björn Power-Glass på dragsidan. Skiktlimmade nockändar av lönn och jakaranda. Utsökt Hantverk! **Pris 4.260:—**

Engelsk långbåge Albion 72"

Denna båge är tillverkad av laminerad hickory med bågtoppar i horn. **Pris 2.065:—**

BORDER "Flatbow" 68"

En modern långbåge av "Howard Hill" typ, försedd med siktöfster. Mittsektion av valnöt och kärnlaminat av bergslönn. **Pris 3.525:—**

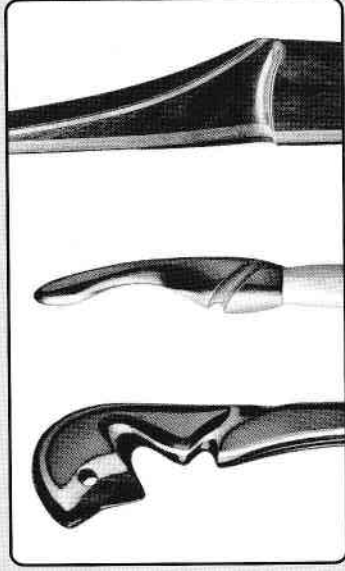

BÅGAR & PILAR

Bågskyttespecialisten AB

Triewaldsgränd 3 • 111 29 STOCKHOLM
Telefon: 08-21 91 68 Telefax: 08-99 96 20

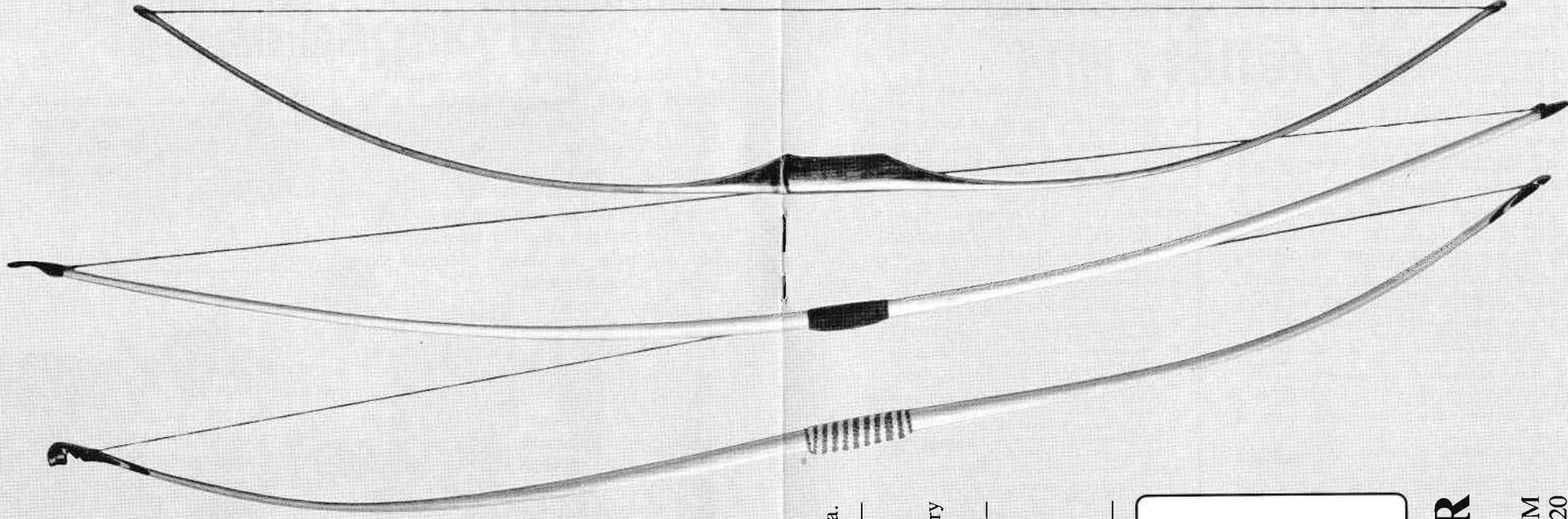

— Resultatbarometrar —

HC 13:		
1. Henrik Fransson, Kalmar BS	584	17.1
2. Mikael Sundström, Tumba BK	582	7.2
3. Jonas Karlsson, Karlstads BK	575	6.1
4. Henrik Johansson, Tranås BK	575	30.1
5. Fredrik Holmkvist, Helsingborgs BK	563	17.1
6. Per-Erik Andersson, BK Dalpiilen	560	23.1
7. Johnny Gaeyner, Tumba BK	545	7.2
8. Mikael Käck, BK Dalpiilen	529	9.1
9. Anders Wachenfeldt, Karlstads BK	528	6.2
10. Mattias Ling, Stuguns BK	525	31.1

HK 18:		
1. Mattias Fallgren, Lindome BK	560	7.2
2. Arne Blenroth, Lindome BK	546	8.11
3. Guy Lund, Trollhättans BK	540	18.10
4. Morgan Eriksson, BS Gothia	535	18.10
5. Jan-Erik Lundin, Lindome BK	534	24.1
6. Erik Hjort, Sätters IF/BK	529	22.11
7. Leif Danielsson, Eskilstuna BS	527	22.11
8. Jean Svensson, Ronneby/Karlskrona	523	29.11
9. Sven Andersson, Lindome BK	521	7.2
10. Jonas Skogbergs, Sätters IF/BK	521	25.10
11. Micke Storränk, IF Ulvarna	520	7.2
12. Arne Gunnarsson, Kungsängens BK	518	17.1
13. Stefan Wengander, BS Kungsbacka	504	8.11
14. Martin Olofsson, BS Gothia	503	8.11
Erik Jonsson, Rembo IK	503	17.1
16. Per Edling, Kungsängens BK	498	25.10
17. Staffan Andersson, Stallarholmens BK	496	17.1
18. Kent Pettersson, Eskilstuna BS	491	17.1
19. Robin Eriksson, BS Gothia	490	7.2
Jan-Erik Karlsson, Valbodalems BK	490	25.10

HK 16:		
1. Håkan Lundberg, BS Grästorp	524	26.12
2. Erik Jonsson, Rembo IK	517	25.10
3. Jonas Persson, BS Grästorp	502	18.10
4. Daniel Fredriksson, Sätters IF/BK	489	25.10
Sune Fredriksson, Rembo IK	489	22.11

DK 18:		
1. Åsa Jonsson, Växjö AIS	506	17.1
2. Marianne Johansson, Angereds BS	493	6.1
3. Katarina Elfström, BK Pantern	488	17.1
4. Marie Palm, Angereds BS	485	6.1
5. Catharina Hagberg-Digreus, IF Ulvarna	479	7.2
6. Margareta Palm, Angereds BS	476	18.10
7. Berith Skoberg, Vellanda BK	454	7.2
8. Gohdis Andersson, Angereds BS	443	18.10
Kicki Pedersén, Angereds BS	443	7.2
10. Eva Nilsson, Korsnäs IF/BK	433	6.1

HK 40:		
1. Morgan Eriksson, BS Gothia	555	7.2
2. Stig Bergström, Nyköpings BK	524	22.11
3. Jan-Erik Lundin, Lindome BK	523	18.10
Jean Svensson, Ronneby/Karlskrona	523	7.2
5. Anders Gustavsson, Lindome BK	493	18.10
Mikko Porvari, Västerås BK	493	22.11
7. Erling Bengtsson, Falkenbergs BK	492	18.10
8. Alf Johansson, BK Vildkaninen	491	22.11
9. Per-Olof Larsson, Skallsjö BG	484	7.2
10. Leif Dahlgren, Tjörns BK	477	18.10

DK 13:		
1. Elin Andersson, Sätters IF/BK	517	15.11
2. Lisa Zetterman, BS Grästorp	505	26.12
3. Jessica Thoresson, Tranås BK	500	6.1
4. Malin Karlsson, BK Fjäders	498	29.11
5. Linda Johansson, Mjölby BS	472	17.1
6. Lisa Zetterman, BS Grästorp	467	6.1
7. Annica Andersson, Borås BS	465	8.11
8. Emilia Abelson, BS Grästorp	460	26.12
Louise Arvidsson, BS Gothia	460	7.2
10. Martina Bogdanov, BK Tellus	458	29.11

DF 40:		
1. Mari-L. Lennartzon, Hammarö BSK	541	25.10
2. Elisabeth Båsk, IF Karlsvik	540	24.10
3. Annika Kornerud, Kungsängens BK	520	17.1
4. Gunnel Lindgren, Borås BS	507	26.12
5. Bodil Elg, BS Vaggeryd	505	7.2

HF 40:		
1. Bertil Johansson, Kungsängens BK	567	7.2
2. Östen Botin, Varbergs BK	562	17.1
Sune Färnlund, BSK Hudik	562	23.1
4. Lennart Jonsson, BSK Hudik	560	31.1
5. Gösta Fransson, Kalmar BS	558	29.11
6. Conny Sjöholm, BK Göta Lejon	556	29.11
7. Leif Andersson, BK Göta Lejon	553	6.1
8. Leif Johansson, Lindome BK	544	7.2
9. Gilbert Spång, BSK Hudik	543	31.1
10. Christer Drott, Valbodalems BK	542	29.11
11. Hans-Olof Näslund, Arboga BK	538	25.10
12. Helmer Viklund, Stocka BK	537	4.9
Kent Johansson, Tibro BS	537	29.11
Birger Olofsson, Luleå BS	537	17.10
Bo Weinholt, BK Bävren	537	6.2
16. Sven Andersson, BSK Hudik	533	24.10
Rolf Backström, Kristinehamns BK	533	6.2
18. Hans Sanne, Kungälv BK	532	7.2
Winfried Gockert, Grimslövs AIF	532	7.2
20. Lars Vikman, Umeå BK	531	24.1
Hans Mattsson, Skellefteå BK	531	24.1

DF 50:		
1. Märta Wikström, Umeå BK	534	24.1
2. Sigrid Johansson, Stockholms BK	504	7.2
3. Berit Johansson, Umeå BK	502	24.1
4. Eva Danielsson, IF Ulvarna	477	7.2
5. Mona Lodin, Lindome BK	467	7.2

HF 50:		
1. Willis Månsson, Upplands/Väsby BK	571	22.11
2. Aarne Hautamäki, IK Österviking	560	25.10
3. Nore Åhlund, Stallarholmens BK	551	22.11
4. Bert-Åke Olsson, Bollnäs BK	550	24.10
5. Yngve Norman, BSK Nimrod	543	9.1
6. Ervin Herberthsson, Satsserups GF	542	29.11
7. Paavo Grekula, Borås BS	541	8.11
8. Åke Johansson, BS Grästorp	538	8.11
9. Nils Jonsson, Stocka BK	537	17.1
Anton Muller, Helsingborgs BK	537	17.1
11. Jan-Erik Andersson, BK Gripen	533	29.11
Sam Lundqvist, Skellefteå BK	533	17.10
Östen Krantz, Bjärnåms BK	533	22.12
14. Per-O. Palm, Umeå BK	532	9.1
Stig Henriksson, Lindome BK	532	7.2
15. Bror Roos, BSK Hudik	531	24.10
16. Vallis Fahlberg, IF Karlsvik	529	4.9
Lars Bohlin, BK Göta Lejon	529	7.2
18. Gunnar Johansson, Piteå BK	527	9.1
19. Lars Larsson, BK Göta Lejon	526	7.2
20. Pentti Lämpiäinen, BS Grästorp	525	8.11

HF 60:		
1. Arne Gustavsson, Angereds BS	553	8.11
2. Bertil Nilsson, Satsserups GF	551	22.12
3. Gert Biverfelt, BK Göta Lejon	543	29.11
4. Bent Byberg, Göteborgs BK	542	29.11
5. Mauno Lapiolahti, Upplands/Väsby BK	539	22.11
6. Bertil Olsson, Ronneby/Karlskrona BS	534	29.11
7. Erik Jakobsson, BK Snapphanen	534	22.12
8. Samuli Heinonen, Finspångs BK	530	25.10
9. Runo Höglund, Piteå BK	530	9.1
10. John Båsk, IF Karlsvik	529	24.10
11. Sam Lundqvist, Skellefteå BK	528	24.1
Lennart Larsson, Ämås BK	522	29.11
12. Olie Jönsson, Ronneby/Karlskrona BS	516	22.12
13. Einar Svensson, Ronneby/Karlskrona	508	29.11
14. Gunnar Andersson, IK Österviking	505	17.1

Fältskyttekaptenen:

Bred satsning på NM i fältskytte

Som nyutsedd lagkapten för SBF:s jakt- och fältskyttelandslag är min filosofi för att få fram bästa möjliga landslag ganska enkel: rak, enkel och ärlig kommunikation till skyttarna vad som gäller för att komma med som landslagsrepresentant i olika sammanhang. När det gäller VM och World Games kommer jag att ta ut lag efter principen: *endast de absolut bästa i landslaget*. Utlandserfarenhet och internationell konkurrens utsätter vi de utanför "de allra bästa" vid andra landslagstillfällen under året. Se vidare under för-VM.

World Games

Kvalgränser: Inför World Games i Holland 25 juli—1 aug. har jag satt följande kvalgränser på 48, 24 resp 12 mål fält oavsett om det är märkt eller omärkt rond:

DK 430/245/125, HK 520/270/140, DF 500/260/135, HF 560/290/148, DC 530/270/140, HC 590/300/155.

Testtävlingar: Jag har för avsikt att "höja upp" fyra tävlingar till officiella testtävlingar inför World Games: Snapphanens tävling den 19—20 maj om 2x24 F är klar som sista WG-test. Förhandlingar pågår med ett antal arrangörer som har planerat tävlingar i maj och juni om vilka de övriga tre blir. Jag återkommer med besked om vilka tävlingar så fort allt är klart. Ni som satsar mot World Games skall skjuta minst två testtävlingar, varav Snapphanetävlingen skall vara en av dessa. Helst ser jag att ni skjuter samtliga, detta för att jag vill se er i inbördes möten och under likvärdiga ban- och väderleksförhållande. Stor vikt kommer naturligtvis att läggas vid resultat från för-VM i Frankrike 1—2 maj.

"Sällning": Kvalgränserna ovan innebär ingen automatisk uttagning varken till WG eller något annat landslagsuppdrag utan är ett sätt att "sälla bort agnarna från vetet". Det kommer ändå alltid att bli på mitt ansvar att ta ut fungerande lag av de som klarar kvalgränserna. Dessa gränser är satta utifrån tidigare års VM-resultat och har för avsikt att motsvara en individuell placering på WG mellan 1—8. Återigen, endast de absolut bästa kommer med till World Games.

WG-laget: I samband med Snapphanetävlingen presenteras truppen till WG.

För-VM

Som ett led i förberedelserna inför WG och även NM senare i höst kommer en "bred" landslagstrupp att representera Sverige under för-VM i Vertus, Frankrike, 1—2 maj. I samband med denna tävling kommer vi att ha en vecka tillsammans med träning och förberedelser. Huvudinnehållet i lägret kommer att vara; tävlingsförberedelser, tuffhets-träning, trivsel och lagkänsla. Truppen beräknas avresa från Sverige lördagen den 24 april och vara åter tisdag den 4 maj. Mer information om exakt program och tider då hela truppen offentliggörs i samband med fristils- och klassiska inne-SM i Kungsängen söndagen 21 mars.

Landslagstrupp: De compoundskyttar som kommer att ingå i truppen kommer att presenteras under compound-SM i Karlstad söndagen den 14 februari.

NM

Nordiska mästerskapet i jakt- och fältskytte genomförs i år i Sverige, närmare bestämt i

Sunne, Värmland. Tävlingarna kommer att genomföras i terrängen runt och med hotell Selma Lagerlöf — SPA Life Center som samlingsplats. Tävlingsdagar blir fredag 24 och lördag 25 september. Första dagen skjuts 12+12 mål fält och dag 2 blir det 1×12 jakt följt av finaler över sex mål varav tre omärkta.

Bred trupp: Till NM kommer Sverige att representera med en bred trupp, "full" representation i samtliga klasser, under förutsättning att konkurrens och kompetens är tillräcklig. Ungdomsklasserna tillkommer i samtliga stilar, med ungdom menas i detta fall t. o. m. det året någon fyller 18 år.

Testtävlingar: Inför NM:et kommer följande tävlingar att få officiell status som NM-testtävlingar: 29—30/5 Pantern, Lund, 30 j + 24 f (ej helt klart), 19—20/6 Snapphanen, Olofström, 2×24 f, 11/7 Sunne JSM, 14—15/8 Finspång 2×24 f, Fält-SM,

4—5/8 Vetlanda 2×30 jakt.

NM-truppen kommer att presenteras i samband med sista NM-testen i Vetlanda.

Samarbete

Till min hjälp under året har jag lyckats knyta Håkan Djerf, Lindome. Avsikten är att Håkan skall medverka i samband med våra resor samt att vi delar på bevakning av och stöd till er skyttar. Bågskyttegymnasiet i Olofström, läs Håkan Rönndahl, kommer naturligtvis att samarbetas med. Förbundskaptenen i tavla, Tomas Johansson, och jag har också talat om vissa gemensamma satsningar, då flertalet av "mina" skyttar även är "hans". Det känns bra att våra idéer angående det mesta som rör landslagen ligger väldigt nära varandra, jag tror att signalerna till Er skyttar blir ganska samstämmiga. Naturligtvis kommer övriga tränare alltifrån era egna personliga, via regions-

Gymnasie-elever:

Så är det att läsa på Bågskyttegymnasie

Hej Bågskyttesverige! Vi från bågskyttegymnasiet i Olofström vill berätta hur vi har det och vad vi tycker om saker och ting. För de som inte vet det så ligger Olofström i nordvästra Blekinge, det bor ca 15.000 personer i Olofström. På "Borgen" där vi bor, bor det ca 60 idrotts elever vi, tyngdlyftare och orienterare.

Skolan ligger tre km från "Borgen", motvind och nerförsbacke dit och uppförsbacke och motvind hem där ligger grunden för vår kondition. Vi går vanliga linjer men får träna bågskytte på tillvalstimmar. Tränare gör vi 4 obligatoriska pass i veckan, utöver detta finns det möjlighet till träning två dar till i veckan.

Den obligatoriska träningen håller på från ca 14.30 till 17.30 måndag—torsdag. På tisdag och torsdag har BK Snapphanen träningstid efter oss så då kan man stanna kvar och träna mer om man vill. Sen är det upp till var och en om man vill springa, cykla eller göra något annat för att förbättra sin fysiska status. Om man behöver ledigt från

ansvariga till rikstränare tas i anspråk efter era önskemål, behov och mina bedömningar.

Väl mött till ett händelserikt fältbågskytteår och lycka till i din jakt (!) på landslagsuppdrag under -93.

Hans Johansson
Förbundskapten — fältskytte

Adress: Sparrisbacken 9, 165 61 Hässelby
Bost.telefon/fax: 08-89 63 74, NMT-tel:
010-229 03 94
Arb.telefon: 08-765 95 46, fax: 08-765 63 56

träningen för att studera så är det inga problem, skolan går i första hand. Vår tränare Håkan "Rönnis" Rönndahl är bra att ha, han är värd sin vikt i guld. Tack Rönnis! För ungdomar som nästa år eller någon gång framöver har tänkt sig hit bör det klargöras att innan man blir en fullvärdig bågskyttelev måste man genomgå en tids provningar. Hi Hi.

Lägenheterna vi bor i är på ca 30 m² där finns kokvrå, toalett och några garderober. Vi trivs här och det är ingen som lider av akut hemlängtan precis.

Sammanhållningen är total och vi har kul. Det enda vi har brist på är pengar (sponsorer tas emot med öppna armar) och tid till mer träning, man blir träningsnarkoman!

Vi vill också passa på att tacka SBF för att de backar upp oss.

"92—93 års elever"

BLEKINGE BF

håller ordinarie

ÅRSMÖTE

den 12 mars i Ronneby.

Separat kallelse till berörda föreningar.

HÄLSINGLANDS BÅGSKYTTEFÖRBUND

håller

ÅRSMÖTE

lördagen den 27 mars 1993 i Stocka.

Tid och plats meddelas i separat inbjudan till berörda klubbar.

TILLFÄLLE — Reservlemmar

Lagerrensning på Hoyt T/D2 och T/D 3

Halva priset!! 29 lbs — 47 lbs

BÅGAR & PILAR

Bågskyttespecialisten AB

Triewaldsgränd 3 • 111 29 STOCKHOLM
Telefon: 08-21 91 68 Telefax: 08-99 96 20



Mats Palmér nu även compound-mästare

Ung Borås-tjej mästare efter 1 års skjutning

Världens bästa all-round bågskytt måste vara Mats Palmér. Samtidigt som Mats visar sin förmåga att anpassa sin teknik till våra tre skjutstilar, klassisk, fristil och nu compound, måste man inse att det finns stora delar som handlar om samma sak. Koncentrationen, kravet på mental styrka, siktning, timing etc.

Helena Nelson, 21-åring från Borås, hade bara skjutit elva månader när hon den 14 februari vinner SM och blir uttagen till VM. Här kan man verkligen tala om talang. Vi får hoppas att den snabbskjutande borås-tjejen hinner med i tävlingssvängarna nu. Hon har bra support av sin sambo, Per Hammar. Per har en syster som heter Inka, som flera av oss minns som bra tibroskytt. Det finns alltså en del kunnande inom familjen.

Klassisk compound, som förra året bara hade två startande, kunde i år locka 15 manliga skyttar. Damer tycks ha svårt att anamma det här sättet att skjuta. Guy Lundh, Trollhättans BK, dominerade klassen från början till slut. Ett nytt svenskt rekord, 550 poäng blev det också på söndag förmiddag. I finalen var han sedan 4 poäng före Lars Holgersson, Kungsbacka.

Compoundskytten är den del av vår verksamhet som ökar mest. Tydligt är, att det är frågan om en likartad utveckling som man haft i USA. Men där är compoundbågskytten nu helt dominerande. Många säger att ungdomarna, och även vuxna, tycker att det är "häftigt" att skjuta compound. Bågen packas ned strängad, stabilisatorbehovet är mindre viktigt, det är lättare att hålla bågen spänd i fullt drag. Man menar att det är enklare. Det är klart att sådant har betydelse för utvecklingen.

Årets skytt, Morgan Lundin, Lindome, vann såväl lördagsskjutningen som söndagens semifinal. Båda gångerna sköt han 584 (2 poäng under sitt eget, i samma hall, skjutna svenska rekord). Arrangörerna annonserade världsrekord, man har tidigare saknat möjligheten att kunna skjuta rekord i klassen som ju är relativt ny inom det internationella förbundet, FITA. Nu blev det inget rekord i varken herr- eller damklasserna. Amerikanskan Glenda Doran och landsmannen James Despart hann före. Den 13 februari är deras gällande rekord 581 resp. 594. Under SM var det helt okänt för SBF.

I början av herrtävlingen var det mycket jämt, bara några få poäng skilde mellan de

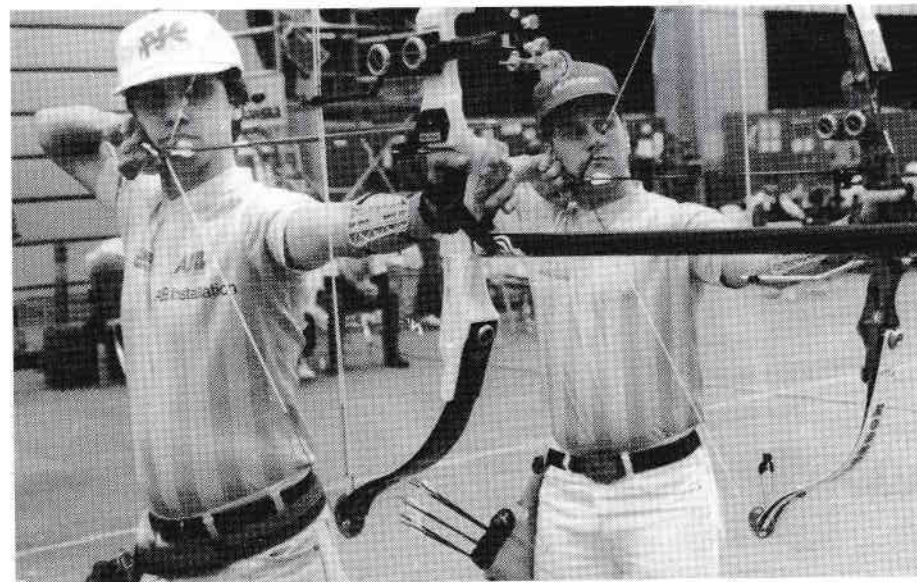

Herrklassens två huvudkonkurrenter var i stort sett hela tiden Mats Palmér och Morgan Lundin, Lindome BK. Foto: Leif Janson.

allra bästa och en bra bit ner i resultatlistan. Men till slut blev det så att favoriten Morgan Lundin och Mats Palmér, som skuggade Morgan genom hela SM, sköt om guld. Den matchen vann alltså Mats. Bronsmatchen vann Anders Hurtig, Göta Lejon, mot Fredrik Lindblad, Gripen. I båda matcherna var det en futtig poäng som skilde, vilket för oss som tittade gjorde finalerna spännande.

Helena Nelson, vann också hon båda dagarnas helronder. I finalen hade sedan Eva Olsson, Järven, ingen chans. Evas 26:a i första serien avgjorde finalen direkt. Kan Helena bli nervös trots att hon är ny i sporten?

I semifinalens sista serier var jag jättenervös, berättade Helena efter det hon nått finalen.

— Det var det värsta jag varit med om, sade hon vidare.

Men vad gjorde hon för att komma tillrätta med stressen?

— Jag tänkte bara på att skjuta snabbt, förklarade Helena, vår VM-skytt i Perpignan, Frankrike. Det blev svenskt rekord, 567, trots stressen!

Apropå stress så talade också Eva Olsson

Världsrekord

Inom FITA har två nya världsrekord godkänts när det gäller 25 m compound.

Damer: Glenda Doran, USA, 581 poäng.

Herrar: James Despart, USA, 594 poäng.

NISHIZAWA världens bästa

LABO Import AB



Nya världsrekord och OS medaljer med BEMAN DIVA "S"-pilar i Barcelona.*

FITA 70 m 338 p. FITA 50 m 338 p.
FITA 70+60+50+30 1375 p.

OS-Guld damer, Cho Youn Jeong, Korea
OS-Silver dam och herr, Korea
OS-lag: damer- Guld (Korea), brons (Eun)
Herrar - Silver (Fin)



proffspilar för recurve och compoundskyttar

DIVA "S"

Den ledande kolfiberpilen med extrem rakhet och tillverkad med ytterst snäva toleranser som ger imponerande precision och stabilitet.

Lösa skaft i 10 olika spine: 15, 16, 17, 18, 19, 20, 21, 22 Nyhet-92! 23 och 24 spine

Övriga kolfiberpilar i BEMAN sortimentet:

BEMAN The Standard

Färdig pil i fullängd mednock, fenor, lös spets inkl. lim.

En tränings och tävlingspil i kvalitet strax under DIVA "S".

7 spinevarianter: 15/25, 25/35, 40/50, 45/55, 50/60, 55/65, 60/70.

BEMAN Club

Helt färdig pil i tre varianter. Extra Light 27".

Light 29", Strong 31". Ekonomiska och slitstarka pilar för nybörjare och klubbar.



STIGA VAPEN AB

Tel 0140-197 60 Fax 103 11

om att hon kände av att hon levde när hon skulle skjuta finalen. Aina Sköld, Rejmyre, tidigare klassisk skytt i landslagsklass, sköt i bronsfinalen samma poäng som Helena Nelson 113. Britta Eriksson, Karlstad, blev därmed fyra, en damtävling som får allt högre klass.

SM-resultat grundronden:

HCK 18: 1. Guy Lundh, Trollhättans BK, 541, 2. Lars Holgersson, BS Kungsbacka, 517, 3. Stefan Wengander, d:o, 515, 4. Anders Nord, BK Göta Lejon, 512, 5. Dan Pettersson, Växjö AIS, 512, 6. Jan-Erik Karlsson, Valbodolens BK, 511.

DC 18: 1. Helena Nelson, Borås BS, 561, 2. Eva Viklund, BS Grästorp, 561, 3. Jenny Sjöwall, Älvenäs BK, 557, 4. Eva Olsson, BSK Järven, 557, 5. Anneli Grundblad, Älvenäs BK, 550, 6. Aina Sköld, Rejmyre BSK, 547, 7. Christa Bäckman, Timrå AIF, 537, 8. Britta Eriksson, Karlstads BK, 535, 9. Sandra Carlsson, BK Gripen, 534.

HC 18: 1. Morgan Lundin, Lindome BK, 584, 2. Mats Palmér, Lindome BK, 578, 3. Lennart Andersson, BK Gripen, 577, 4. Mikael Fast, Rejmyre BSK, 576, 5. Ivan Sörensen, Trollhättans BK, 576, 6. Lennart Löfström, Södertälje BK, 575, 7. Ulf Persson, BK Gripen, 575, 8. Kjell Eriksson, Linköpings BK, 573, 9. Fredrik Lindblad, BK Gripen, 573, 10. Stig Svensson, Skövde BK, 573, 11. Björn Haglund, BK Snapphanen, 570, 12. Jens Eriksson, Linköpings BK, 570, 13. Christer Paulsson, Hässleholms BK, 569, 14. Mikael Ekholm, Kungsängens BK, 568, 15. Kenneth Johansson, Rejmyre BSK, 566, 16. Mehrdad Hosseini, Skellefteå BK, 566, 17. Joakim Strömberg, Linköpings BK, 566, 18. Mats Nordlander, IF Karlsvik, 566, 19. Anders Hurtig, BK Göta Lejon, 565, 20. Lars Sundberg, IF Karlsvik, 563, 21. Soini Välitälo, BK Snapphanen, 563, 22. Peder Ekeflö, Tranås BK, 562, 23. Gillvard Norlin, BS Kil, 562, 24. Christer Olsson,



Helena Nelson t v som något oväntat tog hem damklassen hade en jämn match med Eva Olsson, BSK Järven. Foto: Leif Janson.

Dackes Bågspännare, 561, 25. Stefan Nilsson, IF Karlsvik, 561, 26. Arne Karlsson, Linköpings BK, 561, 27. Jimmy Hansen, BG Grästorp, 561, 28. Janne Andersson, Tjörns BK, 560, 29. Leif Malm, BS Kil, 560, 30. Tommy Markander, Lindome BK, 560, 31. Martin Pettersson, Trollhättans BK, 560.

Mästerskapsomgången:

HCK 18: 1. Guy Lundh, Trollhättans BK, 550, 2. Lars Holgersson, BS Kungsbacka, 520, 3. Jan-Erik Karlsson, Valbodolens BK, 515, 4. Stefan Wengander, BS Kungsbacka, 507, 5. Jan-Erik Lundin, Lindome BK, 499, 6. Sven Johansson, Rejmyre BSK, 495.

DC 18: 1. Helena Nelson, Borås BS, 567, 2. Eva Olsson, BSK Järven, 563, 3. Aina Sköld, Rejmyre BSK, 556, 4. Britta Eriksson, Karlstads BK, 548, 5. Eva Viklund, BS Grästorp, 547, 6. Christa Bäckman, Timrå AIF, 542.

*93 års katalog, med många nyheter,
kommer ut i slutet av mars.*

Två nya överlägsna scope.
Super Scope och
Kirk Ethridge scope.

Bow Pro

Bow Pro

Två nya Toxonics sikten
Toxonics 1400 för juniorer,
recurv och compound.
Toxonics 1300 3DP för den
seriöse jakt och fältskytten.

Fler modeller av Carter releasen.
Åtta sammanlagt, för alla
handstorlekar och önskemål.
Används av alla svenska toppskyttar
samt Dee Wilde, Frank och Becky,
Michelle och Terry mfl.mfl.

Bow Pro

4-Play, pekfinger release
i Carter kvalitet.
Designad av Carter.

Vinn med oss.

Easton information.

ACC kommer i flera nya klenare dimensioner.
X7 blå har utgått, endast svarta tillverkas.
XX75 guld har utgått, men ersatts av
E75 samma material men inte fullt så rak
men i gengäld till ett billigare pris.
PC nytt kolfiberskaft av AFC typ.

AFC och Diva information.
Nya spetsar och nockkonor.

Bow Pro

Bow Pro

Håll kontakt med oss om du vill
vara informerad om allt det nya
som ständigt händer inom
bågskytte-världen.

Franklägren har blivit mycket uppskattade och
omtalade, inte bara i Sverige utan också i
Danmark och Norge. I år undersöker vi intresset
för hålla tre endagars läger istället för ett
tvådagars. De skulle i så fall hållas i
förslagsvis Skåne, Värmland och Stockholm.
Hör gärna av Er om Ert intresse som deltagare
respektive medarrangör. Tiden blir någon
gång i höst.

Bow Pro Tel 040 465035

SM-resultat:

HC 18: 1. Morgan Lundin, Lindome BK, 584, 2. Mats Palmér, Lindome BK, 583, 3. Anders Hurtig, BK Göta Lejon, 578, 4. Fredrik Lindblad, BK Gripen, 578, 5. Kjell Eriksson, Linköpings BK, 577, 6. Ivan Sörensen, Trollhättans BK, 574, 7. Joakim Strömberg, Linköpings BK, 574, 8. Kenneth Johansson, Rejmyre BSK, 573, 9. Ulf Persson, BK Gripen, 573, 10. Lennart Löfström, Södertälje BK, 572, 11. Lennart Andersson, BK Gripen, 572, 12. Jimmy Hansen, BS Grästorps, 572, 13. Mikael Ekholm, Kungsängens BK, 572, 14. Torolf Johannesson, Karlstads BK, 570, 15. Mehrdad Hosseini, Skellefteå BK, 570, 16. Glenn Strandgård, Borås BS, 569, 17. Mikael Fast, Rejmyre BSK, 569, 18. Peder Ekeflo, Tranås BK, 567, 19. Jari Hjerpe, BSK Järven, 566, 20. Anders Rydén, BK Göta Lejon, 565, 21. Janne Andersson, Tjörns BK, 564, 22. Lars Sundberg, IF Karlsvik, 564, 23. Yngve Södergren, BK Snapphanen, 564, 24. Pasi Kavalainen, BK Mohican, 564, 25. Martin Pettersson, Trollhättans BK, 564.

Forts fr. sid 5

skytte, S. Mästerskapen. Sön 29 Kungälv BK, Jakt 15/Fält 12 mål, G. Mästerskapen. Sön 29 Härnö IF, Jakt 15/Fält 12 mål, N. Mästerskapen. Sön 29 BK Tellus, Jakt 15/Fält 12 mål, S. Mästerskapen. O-S 25-29 Moliets, Frankrike, Olympiskt Bågskytte, Junior-VM.

September: Lör 11 Bågskyttets Dag. O-S 8-12 Antalya/Turkiet, VM Tavla. L-S 18-19 Jakt-SM, Skallsjö. F-L 24-25 Sunne BK/Värmlands BF, Nordiska Jakt/Fält.

Adressändringar

Kungälv BK,
Bilgatan 32,
442 40 Kungälv.

BK Snapphanen,
c/o Ronny Svantesson,
Idebergsvägen 3,
293 73 Jämshög.

Lagresultat:

DC 18: 1. Karlstads BK (Britta Eriksson, Anette Hedin, Barbro Johannesson), 1564, 2. BK Gripen (Sophia Carlsson, Liselotte Andersson, Kristina Hedberg), 1522.

HC 18: 1. BK Gripen (Lennart Andersson, Ulf Persson, Fredrik Lindblad), 1725, 2. Lindome BK 2 (Morgan Lundin, Mats Palmér, Tommy Markander), 1722, 3. Linköpings BK 4 (Kjell Eriksson, Jens Eriksson, Joakim Strömberg), 1709, 4. IF Karlsvik, 1690, 5. BK Snapphanen, 1689, 6. Dackes Bågspännare, 1680.

Finalresultat:

HCK 18: 1. Guy Lundh, Trollhättans BK, 108, 2. Lars Holgersson, BS Kungsbacka, 104, 3. Stefan Wengander, d:o, 108, 4. Jan-Erik Karlsson, Valbodals BK, 106.

DC 18: 1. Helena Nelson, Borås BS, 113, 2. Eva Olsson, BSK Järven, 110, 3. Aina Sköld, Rejmyre BK, 113, 4. Britta Eriksson, Karlstads BK, 109.

HC 18: 1. Mats Palmér, Lindome BK, 115, 2. Morgan Lundin, d:o, 114, 3. Anders Hurtig, BK Göta Lejon, 116, 4. Fredrik Lindblad, BK Gripen, 115.

BS Kil,
c/o Kerstin Malm,
Smultronstigen 26,
665 00 Kil.
Tel. 0554-400 30.

Vänersborgs BK,
c/o Harald Nyberg,
Trädgårdsvägen 5,
462 60 Vänersborg.

UPPLANDS BF

håller sitt

ÅRSMÖTE

den 13 mars 1993 i Bålsta.

Separat kallelse till berörda föreningar.

Nittio länder medlemmar i FITA

Internationella Bågskyttefederationen (FITA) har nu 90 medlemsstater som Bågskytten i dag kan redovisa.

ARG	Argentina	GRE	Greece	NOR	Norway
AUS	Australia	GUA	Guatemala	NZL	New Zealand
AUT	Austria	GUM	Guam	PAR	Paraguay
BEL	Belgium	HKG	Hong Kong	PER	Perou
BLS	Belarus	HUN	Hungary	PHI	Philippines
BHU	Bhutan	INA	Indonesia	POL	Poland
BRA	Brazil	IND	India	POR	Portugal
BUL	Bulgaria	IRL	Ireland	PRK	Korea DPR
CAN	Canada	IRQ	Irak	PUR	Puerto Rico
CHI	Chile	ISR	Israel	ROM	Romania
CHN	China	ITA	Italy	RSA	South Africa
CNMI	Northern Mariana Islands	JPN	Japan	RUS	Russia
COL	Colombia	KOR	Korea	SAU	Saudi Arabia
CRC	Costa Rica	KEN	Kenya	SIN	Singapore
CRO	Croatia	KUW	Kuwait	SLO	Slovenia
CUB	Cuba	KZK	Kazakhstan	SMR	Saint Marin
CYP	Cyprus	LIB	Lebanon	SUI	Switzerland
DEN	Denmark	LIE	Liechtenstein	SUR	Suriname
DOM	Dominican Republic	LUX	Luxembourg	SWE	Sweden
ECU	Ecuador	MAC	Macao	SYR	Syria
ESA	El Salvador	MAL	Malaysia	TCH	Czech
ESP	Spain	MAR	Morocco	TKM	Turkmenistan
EST	Estonia	MEX	Mexico	THA	Thailand
FIN	Finland	MGL	Mongolia	TPE	Chinese Taipei
FPO	Polynesia	MLD	Moldova	TUR	Turkey
FRA	France	MLT	Malta	UGA	Uganda
GBR	Great Britain	MON	Monaco	UKR	Ukraine
GER	Germany	NED	The Netherlands	URU	Uruguay
		NEP	Nepal	USA	United States
		NGU	Papua New Guinea	VEN	Venezuela
				ZAM	Zambia
				ZIM	Zimbabwe

Till salu

MERLIN T 2

Compound-båge, helt komplett med releaser, l-stabbe, T 1500 sikte, väska m. m. Pris 5.000:—.

Tel. 0340-471 66

SAMIC SMT 3 HOYTH TD 3

vänsterbågar. Ev. kan tillbehör medfölja.

Ring 0491-174 84 eller 0480-257 25
Robert Jansson

Recurvepaketet

	Paketpris	Bara Båge
Progress-I	2995:-	2595:-
Progress-II	3995:-	3095:-
Mind-10	2395:-	1290:-

I paketen ingår:

Fast Flitesträng (Dacron Mind-10)
Pilhylla, plunger och klicker
Långstabbe LABO
Sikte LABO Target m. micro
V-Bar Champion

Du sparar minst 15% när du
köper ett av våra paket
+10% extra rabatt på allt du
köper samtidigt med paketköpet!



Vi tar alla kontokort

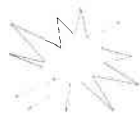

LABO Import AB
Sweden

Öppet alla dagar 09.00 - 22.00

Tel. 054 - 53 31 10

Fax. 054 - 53 03 12

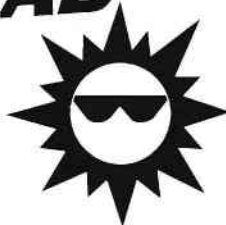

Tävlingsinbjudningar

På uppdrag av
VÄSTMANLANDS BF
inbjuder **Västerås BK** till

DM INOMHUS

lördagen den 27 mars 1993.

Separat kallelse till berörda föreningar.

På uppdrag av
GÄSTRIKLANDS BÅGSKYTTEFÖRBUND
inbjuder **Sandvikens BK** till

DM INOMHUS

lördagen den 27 mars 1993.

Separat inbjudan till berörda klubbar.

På uppdrag av
NORRBOTTENS BF
inbjuder **Bodens BKP** till

DM-INNE FÖR NORRBOTTEN

den 27 februari.

Separat inbjudan till klubbarna.

På uppdrag av
HÄLSINGLANDS BÅGSKYTTEFÖRBUND
inbjuder **Ljusdals BK** till

DM INOMHUS

lördagen den 13 februari 1993.

Separat inbjudan till berörda klubbar.

Hälsinglands Bågskytteförbund

HALMSTADS BÅGSKYTTEFÖRENING

inbjuder till

GM Inomhus

lördagen den 3 april.

Start: Lördag kl. 09.30.

Uppvärmningsskjutn.: 09.30 med två omgångar om 2,5 min. per skjutlag.

Plats: Halmstads Sporthall.

Tävlingsform: FITA 18 met., SBF compound, SBF YJ och SBF knatte.

Klasser: Enligt SBF:s bestämmelser.

Anmälningsavg.: 16 och äldre 120:—, övriga 60:—, lag 200:—. Efteranmälan i mån av plats och 50 % tillägg.

Anmälan: Skriftligt oss tillhanda senast 23 mars, under adress: Halmstads BF, c/o B. Borg, Brogatan 37 A, 302 38 Halmstad.

Servering: Kaffe, läsk, korv m m i Sporthallens cafeteria.

Upplysningar: Bengt Borg 035-18 61 58, Hans Crona 035-13 02 01.

Parkering: Finns runt Sporthallen men är avgiftsbelagd.

BEGRÄNSAT DELTAGARANTAL

2 skjutlag 80 deltagare och 120 vid tre skjutlag.

VÄLKOMNA TILL VÄSTKUSTEN OCH HALMSTAD!

Separat inbjudan till berörda föreningar.

Eskilstuna Bågskytteällskap

inbjuder till 38:e

Mälardalsjakten

söndagen den 18 april 1993 kl.9.00

Plats: Hugelsta Skyttecentrum. Skyltning fr. E20 vid infarten Östra Eskilstuna.

Tävlingsform : 2 x 20 mål svenska jaktfigurer.

Klasser : Samtliga godkända klasser enligt SBF.

Anmälningavgift : Seniorer och äldre 80:-. Övriga 60:-. Lag 60:-

Vandringspriser : I klass HC, HF, HK och onom. 4-mannalag på fullt avst.

Anmälan : Senast onsdagen den 14/4 till Anita Carlsson, tel. 016 - 42 63 73.

Servering : Kaffe, smörgås, korv, dricka och godis.

Meddela ankomst på tävlingsplatsen senast kl. 8.30.

VÄLKOMNA TILL ESKILSTUNA !

SKELLEFTEÅ BK

inbjuder till

Norlandsmästerskapen Inomhus

lördagen den 3 april 1993, söndagen den 4 april 1993.

Start: Lördagen den 3 april: Kl. 10.00 för -13, -16 samt compound och klassiskt.
Söndagen den 4 april: Kl. 10.00 för -18 och äldre, fristil.

Tävlingsplats: Friidrottshuset vid isladan, Vitberget.

Tävlingsform: Compound fristil 25 m., FITA 18 m., SBF 12 meter.

Anmälningavgift: Sen. och äldre 90:—, övriga 70:—, lag 80:—.

Uppvärmningsskjutning: Mellan kl. 09.30—09.55.

Anmälan skriftligt till: Hans Mattsson, Basvägen 19, 934 41 Ersmark. Samtidigt insättes anmälningavgiften på Pg 48 54 44-4.

Sista anmälningsdag: Fredag den 19 mars 1993.

Upplysningar: Tel. 0910-233 04/Hans eller 0910-753 20/Anders.

Servering: Varmkorv, smörgås, kaffe, läsk, godis.

OBS! Varm klädsel (varma skor).

VÄLKOMNA!

Skellefteå BK

STALLARHOLMENS BK

inbjuder till

Svealands Mästerskap

lördag 3 april, söndag 4 april 1993.

Plats: Stallarholmens sporthall.

Tid: Lördag 3/4 9.00 HC, HCK 16-18, DC, DCK 16-18. 13.00 Alla 10-13 klasser. Söndag 4/4 9.00 HK 16-60, DK 16-60, HF 40-60, DF 40-60. 13.00 HF 16-18, DF 16-18.

Tävlingsform: FITA 25 m., FITA 18 m. och SBF 12 m.

Klasser: Enl. ovan, begränsat deltagarantal.

Uppvärmningsskjutning: Startar 30 min. innan tävlings starttid, se ovan.

Anmälningavgift: 18-60 100:—, 10-16 50:—, lag 100:—.

Anmälan: Senast 30/3 till Cenneth Åhlund 0152-181 65 eller Berit Åhlund 0152-405 54.

Prisutdelning efter resp. skjutlags avslutning.

(Vid behov av ytterligare antal platser kan compoundskyttarnas tävling komma att avgöras på 18 m.).

Enklare servering.

OBS. Inneskor i sporthallen!

Övernattning kan ordnas.

VÄLKOMNA!

OBS. Kungöres endast via denria annons.

SIGTUNA BK

inbjuder till

SIGTUNA-JAKTEN

lördagen den 15 maj 1993 kl. 10.00.

Tävlingsplats: Bågskyttebanan, Rävsta. Belägen mellan Märsta och Sigtuna.

Tävlingsform: 2 x 15 mål Jakt.

Klasser: Samtliga enl. SBF. Utom y.-jun.

Anmälningavgift: Sen. och äldre 80:—, jun. och lag 50:—.

Anmälan: Helst skriftligen senast den 7 maj till Tommy Svärd, Tingvallvägen 7 C, 195 31 Märsta. Tel. 08-591 219 52. Avgiften kan insättas på pg. 441 46 66-0.

VÄLKOMNA önskar

Sigtuna Bågskytteklubb

VIKINGASTIGEN

12 april 1993 annandag påsk
kl. 10.00.

Plats: Stallarholmens bågskyttebana.

Omfattning: 12 mål märkt fält, 12 mål omärkt fält.

Klasser: Alla enligt SBF.

Avgift: Klass 18-60 75 kr., klass 10-16 50 kr.

Anmälan: Till Jimmy Forsbäck 0152-433 98 senast 8 april 1993.

Enklare servering.

VÄLKOMNA TILL ÅRETS FÖRSTA
UTETÄVLING! hälsar

Stallarholmens Bågskytteklubb

KIRUNA BÅGSKYTTEKLUBB
inbjuder till



FITA 900-ROND (INOMHUS)

lördagen den 27/3 1993 kl. 12.30.

Tävlingsplats: Ridhuset (bakom Folkets park).

Klasser: Jun., Sen., Oldboys.

Startavgifter: Jun. 40:—, övriga 60:—.

OBS! Ta på er stövlar.

LILLA GULDSKRÄCKEN

lördagen den 27/3 1993 kl. 12.00.

Tävlingsplats: Sporthallen.

Klasser: Y. Jun. och knattar.

Tävlingsform: SBF 12 m.

Startavgift: 30:—.

GULDSKRÄCKEN

söndagen den 28/3 1993 kl. 10.00.

Tävlingsplats: Sporthallen.

Klasser: Jun. och äldre.

Startavgift: Jun. 40:—, övriga 60:—.

Anmälan: Samtliga tävlingar senast den 22/3 till Rune tel. 0980-150 61 eller Stig tel. 143 27.

VÄLKOMNA TILL VINTERSTADEN!

Kiruna Bågskytteklubb

HUSKVARNA BÅGSKYTTEKLUBB

inbjuder till

ÄLGJAKTEN

söndagen den 25 april kl. 08.30
nationell tävling 2 x 20 jakt.

Plats: Klubbstugan, Öxnehaga. Följ vägvisare "Öxnehaga". Servering.

Klasser: Samtliga.

Lagtävling: Klassvis onominerat.

Tävling: Enligt SBF:s bestämmelser.

Anmälningsavgifter: 18-40-50-60 90:—, 16 60:—, 10-13 50:—, lag 60:—.

Anmälan: Senast tisdagen den 20 april under adress Hans Svensson, Myrstigen 5, 561 39 Huskvarna.

VÄLKOMNA TILL HUSKVARNA!

Förbundsspalten i Bågskytten är SBF:s officiella spalt. För övriga artiklar ansvarar resp. författare eller Bågskyttens red.

TIDSKRIFTEN BÅGSKYTTE

Svenska Bågskytteförbundets officiella organ.
Redaktör: INGVAR YXELL, Gröna vägen 7A, 374 52 Asarum. Tel. 0454-206 28

Ansvarig utgivare: INGVAR YXELL
Postgiro: 37 90 05-2

Prenumerationspriser:

Helår 165:—
Utanför Norden: Helår 220:—

Annonspriser:

Tävlingsinbjudningar Övriga annonser

1/1-sida 570:—	775:—
1/2-sida 380:—	470:—
1/4-sida 210:—	250:—
1/6-sida 175:—	200:—

Diverseannonser, per spaltmillimeter 3.50.
Bilagor enligt överenskomme

Tidskriftens adress: Tidskriften Bågskytten,
Gröna vägen 7A, 374 52 ASARUM.

Sölvesborgs Offset- & Boktryck AB



Bernardini TS-601



Det mest välgjorda compoundsikte
som tillverkas

Klickjusteringar på allt

Tre olika siktskalor

Scopeaxel som aldrig går av

Levereras i en plastlåda där du kan
förvara siktet och scopet

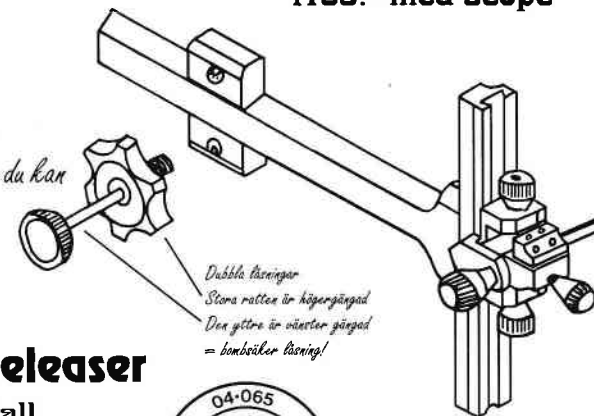

1485:- utan scope

1785:- med scope

Dubbla låsningar
Stora ratten är högergängad
Den yttre är vänster gängad
= bomböcker låsning!

Bernardini releaser

Helt i metall

Lättladdad

Tumme eller lillfinger



King-1
Lillfinger
Art. 7581 890:-



King-2
Tumme
Art. 7582 890:-



King-3
Tumme
Art. 7583 990:-

LABO Import AB
Sweden

054 - 53 31 10

