

Kjell Gindant
Lindgatan 17
573 37 TRANÅS

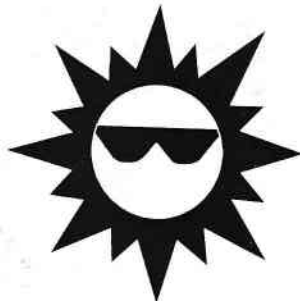

News

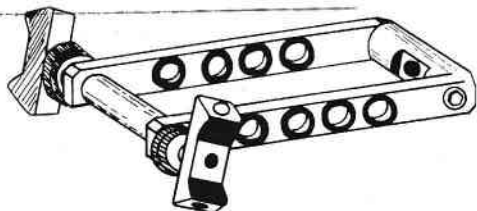

Äntligen vad många har saknat!
SWINGBAR

Modell Göran Bjerendal
på lager

795:-

OBS! BEGRÄNSAT PARTI!

795:-

LABO Import AB
Sweden

054 - 53 31 10

Tidskriften Bågskytten, Gröna vägen 7 A, 374 52 Asarum.

Bågskytten

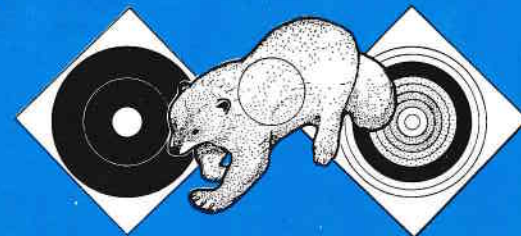

Med 280 skyttar på linjen i en vacker omgivning med en spegelblank Frykensjö i bakgrunden var en imponerande syn vid årets Tavel-SM i Sunne.
Foto: Bertil Persson.

Nr 8—9 1993
Årg. 46

Organ för
**SVENSKA
BÅGSKYTTE
FÖRBUNDET**



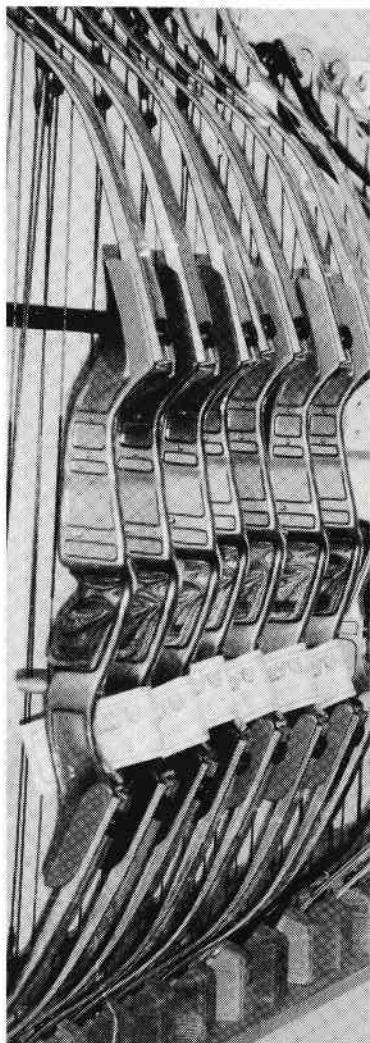

MERLIN AVANTI PRO COMPETION

En "vinnarbåge"

3900:-

Även paketpris
såklart!

LABO Import AB
Sweden

054 - 53 31 10



2000-iaden blev en lyckad idrottsfest

Den 19—24 juni samlades 30 idrotter till den stora idrottsfesten 2000-iaden.

Bågskytte var representerade med 30 deltagare, från olika delar av Sverige och alla skjutstilar, från Jämtland i norr till Göteborg i söder.

När vi kom fram blev vi väldigt väl mottagna av 2000-iadens personal, som bestod av ungdomspraktikanter. Vi som kom med buss eller tåg blev hämtade av speciella bus-sar och transporterade till våra resp. förläggningar. Efter inkvartering samlades alla idrotter inne i Ludvika för parad genom staden. Idrotterna och sambagrupporna vandrade genom hela centrum bort till Hillängens idrottsplats. Feststämningen var hög och gatorna kantades av tusentals åskådare. Veckan invigdes och Ludvika minicirkus underhöll med eleganta uppträdanden.

Efter frukost på söndag startade vi med mental träning, hur och varför man gör detta. Därefter var det skjutträning där vi fick hjälp med inställning av bågarna och skjutstilshjälp. Det var P.-O. Gunnars, Erik Hjort, Barbro Lundqvist och Maivor Zetterström, som hjälpte oss med detta.

Hela veckan var mycket bra upplagd med skjutning, blandat med prova på i andra sporter.

Under söndagen var det en kändismatch i fotboll där vår egen Magnus Pettersson deltog, med oss bågskyttar som ljudstarka supporters.

På tisdagen var det en träningstävling, så vi fick pröva på nerverna lite grann, inför onsdagens "riktiga" tävling. Denna sköts på avstånden 40 och 20 meter, 60 pilar.

På kvällen blev det besök av Svenne Ru-

bins show, som var mycket bra. Det var nu sista kvällen med gänget och det blev sen nattning, men roligt.

Torsdagen var hemresa i olika omgångar. Allt har fungerat perfekt på detta lägre. Vi fick vara med att bestämma själva, och vi blev vana att prata och ha kul med varandra och med andra sporter på lägre.

Jag vill tacka alla arrangörer och ledare för detta läger med glädje och positiv inställning. Jag vill även tacka alla bågskyttar som var med för att ni varit så bra kamrater. Till alla ni som inte var med vill jag säga: "Planera att delta nästa år, ni blir inte besvikna".

Per-Erik Andersson, BSK Dalpilen

Nästa nummer
av

Bågskytten

utkommer månadskiftet
september—oktober.

I Nr 10/93 skall tävlingar som
arrangerats före den 20 november 1993
vara utannonserade.

Sista manusdag 15/9.

JAKT-SM



special



tasco®

Entubskikare 8 x 25

-Mycket lätt - bara 115 gram
-Alltid till hands

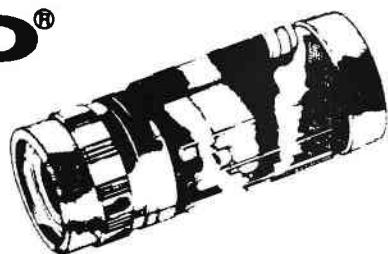

REA! REA! REA!

Ordinarie pris

395:-

Jakt SM pris

195:-

LABO Import AB

Sweden

054 - 53 31 10



Förbundsspalten



Högre tränarkurs 1993

22—24 oktober 1993 på Scandic Hotel i Upplands Väsby. Skriftlig anmälan senast 1 oktober 1993.

Se annons i Bågskytten nr 6 1993.

Regionala konferenser 1993

Sundsvall 2 oktober
Skellefteå 3 oktober
Helsingborg 9 oktober
Jönköping 10 oktober
Falun 16 oktober
Nyköping 17 oktober

Anmälan senast 10 september 1993.

Se annons i Bågskytten nr 6 1993.

Resultatlista 2000iaden tävling den 23 juni

HC 13: 1. Tommy Snell, Stallarholmens BK, 542, 2. Per-Erik Andersson, BSK Dalpilen, 526, 3. Rickard Sundgren, Stuguns BSK, 521, 4. Robert Cedergren, Trollhättans BK, 376.

DCK 16: 1. Maria Andersson, Stuguns BSK, 420, 2. Sara Rothstrand, Angereds BSK, 358, 3. Anna Andersson, Stuguns BSK, 340.

HK 13: 1. Benny Tenggren, BSK Dalpilen, 477, 2. Mats Rothstrand, Angereds BSK, 425, 3. Björn Johansson, Kopparpilen

Falun, 399, 4. Tony Enarsson, d:o, 271.

DF 13: 1. Gabriella Wikberg, Älvenäs BK, 524, 2. Sandra Ellström, d:o, 489, 3. Annika Juhlin, d:o, 432.

HF 13: 1. Carl-Henrik Häll, BSK Sturarna, 548, 2. Tobias Stenström, Nyköpings BK, 513, 3. Anders Andersson, Älvenäs BK, 500, 4. Torgny Lundqvist, Trollhättans BK, 478, 5. Jimmy Nilsson, Stallarholmens BK, 473, 6. Niklas Svensson, Kristinehamns BK, 451, 7. Magnus Andersson, d:o, 348, 8. Staffan Jansson, Älvenäs BK, 212.

HF 16: 1. Daniel Larsson, Älvenäs BK, 550, 2. Filip Karlsson, d:o, 545, 3. Patrik Johansson, BSK Sturarna, 481.

Världsrekord compoundskytte

Internationella Bågskyttefederationen har per den 26 juli godkänt världsrekord för compoundskytte på FITA-ronden enl. följande:

Damer; Totalt: Lillian Jarvis, Kanada, 1307, 70m: Lillian Jarves, Kanada, 331, 60m: Elisabeth Ellery, Nya Zeeland, 331, 50m: Lillian Jarves, Kanada, 311, 30m: Lillian Jarves, Kanada, 336.

Herrar; Totalt: Wayne Funnell, Nya Zeeland, 1304, 90m: Wayne Funnell, Nya Zeeland, 322, 70m: Steven Haines, Nya Zeeland och Clint Freeman, Australien, 327, 50m: Juan J Wedel, Korea, 323, 30m: Csaba Buza, Ungern, 345.

Världsrekord som flera redan är överträffade bl a av svenska skyttar vid vårt SM i Sunne.

**Vi ställer upp även
efter köpet**

LABO Import AB
Sweden

BOW PRO

Vi gör paket av den båge och de delar Du väljer.

Exempel 1.

Ragim recurvbåge (Sveriges mest köpta klubb och nybörjar båge 92-93.)	890:-
Enkel hylla	15:-
Sträng	ingår
Accra plunger	50:-
	955:-
Paket	859:-

Exempel 2.

Pearson Tourney compoundbåge	1.990:-
Pearson kvalitet.	
Pasesetter 1 hylla	120:-
Toxonics 1400 sikte	395:-
Gold scope	265:-
Galaxy karbon stab.	390:-
Tru-peep	35:-
	3.195:-
Paket	2.875:-

Tel. 040 - 46 50 35



Syd-koreanskt bågskytte

Av LEIF JANSON

Hur är det möjligt att ett land som Sydkorea kan vara så bra i just bågskytte?

Det kan vara relativt lätt att svara enkelt på den frågan. Men det är nog ändå säkrast att ge en hel del bakgrund för dig som läsare först.

I denna artikelserie har jag för avsikt att skriva ned en del om det som kom fram under vår konferens i november 1992, det var ju då OS-mästarinnan Youn-Jeong Cho och professor Um var här.

Rapporterna inkluderar träning och tester veckan före själva konferensen och en del dokumentation jag delvis fått översatt till engelska. Den kommunikation jag under åren haft med framför allt professor Um (är en av de ansvariga i en sydkoreansk vetenskaplig grupp med uppgift att utveckla bågskyttesporten) kommer också att rapporteras.

Under året har SBF beviljats pengar för uppföljning av de vetenskapliga tester som gjordes förra året. Till de resultat som vi där får, hoppas jag kunna återkomma i slutet av serien.

Korea har gamla fina traditioner som bågbyggarnation. Gamla tidens bågskyttar lär ha varit fruktade av ärkefienden Kina, som ville sluka det lilla landet på den koreanska halvön. Historier finns om koreanska bågskyttars enorma förmåga att försvara sitt land mot en numerärt betydligt starkare fiende. Bågbyggarna var aktade hantverkare som fått gator uppkallade efter sig. Grunden för framgång finns således redan i historien.

Hög status

I Sydkorea har bågskyttesporten hög status,

vilket inneburit att det varit lätt för dem att få såväl statligt som kommersiellt support i utveckling av en nationalsport. Har man pengar har man resurser att låta forskare och tränare arbeta professionellt med ett projekt. Men det finns alltid en risk att när pengar finns, motivationen att utveckla kan sjunka. Men inte så i projektet modernt sydkoreanskt bågskytte.

En av anledningarna till att man startade det "nya" bågskyttet var att man hade många amerikanska soldater, förlagda i Sydkorea, som sköt båge. Många tränade i rekreativcenter och fick kontakt med bågskytteintresserade koreaner. Dessa initierade idén att utveckla den traditionella nationalsporten bågskytte till en internationellt stark tävlingsgren.

När man började med det nya bågskytteprojektet engagerades internationellt kända forskare för att ge en bild av de allmänna förutsättningarna. Man hade bl. a. valt områden som fysiologi och mental träning, där svenska forskare (professor P. O. Åstrand och dr Lars-Erik Uneståhl) höll föreläsningar.

• Till salu •

GREENHORN

68" Vänsterbåge, blå, lite använd med tillbehör. Pris 2.300:—.

Tel. 0470-243 64 Ulf

DOMINATOR

Supersnabb High Tech båge för fältskytte som ger flack pilbana och "komprimerad avståndskala".

Vill du veta med om denna hot shot båge. Ring så skickar vi ett infoblad från PSE på engelska.

Kjells Vapen, GÖTENE - Pilbågscentrum, HOLMSUND - Vapencentralen, KALMAR - Blekinge Vapentjänst, KARLSKRONA - Labo Import, KARLSTAD - Gepard Vapen, KUNGSBACKA - Bow Pro, LUND - Jakt & Skytte, LÅNGÅS - Sporthörnan, OSKARSHAMN - Hans Olssons Vapen, SJÅLEVAD - Björns Fiske o Jakt, STENUNGSUND - Maurtiz Widforss, STOCKHOLM - Fabians, SUNDSVALL - Nya Vapenaffären, TROLLHÄTTAN - Polaretech, UMEÅ - Holmgrens Vapen, VINSLÖV - Vapencentrum, VÄXJÖ - Östlunds, ÖREBRO - P.A. Landbys, ÖSTERSUND

PSE proffsbågar köper du hos ovan angivna återförsäljare eller direkt från Stiga Vapen AB, Tranås 0140-197 60 Fax 0140 - 103 11

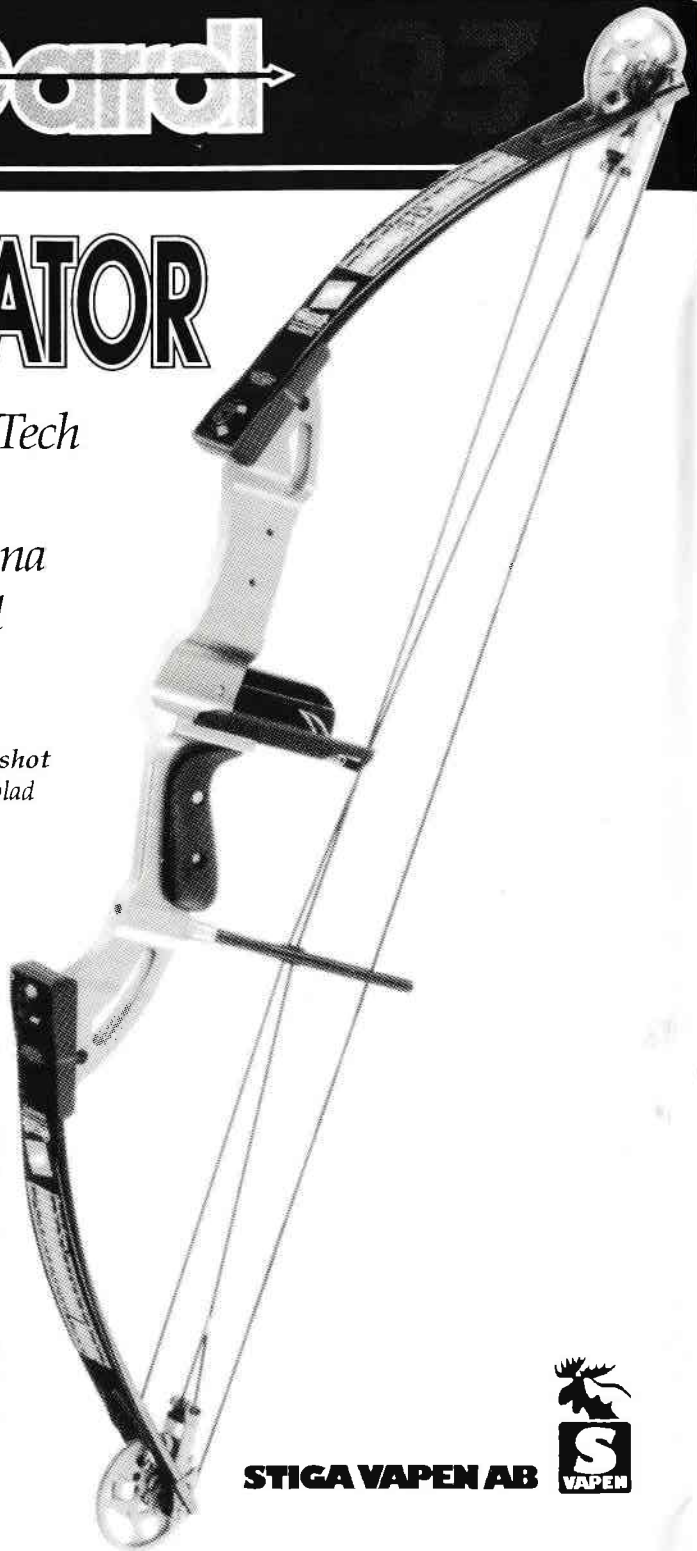

STIGA VAPEN AB



Beträffande den skutmässiga utbildningen av tränare och ungdomar engagerades kraftbågskyttets fader, Dave Keaggy. En tränare som ratats i USA. Keaggy har en tuff attityd när det gäller bågskjutningen. Hans grundrecept är att ha en tuff skjutning för att överbygga problem som tveksamhet och guldskräck av olika slag. Det var Dave Keaggy som på 60-talet skrev boken Power Archery. Sydkoreanska juniorlandslag har flera gånger besökt Keaggys egen träningscamp i Arizona.

Skolämne

Nästa steg var att starta bågskytte i skolorna. Nu har man ca 1500 bågskyttelever från mellanstadium upp till universitet. De flesta av tränarna för dessa elever är professionella. Man låter ungdomarna börja skjuta vid ca 10 år. Eleverna får alltid ett sikte monterat på bågen direkt men ingen klicker.

Mycket av grundträningen går ut på avslappningsövningar (något vi borde hänga på direkt). Intressant att notera är, att tävlingsverksamheten börjar först sedan eleverna fyllt 12 år.

Det traditionella koreanska bågskyttet omfattar betydligt fler människor. Inom den verksamheten rekryteras knappast några bågskyttar alls till det moderna bågskyttet. Man har ej heller klubbverksamhet i den bemärkelsen vi menar här i Sverige. Till det internationella bågskyttet rekryteras alla tävlingsskyttar från skolverksamheten.

Jag frågade om det var möjligt för en trettioårig intresserad bågskytt att skjuta sig in i landslaget. Men det verkade vara i det närmaste omöjligt. En så gammal bågskytt kan knappast ha psyke att tävla på den högsta nivån. Men det är ju klart att om en bågskytt är överlägset bra, kan det vara möjligt att komma med i ett lag. Om det skulle vara så att han/hon är jämnbra med de övriga i landslaget, blir den utifrån kommande aldrig uttagen. Inskolningen är alltså viktig för att man skall kunna komma

Junior-laget till VM

Till årets Junior-VM i tavelsskytte i Biarritz, Frankrike, den 27—29 augusti har SBF tagit ut följande lag:

Flickor: Jessica Eklund, Nyköpings BK, Ingrid Kihlander, BS Gråstorp, Karin Larsson, Sandvikens BK.

Pojkar: Jonas Andersson, Lindome BK, Andreas Bengtsson, BSK Hudik, Björn Jansson, Nyköpings BK.

Lagledare: Mats Lundgren.

Tränare: Gullimar Åkerlund.

direkt in i en vältränad och långsiktigt förberedd landslagsgrupp.

Egna bågar

När det gäller materielen så används i skolorna nästan uteslutande koreanska bågar. Men i landslagen har man utländska bågar, Yamaha anses vara en mycket bra båge. Pilarna är både Diva och Easton i landslagsskyttarnas koger. Ungdomarna tränar mycket med de billiga divapilarna. Man lär aldrig ut att använda s k ankringstab, — den är sällsynt inom det koreanska laget, kanske 2 procent av skyttarna använder den, berättar professor Um. — Med ankringstab är det svårt att få in den rätta känslan och avspänningen. Den begränsar också möjligheterna att få en perfekt draglinje in mot ansiktet, fortsätter Um.

Munkula använder OS-mästarinnan Cho, som tycker att hon har bättre lägeskontroll med den på strängen. Men också det tillbehöret är en ovanlighet inom det koreanska laget. Strängarna tillverkar man av koreanskt kevlar, som är tillverkat av importerat grundmaterial men förädlad i Korea. I

BOW PRO

PRO Select

Den nya kolfiberpilen gör rent hus 93 i compoundklasserna.

1:a	För VM	HC18
1:a	World Games	HC18
1:a och 2:a	Tavel SM	HC18
1:a, 2:a, 3:a och 5:a	Fält SM	HC18
2:a	Fält SM	DC18
1:a	Swedish Open i Fält	HC18

Tom Henriksen Danmark världens bästa resultat på 48 mål fält 632p.

Bra pilar behöver inte kosta mycket.

PRO Select skaft + spets 85:-/st
Mycket enkelt att montera.

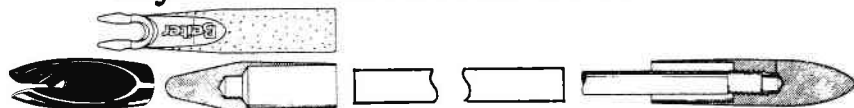

3 val av
nock.



Ny balans pinne i aluminium
behöver inte kapas ger 5-7%
balans.
Större limyta. Spetsen sitter
bättre.

Tel. 040 - 46 50 35



Olympia-segrarinnan Youn-Jeon Cho har tillsammans med professorn Sung-Ho Um gästat Sverige och i samband därmed gjorde Leif Janson en rad intervjuer med de två koreanerna och dessa ligger nu till underlag för en serie artiklar om koreanskt bågskytte.

övrigt skiljer knappast materien jämfört med den vi har här i Sverige.

OS-mästarinnan har en Yamaha Eolla 39 pounds vid 26 tum. Pilarna är Diva 17 försedda med Spin Wings.

Man lägger ned en hel del tid på att skjuta in materielen. I första hand gäller grupperingstester, som direkt avslöjar materielens kapacitet och känslighet. Kan man skjuta pil efter pil i täta grupper på längre håll, har man rätt utrustning. I annat fall börjar sökandet efter materiel eller trimningsfel. Förutsättningen är naturligtvis att man har förstklassig skjutteknik.

Träningsgrupperna i skolan omfattar 5—8 skyttar. Vid 10—12 års ålder väljs "tidiga" talanger ut för bågskytteskolorna. Coacher ser till att eleverna kommer i rätta grupper. Bågskytte är en viktig sport i skolan parallellt med bordtennis, fotboll och friidrott.

På frågan om hur viktig talangen egentligen är, jämfört med skjututbildning och

träning av en medelgod skytt, svarar Um att båda delarna egentligen är lika viktiga. Det gäller för de mindre talangfulla att utvecklas i sådan takt att man får stanna kvar i sin träningsgrupp. Vad jag förstår är det svårt att komma tillbaka om man åkt ur en gång.

Plantskola

Landslagets plantskola kallas Dreamtree, drömträdet, och omfattar 20 flickor och 20 pojkar. Fem tränare är ansvariga för denna skola.

— Det här är den bästa investeringen vi gjort, kommenterade professor Um.

Via denna nationella skola kommer alla landslagskandidater. Inför ett mästerskap tävlar grupperna om att få vara med bland de åtta + åtta utvalda. Dessa specialtrimmas sedan inför mästerskapet och de som har bästa formen tre veckor innan tävlingen, då namnen skall sändas in, tas sedan ut i laget.

YAMAHA
en vinnarbåge!

Tidernas klipp!

YAMAHA
en vinnarbåge!

Nu kan du köpa en Yamaha Alfa-Ex till ett pris du drömt om!

Yamaha Alfa-Ex stock + glaslemmar.....	3900:-
Yamaha Alfa Ex stock + carbonlemmar.....	4900:-
Yamaha Alfa Ex stock + chermicslemmar.....	5900:-
Yamaha Eolla stock + glaslemmar Alfa-Ex.....	4900:-
Yamaha Eolla stock + carbonlemmar Alfa-Ex.....	5900:-
Yamaha Eolla stock + chermicslemmar Alfa-Ex...	6900:-

Eollalemmar och Alfa-Exlemmar är helt indentiska bortsett från märkningen (dekalen på lemman).

OBS! Begränsat parti
- principen först till kvarn gäller!

LABO Import AB
Sweden

YAMAHA
en vinnarbåge!

054 - 53 31 10



"Tunna" juniorklasser klassiskt i SM-veckan

De sex värmlandsföreningar som tillsammans med sitt DF stod bakom arrangemanget av årets SM-vecka, som inleddes med Ungdomsmästerskapen, har all heder av sitt värdskap.

Det konstaterades redan under Ungdomsmästerskapen där deltagarna ju också hade att bedöma arrangemangen bakom en jakt- och en fältbana. Trots att vädret inte var det allra bästa, bl. a. endagsregn under fältmästerskapet, så var det enbart goda betyg som förmedlades.

Ungdomsmästerskapen, som samlat runt 150 deltagare i varje disciplin, visade också, att det är bra ställt med återväxten i flera klasser, men tyvärr också att det är "tunnt" i andra.

Det gäller bl. a. DF 13-klassen, som bara hade fem deltagare och herrarnas klassiska juniorklass med sex deltagare.

Oroande är dock i första hand det faktum att det aldrig blev något mästerskap i damjuniorernas klassiska klass och nu får vi hoppas att de yngre juniorerna har fått ett så grundmurat intresse att de följer upp tomrummen.

Årets USM inleddes med jaktmästerskapet, som kunde avverkas i soligt och varmt väder, blev med andra ord en fin upptakt och i kapp med solen sken bl. a. segraren i den yngsta compoundklassen, elvaårige Anders Malm från Kil. Inte nog med segern, bl. a. resultatet av 25 hjärträffar i första pilen, utan kanske ännu mera på vad pappan lovat, nämligen en ny båge om det blev seger. . .

Någon sådan var nämligen inte väntad då han under senare tid haft lite problem och bl. a. fick han skjuta in nya siktskalor inte mindre än tre gånger. Tur att inte pappa Leif Malm lovat honom en ny båge för varje seger i mästerskapet för då hade det nämligen blivit två. Anders Malm vann nämligen

också avslutande tavelmästerskapet. Klassens fältmästerskap vanns av Mikael Käck, Dalpilen, som där således följde upp förstadagens bronsmedalj med en av ädlaste valören. Dubbelmedaljörer i klassen blev också Tommy Snell, Stallarholmen och David Seifors, Örebro.

I den "tunna" DF 13-klassen fanns två av Jenny Sjöwalls adepter i Älvenäs som nu visade att det finns bra påbyggnadsresurser i föreningen. Gabriella inledde USM-veckan med två guld, men gick bet på det tredje. Hon hade nämligen inget att sätta emot när Marie Torstensson tog korthållet kom med en fin spurt och tog segern med 16 poängs marginal. Det var f. ö. också nära att Ida Hellström, Umeå, här snuvat henne på silv-

USM-resultat Fält

DF 16: 1. Ingrid Kihlander, BS Grästorp, 230, 2. Jezzica Eklund, Nyköpings BK, 203, 3. Linda Brandt, Kristianstads BK, 196, 4. Jenny Lundqvist, Umeå BK, 195, 5. Anna Wikman, d:o, 168, 6. Linda Sjödin, Sundsvall/Ortv. BK, 159.

HC 16: 1. Dan Nilsson, Linköpings BK, 239, 2. Mikael Hellén, BSK Sturarna, 232, 3. Anders Carlsson, Skogens IF, 214, 4. Marco Petralia, Valbodolens BK, 200, 5. Erik Axelsson, Sunne BK, 197, 6. Sebastian Karlsson, Åtvidabergs BK, 176.

HK 16: 1. Erik Jonsson, Rembo IK, 250, 2. Sune Fredriksen, d:o, 247, 3. Daniel Fredriksson, Sätters IF, 240, 4. Daniel Ohlén, Kungälv BK, 187, 5. Magnus Tjäder, BK Dalpilen, 181, 6. Jerker Eriksson, Sätters IF, 173.

HF 16: 1. Fredrik Wänstedt, Åmåls BK, 261, 2. Mattias Röjås, BK Siljanspilen, 258, 3. Jonas Andersson, Lindome BK, 255, 4. Per Sundell, Skövde BK, 246, 5. Andreas Bengtsson, BSK Hudik, 244, 6. Niclas Carlsson, Angereds BS, 244, 7. Peter Karlsson, Järnvägens IF, 240, 8. Patrik Persson, Åmåls BK, 238, 9. Filip Karlsson, Älvenäs BK, 235, 10. Per Bengtsson, Linköpings BK, 235, 11. Henrik Henriksson, BS Kil, 235, 12. Björn Jansson, Nyköpings BK, 230, 13. Mattias Hultgren, Sundsvall/Ortv. BK, 226, 14. Robert Larsson, Nyköpings BK, 226, 15. Mikael Spetz, Angereds BS, 224.

DK 13: 1. Elin Andersson, Sätters IF, 202, 2. Lina Björklund, BK Siljanspilen, 198, 3. Jessica Thoresson, Tranås BSK, 169, 4. Annika Andersson, Borås BS, 164, 5. Petra Bylund, Angereds BS, 130, 6. Sara Rothstrand, d:o, 120.

DF 13: 1. Gabriella Wikberg, Älvenäs BK, 259, 2. Ida Hellström, Umeå BK, 246, 3. Sandra Ellström, Älvenäs BK, 212, 4. Annika Juhlin, d:o, 180, 5. Elisabeth Jonsson, Umeå BK, 173.

HC 13: 1. Mikael Käck, BK Dalpilen, 289, 2. Tommy Snell, Stallarholmens BK, 283, 3. David Seifors, Örebro BKJ, 282, 4. Rickard Sundgren, Stuguns BK, 279, 5. Erik Forslund, BS Kil, 272, 6. Fredrik Kilander, Södertälje BF, 263.

HK 13: 1. Martin Ottosson, Västerviks BK, 257, 2. Daniel Hedberg, BK Dalpilen, 255, 3. Andreas Petersson, Angereds BS, 253, 4. Marcel Polán, d:o, 250, 5. Markus Ottosson, Västerviks BK, 242, 6. Benny Tenggren, BK Dalpilen, 229, 7. Krister Oom, Angereds BS, 214, 8. Andreas Holm, Rembo IK, 206, 9. Erik Nilsson, BK Pantern, 202, 10. Mats Rothstrand, Angereds BS, 193.

HF 13: 1. Jonny Ekeflo, Tranås BSK, 300, 2. Pontus Sundqvist, Nyköpings BK, 292, 3. Marcus Hellström, d:o, 287, 4. Anders Ottosson, BS Kil, 285, 5. Anders Andersson, Älvenäs BK, 281, 6. Martin Blennrot, Lindome BK, 279, 7. Andreas Ottosson, BS Kil, 277, 8. Thomas Eberger, Remsle UIF, 271, 9. Magnus Skagert, Grimslövs AIF, 267, 10. Niklas Svensson, Tranås BSK, 266, 11. Tobias Stenström, Nyköpings BK, 266, 12. Christian Bäck, Tranås BSK, 260, 13. Glenn Karlsson, Varbergs BK, 254, 14. Karl-Henrik Häll, BSK Sturarna, 254, 15. Marcus Jansson, Örebro BKJ, 253.

Lagresultat

HF 16: 1. Järnvägens IF (Peter Karlsson, David Olsson, Fredrik Svensson), 1001, 2. Umeå BK (Patrik Nilsson, Mikael Lindberg, Hans Lindberg), 900.

HK 13: 1. Angereds BS (Marcel Polán, Andreas Petersson, Krister Oom), 1107, 2. BS Grästorp (Greger Hultkvist, Linus Sparlund, Mathias Larsson), 1029, 3. Sätters IF (Erik Gustavsson, Pontus Wikström, Mattias Gustafsson), 969, 4. BK Pantern, 949, 5. Falu BK Kopparpilen, 823.

HF 13: 1. Tranås BSK I (Jonny Ekeflo, Christian Bäck, Andreas Jahrl), 1229, 2. Nyköpings BK (Pontus Sundqvist, Marcus Hellström, Tobias Stenström), 1219, 3. BS Kil (Anders Ottosson, Andreas Ottosson, Henrik Karlsson), 1124.

ret. Efter två silvermedaljer på de två inledande mästerskapen blev det nu brons för henne. Flickan på en "tia" mindre än Gabriella Wikberg.

Tydligt har det rekryterats bra i de yngre

klassiska klasserna runt om i landet och bl. a. mönstrade den yngsta flickklassen elva deltagare med Elin Andersson, Säter, som den säkraste skytten. Efter seger i såväl jakt- som fältmästerskapet blev det för hennes del också en silvermedalj i tavelskyttet. Segern i den disciplinen gick till Lisa Zetterman, Grästorp, som tydligen skjuttekniskt är den mest fulländade. Hennes seger var nämligen övertygande på nytt svenskt rekord, 571.

Även på pojkssidan ser det ljost ut i den klassiska stilen, visserligen var juniorklassen denna gången "tunn" med bara en dryg handfull skyttar, med tanke på att den yngsta klassen hade 27 deltagare. En siffra som kan jämföras med fristilens 34 i tavelskyttet.

Det största löftet av de 27 är onekligen Daniel Hedberg, Dalpilen, som i de här tre mästerskapen visade prov på såväl god skjutteknik som avståndsbedömning och avvägningar vid skjutning i naturen.

Daniel Hedberg inledde nämligen USM-veckan med att vinna i jaktskyttet med hela 18 poängs marginal till en trio som var mycket jämn för att sedan missa guldet i fältskyttet med bara två poäng. Något som tydligen sporrade honom till ytterligare koncentration i tavelskyttet där den andra guldmedaljen blev hans. Denna gången tillsammans med också ett nytt svenskt rekord, 646.

Den som snuvade Daniel Hedberg på "full pott" var Martin Ottosson, Västervik, som f. ö. spädde på sin medaljskörd med en bronsmedalj i tavelskyttet. Anders Pettersson, Angered, var en annan yngling som imponerade.

Ungdomsmästerskapets kvalitativt främsta klass var HF 13 där segersnacket i första hand kom att handla mellan meriterade stor-skytten Peder Ekeflos, Tranås, son Jonny och Pontus Sundqvist, Nyköping.

De två hade en duell redan i inledande jaktskyttet där Sturarnas Karl-Henrik Häll var den ende som nådde upp något så när "jämnsides".

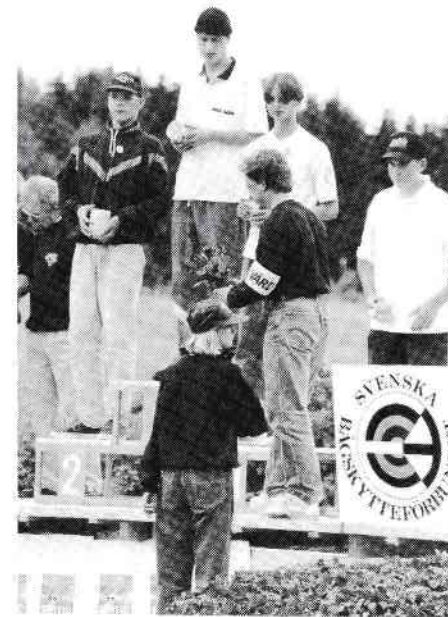

När Erik Axelsson, Sunne fick chansen att i en omskjutning gå till guldfinalen i HC-16 så tog han vara inte bara på denna utan klarade sedan i finalen också hem guldet före Mikael Hallén, Sturarna och Anders Carlsson, Skogen.

Med två poängs marginal tog Jonny Ekeflo segern. De två var lika jämna på fältskyttets märkta bana, men tydligen var Ekeflo återigen bäst på avståndsbedömningen i den omärkta och den marginal han här skaffade sig räckte till att säkra den andra guldmedaljen.

Tavelskyttets inledning var mindre bra för tranåsynglingen, men att han ville vara med i toppstriden visade han på andra delavståndet, men när Pontus Sundqvist på tredje delavståndet klämde till med 167 var marginalen de två emellan hela 10 poäng, nästan omöjliga att ta på sista delavståndet.

BOW PRO

Ett par saker har nästan alla professionella skyttar och elit skyttar i hela Världen gemensamt oberoende av vilken båge de skjuter med.

Toxonics sikten

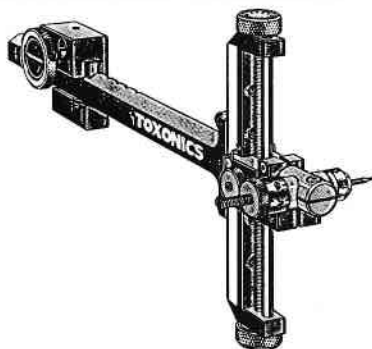

Carters releaser



Tel. 040 - 46 50 35



Sune Fredriksson och Erik Jonsson, Rembo dominerade HK 16-klassen i årets Juniormästerskap tillsammans med Daniel Fredriksson, Sätern här på tredjeplatsen.

Frågan var i stället om han skulle lyckas plocka in den fyrapoängsledning som Anders Ottosson, Kil, hade i striden om silvermedaljen. Kil-skytten gjorde emellertid inga misstag och även om Jonny Ekeflo plockade in en poäng så räckte det således inte. I Marcus Hellström har Nyköpings BK tydligen utöver Karl-Henrik Häll ännu ett fint löfte. I den enda kvinnliga juniorklassen, DF 16, var det inte oväntat Ingrid Kihlander, Grästorps, som tog en övertygande seger och exempelvis kan nämnas att hennes segerresultat överträffades av bara fyra skyttar i HF 16-klassen.

Givetvis var hon därmed också den givna favoriten till segern i fältskyttet och det favoritskapet infriade hon helt. Hon dominerade här båda banorna och det blev en övertygande seger med Jezzica Eklund, Nyköping, på andra plats och Linda Brandt, Kristianstad, på bronsplatsen. Den senare

tog därmed sin andra bronsmedalj på två dagar medan Jenny Lundqvist, Umeå, efter silver i jaktskyttet nu hamnade på fjärde plats, endast en poäng efter Linda Brandt.

I tavelmästerskapet tillkom i klassen Karin Larsson, Sandviken, och därmed hade kanske inte Ingrid Kihlander samma favorittryck på sig som inför fältmästerskapet. Trots detta tappade hon "märk" på första delavståndet, 15 poäng till Karin Larsson och 12 till Jezzica Eklund. Den senare plockade in en poäng på Karin Larsson på andra delavståndet, men med två avståndsegrar drog sandvikenflickan ifrån bra mot slutet och noterade 638 poäng på den halva junior-ronden. Marginalerna mellan de fyra främsta var relativt stora och någon direkt spänning fanns inte kvar mot slutet. Någon sådan blev det inte heller i de båda finalerna där Karin Larsson i guldfinalen var helt ohotad av Jezzica Eklund och samma var

USM-resultat Jakt

DF 13: 1. Gabriella Wikberg, Älvenäs BK, 396, 2. Ida Hellström, Umeå BK, 387, 3. Sandra Ellström, Älvenäs BK, 352, 4. Elisabeth Jonsson, Umeå BK, 337, 5. Annika Juhlin, Älvenäs BK, 290.

DF 16: 1. Ingrid Kihlander, BS Grästorp, 371, 2. Jenny Lundqvist, Umeå BK, 321, 3. Linda Brandt, Kristianstads BK, 313, 4. Ingrid Lundqvist, Umeå BK, 291, 5. Jezzica Eklund, Nyköpings BK, 287, 6. Therese Källgren, Falu BK Kopparpilen, 268.

DK 13: 1. Elin Andersson, Säters IF, 361, 2. Lisa Zetterman, BS Grästorp, 355, 3. Sofia Berntsson, d:o, 347, 4. Lina Björklund, BK Siljanspilen, 339, 5. Sara Rydén, Borås BS, 323, 6. Annika Ottosson, Åmåls BK, 296.

HC 13: 1. Anders Malm, BS Kil, 430, 2. Henrik Björklund, Vetlanda BK, 421, 3. Mikael Käck, BK Dalpilen, 411, 4. Per-Erik Andersson, d:o, 404, 5. Marvin Öhlund, Igelboda BK, 401, 6. Erik Forslund, BS Kil, 400.

HC 16: 1. Dan Nilsson, Linköpings BK, 378, 2. Mattias Boström, Karlstads BK, 345, 3. Anders Carlsson, Skogens IF, 340, 4. Mikael Hellén, BSK Sturarna, 340, 5. Sebastian Karlsson, Ätvidabergs BK, 324, 6. Marco Petralia, Valbodalens BK, 318.

HF 13: 1. Jonny Ekeflo, Tranås BSK, 438, 2. Pontus Sundqvist, Nyköpings BK, 436, 3. Karl-Henrik Häll, BSK Sturarna, 432, 4. Anders Ottosson, BS Kil, 426, 5. Thomas Eberger, Remsle UIF, 413, 6. Anders Ottosson, BS Kil, 409, 7. Anders Andersson, Älvenäs BK, 407, 8. Glenn Karlsson, Varbergs BK, 405, 9. Christian Bäck, Tranås BSK, 404, 10. Anders Jonasson, Helsingborgs BK, 401, 11. Marcus Hellström, Nyköpings BK, 400, 12. Magnus Skagert, Grimslövs AIF, 398, 13. Martin Blennrot, Lindome BK, 396, 14. Daniel Lindberg, Umeå BK, 392, 15. Andreas Jahrl, Tranås BSK, 387.

HF 16: 1. Niclas Carlsson, Angereds BS, 394, 2. Mattias Røjås, BK Siljanspilen, 387, 3. Fredrik Wänstedt, Åmåls BK, 383, 4. Mikael Spetz, Angereds BS, 379, 5. Henrik Henriksson, BS Kil, 367, 6. Per Bengtsson,

Linköpings BK, 366, 7. Patrik Nilsson, Umeå BK, 365, 8. Per Sundell, Skövde BK, 365, 9. Filip Karlsson, Älvenäs BK, 358, 10. Robert Larsson, Nyköpings BK, 357.

HK 13: 1. Daniel Hedberg, BK Dalpilen, 410, 2. Erik Nilsson, BK Pantern, 392, 3. Marcel Polán, Angereds BS, 391, 4. Martin Ottosson, Västerviks BK, 391, 5. Markus Ottosson, d:o, 380, 6. Andreas Petersson, Angereds BS, 375, 7. Greger Hultkvist, BS Grästorp, 366, 8. Andreas Holm, Rembo IK, 365, 9. Linus Sparlund, BS Grästorp, 360, 10. Benny Tenggren, BK Dalpilen, 357, 11. Tony Lindeberg, Vetlanda BK, 354, 12. Krister Oom, Angereds BS, 341, 13. Mats Rothstrand, d:o, 340, 14. Erik Gustavsson, Säters IF, 332, 15. Pontus Wikström, d:o, 324.

HK 16: 1. Sune Fredriksen, Rembo IK, 392, 2. Erik Jonsson, d:o, 362, 3. Daniel Fredriksson, Säters IF, 330, 4. Daniel Ohlén, Kungälv BK, 326, 5. Magnus Tjäder, BK Dalpilen, 279, 6. Jerker Eriksson, Säters IF, 264.

Lagresultat

HF 16: 1. Järnvägens IF (Peter Karlsson, David Olsson, Fredrik Svensson), 1001, 2. Umeå BK (Patrik Nilsson, Mikael Lindberg, Hans Lindberg), 900.

HK 13: 1. Angereds BS (Marcel Polán, Andreas Petersson, Krister Oom), 1107, 2. BS Grästorp (Greger Hultkvist, Linus Sparlund, Mathias Larsson), 1029, 3. Säters IF (Erik Gustavsson, Pontus Wikström, Mattias Gustafsson), 969, 4. BK Pantern, 949, 5. Falu BK Kopparpilen, 823.

HF 13: 1. Tranås BSK I (Jonny Ekeflo, Christian Bäck, Andreas Jahrl), 1229, 2. Nyköpings BK (Pontus Sundqvist, Marcus Hellström, Tobias Stenström), 1219, 3. BS Kil (Anders Ottosson, Andreas Ottosson, Henrik Karlsson), 1124.

förhållandet i bronsfinalen mellan Ingrid Kihlander och Anna Wikman, Umeå. Noteras kan dock att Ingrid Kihlander i sin final

sköt en poäng högre resultat än Karin Larsson.

I fristilens herrjunior klass inträffade det förhållandet att de skyttar som dominerat i de inledande jakt- och fältskytterskapen inte hade mycket att säga till om när det gällde avslutande tavelmästerskapet, fränsett Siljanspilens Mattias Røjås. Den senare är till skillnad från sina kamrater en mera all-roundbetonad skytt som nu efter två silvermedaljer i de två första disciplinerna fullföljde sviten med att avancera till bronsfinalen i tavelskytten, där han dock till slut fick nöja sig med fjärdeplatsen.

Niclas Carlsson, Angered, var det som tog mästerskapet i jakt-skytte med sju poängs marginal till Mattias Røjås, som i sin tur var fyra poäng före Åmåls Fredrik Wänstedt.

Den senare trivdes som "fisken i vattnet" när fältskyttemästerskapet avgjordes dagen efter i hållande regn. Speciellt gjorde han en

mycket stark insats på den omärkta banan där han sköt 143 poäng, hela tio poäng mer än någon annan i klassen. Där grundlade han sin seger och Mattias Røjås och Jonas Andersson, Lindome, som delade segern på den märkta banan med 125 poäng fick nöja sig med silver- respektive bronsmedaljerna medan jaktmästerskapets segerherre nu fick nöja sig med en sätteplacering.

När så tavelmästerskapet inleddes på tisdagen så var det Andreas Bengtsson och Björn Jansson, Nyköping, som inledde bäst med vardera 160 på första delavståndet. Andreas Bengtsson följde sedan upp med 165 på nästa delavstånd och var därmed ensam i ledningen. Spänningen återkom emellertid på tredje delavståndet där Hudik-skytten inte lyckades i samma omfattning och nu var helt plötsligt kampen om de två platserna till guldfinalen helt öppen igen. Björn Jansson hade ledningen med 475 före

AMBO IRIS SIKTNÅL



Suverän, ställbar siktnål för både inomhus och utomhusskytte.

390:—

under juni/juli
(ord. 540:—)

- Ger bättre ljus!
- Flexibel — en siktring räcker.
- Ställ in rätt "bländare" genom att vrida den graderade siktringen! Patentsökt.

BÅGAR & PILAR

Bågskytte-specialisten AB

Triewaldsgränd 3 • 111 29 STOCKHOLM
Telefon: 08-21 91 68 Telefax: 08-99 96 20



USM-resultat Tavla

DF 16:

1. Karin Larsson, Sandvikens BK	159	161	148	170	638
2. Jezzica Eklund, Nyköpings BK	156	162	136	146	600
3. Ingrid Kihlander, BS Grästorp	144	157	133	155	589
4. Anna Wikman, Umeå BK	132	151	121	168	572
5. Linda Johansson, BK Friskyttarna	138	158	122	149	567
6. Linda Brandt, Kristianstads BK	138	149	122	153	562

HC 16:

1. Mikael Hellén, BSK Sturarna	148	159	149	163	619
2. Anders Carlsson, Skogens IF	143	154	154	165	616
3. Erik Axelsson, Sunne BK	140	159	155	162	616
4. Dan Nilsson, Linköpings BK	162	142	144	164	612
5. Marco Petralia, Valbodals BK	154	153	136	159	602

HK 16:

1. Sune Fredriksen, Rembo IK	154	169	156	157	636
2. Erik Jonsson, Rembo IK	151	159	152	167	629
3. Daniel Fredriksson, Sätters IF	148	146	148	161	603

HF 16:

1. Jonas Andersson, Lindome BK	157	157	157	168	639
2. Andreas Bengtsson, BSK Hudik	160	165	147	167	639
3. Björn Jansson, Nyköpings BK	160	158	157	157	632
4. Mattias Røjäs, BK Siljanspilen	148	158	157	165	628
5. Peter Karlsson, Järnvägens IF	151	155	150	169	625
6. Fredrik Wänstedt, Ämåls BK	143	153	154	167	617
7. Henrik Antonsson, BSK Hudik	146	154	147	165	612
8. Per Bengtsson, Linköpings BK	155	156	134	162	607
9. Robert Larsson, Nyköpings BK	154	158	136	157	605
10. Per Sundell, Skövde BK	149	151	145	159	604

DK 13:

1. Lisa Zetterman, BS Grästorp	123	154	137	157	571
2. Elin Andersson, Sätters IF	132	146	117	148	543
3. Sofia Berntsson, BS Grästorp	118	136	131	154	539
4. Annika Andersson, Borås BS	119	142	112	140	513
5. Lina Björklund, BK Siljanspilen	103	138	117	154	512
6. Jessica Thoresson, Tranås BSK	98	130	117	137	482

DF 13:

1. Maria Torstensson, BK Fjäders	142	144	154	177	617
2. Gabriella Wikberg, Älvenäs BK	145	144	147	165	601
3. Ida Hellström, Umeå BK	131	159	150	161	601

Andreas Bengtsson och Jonas Andersson med 472 respektive 471.

Spänningen fanns kvar till i stort sett sista pilen och när dessa satt i tavlan visade det sig att Jonas Andersson och Andreas Bengtsson slutade på samma poäng, 639 med Björn Jansson sju poäng efter för att i bronsfinalen få möta Mattias Røjäs.

En bronsfinal som bjöd på betydligt mera dramatik än guldfinalen i klassen där Andreas Bengtsson var allt för överlägsen. Bronsfinalen slutade nämligen 109—108 till Björn Janssons fördel.

I de andra två pojkjuniorklasserna va tåtrion betydligt mera utpräglad än i fristilsklassen och speciellt i KH-klassen var det samma trio som tog hand om samtliga medaljer.

Sune Fredriksson, Rembo inledde genom att vinna jaktskyttet i stor stil före klubbkamraten Erik Jonsson, som i sin tur hade en god marginal till Daniel Fredriksson, Sättern.

Det blev betydligt jämnare i fältskyttet där Erik Jonsson tog sin revansch på klubbkamraten, främst genom sitt bättre resultat på den omärkta banan.

I taveltskyttet tog Sune Fredriksson ledningen på första delavståndet och höll denna sedan grundronden ut även om han hade ett mindre bra sistaavståndresultat. Där "tapade" han exempelvis hela 10 poäng på Erik Jonsson.

I guldfinalen blev det också jämnt mellan de två rembo-killarna, men Fredriksson var den som hade nerverna bäst under kontroll och vann mästerskapet med en poängs marginal. Daniel Fredriksson, Sättern blev trea på grundronden och i finalen om bronsmedaljen, mellan honom och ytterligare en dala-skytt, nämligen Magnus Tjäder, Dalpilen var han i det närmaste ohotad.

I compoundklassen var Dan Nilsson, Linköping suverän på den inledande jakt-ronden före Mattias Boström, Karlstad. Däremot var det ytterst jämnt om bronsmedaljen mellan Anders Karlsson, Skogen

och Mikael Hallén, Sturarna som den förstnämnde vann på antalet hjärträffar.

När det så var dags för fältmästerskapet så dominerade Dan Nilsson och Mikael Hallén varsin del. Dan Nilsson sköt bäst på den märkta banan medan Hallén tog hem den omärkta banan på bättre precisions-skjutning. Dan Nilssons 14-poängsledning från den märkta banan var dock för stor och han tog därmed sin andra guldmedalj.

Frågan var nu om Dan Nilsson också skulle ta sitt tredje guld och storslam. Ja, det såg bra ut efter första delavståndet där han hade en betryggande ledning, men det skulle snart förändras. Dan Nilsson lyckades inte alls på mellanavstånden och slutade som fyra i grundronden. I stället var det fältskyttets silvermedaljör som mer och mer tog hand om "kommandot" och som med 639 på den halva ronden svarade för ett nytt svenskt redord på denna och därmed seger i grundronden. Det blev hård om den andra finalplatsen om guldet då Anders Carlsson, Skogen och Erik Axelsson, Sunne där den senare fick en fullträff i särskjutningen sedan de båda slutat på samma resultat, 616.

Den chansen han här fick till att ta hem mästerskapet försatt han inte heller. Jämt var det också i bronsfinalen där Anders Karlsson och Dan Nilsson båda sköt 103 poäng.

I en första särskjutning sköt också båda 27 medan Anders Karlsson kom närmast krysset i den andra särskjutningen och som därmed kunde ta sin tredje bronsmedalj på de tre SM-dagarna.

● Till salu ●

ATLETIC-BÅGE

med 2 par 68" lemmar, Ceramic Carbon 36 lbs resp. 41 lbs, Athletic Carbon-stabbeset, v-bar. Allt för 3.500:—.

Tel. 031-56 12 58



Tillbaka till den ursprungliga Bågen!

BORDER Victorian 72"

Traditionell engelsk långbåge tillverkad av lemonwood och bergslönn. Transparent Björn Power-Glass på dragsidan. Skiktlimmade nockändar av lönn och jakaranda. Utsökt Hantverk! **Pris 4.260:—**

Engelsk långbåge Albion 72"

Denna båge är tillverkad av laminerad hickory med bågtoppar i horn. **Pris 2.065:—**
En mycket prisvärd båge!

BORDER "Flatbow" 68"

En modern långbåge av "Howard Hill" typ, försedd med siktfönster. Mittsektion av valnöt och kärnlaminat av bergslönn. **Pris 3.525:—**

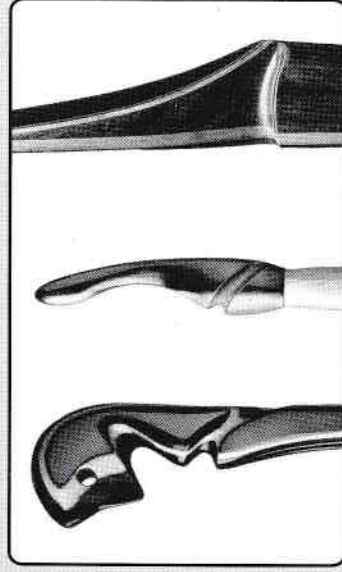

BÅGAR & PILAR

Bågskytte-specialisten AB

Triewaldsgränd 3 • 111 29 STOCKHOLM
Telefon: 08-21 91 68 Telefax: 08-99 96 20

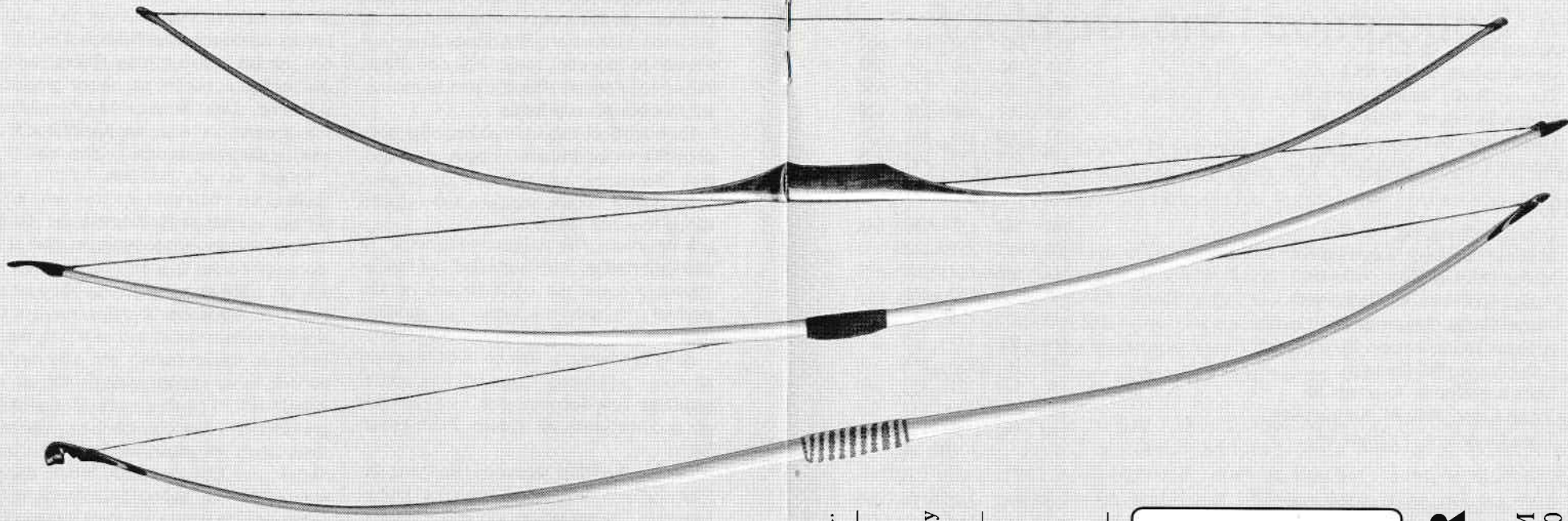

USM-resultat Tavla

HC 13:

1. Anders Malm, BS Kil	161	162	170	169	662
2. David Seifors, Örebro BKJ	158	162	166	166	652
3. Tommy Snell, Stallarholmens BK	156	165	151	172	644
4. Henrik Björklund, Vetlanda BK	161	159	160	158	638
5. Henrik Fransson, Kalmar BS	153	160	158	163	634
6. Fredrik Kilander, Södertälje BF	157	157	155	164	633

HK 13:

1. Daniel Hedberg, BK Dalpilen	168	164	151	163	646
2. Andreas Petersson, Angereds BS	159	155	159	163	636
3. Martin Ottosson, Västerviks BK	156	155	154	164	629
4. Greger Hultkvist, BS Grästorp	148	161	132	169	610
5. Marcel Polán, Angereds BS	143	155	153	152	603
6. Andreas Holm, Rembo IK	146	161	137	155	599
7. Erik Nilsson, BK Pantern	122	161	133	154	570
8. Mats Rothstrand, Angereds BS	136	149	131	153	569
9. Johan Lehto, Falu BK Kopparpilen	131	151	130	143	555
10. Tony Lindeberg, Vetlanda BK	134	152	125	139	550

HF 13:

1. Pontus Sundqvist, Nyköpings BK	165	167	167	171	670
2. Anders Ottosson, BS Kil	165	166	162	172	665
3. Jonny Ekeflo, Tranås BSK	157	173	159	173	662
4. Thomas Eberger, Remsle UIF	157	167	163	167	654
5. Marcus Hellström, Nyköpings BK	151	161	165	174	651
6. Karl-Henrik Häll, BSK Sturarna	160	160	160	169	649
7. Andreas Ottosson, BS Kil	150	162	166	168	646
8. Daniel Lindberg, Umeå BK	149	159	164	169	641
9. Glenn Karlsson, Varbergs BK	151	158	158	168	635
10. Patrik Rönnebro, Kiruna BK	150	159	156	165	630

Lagresultat

HF 16: 1. Järnvägens IF (Peter Karlsson, Fredrik Svensson, David Olsson), 1781, 2. Umeå BK (Patrik Nilsson, Mikael Lindberg, Hans Lindberg), 1439.

HK 13: 1. Angereds BS (Andreas Petersson, Marcel Polán, Mats Rothstrand), 1808, 2. BS Grästorp (Greger Hultkvist, Mathias Larsson, Linus Sparlund), 1634, 3. Falu BK Kopparpilen (Johan Lehto, Björn Johans-

son, Mats-Olof Blom), 1520, 4. BK Pantern, 1377.

HF 13: 1. Nyköpings BK (Pontus Sundqvist, Marcus Hellström, Tobias Stenström), 1947, 2. Tranås BSK (Jonny Ekeflo, Niklas Svensson, Christian Bäck), 1903, 3. Umeå BK (Daniel Lindberg, Martin Hellström, Daniel Wikman), 1793, 4. Umeå BK, 1117, 5. Grimslövs AIF, 1091, 6. Tranås BSK II, 1046.

Nio skyttar över 1300 Världsrekord i compound

Det är en mycket fin bredd på svenskt tavelbågskytte!

Det kunde klart konstateras vid årets SM i värmländska Sunne och frågan är väl om vi någonsin tidigare har kunnat visa upp en sådan bredd på vår elit.

Nio skyttar över 1300 poäng, ytterligare 40 över 1250 och hela 51 skyttar över 1200 i seniorklasserna är ett facit som talar sitt tydliga språk, men så var också de naturliga förutsättningarna i det närmaste helt idealiska.

Frapperande är bredden i herrarnas compoundklass där inte mindre än fem skyttar passerade drömgränsen 1300 poäng varav två, Morgan Lundin, Lindome och Björn Haglund, Snapphanen, över det tidigare svenska rekordet.

Alla dessa fem och de fyra 1300-poängsskyttarna i fristilens båda klasser får emellertid ursäkta, mästerskapets största överraskning var otvivelaktigt Pethra Nilsson, Skogens IF, som nu fick skjuta om bronsmedaljen sedan hon i grundronden slagit sitt tidigare personliga rekord med ett 70-tal poäng.

Efter en hel del regn under SM-veckans i Sunne inledning då Ungdomsmästerskapen genomfördes, så blev det både soligt och varmt och ingen vind att tala om när de äldre klasserna sköt sin grundrond. Under fredagen, då långhällen avverkades var det totalt lugnt och den närliggande Fryken-sjön visade hela dagen upp en spegelblank yta. Det var en angenäm syn att se de 70-tavlorna och därmed kan också konstateras att mästerskapet samlat 280 skyttar.

Det stod alltså klart att här fanns möjligheterna till fina resultat och de förväntningarna sveks inte heller.

I damernas fristilsklass inledde exempelvis Jenny Sjöwall med 323 och 331. 654 alltså och därmed var 1300-poängsmöjligheten stor för henne.

Frågan var däremot om också Carina Henriksson, som var 18 poäng efter hade samma fina möjligheter medan Christa Bäckman, på tredjeplatsen, för sin del bara hade mikroskopiska chanser med sina 624.

Glädjande redan i det här läget var de unga flickornas prestationer, med tydligt var också att det var lite nerver med i spelet här och var. Kristina Persson, Karlsvik, som ju är ett av våra främsta löften, nådde exempelvis inte upp till 600 poäng.

Under söndagen visade de tre i toppen återigen att de inte hade för avsikt att släppa någon före sig i resultatlistan och samtliga tre sköt över 324 på 50-metern med Jenny Sjöwall en poäng före de andra två. Det var också här som Pethra Nilsson grundade sin plats till finalskjutningen genom att prestera

310 poäng som medförde ett ordentligt ryck uppåt i resultatlistan, vilket hon sedan följde upp med 339 på 30-metern.

Segern på sista distansen tog Carina Henriksson med 349 och därmed var 1300-poängsgränsen nådd i stort sett innan sista pilen satt i tavlan. Jenny Sjöwall var över den gränsen redan efter första pilen i sista serien och Christa Bäckman gjorde vad hon kunde, men 346, det näst bästa resultatet på avståndet, räckte inte.

De tre var i särklass och lika säker var Pethra Nilsson på fjärdeplatsen.

Något att sätta emot betydligt mera rutinerade Christa Bäckman hade hon däremot inte i bronsfinalen. I striden om guld blev det inte heller någon direkt spänning. Redan i första tre-pilsserien tog Jenny Sjöwall en tre-poängsledning och den ökade hon sedan

bara på. Liksom Christa Bäckman sköt hon 107 poäng.

Den andra damsenior-klassen, compound-skyttarnas, hade denna gången 13 damer på startlinjen och nu har också våra damer kommit underfund med grundreglerna i skyttet och därmed har också resultaten fått sig en ordentlig skjuts i höjden.

Över hälften av de 13 sköt nämligen resultat över 1200 poäng och toppen blev mycket jämn. Helena Nelson, Borås, som ju blev inomhusmästarinna, tog nu en ny seger och hon inledde med att ta en 3-poängsledning på 70-metern före de båda Evorna, Olsson och Viklund, Järven respektive Grästorp. Med samma knappa marginal, möjligen frånsett 50-metern, vann hon sedan också de övriga distanserna och hennes slutresultat i grundronden, 1295, var nytt svenskt rekord.

AMBO SCHOCK-EX

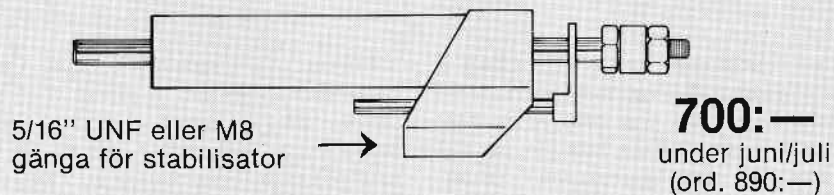

- Hydraulisk stötdämpare med unika egenskaper.
- Sparar "staben" — och skyttens muskler!
- Marknadens effektivaste rekyldämpare! Patentsökt.

BÅGAR & PILAR

Bågskyttespecialisten AB

Triewaldsgränd 3 • 111 29 STOCKHOLM
Telefon: 08-21 91 68 Telefax: 08-99 96 20



Med en "bingo" d v s tre tior knäckte Magnus Pettersson definitivt Göran Bjerendal i herrarnas final.

1300 ligger alltså inte långt borta. Frågan är dock vem som skall komma först.

De båda Evorna sköt nämligen också övertygande och det var en fyrapoängsmarginal på 60-metern som gav Järven-damen finalplatsen om guld medan Eva Viklund i bronsfinalen hade att möta Britta Ericsson från Karlstad. Noterbart är att den senare hade Annelie Grundblad, Mohican — som alltså lagt recurvbågen på "hylan" — endast en poäng efter sig.

Liksom i damernas fristilsklass blev det dock ingen direkt dramatik i någondera av finalerna där Eva Viklund först tog bronsmedaljen och därefter Helena Nelson guld med 5 respektive 7 poängsmarginaler.

De två äldre damklasserna fristil hade vardera denna gången samlat fem deltagare och när det gäller den äldsta, DF 50; så fanns bland de fem också en DF 60-skytt nämligen, Sigrid Johansson. Det innebar dock inte att hon kom att spela någon undanskymd roll. Snarare tvärt om, hon var hela tiden med i medaljstriden och slog ett par

nya svenska rekord i sin "rätta" åldersklass. Mot slutet fick hon dock släppa silvermedaljen till Berit Johansson, Umeå, som i sin tur hade klubbkamraten och favoriten Märta Wikström drygt 100 poäng före sig.

I den yngre av de två klasserna hade Elisabeth Båsk, Karlsвик, till en början bra motstånd av Carina Nilsson, Skogen, men den 28 poängsmarginal som Elisabeth Båsk ryckte till sig på tredje delavståndet blev för svår att plocka in.

Gammal är äldst

Gammal är äldst, det visade Göran Bjerendal när han i herrarnas fristilsklass omgående visade ungdomarna i klassen hur man skjuter en 90-meter.

Med 310 poäng på denna tog han en ledning, som senare skulle visa sig vara ointagbar. Det var bara på 70-metern som han inte höll riktigt samma standard. Dock var det endast tre av medtävlarna som här sköt högre resultat.

Glädjande nog var det en handfull ungdom

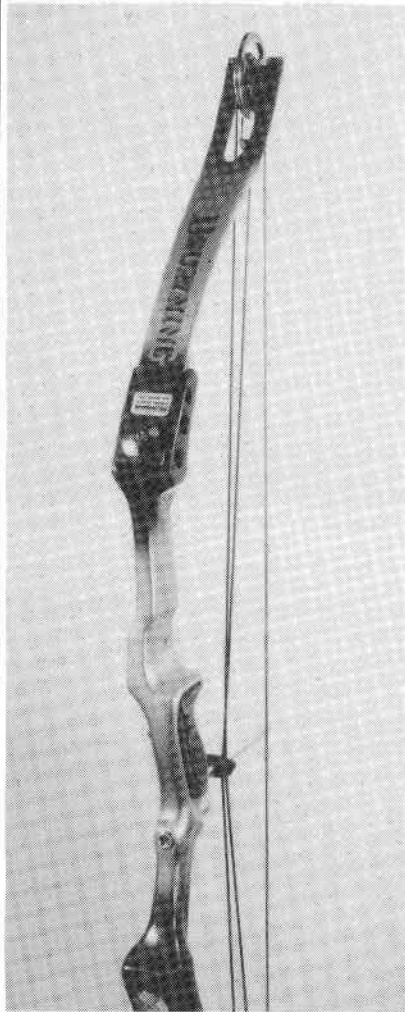

BROWNING

Grattis
Kjell Eriksson
och
Lennart Andersson
m.fl. till fina
framgångar under
våren.

Beställ Brownings nya
bågskytte katalog för 93

För Svenskt
Bågskytte

BOW PRO

Tel 040-46 50 35

mar som svarade för konkurrensen och i första hand då Göta Lejons Magnus Pettersson. Efter de 11 "tappade" poängen på 90-metern var han Göran Bjerendal hack i häl hela tiden och sköt till och med en poäng bättre på avslutande 30-metern, 351 mot 350. Det var också den poängen som han behövde för att nå 1300.

Han och Göran Bjerendal sköt båda starka 385 poäng på korthållet och den ende som något så när matchade dem här var Sandvikens Mikael Larsson. Han låg femma efter långhållet, men lyckades alltså inte trots 570 på korthållet avancera mer än ett pinnhål. Det var Gert Bjerendal som fick släppa till detta då han på korthållet föll från tredje till sjätteplatsen. Största chansen att nå 1300 vid sidan av Göran Bjerendal var efter långhållet Hudiks Per-Johan Spång, men den uppgiften blev honom för svår.

I första hand var det väl 30-metern som han inte var fullt nöjd med, men hans 1286 innebar att han automatiskt blev favorit i bronsfinalen där han alltså hade att möta Mikael Larsson. Och han höll för trycket, men det gjorde däremot inte Göran Bjerendal i guldfinalen.

Med en "bingo", d. v. s. 30 poäng på en av tre-pilsserierna var det unge Magnus Pettersson som "knäckte" Göran. Fristilens guldfinal blev också mästerskapets jämnaste och kvalitativt främsta final, 110 mot 107 poäng.

Att en generationsskiftning skett kan klart konstateras och bland de 15 främsta i klassen är inte mindre än tiotalet att hänföra till den yngre generationen, men noterbart är också att det endast var två som under dessa perfekta förhållanden presenterade internationellt gångbara resultat.

Compoundtoppar

I det avseendet var det kvalitativt betydligt bättre i herrarnas compoundklass som alltså snabbt fått ett fint fotfäste i svenskt bågskytte. Utvecklingen har gått oerhört fort

Världsrekord vid Tavel-SM

Som framgår av referat från årets senior-SM i Sunne sköts härvid många utmärkta resultat.

Accentuerande bredden inom compoundklassen så uppnåddes i denna enligt de uppgifter som SBF f. n. har inte mindre än åtta världsrekord i klassen utöver en tangering.

De världsrekord som arrangörerna nu anmält är:

HC 18: Totalt: 1.317 Morgan Lundin, Lindome BK, 90 m: tangering 322, Morgan Lundin, Lindome BK, 50 m: 33, Mikael Fasth, Rejmyre BK, 30 m: 342 Morgan Lundin, Lindome BK och Björn Haglund, BK Snapphanen.

DC 18: Totalt: 1.295, Helena Nelson, Borås BS, 70 m: 323, Helena Nelson, Borås BS, 50 m: 321, Annelie Grundblad, BK Mohican, 30 m: 333, Helena Nelson, Borås BS.

och fem skyttar över 1300 poäng accentuerar bredden och då skall väl också sägas att mästerskapet saknade flera skyttar som tidigare varit i närheten av de resultaten.

Onekligen är det väl också så, att compoundbågen tillfört sporten en rad nya skyttar, som redan etablerat sig i toppen, men de alla främsta denna gången var redan etablerade sådana de flesta som redan tidigare skjutit med recurvbåge.

Världsmästaren i fältskytte, Morgan Lundin, Lindome, var det som började bäst av alla med fina 322 på 90-metern, men Gripens Ulf Persson var med sina 319 inte långt efter och totalt var det hela 24 skyttar som sköt 300 poäng eller däröver. Efter sina 322 på första distansen blev det "bara" två poäng mer för Morgan Lundin på andra delavståndet, men det räckte bra för att ta en total



Nya världsrekord och OS medaljer med BEMAN DIVA "S"-pilar i Barcelona.

FITA 70 m 338 p. FITA 50 m 338 p.
FITA 70+60+50+30 1375 p.

OS-Guld damer, Cho Youn Jeong, Korea
OS-Silver dam och herr, Korea
OS-lag: damer- Guld (Korea), brons (Eun)
Herrar - Silver (Fin)



proffspilar för recurve och compoundskyttar

DIVA "S"

Den ledande kolfiberpilen med extrem rakhet och tillverkad med ytterst snäva toleranser som ger imponerande precision och stabilitet.

Lösa skaft i 10 olika spine: 15, 16, 17, 18, 19, 20, 21, 22, 23 och 24 spine

Övriga kolfiberpilar i BEMAN sortimentet:

BEMAN The Standard

Färdig pil i fullängd mednock, fenor, lös spets inkl. lim.
En tränings och tävlingspil i kvalitet strax under DIVA "S".
7 spinevarianter: 15/25, 25/35, 40/50, 45/55, 50/60, 55/65, 60/70.

BEMAN Club

Helt färdig pil i tre varianter. Extra Light 27".
Light 29", Strong 31". Ekonomiska och slitstarka pilar för nybörjare och klubbar.



STIGA VAPEN AB

Tel 0140-197 60 Fax 103 11

8-poängsledning. Nu var det efternämde Björn Haglund, Snapphanen, som svarade för bästa 70-metern med sina 326 före Peder Ekeflo, Tranås, som noterade 325. Båda hade totalt 638 mot Ulf Perssons 636 var-efter följde ytterligare fyra skyttar med över 630 poäng, nämligen Mikael Fasth, Rejmyre — som alltså också han lämnat recurvbågen — Leif Malm, Kil, Jimmy Hansen, Grästorp och Tony Wiseby, Borås. Allt talade alltså för att de fyra finalplatserna skulle bli en strid mellan de här åtta skyttarna.

Med 333 på 50-metern närmade sig Mikael Fasth tätttrion ytterligare, men de tre däruppe släppte inte till allt för mycket och med 342 på avslutande 30-metern var ett nytt svenskt rekord ett faktum för Morgan Lundin. 1317 lyder detta på nu och även Björn Haglund överträffade det gamla rekordet med sina 1310. Han sköt alltså även han 342 medan Peder Ekeflo lyckades hålla undan för Mikael Fasth, som alltså på sista distansen gick om Ulf Persson. Den senare sköt emellertid också han över 1300 på rondan.

Efter de här nämnda var det Pär Hammar, Borås och Gillward Norlin som svarade för de största förändringarna då de passerade sina klubbkamrater Tony Wiseby och Leif Malm. En fyrklöver som väl kanske dock var mästerskapets stora överraskningar tillsammans med Mikael Fasth. I bronsfinalen var det också den senare som sköt det högsta resultatet för klassen på de 12 pilarna med 108 poäng, men också Peder Ekeflo sköt över resultatet i guldfinalen.

Dramatik

I denna hände nämligen något som man knappast hade väntat sig. Morgan Lundin började med en nia och en tia medan Björn Haglund sköt sina pilar runt om i rött med tre åttor som resultat. I det läget hade alltså Morgan Lundin sin tredje pil kvar och man väntade sig allmänt att det skulle bli en "guling" till. Det kom emellertid en "vind-

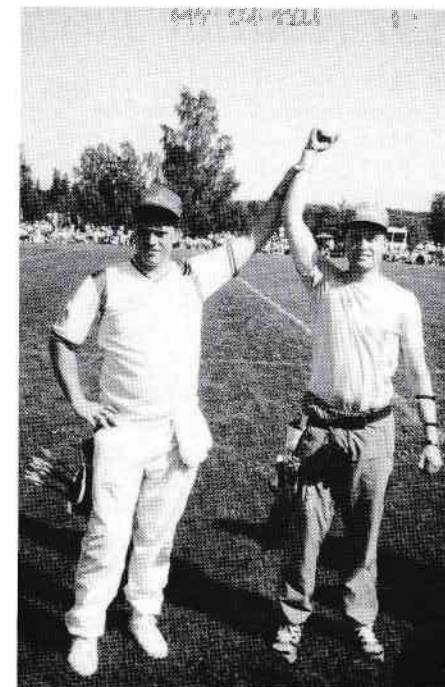

Efter den fatala 4:an i finalen kom Morgan Lundin igen starkt och då hade jag inget att sätta emot menade Björn Haglund som här sträcker Morgans arm i luften.

körare" samtidigt som speakern i högtalaren började kommentera finalskjutningen, något som tydligen störde Morgan med en fyra som resultat i tavlan. Efter den fadäsen var han emellertid säkerheten själv och var redan i andra serien ifatt Haglund för att sedan dra ifrån.

I de äldre klasserna blev det tredubbelt Hudik i topp i HF 40-klassen och det enda som hände var att Hudik-skyttarna sig emellan skiftade placeringar. På fredagskvällen toppade Sune Färnlund med 597 före Lennart Jonsson, 586 och Gilbert Spång, 558.

Färnlund fick emellertid en mindre bra 50-meter på lördagsmorgonen och därmed var Lennart Jonsson förbi samtidigt som Gilbert Spång med 321 på avståndet också knappade in. Någon ytterligare skiftning

SM-resultat Tavla

HF 18:

1. Göran Bjerendal, Lindome BK	310	317	335	350	1312
2. Magnus Pettersson, BK Göta Lejon	299	316	334	351	1300
3. Per-Johan Spång, BSK Hudik	296	323	328	339	1286
4. Mikael Larsson, Sandvikens BK	297	310	325	345	1277
5. Gert Bjerendal, Lindome BK	296	320	314	343	1273
6. Stefan Nilsson, IF Karlsvik	282	324	307	346	1259
7. Kenneth Grundblad, Stallarholmens BK	282	309	319	347	1257
8. Mats Eriksson, BSK Ånge	281	314	319	343	1257
9. Andreas Bengtsson, BSK Hudik	286	309	312	349	1256
10. Jimmy Forsbäck, Stallarholmens BK	274	308	320	345	1247
11. Robert Lindgren, Umeå BK	277	311	317	337	1242
12. Henrik Vängman, IF Karlsvik	279	315	306	336	1236
13. Tomas Johansson, Västerås BK	282	310	305	338	1235
14. Lennart Hed, BK Siljanspilen	279	302	307	344	1232
15. Mattias Karlsson, Tranås BSK	283	300	307	338	1228
16. Börje Jonsson, Växjö AIS	274	299	317	338	1228
17. Cenneth Åhlund, Stallarholmens BK	277	293	316	340	1226
18. Fredrik Wänstedt, Åmåls BK	286	302	303	331	1222
19. Morgan Andersson, Trollhättans BK	277	303	310	328	1218
20. Mattias Røjås, BK Siljanspilen	272	311	299	332	1214

DF 40:

1. Elisabeth Båsk, IF Karlsvik	270	271	240	315	1096
2. Carina Nilsson, Skogens IF	260	279	212	320	1071
3. Gunnel Lindgren, Borås BS	241	261	254	296	1052
4. Annika Kornerud, Kungsängens BK	223	255	213	319	1010
5. Maggan Stendahl, IF Karlsvik	235	258	223	279	995

DF 18:

1. Jenny Sjöwall, Älvenäs BK	323	331	325	342	1321
2. Carina Henriksson, Stallarholmens BK	313	323	324	349	1309
3. Christa Bäckman, Timrå AIF	300	324	324	346	1294
4. Pethra Nilsson, Skogens IF	291	311	310	339	1251
5. Karin Larsson, Sandvikens BK	299	303	291	336	1229
6. Kristina Persson, IF Karlsvik	297	294	298	336	1225
7. Christina Nöjd, Kungsängens BK	296	307	295	326	1224
8. Liselotte Andersson, BK Gripen	291	302	290	334	1217
9. Yvonne Johnsson, Stallarholmens BK	296	297	294	306	1193
10. Arianne Fahlberg, IF Karlsvik	281	304	274	332	1191
11. Anna Fröding, Timrå AIF	297	282	289	318	1186
12. Ann-Britt Fransson, Sundsvall/Ortv. BK	291	284	283	323	1181
13. Ulrika Sjöwall, Älvenäs BK	268	285	297	330	1180
14. Carina Jonsson, BSK Hudik	273	308	273	324	1178
15. Susanne Lundgren, Timrå AIF	280	279	287	322	1168

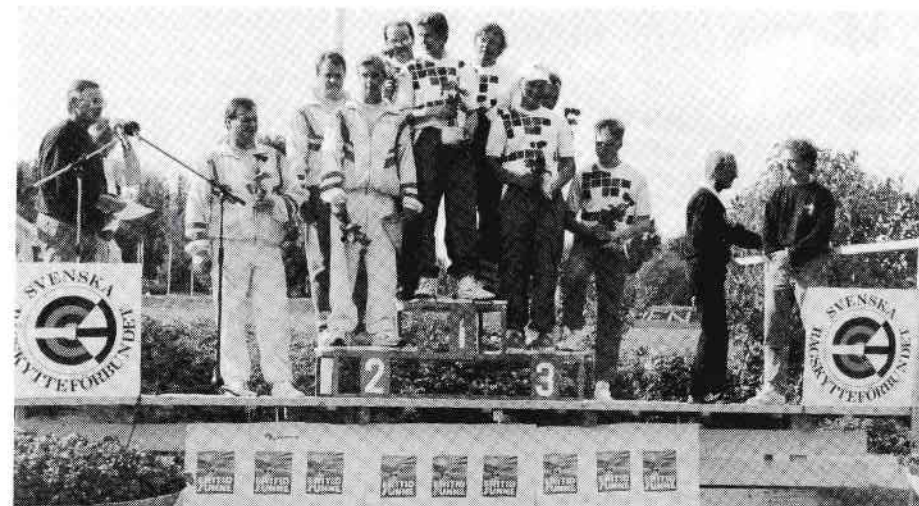

Dubbla uppsättningar medaljer blev det i herrarnas lagtävling för BSK Hudik då "gubbarna" Sune Färnlund, Lennart Jonsson och Gilbert Spång samt brons av Dennis Eriksson, Per-Johan Spång samt Andreas Bengtsson efter Lindomes Göran Bjerendal, Gert Bjerendal och Jonas Andersson. Foto: Bertil Persson.

blev det dock inte och de tre var också de enda i klassen som hamnade på rätt sida 1200-poängsgränsen.

Favoritseger

Wills Månsson infriade helt förväntningarna i HF 50-klassen där han hade ledningen i stort sett hela tävlingen igenom, men Ervin Herbertsson, Satsrup, tillät honom aldrig att skjuta avslappnat och på avslutande 30-metern knappade han in tre poäng. Östen Botin, Varberg, blev det till slut som tog bronsmedaljen i slutspurten där han presterade klassens högsta 30-metersresultat, 337. Klassens överraskning var otvivelaktigt Paavo Grekula på femteplatsen.

Bland de äldre gentlemanen var Bertil "Hissen" Olsson, Ronneby — en gång VM-trea i Helsingfors — i en klass för sig och inledde med svenskt rekord på 60-metern för att slutligen notera också ett sådant på den totala rondan, 1260. John Båsk, Karlsvik och Sam Lundqvist, Skellefteå, gjorde upp om de övriga två medal-

jerna sedan Gösta Matti efter en fin inledning på fredagen inte alls fick det att stämma på lördagen och speciellt torde han inte ha varit nöjd med sin 30-metersskjutning.

Dubbel "gubba"-seger

Av de äldre klasserna var det endast HF 40-klassen som denna gången hade något lagmästerskap och efter sin seger i HF 18-klassens lagtävling på torsdagen så var givetvis Hudiks "gubbalag" de stora favoriterna och de svek inte heller. 3.664 blev det totala resultatet och därmed var också här ett svenskt rekord ett faktum.

Som alltså redan framgått så var det den äldre generationen i Hudik som triumferade i seniorklassens lagmästerskap på torsdagen då Hudik här mönstrade tre lag, ett ungdoms- och ett "gubba"-lag samt också ett mixat lag med Carina Jonsson som kvinnlig enhet.

I grundronden deltog 22 lag och det var Lindome med bröderna Bjerendal och Jonas Andersson som gick vidare som etta med

SM-resultat Tavla

DF 50:

1. Märta Wikström, Umeå BK	295	314	276	321	1206
2. Berit Johansson, Umeå BK	265	291	236	306	1098
3. Sigrid Johansson, Stockholms BK	282	279	243	288	1092
4. Berit Åhlund, Stallarholmens BK	208	196	224	278	906
5. Bodil Elg, BS Vaggeryd	214	218	185	281	898

HF 60:

1. Bertil "Hissen" Olsson, Ronneby/Karlskrona BS	317	320	291	332	1260
2. John Båsk, IF Karlsvik	295	309	283	317	1204
3. Sam Lundqvist, Skellefteå BK	292	312	263	329	1196
4. Jan-Erik Andersson, BK Gripen	291	310	268	319	1188
5. Gösta Matti, Boden BK Pilen	306	296	280	305	1187
6. Veikko Lathinen, IF Karlsvik	265	288	275	301	1129

DC 18:

1. Helena Nelson, Borås BS	321	323	318	333	1295
2. Eva Olsson, BSK Järven	318	322	313	332	1285
3. Eva Viklund, BS Grästorp	318	318	313	331	1280
4. Britta Ericsson, Karlstads BK	307	317	313	332	1269
5. Anneli Grundblad, BK Mohican	308	307	321	332	1268
6. Annete Hedin, Karlstads BK	301	315	315	328	1259

HC 18:

1. Morgan Lundin, Lindome BK	322	324	329	342	1317
2. Björn Haglund, BK Snapphanen	312	326	330	342	1310
3. Peder Ekeflo, Tranås BSK	313	325	330	340	1308
4. Mikael Fasth, Rejmyre BK	314	319	333	338	1304
5. Ulf Persson, BK Gripen	319	317	331	335	1302
6. Pär Hammar, Borås BS	306	321	328	336	1291
7. Tony Wiseby, Borås BS	307	324	317	337	1285
8. Gillward Norlin, BS Kil	306	320	319	339	1284
9. Geir Jørgensen, Hortens BS (Norge)	311	306	324	342	1283
10. Jimmy Hansen, BS Grästorp	312	320	315	336	1283
11. Jari Hjerpe, BSK Järven	308	316	319	336	1279
12. Mats Flankör, BK Gripen	310	311	327	331	1279
13. Håkan Zetterström, Stuguns BK	294	324	319	338	1275
14. Lennart Andersson, BK Gripen	307	311	322	334	1274
15. Peter Rasmusson, BK Pantern	300	306	327	340	1273
16. Jarmo Hjerpe, BSK Järven	300	319	318	335	1272
17. Leif Malm, BS Kil	310	323	316	322	1271
18. Anders Hellman, Åtvidabergs BK	294	314	322	338	1268
19. Joakim Strömberg, Linköpings BK	306	308	324	330	1268
20. Ronney Sahlberg, BSK Sturarna	306	308	322	330	1266

903 poäng före Hudiks "gubbalag" och Karlsvik på andra plats med 893 poäng vardera före Hudiks ungdomslag.

Finalen blev av betydligt högre klass med fem lag över 900 och bäst sköt alltså Hudiks "gubba-lag" med 927 poäng och det var inte långt ifrån att samma förenings ungdomslag tagit silvermedaljerna. Hudik-trion sköt nämligen 919 poäng, exakt samma som Lindome, men det senare laget tog silvermedaljerna på antalet tior, 71 mot 67.

Flera mix-lag

I HC 18-klassens lagtävling var det flera föreningar som tog chansen efter de nya reglerna med mixade lag och inträffade också det något märkliga att en dam nu blev silvermedaljör i en herrklass, något som väl bågskytteporten i stort sett är helt ensamma om.

Det var Helena Nelson i Borås-laget som blev historisk i det fallet då hon tillsammans med Pär Hammar och Tony Wiseby blev tvåa efter Lindome där Morgan Lundin och Håkan Djerf nu kompletterades med HK-skytten Sven Andersson, som alltså för dagen bytt ut "stinkarbågen" mot en compoundbåge. Det var dock endast en poäng som skiljde åt i toppen så nog var det jämnt alltid. BK Gripen, som vann kvalronden fick

Forts sid 43.

HF 50:

1. Wills Månsson, Upplands-Väsby BK	302	309	299	325	1235
2. Ervin Herbertsson, Satsrups GF	298	307	299	328	1232
3. Östen Botin, Varbergs BK	296	304	288	337	1225
4. Bror Roos, BSK Hudik	284	301	312	320	1217
5. Paavo Grekula, Borås BS	299	280	303	332	1214
6. Arne Hautamäki, IK Österviking	289	311	294	319	1213

HF 40:

1. Lennart Jonsson, BSK Hudik	287	299	314	334	1234
2. Sune Färnlund, BSK Hudik	286	311	289	332	1218
3. Gilbert Spång, BSK Hudik	262	296	321	333	1212
4. Leif Johansson, Lindome BK	243	294	301	336	1174
5. Klas Vängman, IF Karlsvik	254	293	281	327	1155
6. Leif Andersson, BK Göta Lejon	243	287	289	324	1143

Lagresultat Senior-SM

DF 18: 1. Timrå AIF (Christa Bäckman, Susanne Lumdgren, Anna Fröding), 903, 2. Älvenäs BK (Jenny Sjöwall, Ulrika Sjöwall, Marie Lundgren), 896, 3. IF Karlsvik (Kristina Persson, Arianne Fahlberg, Annika Nilsson), 876, 4. Stallarholmens BK, 854, 5. Lindome BK, 797, 6. IF Karlsvik II, 749.

HC 18: 1. Lindome BK (Morgan Lundin, Håkan Djerf, Sven Andersson), 954, 2. Borås BS (Helena Nelson, Pär Hammar, Tony Wiseby), 953, 3. BK Gripen (Lennart Andersson, Mats Flankör, Ulf Persson), 942, 4. BS Kil, 927, 5. Skövde BK, 926, 6. Linköpings BK, 918.

HF 18: 1. BSK Hudik (Sune Färnlund, Lennart Jonsson, Gilbert Spång), 927, 2. Lindome BK (Gert Bjerendal, Göran Bjerendal, Jonas Andersson), 919, 3. BSK Hudik (Dennis Eriksson, Per-Johan Spång, Andreas Bengtsson), 919, 4. IF Karlsvik, 916, 5. Stallarholmens BK, 901, 6. Västerås BK, 877.

HF 40: 1. BSK Hudik (Lennart Jonsson, Sune Färnlund, Gilbert Spång), 3664, 2. BK Båvern (Bo Weinholt, Håkan Jönsson, Lars-Erik Brodin), 3009.



+ många fler..

LABO Import AB
Sweden

054 - 53 31 10



— Resultatbarometrar —

HC 18:

1. Morgan Lundin, Lindome BK	1.317	17.7
2. Björn Haglund, BK Snapphanen	1.310	17.7
3. Peder Ekeflo, Tranås BK	1.308	17.7
4. Mikael Fash, Rejmyre BK	1.304	17.7
5. Ulf Persson, BK Gripen	1.302	17.7
6. Joakim Strömberg, Linköpings BK	1.297	20.5
7. Jarmo Hjerpe, BSK Järven	1.291	20.5
8. Pär Hammar, Borås BS	1.291	17.7
9. Tomas Lundström, Skövde BK	1.288	15.5
10. Tony Wiseby, Borås BS	1.285	17.7
11. Jari Hjerpe, BSK Järven	1.284	20.5
12. Gillvard Norlin, BS Kil	1.284	17.7
13. Jimmy Hansen, BS Gråstorp	1.283	17.7
14. Mats Frankör, BK Gripen	1.279	17.7
15. Tommy Svård, Sigtuna BK	1.276	5.6
16. Håkan Zetterström, Stuguns BSK	1.275	17.7
17. Lennart Andersson, BK Gripen	1.274	17.7
18. Peter Rasmusson, BK Pantern	1.273	17.7
19. Dan Hallgren, Skövde BK	1.273	15.5
20. Stefan Karlsson, Älvenäs BK	1.273	31.5
21. Leif Malm, BS Kil	1.271	17.7
22. Ulf Moberg, Karlstads BK	1.270	31.5
23. Sven Andersson, Lindome BK	1.269	15.5
24. Anders Hellman, Åtvidabergs BK	1.268	17.7
25. Anders Hurtig, BK Göta Lejon	1.268	5.6
26. Per-Erik Johansson, Kungälv BK	1.266	5.6
27. Ronney Sahlberg, BSK Sturarna	1.266	17.7
28. Hannu Hosio, BS Gothia	1.264	15.5
29. Soini Väitalo, BK Snapphanen	1.262	9.5
30. Torbjörn Isaksson, BK Friskytarna	1.261	30.5
31. Brage Gudmundsson, Angereds BS	1.257	15.5
32. Tapio Vilmusenaho, Västerås BK	1.256	20.5
33. Mehrdad Hosseini, Skellefteå BK	1.255	3.7
34. Urpo Rytinki, BS Gothia	1.254	5.6
35. Krister Pålsson, Håssleholms BK	1.252	9.5
36. Hannu Kamppainen, BS Gothia	1.250	5.6

DC 18:

1. Helena Nelson, Borås BS	1.295	17.7
2. Eva Olsson, BSK Järven	1.285	17.7
3. Eva Viklund, BS Gråstorp	1.280	17.7
4. Britta Eriksson, Karlstads BK	1.269	17.7
5. Anneli Grundblad, BK Mohican	1.268	17.7
6. Anette Hedin, Karlstads BK	1.259	17.7
7. Birgitta Lundgren, Älvenäs BK	1.208	17.7
8. Pernilla Svensson, Lindome BK	1.190	17.7
9. Majvor Zetterström, Stuguns BSK	1.187	3.7
10. Marie Björkegren, Örebro BKJ	1.182	31.5

HC 16:

1. Anders Carlsson, Skogens IF	1.199	6.6
2. Peter Rylander, Kalmar BS	1.179	9.5
3. Fredrik Holmqvist, Helsingborgs BK	1.169	24.5
4. Jimmy Jörgensson, BS Vaggeryd	1.124	6.6
5. Mattias Ling, Stuguns BSK	1.045	3.7

HC 13:

1. David Seifors, Örebro BKJ	1.296	31.5
2. Henrik Fransson, Kalmar BS	1.278	9.5
3. Tommy Snell, Stallarholmen	1.271	30.5
4. Anders Malm, BS Kil	1.269	31.5
5. Henrik Björklund, Vetlanda BK	1.256	6.6
6. Marcus Lindskog, Frösö CPK	1.242	3.7
7. Jonas Gunnarsson, BS Gripen	1.242	9.5
8. Mattias Frithiof, Trelleborgs BK	1.218	13.6
9. Rickard Sundgren, Stuguns BSK	1.197	3.7
10. Johan Rahmberg, Bodens BKP	1.141	20.6

HK 18:

1. Erik Hjort, Sätters IF	1.234	5.6
2. Jonas Skogsberg, Sätters IF	1.146	5.6
3. Henrik Jonsson, Umeå BK	1.035	3.7
4. Lars Larsson, Umeå BK	962	15.5
5. Stefan Rantatalo, Umeå BK	955	3.7

DK 18:

1. Marie Palm, Angereds BS	1.050	5.6
2. Margareta Palm, Angereds BS	996	5.6
3. Berith Skeberg, Vetlanda BK	988	6.6

HK 40:

1. Jan-Erik Lundin, Lindome BK	1.226	5.6
2. Morgan Eriksson, BS Gothia	1.132	5.6
3. Göran Holmberg, Skallsjö BG	1.116	5.6
4. Arne Blennrot, Lindome BK	1.050	5.6
5. Charlie Modig, Lindome BK	922	5.6

DK 16:

1. Teresia Hultkvist, BS Gråstorp	889	9.5
2. Catrin Damberg, BS Gråstorp	803	9.5
3. Jenny Johansson, BS Gråstorp	653	9.5

HK 16:

1. Sune Fredriksson, Sätters IF	1.266	5.6
2. Erik Jonsson, Rembo IK	1.246	5.6
3. Daniel Fredriksson, Sätters IF	1.186	5.6

HK 13:

1. Marcel Polan, Angereds BS	1.260	5.6
2. Andreas Petersson, Angereds BS	1.210	5.6
3. Olof Eriksson, BS Gothia	1.184	5.6
4. Erik Töyrå, Korsnäs IF/BK	1.170	5.6
5. Greger Hultkvist, BS Gråstorp	1.152	1.5
6. Tony Lindeberg, Vetlanda BK	1.111	6.6

DK 13:

1. Jessica Thoresson, Tranås BK	984	6.6
2. Sara Rothstrand, Angereds BS	742	5.6
3. Annika Ottosson, Åmås BK	700	5.6

Compound-rekord i Stallarholmen

När Stallarholmens BK den 27 juni arrangerade sin Vikingapil över en halv FITA-rond noterades i denna ett par svenska rekord. Båda kom i compound-klasserna och det var Annelie Grundblad i DC 18 som sköt 648 poäng och Mikael Fash, Rejmyre BK, som noterades för 654 poäng.

BOW PRO

Framgångarna med "Pearson" fortsätter 93!

1:a	För VM	HC18
1:a	World Games	HC18
1:a och 2:a	Tavel SM	HC18
1:a	Tavel SM	DC18
1:a, 2:a, 3:a och 5:a	Fält SM	HC18
1:a och 2:a	Fält SM	DC18

**1992
vanns alla
HC18 SM
och
Fält VM
med
PEARSON
ofta
1:a, 2:a
och
3:a**

Tel. 040 - 46 50 35

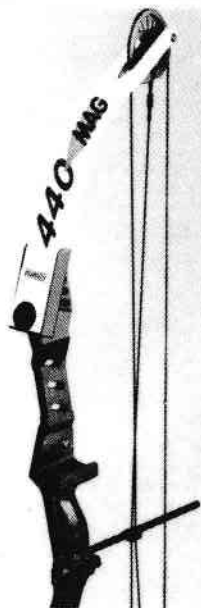

Fina lagresultat vid "Sunny Cup"

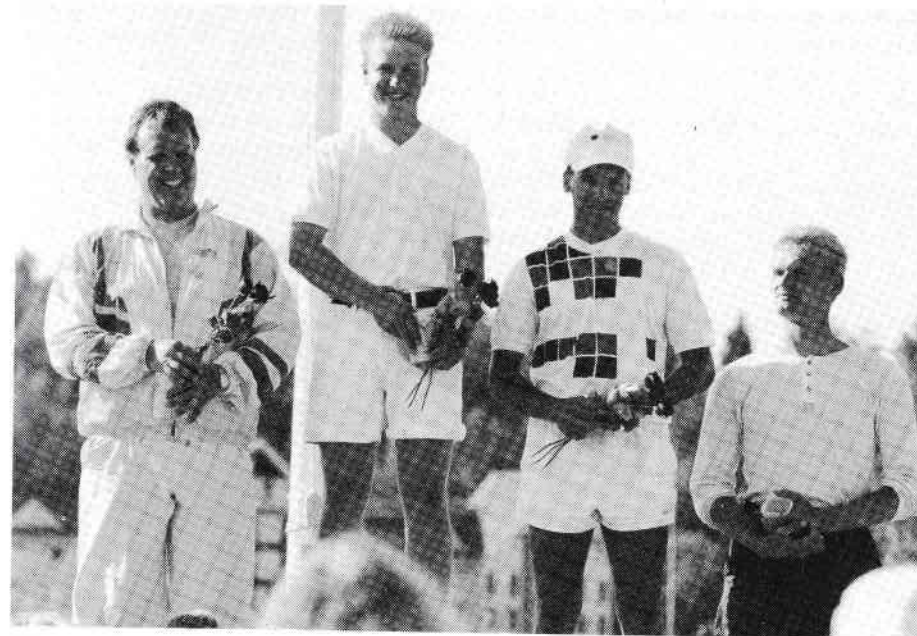

Det svenska laget i Sunny Cup bestod av de fyra främsta i årets SM, Göran Bjerendal, Magnus Pettersson, Per-Johan Spång och Mikael Larsson och sköt i grund-ronden 3991 poäng. Foto: Bertil Persson.

Tjeckiens 2:a "Sunny Cup" hade lockat hela 26 nationer till den lilla staden Nymbyrk, cirka 6 mil från Prag. Många ville ta tillfället att se platsen för nästa års EM. En bra anläggning med många hotellrum på en idrottsanläggning gjorde att alla bodde tillsammans. Tävlingsbanan var mycket bra vilket visade sig under tävlingarna.

Det svenska laget visade under kvaldagen att man befinner sig i bra form. Lyckas laget nu slipa till de sista poängen inför VM:et i Turkiet kan det bli mycket bra. Av de åtta som deltog var det hela sex som sköt personligt internationellt rekord.

För att få skjuta vidare måste man finnas bland de 32 bästa efter kvalronden. Att gå vidare var inget problem denna gång, "sämsta" noteringen till vidare skjutning var en 24:e plats. Trivseln och stämningen i truppen var under hela resan på topp och den blev inte sämre när förbundskaptenen meddelade att samma lag åker till VM:et i september.

När finalrundorna började kom oturen att grina de svenska skyttarna i ögonen. Hela 7 av de 8 skyttarna åkte ut i första omgången. Två skyttar, Mikael Larsson och Göran Bjerendal, åkte ut efter särskjutning.

En pil på 70 meter och den som är närmast kryssat vinner. Mikael förlorade med 9 mm mot slutsegraren Jari Lipponen och Göran Bjerndal förlorade mot Wonderle, USA. Den som gick vidare var Per-Johan Spång som besegrade Reniers från Holland. Spång fick sedan möta McKinney, USA, vilket då blev för svår.

Lagtävlingen kom tyvärr att följa samma spår. Svenska herrlaget sköt ett kanonresultat i första omgången, 252 p. Detta är det högsta ett svenskt lag skjutit. Motståndaren då Luxemburg sköt 227 p. Därefter blev tyvärr England för svår, poäng då 236—252. Svenska damerna förlorade mot Ungern i sin första match med siffrorna 213—229 p.

Det är alltid viktigt för ett lag att man får en framgång tidigt i en tävling, detta är ett faktum som gäller inom alla sporter. I bågskyttets utslagningsronder där man skjuter relativt få pilar finns det inte utrymme för

någon tveksam skjutning. Då är det bra om det finns framgång i laget, om de som går först i elden vinner och får de övriga skyttarna i god balans. De vet att en eller flera av de egna skyttarna som skjutit tidigare är vidare, man är inte tvingad att vinna för att det skall bli någon från landet till nästa omgång osv. Saker som kan bidra till att man skjuter mindre spånt och vinner sin match.

Totalt sett var det kanske den bästa landslagstrupp som Sverige någonsin varit utomlands med. Kvalresultaten för lag 3.901 p för herrar, herrlaget har endast varit över 3.900 en gång tidigare, och 3.862 p för damerna visar bl. a. detta. Utvecklingen med höga individuella poäng, bra lagresultat, ger förhoppningar inför VM:et i Turkiet och inför kommande år. Den goda utvecklingen i landet ger goda förhoppningar både på senior- och juniorsidan.

Stämning och harmoni är viktiga saker i en förberedelse inför en stor tävling. Sverige

har detta, skyttarna trivs och stöttar varandra på ett trivsamt och roligt sätt. Alla deltar i kringarrangemang, alla finns på plats i tid till samlingar, genomgångar m. m. Detta gäller både senior- och juniorlag. Detta är en av flera viktiga bitar som gör och bidrar till att vi kan se positivt på framtiden för vårt landslag på tavelnsidan.

Gullimar Åkerlund

Slutliga resultat:

Damer: 1. Lynn O'Donnel, USA, 2. Cornelia Dykman, USA, 3. Denise Parker, USA, 4. Natalia Valeeva, 5. Christel Versteegen, Holland, 6. Rachele Testa, Italien, 17. Carina Henriksson, Sverige, 19. Jenny Sjöwall, Sverige, 20. Christa Bäckman, Sverige, 28. Kristina Persson, Sverige.

Herrar: 1. Jari Lipponen, Finland, 2. Yaron Kolesnic, Israel, 3. Erwin Versteegen, Holland, 4. Oleg Soroka, Ukraina, 5. Martinus Grov, Norge, 6. Richard Mc Kinney, USA, 7. Tommi Poikolainen, Finland, 13. Henrik Toft, Danmark, 16. Per-Johan Spång, Sverige, 17. Göran Bjerndal, Sverige, 19. Magnus Pettersson, Sverige, 31. Mikael Larsson, Sverige.

Lag Grundronden: Damer: 1. USA, 3906, 2. Italien, 3899, 3. Sverige, 3862, 4. Tyskland, 3853, 5. Frankrike, 3843, 6. Ungern, 3829.

Herrar: 1. Holland, 3936, 2. Ukraina, 3907, 3. Sverige, 3901, 4. USA, 3898, 5. Italien, 3884, 6. England, 3865.

Lag finaler: Damer: 1. USA, 2. Italien, 3. Ungern, 4. Tyskland, 5. Holland, 6. Sverige.

Herrar: 1. USA, 2. Ukraina, 3. Belgien, 4. England, 5. Holland, 6. Italien, 7. Sverige.

Forts fr. sid 37

nu nöja sig med bronsmedaljerna.

I DF 18 stod striden om medaljerna mellan Timrå, Karlsvik och Älvenäs. Karlsvik vann kvalronden före Timrå och Älvenäs medan Älvenäs sedan tog ledningen i finalen, men i andra serien knappade Timrås Christa Bäckman, Susanne Lundgren och Anna Fröding in åtta poäng och i tredje serien var den trion överst och sedan hjälpte

det inte att Älvenäs-flickorna plockade in en poäng i den avslutande serien.

Ingvar Yxell

Tävlingsinbjudningar



2 x 14 F + H

Söndagen
den 26 sept. -93.

Start: Kl. 10.00.

Startavg.: 15:—/skytt.



Upplys.: 0910-567 06 Thomas, 368 53 Stig.

Klubbens bana vid Johannestorp, utmed G:a Kågevägen.

Nationell klassningstävling, men för klubbens medlemmar även KlubbMästerskap field och hunter.

Tag med "klassningskortet"!

SKELETJAKTEN

Söndagen den 3 okt. -93.

Start: Kl. 10.00.

Startavg., upplysn., plats, enl. föregående tävling.



Nationell animal- (jakt-) tävling, men för klubbmedlemmarna även KlubbMästerskap i animal!

Vandringspris till högsta poäng i fristilsklassen.

VÄLKOMMEN!

På uppdrag av

HÄLSINGLANDS BF

inbjuder **BSK Hudik** till

DM I JAKT OCH FÄLT

lördag den 11 september 1993.

Separat inbjudan till klubbarna kommer att skickas ut.

Beställning av videofilm från SM-veckan - 93 i Sunne.

Namn/klubb

Adress

Post.nr.

Postadress

JSM

SM

JSM & SM

295,-/film + postförsk.

Beställarens underskrift.

Beställningen skickas till Barbro Lundqvist, Nilsby Hastersby 2, 665 91 KIL



JORIVISION
VIDEOPRODUKTION

Rosenbergsgatan 9,

686 00 Sunne

0565-113 11

ANGEREDS BÅGSKYTAR

inbjuder till

Jubileumstävling

(Angeredsträffen)

söndagen den 17 oktober 1993.

Start: Den 17 oktober kl. 10.00. Uppvärmningsskjutning från kl. 9.30 med 2 x 4 min.

Tävlingsform: FITA 18 m., compound 25 m. samt 12 m. för YJ och knattar 2 x 30 pilar.

Plats: Friidrottens Hus, intill Slottskogen och Slottskogsvallen, där JSM sköts 1991 och 1992. För er som inte har varit här tidigare. Följ skyltar Fredrikshamn, vid Järntorget följ skylt sjukhus Sahlgrenska, vår skyltning börjar vid Linnéplatsen vid skylt Särö.

Klasser: Samtliga även knattar. I 40, 50 och 60 klasserna måste deltagarantalet vara minst 4 annars nerflyttning till närmsta klass.

Anmälningavgift: Seniorer och äldre 80 kr., övriga klasser och lag 60 kr.

Anmälan: Helst skriftlig senast den 12 oktober till Margareta Palm, Timjansgatan 40, 424 42 Angered, tel. 031-30 86 10 eller till klubblokalen tel. 031-31 41 43.

Servering finns i skjuthallen.

VÄLKOMNA TILL GÖTEBORG OCH HÖSTENS FÖRSTA INOMHUSTÄVLING!

ÖSTERSUNDS BK

inbjuder till

ÄLGPILEN

lördagen den 2 oktober kl. 10.00.

Tävlingsplats: Sporthallen, Östersund.

Tävlingsform: FITA 18 m. och 12 m.

Klasser: Samtliga enligt SBF bestämmelser.

Startavgift: Seniorer och äldre 70:—, Juniorer och yngre 50:—.

Information och anmälan, senast 27 september 1993 till: Iwan Olsén 063-223 72 eller Ann-Louise Staaf 063-808 22.

VÄLKOMNA!

ÖBK

Vi inbjuder till

VASAJAKTEN

söndag 12 september kl. 10.00.

Plats: Åsgården, Lumsheden (på gränsen Dalarna—Gästrikland).

Tävlingsform: 2 x 15 Jakt.

Klasser: Enligt SBF:s best.

Anmäln. avg.: Sen. och äldre 80:—, Jun. och yngre 40:—.

Anmälan: Senast onsdag 8 september till Stig Kallin, Lumsheden 611 B, 810 25 Åshammar. Tel. 0246-710 39.

Passa på att få en fin träning inför Jakt-SM!

VÄLKOMNA!

Svärdsjö IF, bågskyttektionen

KRISTIANSTADS BÅGSKYTTEKLUBB

inbjuder till

Åla-Jakten 1993

Tävlingsdag: Söndagen den 26 september kl. 09.30.

Tävlingsplats: I Furuboda. Vägvisning på väg nr 118, som går mot Åhus och Yngsjö.

Tävlingsform: 1 x 30 mål Svensk jakt.

Klasser: Enligt SBF:s bestämmelser.

Anmälningavgift: Sen. och äldre 90 kr. Övriga och lag 60 kr.

Anmälan: Senast den 22 sept. Efteranmälningar förhöjd avgift med 50 %. Ej återanmälda anmälningar kommer att debiteras startavgiften.

Till: Mats Lundgren, Sommarlustvägen 8, 291 42 Kristianstad, tel. 044-12 81 72, Bruno Lundgren, V. Storgatan 57, 291 53 Kristianstad, tel. 044-11 72 88.

Övrigt: Servering kommer att finnas utmed banan.

VÄLKOMNA TILL NATURSKÖNA FURUBODA!

Kristianstads Bågskytteklubb

SUNDSVALL-ORTVIKENS BÅGSKYTTEKLUBB

inbjuder till

SIAB CUP

Tid: Lördagen den 9/10 -93 kl. 10.00.

Plats: Sporthallen i Sundsvall.

SIAB CUP en annorlunda lagtävling, nominerade 3-mannalag. 18 m. fristil, 30 pilar på 40 cm tapet. Lagen får kombineras oavsett kön och klass.

Kvalificeringsomgång: Semifinal. Final. C:a 50 % går vidare efter varje omgång.

Anmälningavgift: 200 kr/lag.

Anmälan: Senast måndagen den 4/10 -93 till Lars Hansson tel. 060-10 23 96 eller Börje Jonsson 060-11 61 04.

Uppllysningar: Kent Eriksson telefon 060-11 09 77 eller Börje Jonsson tel. 060-11 61 04.

VÄLKOMNA!

Sundsvall-Ortvikens BK

BÅGSKYTTEKLUBBEN HUDIK

inbjuder till

OKTOBERTRÄFFEN

lördag den 23 oktober 1993.

Kl. 9.00 juniorer och yngre. Motion samt K- och Comp.-klasser. Kl. 13.00 samtliga F-klasser sen. och äldre.

Tävlingsplats: Idrottshallen, Hudiksvall.

Tävlingsform: FITA 18 m. samt övriga inomhusronder 18 och 12 m.

Tävlingen öppen för: Samtliga klasser.

Klassindelning: Enl. SBF:s bestämmelser.

OBS.: Glöm ej att uppge i vilken klass du skall skjuta i.

Anmälningavgift: Juniorer och yngre samt motion 50 kr. Övriga 70 kr. Ingen lagavgift.

Anmälan: Senast fredag den 15 okt. till Lenart 0650-176 32 eller Carina 0650-960 04.

Servering av varm korv, läsk, godis, kaffe m. m. VÄLKOMNA!

PITEÅ BÅGSKYTTEKLUBB

inbjuder till

PITEMÅLET

lördag den 4 september.

Tävlingsform: FITA. Hel.

Klasser: Enl. SBF:s bestämmelser.

Plats: Klubbens bana i Öjebyn.

Tid: Start uppv.skjutn. kl. 11.00. (2 x 4 min.).

Anmäl.n.avg.: Sen. och äldre 70 kr., Jun. och lag 50 kr.

Anmälan: Senast 31 aug. till Gunnar Johansson tel. 0911-601 48 eller Nils Gabrielsson tel. 0911-502 59.

Servering av kaffe, läsk, korv m. m.

Plats för camping på banan.

VÄLKOMNA!

Piteå BK

PITEÅ BÅGSKYTTEKLUBB

inbjuder till

FYRKANTPILEN

lördag den 16 oktober.

Tävlingsform: FITA 18/12 m.

Klasser: Enl. SBF:s bestämmelser.

Plats: Norrmalmia sporthall.

Tid: Start uppv.skjutn. kl. 11.00. 2 x 4 min.

Anmälningsavg.: Sen. och äldre 70 kr., Jun. och lag 50 kr.

Anmälan: Senast 12 okt. till Gunnar Johansson tel. 0911-601 48 eller Nils Gabrielsson tel. 0911-502 59.

Servering av kaffe, läsk, korv m. m.

VÄLKOMNA!

Piteå BK

STALLARHOLMENS BÅGSKYTTEKLUBB

inbjuder till

25:AN

söndagen den 14 november.
(Obs. ändrad dag jfr. program).

Start: Med 2 x 4 min. uppvärmningsskjutning. Skjutlag 1 kl. 6.30, skjutlag 2 ca kl. 9.30, skjutlag 3 ca kl. 13.30.

Plats: Sporthallen, Stallarholmen.

Klasser: Samtliga enl. SBF.

Anm.avg.: 80 kr. 18-60, 50 kr. 10-16 + lag.

Anmälan: Senast 9 november till Åhlund 0152-181 65.

OBS. Ej uteskor.

Enkel servering finns.

Begränsat deltagarantal.

VÄLKOMNA TILL STALLARHOLMEN!

Förbundsspalten i Bågskytten är SBF:s officiella spalt. För övriga artiklar ansvarar resp. författare eller Bågskyttens red.

TIDSKRIFTEN BÅGSKYTTE

Svenska Bågskytteförbundets officiella organ.
Redaktör: INGVAR YXELL, Gröna vägen 7A, 374 52 Asarum. Tel. 0454-206 28.

Ansvarig utgivare: INGVAR YXELL
Postgiro: 37 90 05-2.

Prenumerationspriser:

Helår 165:—
Utanför Norden: Helår 220:—

Annonspriser:

Tävlingsinbjudningar Övriga annonser

1/1-sida 570:—	775:—
1/2-sida 380:—	470:—
1/4-sida 210:—	250:—
1/6-sida 175:—	200:—

Diverseannonser, per spaltmillimeter 3:50.
Bilagor enligt överenskomst.

Tidskriftens adress: Tidskriften Bågskytten,
Gröna vägen 7A, 374 52 ASARUM.

Sölvesborgs Offset- & Boktryck AB

Bättre compoundbåge finns



inte!



BERNARDINI GENESIS

Den enda bågen som har-

Dubbla möjligheter att ställa styrkan - ställ mellan 40 - 70 lbs, den enda bågen med denna finess.

Möjlighet att **bestämma stränghöjden** mellan 7 1/4" till 9" vilket gör att du har möjlighet att själv bestämma hur snabb bågen skall vara!

Fixering av lemmarna även i sidled - ytterligare en Bernardini finess. Sikthållaren intergrerad i stocken - alla sikten passar.

Steglös justering av kablarna utan att kablarna behöver demonteras för tvinning.

Eloxerad stock i blå, röd, grön, svart eller lila eloxering. PSE Carbonlemmar i svart eller vit pärlemor.

Jag har en själv!

LABO Import AB

Sweden

054 - 53 31 10

