

Kjell Gindahl

Lindgatan 17

573 37 TRANAS

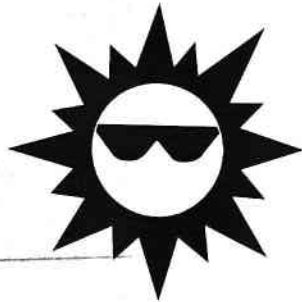

News

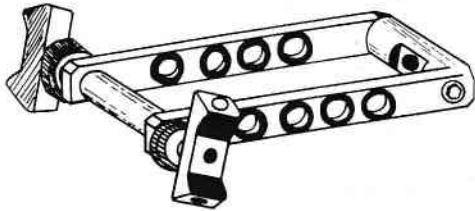

Äntligen vad många har saknat!

**SWINGBAR**

Modell Göran Bjerendal  
på lager

795:-

OBS! BEGRÄNSAT PARTI!

795:-

**LABO Import AB**  
Sweden

**054 - 53 31 10**

Tidskriften Bågskytten, Gröna vägen 7 A, 374 52 Asarum.

# Bågskytten

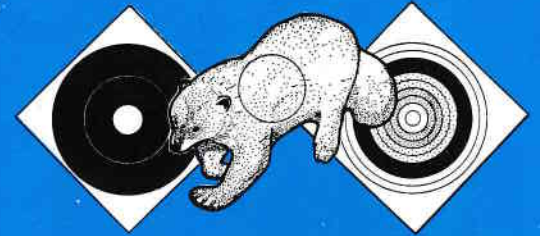

Årets Jakt-SM vid Näs Herrgård i Lerum bjöd på många vackra och svårbedömda mål. Hur långt är det till råbocken männe, undrar den här patrullen.

Nr 11 1993  
Årg. 46

Organ för  
**SVENSKA  
BÅGSKYTTE  
FÖRBUNDET**



# Ny fallhylla från Spigarelli

Den första fallhyllan som har microjustering  
både i *sidled och höjled!*

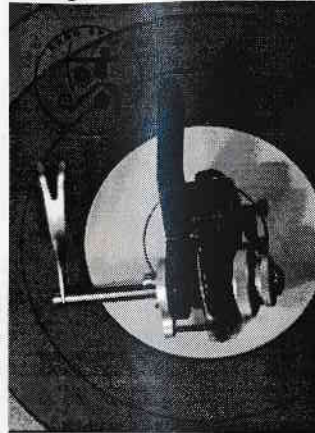
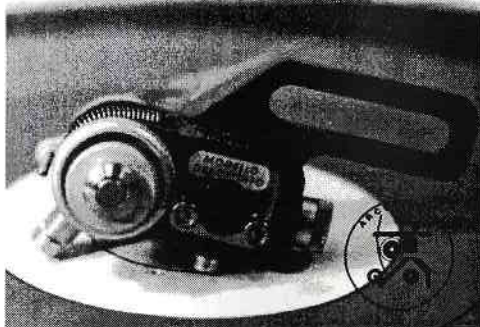

Spigarelli *New Weight rest* 650:-

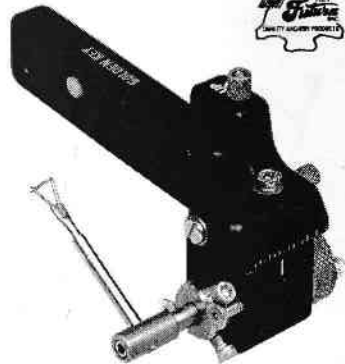

GK *Premierrest* 750:-

**NYHET!**  
**LABO Magnetic**

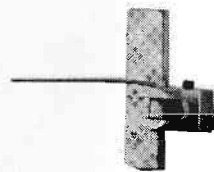

Lättmonterad  
magnethylla  
med justering  
*ut och in!*

195:-

# LABO Import AB

Sweden

054 - 53 31 10



Vår huvudsponsor

För Landslagslaget

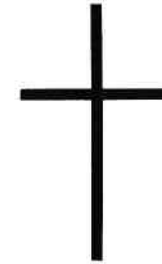

## Yngve Sjöwall

In Memoriam

Svenskt bågskytte har för all framtid mist en eldsjäl. Den 2 oktober avled vår tavelskytteledare, Värmlands v. ordf. och Älvenäs ordf. Yngve Sjöwall efter en längre tids sjukdom. Han kämpade en ojämn och hård kamp, men inte någon gång gav han upp, utan såg hela tiden framåt och resonerade alltid "att det här fixar vi", vad det än gällde.

Han var in i det sista engagerad i årets SM och NM i Sunne, precis som alla andra. Han fanns finaldagen på NM på plats och följde alla finalisters tre sista mål från bilen, detta endast en vecka före sin död.

Vi som haft förmånen att få känna, umgås och arbeta tillsammans med Yngve på nära håll, kommer alltid att minnas hans engagemang, hans sätt och vilja att alltid ställa upp, att alltid försöka ordna det bästa för svenska bågskyttar, så väl landslag som värmlänningar och klubbkamrater.

Han kom som en frisk fläkt in i bågskyttet i början på 70-talet, det första han gjorde t. ex., var att skaffa sig ledarkurs och tränarutbildning, i första hand för att kunna hjälpa och instruera sina egna flickor, men därpå följde naturligt-

vis uppdrag efter uppdrag, som snart ledde fram till styrelseuppdrag både i Värmlands BF och Svenska Bågskytteförbundet. Alla uppdrag hade han också kvar ända till slutet.

Vi hade alla en enorm nytta av alla olika kontakttvågar som Yngve skaffat sig som egen företagsledare, vilket underlättade vid alla de uppdrag och tävlingar som ju förekommit i Värmland de tio sista åren.

Alla kommer vi att minnas Dej för gott arbete och gott kamratskap och signifikativ är Din sista önskan att istället för blommor, avsätta medel till Lars-Erik Södergrens Fond, vilket kommer svensk bågskytteungdom till gagn. In i det sista tänkte Du med bågskytte i siktet.

Saknaden kommer för familjen att bli mycket stor, men stor också för oss alla andra.

Ett sista tack från oss alla, för Din vänskap, och alla fina och roliga minnen. Dem kan aldrig någon ta ifrån oss.

Svenska Bågskytteförbundet  
Värmlands Bågskytteförbund  
Älvenäs Bågskytteklubb  
gm Kurt



# RF



# Hoyt

Köper du av

**LABO Import AB**  
Sweden

054 - 53 31 10



## Förbundsspalten



## RF äskar 782 miljoner

Riksidrottsförbundets äskande för verksamhetsåret 1994/95 slutar på 782 miljoner kronor. Förra årets äskande som innehöll öronmärkta pengar till OS i Lillehammer slutade på 767,9 miljoner. I år genomförs inget OS vilket innebär att årets äskande har uppräknats med 3,6 procent från föregående år.

Av dessa 782 miljoner utgörs 430 miljoner kronor av rubriken "Övrig gemensam verksamhet". Den klart största posten är här bidragen till de 63 specialförbunden, men här återfinns också viktiga områden som jämställdhetsarbetet, idrottsforskningen, antidopingarbetet, uppdragsutbildningen i SISU:s regi eller idrottens samlingsförsäkring. För att nämna några stora områden. Under denna rubrik ingår också de administrativa kostnaderna för RF-kansliet som i årets budget inte uppgick till mer än fem procent av statsanslaget.

För att förstärka det direkta stödet till ungdomsidrotten, vill RF uppräknat det lokala aktivitetsstödet till 252 miljoner kronor — en höjning av förra årets äskande med sju miljoner eller knappt tre procent.

Förra året äskade RF extra pengar som en första etapp i en vision om ett nytt Bosön, en vision som skulle resultera i den kompletta anläggningen för svensk och internationell idrott. De 100 miljoner som skulle ha blivit startskottet för visionen avsattes inte i budgetpropositionen 1993.

Bosön är dock hårt nedslitet och i årets budgetproposition äskas återigen 100 miljoner. Nu för att användas över flera år till nödvändig upprustning av idrottens centralanläggning.

### Adressändring:

BK Tämnaren,  
c/o Ing-Marie Fernkvist,  
Stomgatan 26, 740 46 Östervåla.

### Medlemsvärvning

ställning den 15 okt. 1993

Medlemsvärvningen har totalt givit 527 nya medlemmar under tiden 1 jan till 15 okt -93.

#### Distriktstävling:

1. Östergötland	+72
2. Västergötland	+69
3. Uppland	+50
4. Göteborg	+48
5. Värmland	+37
6. Skåne	+31
7. Norrbotten	+30
8. Västmanland	+28

#### Grupp A

1—49 medlemmar (130 klubbar) 1993

1 Armbågens BK	+44
2 BK Björnen	+26
3 Stuguns BK	+19
4 Kristianstads BK	+17
5 BS Kil	+9
6 BK Dalpilen	+9
7 Järnvägens IF	+7
8 BS Kungsbacka	+5
9 Hässleholms BK	+4

#### Grupp B

50—189 medlemmar (57 klubbar) 1993

1 Lindome BK	+44
2 Skövde BK	+33
3 Finspångs BK	+33
4 Kiruna BK	+30
5 Västerås BK	+28
6 Karlstads BK	+28
7 BK Vildkaninen	+27
8 BK Friskyttarna	+24
9 BK Gripen	+21
10 Rejmyre	BK +19
11 Stallarholmen	+18
12 Tibro BS	+18
13 Borås BS	+18

# — Resultatbarometrar —

(\* före resultatet dubblad 1/2 FITA).

## HF 18:

1. Göran Bjerendal, Lindome BK	1.312 15,8
2. Per-Johan Spång, BSK Hudik	1.308 31,7
3. Mikael Larsson, Sandvikens BK	1.305 31,5
4. Magnus Pettersson, BK Göta Lejon	1.300 17,7
5. Stefan Nilsson, IF Karlsvik	1.288 28,8
6. Mats Eriksson, BSK Ånge	1.274 31,7
Anders Sandström, Västerås BK	1.274 20,5
8. Mathias Karlsson, Tranås BK	1.273 20,5
9. Gert Bjerendal, Lindome BK	1.273 17,7
10. Henrik Vängman, IF Karlsvik	1.265 31,7
11. Christian Josefsson, Skövde BK	1.263 15,5
12. Paul Köhler, BSK Nimrod	1.258 14,8
13. Kenneth Grundblad, Stallarholmen	1.257 17,7
14. Tommy Persson, Tranås BK	1.256 31,5
Per Bengtsson, Linköpings BK	1.256 23,5
Andreas Bengtsson, BSK Hudik	1.256 18,7
17. Dennis Eriksson, BSK Hudik	1.252 31,7
18. Torbjörn Olsson, Stallarholmen	1.250 31,5
19. Björn Jansson, Nyköpings BK	1.249 30,5
20. Jimmy Forsbäck, Stallarholmen	1.247 17,7
21. Robert Lindgren, Umeå BK	1.242 17,7
22. Tony Hildingsson, Kalmar BS	1.240 28,8
23. Roger Eriksson, Upplands/Väsby BK	1.235 28,8
Tomas Johansson, Västerås BK	1.235 17,7
Torbjörn Johansson, Västerås BK	1.235 20,5
26. Pelle Graeve, IF Karlsvik	1.234 28,8
27. Lennart Heed, BK Siljanspilen	1.232 17,7
28. Börje Jonsson, Växjö AIS	1.228 17,7
29. Cenneth Åhlund, Stallarholmen	1.226 17,7
30. Tom Berglund, Sundsvall/Ortv. BK	1.222 28,8
Fredrik Wänstedt, Ämås BK	1.222 17,7
32. Roland Henriksson, Stallarholmen	1.219 20,5
33. Morgan Andersson, Trollhättans BK	1.218 17,7
34. Jonas Andersson, Lindome BK	1.216 24,6
Lars Sundberg, IF Karlsvik	1.216 3,7
36. Mattias Røjas, BK Siljanspilen	1.214 22,7
37. Håkan Rönndahl, Rby-Karlskrona BS	1.211 9,5
38. Kjell Persson, BSK Ånge	1.208 3,7
39. Anders Isaksson, Bodens BKP	1.206 21,8
40. Ulf Palo, Bodens BKP	1.204 28,8
Stefan Carlsson, Skövde BK	1.204 6,6
Jan Thulin, Lindome BK	1.204 15,5
43. Stefan Jonsson, Stallarholmen	1.203 17,7
44. Nils Norman, BSK Nimrod	1.202 20,6
45. Niklas Carlsson, Angeredes BS	1.200 17,7
46. Mats Nordlander, IF Karlsvik	1.199 3,7
47. Kjell Stenström, Nyköpings BK	1.198 28,8
48. Nils Gabrielsson, Piteå BK	1.197 20,6
49. Niklas Westh, BK Mohican	1.192 20,5
50. Christer Sehlstedt, Skellefteå BK	1.190 21,8
Jan Davidsson, Örebro BJK	1.190 30,5

## DF 40:

1. Elisabeth Båsk, IF Karlsvik	1.180 8,8
2. Märta Wikström, Umeå BK	1.117 3,7
3. Carina Nilsson, Skogens IF	1.099 28,8
4. Berit Johansson, Umeå BK	1.077 3,7
5. Gunnel Lindgren, Borås BS	1.052 16,7

## DF 50:

1. Märta Vikström, Umeå BK	1.208 28,8
2. Berit Johansson, Umeå BK	1.098 16,7
3. Sigrid Johansson, Stockholms BK	1.092 16,7
4. Berit Åhlund, Stallarholmen	906 16,7
5. Bodil Elg, BS Vaggeryd	898 16,7

## DF 18:

1. Jenny Sjöwall, Älvenäs BK	1.338 20,5
2. Carina Henriksson, Stallarholmen	1.314 20,5
3. Christa Bäckman, Timrå AIF	1.299 7,5
4. Kristina Persson, IF Karlsvik	1.293 20,5
5. Liselotte Andersson, BK Gripen	1.262 13,6
6. Karin Larsson, Sandvikens BK	1.259 28,8
7. Petra Nilsson, Skogens IF	1.251 16,7
8. Yvonne Johansson, Stallarholmen	1.250 30,5
9. Christina Nöjdh, Kungsängens BK	1.224 16,7
10. Arianne Fahlberg, IF Karlsvik	1.220 3,7
11. Ingrid Kihlander, BS Grästorp	1.210 28,8
12. Susanne Lundgren, Timrå AIF	1.200 1,8
13. Anna Fröding, Timrå AIF	1.195 1,8
14. Ulrika Sjöwall, Älvenäs BK	1.187 20,5
15. Ann-Britt Fransson, Härnö IF	1.181 16,7
16. Carina Jonsson, BSK Hudik	1.178 16,7
17. Jezzika Engdahl, Nyköpings BK	1.169 20,5
18. Siv Thulin, Lindome BK	1.167 15,5
19. Johanna Häggroth, Kiruna BK	1.166 20,6
20. Jenny Lundqvist, Umeå BK	1.144 3,7
21. Gun Henriksson, Lindome BK	1.143 16,7
22. Mona Jonsson, Sundsvall/Ortv. BK	1.128 28,8
23. Linda Johansson, Friskytarna	1.126 16,7
24. Annika Nilsson, IF Karlsvik	1.118 16,7
Märta Vikström, Umeå BK	1.118 15,5

## HF 50:

1. Wills Månsson, Upplands/Väsby BK	1.257 1,8
2. Osten Botin, Varbergs BK	1.245 22,5
3. Ingvar Grundsten, Nybybruks BK	1.234 20,5
Nore Åhlund, Stallarholmen	1.234 31,5
5. Ervin Herbertsson, Satsserups GF	1.232 17,7
6. Ervin Herbertsson, Satsserups GF	1.230 13,6
7. Bror Roos, BSK Hudik	1.217 17,7
Wallis Fahlberg, IF Karlsvik	1.217 31,7
9. Aarne Hautamäki, IK Österviking	1.216 30,5
10. Paavo Grekula, Borås BS	1.214 17,7
11. Aarne Hautamäki, IK Österviking	1.213 17,7
12. Stig Henriksson, Lindome BK	1.198 5,6
13. Samuli Heino, Flinspångs BK	1.193 30,5
14. Raimo Lehtonen, Linköpings BK	1.187 17,7
15. Bert Åke Olsson, Bollnäs BK	1.183 17,7
16. Lasse Larsson, BK Göta Lejon	1.182 5,6
17. Nils Jonsson, Stocka BK	1.177 31,7
18. P.-O. Palm, Umeå BK	1.176 1,8
19. Egon Märtzen, IF Karlsvik	1.170 31,7
Runo Höglund, Piteå BK	1.170 20,6

## HF 60:

1. Bertil Ohlsson, Rby-Karlskrona BS	1.277 28,8
2. Jan-Erik Andersson, BK Gripen	1.230 9,5
Gert Bieverfeldt, BK Göta Lejon	1.230 28,8
4. John Båsk, IF Karlsvik	1.228 1,8
5. Bent Byberg, Göteborgs BK	1.198 28,8
6. Sam Lundqvist, Skellefteå BK	1.198 3,7
7. Gösta Matti, Bodens BKP	1.187 17,7
8. Erik Niemi, Timrå AIF	1.174 28,8
9. Erik Lindgren, Söderhamns BK	1.171 31,7
10. Runo Höglund, Piteå BK	1.168 21,8
11. Alvar Säterberg, Sundsvall/Ortv. BK	1.163 28,8
12. Karl-Erik Rogelind, Skövde BK	1.160 6,6
13. Egon Strömberg, Karlshamns BK	1.141 9,5
14. Bertil Nilsson, Satsserups GF	1.134 24,5
15. Weikko Lathinen, IF Karlsvik	1.129 17,7
16. Olle Boström, Älvenäs BK	1.122 28,8
17. Bror-Erik Johansson, Skövde BK	1.120 17,7
18. Arne Gustavsson, Angeredes BS	1.109 17,7
19. Folke Tropp, BS Vaggeryd	1.107 17,7
Axel Ljung, Melleruds BK	1.107 17,7

# — Resultatbarometrar —

## HF 40:

1. Lennart Jonsson, BSK Hudik	1.246 31,7
2. Sune Färnlund, BSK Hudik	1.234 20,6
3. Sven Andersson, BSK Hudik	1.228 31,7
4. Leif Johansson, Lindome BK	1.222 28,8
5. Gilbert Spång, BSK Hudik	1.212 17,7
6. Klas Vängman, IF Karlsvik	1.181 12,6
7. Bror Roos, BSK Hudik	1.170 12,6
8. Osten Botin, Varbergs BK	1.167 28,8
9. Leif Andersson, BK Göta Lejon	1.158 15,5
10. Hans Sanne, Kungälv BK	1.143 15,5
11. Kjell Harnesk, BSK Nimrod	1.138 20,6
12. Leif Roth, Umeå BK	1.133 28,8
13. Bo Weinholt, BK Bävern	1.116 17,7
14. Hans Mattsson, Skellefteå BK	1.110 17,7
Lars Wikman, Umeå BK	1.110 28,8

## HF 16:

1. Andreas Bengtsson, BSK Hudik	1.278 13,7
Jonas Andersson, Lindome BK	1.278 13,7
3. Peter Karlsson, Järvängens IF	1.273 28,8
4. Björn Jansson, Nyköpings BK	1.264 13,7
5. Mattias Røjas, BK Siljanspilen	1.256 13,7
6. Henrik Antonsson, BSK Hudik	1.243 28,8
7. Torbjörn Andersson, IF Karlsvik	1.239 1,8
8. Fredrik Wänstedt, Ämås BK	1.234 13,7
9. Per Sundell, Skövde BK	1.226 31,5
10. Per Bengtsson, Linköpings BK	1.214 13,7
11. Robert Larsson, Nyköpings BK	1.210 13,7
12. Magnus Carlsson, Trelleborgs BK	1.207 9,5
13. David Olsson, Järvängens IF	1.206 5,6
14. Jonas Elenius, Kiruna BK	1.205 14,8
15. Mattias Sjöbäck, Vollsjö BK	1.201 13,6
16. Mikael Spets, Angeredes BS	1.199 9,5
17. Patrik Nilsson, Umeå BK	1.195 3,7
18. Daniel Larsson, Älvenäs BK	1.193 28,8
19. Patrik Persson, Ämås BK	1.186 13,7
20. Henrik Henriksson, BS Kil	1.184 13,7
Mattias Hultgren, Sundsvall/Ortv. BK	1.184 13,7
22. Pontus Sundqvist, Nyköpings BK	1.180 28,8
Anders Carlsson, Trelleborgs BK	1.180 13,6
24. Fredrik Svensson, Järvängens IF	1.175 28,8
25. Filip Karlsson, Älvenäs BK	1.174 13,7
26. Torbjörn Nilsson, Bjärnums BK	1.160 13,6
Richard Runesson, BK Snapphanen	1.160 13,7
28. Peter Tedelind, Kiruna BK	1.156 28,8
Jon Stenberg, IF Karlsvik	1.156 13,7
30. Anders Jonasson, Helsingborgs BK	1.152 24,5

## DF 16:

1. Karin Larsson, Sandvikens BK	1.276 13,7
2. Jessica Eklund, Nyköpings BK	1.200 13,7
3. Ingrid Kihlander, BS Grästorp	1.176 13,7
4. Anna Wikman, Umeå BK	1.144 13,7
5. Lindå Johansson, BK Friskytarna	1.134 13,7
6. Linda Brandt, Kristianstads BK	1.124 13,7
7. Jenny Lundqvist, Umeå BK	1.100 28,8
8. Main Jonsson, Sundsvall/Ortv. BK	1.090 28,8
Ingrid Lundqvist, Umeå BK	1.090 21,8
10. Camilla Melin, Kristianstads BK	1.048 13,7

## DF 13:

1. Sandra Ellström, Älvenäs BK	1.266 31,5
2. Ida Hellström, Umeå BK	1.240 28,8
3. Maria Torstensson, BK Fjäcern	1.234 13,7
4. Gabriella Wikberg, Älvenäs BK	1.232 31,5
5. Anna-K. Malmberg, BSK Ånge	1.220 28,8
6. Elisabets Jonsson, Umeå BK	1.170 13,7
7. Sara Nilsson, Piteå BK	1.122 20,6
8. Elin Andersson, Sätters IF/BK	1.108 31,5
9. Linda Johansson, BK Friskytarna	1.096 19,6
10. Erika Engholm, BSK Ånge	1.087 1,8

## HF 13:

1. Peter Karlsson, Järvängens IF	1.351 5,6
2. Anders Ottosson, BS Kil	1.350 28,8
3. Pontus Sundqvist, Nyköpings BK	1.340 13,7
4. Björn Jansson, Nyköpings BK	1.333 31,5
5. Johnny Ekeflöv, Tranås BK	1.324 13,7
6. Marcus Hellström, Nyköpings BK	1.315 19,6
7. Martin Blennrot, Lindome BK	1.314 5,6
8. Tomas Eberger, Remsle UIF	1.308 13,7
9. Andreas Ottosson, BS Kil	1.306 28,8
10. Joakim Bygdell, Härnö IF	1.305 3,7
11. Karl-H. Häll, BSK Sturarna	1.298 13,7
12. Daniel Lindberg, Umeå BK	1.284 3,7
13. Glenn Karlsson, Varbergs BK	1.275 28,8
14. Reine Lanz, Järvängens IF	1.272 1,5
15. Patrik Rönnebo, Kiruna BK	1.260 13,7
16. Andreas Nyberg, Härnö IF	1.258 28,8
Niklas Svensson, Tranås BK	1.258 13,7
18. Tobias Stenström, Nyköpings BK	1.256 13,7
19. David Norrvi, Upplands/Väsby BK	1.243 31,5
20. Olof Nilsson, BSK Hudik	1.236 28,8
21. David Gilljam, Söderhamns BK	1.234 13,7
22. Håkan Carlsson, SK Iron	1.232 5,6
23. Christian Bäck, Tranås BK	1.224 13,7
24. Marcus Jansson, Örebro BJK	1.222 13,7
25. Thomas Dahlqvist, Stocka BSK	1.215 5,6
26. Robert Sidenmark, Järvängens IF	1.212 31,5
27. Magnus Skagert, Grimslövs AIF	1.206 13,7
28. Martin Hellström, Umeå BK	1.201 28,8
29. Daniel Sundberg, Timrå AIF	1.192 12,6
30. Thommy Jonsson, Tibro BS	1.190 6,6

## HK 18:

1. Erik Hjort, Sätters IF	1.234 5,6
2. Jonas Skogsberg, Sätters IF	1.146 5,6
3. Staffan Andersson, Stallarholmen	1.118 27,6
4. Henrik Jonsson, Umeå BK	1.035 3,7
5. Peter Gabrielsson, Stallarholmen	998 27,6
6. Bobby Larsson, Stallarholmen	996 27,6
7. Jonas Persson, BS Grästorp	988 6,6
8. Håkan Lundberg, BS Grästorp	976 6,6
9. Arto Koivuranta, Vänersborgs BK	970 6,6
10. Lars Larsson, Umeå BK	962 15,5

## Sammanträden

### VÄSTMANLANDS BÅGSKYTTEFÖRBUND

kallar till

## ÅRSMÖTE

1 november kl. 19.00  
i Västerås BK:s klubblokal,  
Slakterigatan 6, Västerås.

Separat kallelse till berörda klubbar.



# BOW PRO

## FRANK SEMINARIUM

**Nu är platser och tider spikade.**

**11 december Centralskolan i Kil. Värmland**

**12 december Lindome BK**

**18 december Kungsängen BK**

**19 december Kungsängen BK**

**Tid: 09.00 - 18.00 vardera dagen.**

**Seminariekostnaden är 200:-/person plus 75:- till klubben för lunch samt kaffe och bullar på för och eftermiddagen.**

**Anmälan: Sätt in 275 kronor på vårt postgiro nr: 4803454-0**

**samt ange ditt namn, vilken plats och dag Du vill delta.**

**Glöm inte pilbågen. Det handlar mycket om trimning.**

**I samarbete med Själlands Bågskytteunion håller vi dessutom ett seminarium på Idrottenshus i Köpenhamn onsdag kväll den 15 december. Ring om du är intresserad.**

**Tel. 040 - 46 50 35**



# Sydkoreanskt bågskytte III

Av LEIF JANSON

Om man studerar den sydkoreanska träningen totalt, kan man lätt inse att vi knappast kan applicera den på våra skyttar. Det har vi inga resurser till. Man måste i så fall ha med staten (skolan) och kunna knyta upp ett flertal sponsorer som står för de ekonomiska möjligheterna.

Men vi kan ändå lära en hel del av det man kommit fram till och överföra dessa delar till vår träning, utveckla den Svenska Modellens teknikdel.

I och för sig skiljer grundtekniken ganska litet, men just de små detaljerna har ju så stor betydelse. Det är egentligen två huvudelement som vi bör speciellt titta på. Den första är just tekniken, den andra handlar om genomförandet av träning och tävling. Jag är övertygad om att det är just den sistnämnda delen som felar mest för många länders skyttar.

Skjutteknikens uppbyggnad handlar om enkelhet och för skytten få kontrollpunkter. Åtskilliga studier har gått igenom av sydkoreanska forskare, studier som behandlar fysiologi, biomekanik (hur man på rätt sätt skall kunna utnyttja kroppen), mental träning, biokemi etc.

Professor Um överlämnade till mig en forskningsrapport han själv gjort vid Söuls universitet. Den undersökningen, Organizing Principles in the Control of Multi-joint arm Movement, ger indikatorer kring vikten av att arbeta med uppdraget på rätt sätt. Rörelserna är utförda i horisontalplan, som när man skjuter, man testade olika "drag-hastigheter" och olika belastning. Dels mätte man centrala nervsystemets, CNS, övergripande signaler till berörda muskler, dels

mätte man med indikatorer rörelsebanor.

Intressant att notera skillnaderna särskilt i momentet hastighet. När det går för fort, måste en uppbromsning till, den kan vara förödande för det fortsatta arbetet med draget. Musklerna blir låsta till en stopposition, eller näst intill. Därför är en viktig del av den sydkoreanska tekniken, — jämnt och mjukt uppdrag.

En annan del av tekniken är just fortsättningen av arbetet efter det att man nått upp med handen till ansiktet, fullt drag. I det läget fortsätter koreanerna draget bakåt-uppåt! Alltså om man tittar på armbågen så rör den sig uppåt. Varför gör man nu på det här viset? Det finns två skäl. Det första är att man vid den typen av muskelarbete rekryterar muskelgrupper med tätare innervation. Vilket i sin tur betyder att man får en bättre kontroll av vad man gör och hur man ligger biomekaniskt.

Om man arbetar med känslan längre ner i kroppen, jobbar man med muskler som har glesare innervation och därmed mindre känslighet för lägeskänsla. Det andra skälet är att draghandsen lättare löper en likformig bana utefter halsen. Man förordar också tab utan "ankringstillbehör".

Tester har också gjorts beträffande musklernas uthållighet. Helt klart är att, som man säger — försenad skjutning ökat tröttheten och därmed precisionen.

Skäl nr 1 är snabb skjutning, den är väsentlig för ett perfekt resultat — 1440, säger bl. a. landslagstränaren Ki Sik Lee. — Särskilt viktig är den taktiken i finalmatcherna på den olympiska rondan. Försök har visat att rätt rekrytering av muskler

# Bättre compoundbåge finns



## inte!



# BERNARDINI GENESIS

## Den enda bågen som har-

Dubbla möjligheter att ställa styrkan - ställ mellan 40 - 70 lbs, den enda bågen med denna finess.

Möjlighet att **bestämma stränghöjden** mellan 7 1/4" till 9" vilket gör att du har möjlighet att själv bestämma hur snabb bågen skall vara!

Fixering av lemmarna även i sidled - ytterligare en Bernardini finess.

Sikthållaren intergrerad i stocken - alla sikten passar.

Steglös justering av kablarna utan att kablarna behöver demonteras för tvinning.

Eloxerad stock i blå, röd, grön, svart eller lila eloxering.

PSE Carbonlemmar i svart eller vit pärlemor.

Jag har en själv!

# LABO Import AB

Sweden

## 054 - 53 31 10

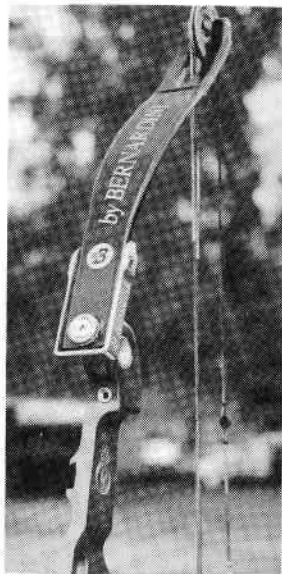

i överkroppen och arbetsmönster/hastigheten är den viktigaste basen för att erhålla en konsistent skjutning.

Jag kan redan nu avslöja att vi vid mätningar på olympiska mästarrinnan Cho, konstaterade en överraskande likformighet i timing, arbete och skott. Men jag kommer tillbaka senare, när jag fått in analyserna från Karolinska Institutet. Tyvärr har det tagit tid, men som vanligt saknas resurser att gå fram snabbare.

Efter det att en skytt anses ha så god talang att han/hon får plats i en träningsgrupp, börjar testerna för att kunna finna en perfekt individuell teknik. Man gör syntester, biomekaniska inmätningar, elektro-myogram, EMG-mätningar (hur muskler arbetar), styrketester och uthållighet.

I den förra artikeln nämnde jag att avslappningen var central i träningen. Intressant att konstatera att just Cho var mycket avspänd i antagonistmuskelnerna, de muskler som *inte* har med själva skjutningen att göra. Här har jag helt andra erfarenheter beträffande många av våra skyttars "teknik". Deltoiderna, kappmuskeln, som går över axeln, var mycket vältränade på Cho. Där fanns styrka och rätt anspänning, en förutsättning för att kunna skjuta så bra som hon.

Vidare kan man konstatera att Cho hade balans i sin kropp. Våra mätningar visade att hon hade samma rörlighet över vänster som höger skuldra, exakt samma rörlighet. Det har jag aldrig tidigare mätt in. Det här är en del som sydkoreanerna är mycket noga med. Efter träningspassets slut, värmer Cho ner bl. a. genom att dra bågen med vänster arm, just för att träna balans i muskelarbetet.

Dragfingrarna syns ligga relativt mycket runt strängen. Detta för att minska belastningen där. Dessutom är det lättare att ta en likformig "krok" runt strängen. När Cho var i Sverige var hon relativt otränad, hade haft viloperiod och sponsruppdrag. Därför var grundspänningen i underarmarna rela-

tivt hög. Men när skotten gick fanns ingen eller obetydlig störande aktivering, typ fingeröppning eller "hakning" (ryck i skottet).

Cho hade således hög grundspänning, men enormt jämnt från skott till skott. Hon hade ingen aktivering, fingrarna "dog", som vi brukar säga, i skottet. Det här är ytterligare en faktor i helheten, bågskytte, som är en förutsättning för höga resultat. En faktor som är svår att träna, men som det lönar sig att jobba med. Korthållsträning är ett medel.

Efter att ha varit med Cho under en vecka, fick jag helt klart för mig att koncentrationen är den faktor som under träning och tävling är ett måste. När Cho tränade var det alltid mycket disciplinerat. Just detta skall jag göra, gällde! Inga onödiga pausar, inget skruvande på utrustning, inga nya träningsavstånd.

Hon började alltid med gymnastik fortsatte med korthållsskjutning, gick upp mot 18 meter (som hon nästan aldrig tränat) sköt 10-pilserier, gick inför avslutningen ned på korthåll och avslutade med "känsloträning".

— Jag måste alltid skjuta på kort håll, berättade Cho. Det är för att jag skall kunna få in rätt inre känsla, det går inte på fullt avstånd och med tavlan.

Om det vid något tillfälle var andra skyttar i lokalen, skyttar som sköt på 18 m, väntade Cho snällt tills hon fick starta sin träning på kort håll.

• Till salu •

### HOYT GOLD MEDALISTER

T/TD 4 vit. Carbon Plus lemmar 68" 36. Killian sikte, plunger. Halva priset.

Uno Niklasson Upv BK  
Tel. 08-758 81 05



### Domarkurs 1994

- Kursorter och datum:** Scandic Hotel, Malmö/Sege 22-23 januari 1994  
**OBS! Ny plats och datum.**
- Kurstid:** Kursen startar lördag 10.00 och avslutas söndag 16.00
- Kursavgift:** 1000.- vilket inkluderar kost, logi i dubbelrum och litteratur.  
Kursavgiften insätts på SBF:s postgiro 19 29 62-9 samtidigt med anmälan.
- Kursmål:** Kursen vänder sig till funktionärer vid nationella tävlingar, föreningarnas tränare/instruktörer samt övriga med intresse av tävlingsbestämmelserna och dess efterlevnad. Målsättningen med kursprogrammet är att skapa förutsättningar för att funktionärerna vid alla tävlingar som arrangeras 1994 skall vara utbildade domare, samt att tränare/instruktörer i föreningarna skall ge skyttarna en grundutbildning i gällande tävlingsbestämmelser. Efter genomgången kurs förordnas deltagarna som Nationell Domare för en period av två år.
- Kursledning:** Henry Jonson, Tage Stääv.
- Deltagarantal:** Kursen är planerad för ca 20 personer.
- Anmälan:** Skriftlig anmälan senast 31 december 1993 till Henry Jonson, Ringvägen 12 5tr, 196 30 Kungsängen. Anmälan är bindande och skall innehålla namn, adress, telefon och födelsedata.
- Upplysningar:** 08-581 739 59 eller 0152-131 34.

VÄLKOMNA

SVENSKA BÅGSKYTTEFÖRBUNDET

## Årets Jakt-SM:

# Compoundskyttets genombrott Två överraskningar i toppen

Intresset för den svenska jaktronden håller fortfarande sitt grepp om landets bågskyttar.

Det kunde vi än en gång konstatera när Skallsjö BG arrangerade årets SM någon vecka senare än vanligt, nämligen den 18—19 september. 433 anmälda skyttar varav 393 ställde upp till start talar sitt tydliga språk om vilken disciplin inom sporten som är den mest populära.

Vad som också kan konstateras är compoundskyttets snabba genomslag och nu var HC-klassen den ojämförbart största med sina 119 skyttar, nästan dubbelt så många som den tidigare dominerande HF 18-klassen och nu kommer också damerna med compoundbågarna. Denna gången var det 14 som ville göra upp om medaljerna.

I många av huvudklasserna blev det favoritsegrar, men det fanns också överraskningar och vem som var störst av dessa, Ingrid Kihlander, Gråstorp, i damernas fristilsklass eller Erik Hjort, Säter, i den klassiska klassen låter vi vara osagt.

Skallsjö BG hade ännu en gång valt terrängen omkring Näs Herrgård som SM-terräng och det var säkerligen ingen av deltagarna som hade något emot detta.

Det är en vacker terräng med stora utrymmen både för parkering och husvagnscamping och bra med lokaler för samling och "fika-utrymmen".

Terrängen runt herrgården är också mycket "vänlig" konditionsmässigt, vilket dock inte betyder att här saknas nivåskillnader. Arrangörerna hade också utnyttjat de möjligheter som terrängen bjuder för att försvåra avståndsbedömningen, något som kan vara svårt nog exempelvis för att lura compoundskyttarna på någon eller några 15-poängare. Med bågstyrkor på upp emot 60 lbs och därmed flacka pilbanor är det mest frågan om hög eller låg hjärteträff, åtminstone om det är Morgan Lundin som

håller i bågen. Denna gången var det bara fyra (!) mål — två på vardera banorna — som han missade hjärtat med första pilen, men det blev kroppsträff på dessa och därmed kom han att använda bara en pil till varje mål.

Därmed var han, som läsaren säkerligen redan förstått, helt ohotad i en klass där marginalerna verkligen är små.

Under första dagen var exempelvis klubbkamraten Mats Palmér endast en 15-poängare efter och träff med förstapilen på samtliga de 40 målen den dagen var också Anders Söderström, Sturarna, Joakim Strömberg, Linköping och Anders Hellman, Åtvidaberg, men tillsammans med Palmér så var det nog bara Mikael Fasth, Rejmyre, som hade någon chans på guld.

Andra dagens bästa prestation, jämte Morgan Lundins 594, svarade annars säker-



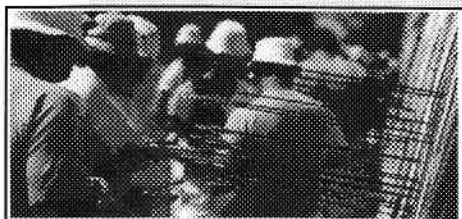

Nya världsrekord och OS medaljer med BEMAN DIVA "S"-pilar i Barcelona.

FITA 70 m 338 p. FITA 50 m 338 p.  
FITA 70+60+50+30 1375 p.

OS-Guld damer, Cho Youn Jeong, Korea  
OS-Silver dam och herr, Korea  
OS-lag: damer- Guld (Korea), brons (Eun)  
Herrar - Silver (Fin)



## proffspilar för recurve och compoundskyttar

### DIVA "S"

Den ledande kolfiberpilen med extrem rakhet och tillverkad med ytterst snäva toleranser som ger imponerande precision och stabilitet.

Lösa skaft i 10 olika spine: 15, 16, 17, 18, 19, 20, 21, 22, 23 och 24 spine

Övriga kolfiberpilar i BEMAN sortimentet:

### BEMAN The Standard

Färdig pil i fullängd mednock, fenor, lös spets inkl. lim.  
En tränings och tävlingspil i kvalitet strax under DIVA "S".  
7 spinevarianter: 15/25, 25/35, 40/50, 45/55, 50/60, 55/65, 60/70.

### BEMAN Club

Helt färdig pil i tre varianter. Extra Light 27".  
Light 29", Strong 31". Ekonomiska och slitstarka pilar för nybörjare och klubbar:



**STIGA VAPEN AB**

Tel 0140-197 60 Fax 103 11

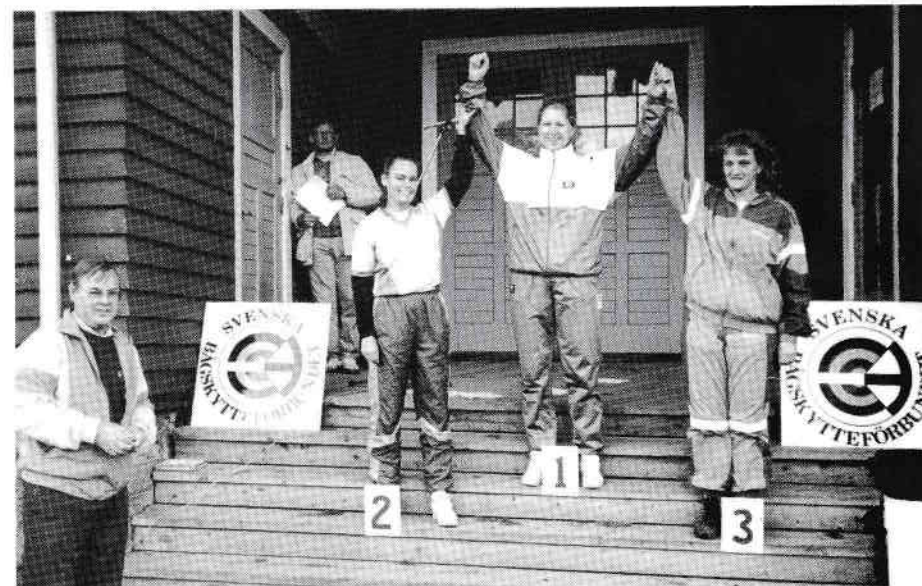

Något oväntat blev det Ingrid Kihlander, Grästorps som tog hem segern i damernas fristilsklass före Marie Lundgren och Christina Nöjd.

Tv. SBF:s fältskytteledare Kurt Lundgren som bl a fick dela ut en silvermedalj till den egna dotter.

ligen Björn Haglund, Snapphanen, för då han tangerade Lundins resultat, 594 och tog ett kliv från 19:e till sjätteplatsen i den slutliga resultatlistan. Det skulle också visa sig att Mikael Fasth var mästerskapets jämnaste skytt efter Lundin och med 589 andra dagen distanserade han "Matte" Palmér med nio poäng i kampen om silvret.

För att fortsätta med compoundklasserna så kan nämnas, att Stefan Wengander, Kungsbacka, hela tiden höll ett säkert grepp om guldmedaljen i HCK 18, där han efter första dagen hade en ledning på 33 poäng som han sedan höll tävlingen ut. Klubbkamraten Lars Holgersson gjorde en bra andradag då han sköt bäst av de tre i toppen, samma resultat som på lördagen, 509 poäng och som därmed lyckades inte bara komma ikapp Krister Johansson, Rejmyre, utan också förbi. De tre medaljörerna var ensamma om att komma över 1.000 poäng i klassen.

Eva Viklund, Grästorps, framstår mer och mer som vår just nu främste compoundskytt när det gäller jakt- och fältskytte och denna gången var hon helt suverän. 563 första dagen och 569 andra, i det tempot var det ingen annan som hängde med, men "bakom" henne hade Aina Sköld, Rejmyre och Birgitta Lundgren, Älvenäs, en jämn uppgörelse om silver respektive brons.

Tre poängs marginal till den förstnämnda blev emellertid till slut tio. Bra resultat andra dagen gjorde också Ylva Haglund, Snapphanen, Susanne Ribbestad och Britt Ericsson, Karlstad, som därmed avancerade i prislstan.

### Ny generation

I damernas fristilsklass är det en helt ny generation i toppen och denna gången fick en så meriterad skytt som Liselotte Andersson finna sig i att hamna helt utanför medaljstriden. Susanne Lundgren, Älvenäs,



## SM-resultat Jakt:

**DC 18:** 1. Eva Viklund, BS Grästorp, 1132, 2. Aina Sköld, Rejmyre BSK, 1071, 3. Birgitta Lundgren, Älvenäs BK, 1061, 4. Ylva Haglund, BK Snapphanen, 1037, 5. Susanne Ribbestad, Igelboda BS, 1004, 6. Helena Nelson, Borås BS, 1004.

**DF 18:** 1. Ingrid Kihlander, BS Grästorp, 1039, 2. Marie Lundgren, Älvenäs BK, 1029, 3. Christina Nöjd, Kungsängens BK, 1017, 4. Yvonne Johnson, Stallarholmens BSK, 1016, 5. Susanne Lundgren, Timrå AIF, 988, 6. Liselotte Andersson, BK Gripen, 970, 7. Linda Brandt, Kristianstads BK, 951, 8. Annie Blomberg, Mjölby BS, 946, 9. Petra Nilsson, BK Gripen, 926, 10. Helen Dahlström, Korsnäs IFs BSK, 923.

**DF 40:** 1. Inger Gustavsson, BK Tellus, 863, 2. Eva Brevik, Tjörns BK, 839, 3. Gunnel Lindgren, Borås BS, 827, 4. Maggan Stendahl, IF Karlsvik, 824, 5. Carina Nilsson, Skogens IF, 818.

**DK 18:** 1. Marie Palm, Angereds BS, 983, 2. Åsa Johnson, Växjö AIS, 923, 3. Marita Winerö, Skallsjö BG, 841, 4. Katarina Elfström, BK Pantern, 832, 5. Margareta Palm, Angereds BS, 813, 6. Jessica Nyberg, Vänersborgs BK, 805.

**DK 40:** 1. Anita Carlsson, Eskilstuna BS, 743, 2. Berit Lindström, Lindome BK, 490.

**HC 18:** 1. Morgan Lundin, Lindome BK, 1188, 2. Mikael Fasth, Rejmyre BSK, 1177, 3. Mats Palmér, Lindome BK, 1168, 4. Kjell Eriksson, Linköpings BSK, 1159, 5. Lars Karlsson, Arboga BSK, 1158, 6. Björn Haglund, BK Snapphanen, 1157, 7. Joakim Strömberg, Linköpings BSK, 1152, 8. Kenneth Johansson, Rejmyre BSK, 1151, 9. Ulf Persson, BK Gripen, 1150, 10. Peder Ekeflo, Tranås BSK, 1149, 11. Lennart Andersson, BK Gripen, 1147, 12. Tomas Lundström, Skövde BSK, 1145, 13. Anders Hellman, Åtvidabergs BSK, 1144, 14. Håkan Djerf, Lindome BK, 1140, 15. Tommy Granholm, BS Grästorp, 1137, 16. Anders Söderström, BSK Sturarna, 1130, 17. Ronney Sahlberg, d:o, 1129, 18. Pär Hammar, Borås BS, 1123, 19. Tommy Persson, Karlstads BSK, 1119, 20. Mats Flankör, BK Gripen, 1112, 21. Roger Westman, Danapilen, 1109, 22. Glenn Strandgård, Borås BS, 1109, 23. Bengt Erlandsson, IF Ulvarna,

1108, 24. Peter Nilsson, BK Björnen, 1108, 25. Anders Rosenberg, Lindome BK, 1107.

**HCK 18:** 1. Stefan Wengander, Kungsbacka BSK, 1051, 2. Lars Holgersson, d:o, 1018, 3. Krister Johansson, Rejmyre BSK, 1015, 4. Tommy Johansson, BSK Uven, 981, 5. Sven Johansson, Rejmyre BSK, 976, 6. Torulf Claesson, BSK Uven, 943.

**HF 18:** 1. Leif Johnsson, Växjö AIS, 1141, 2. Göran Bjerendal, Lindome BK, 1134, 3. Torbjörn Olsson, Stallarholmens BSK, 1128, 4. Kent Stake, Häfreströms IF, 1123, 5. Lennart Hed, Siljanspilens BK, 1123, 6. Mattias Røjås, d:o, 1110, 7. Roland Henriksson, Stallarholmens BSK, 1107, 8. Christian Josefsson, Skövde BSK, 1096, 9. Roy Gustavsson, Tjörns BK, 1087, 10. Morgan Andersson, Trollhättans BSK, 1083, 11. Stefan Johnson, Stallarholmens BSK, 1082, 12. Bosse Lindgren, Korsnäs IFs BSK, 1078, 13. Cenneth Åhlund, Stallarholmens BSK, 1070, 14. Rolf Nyström, Korsnäs IFs BSK, 1069, 15. Mikael Johansson, Skövde BSK, 1068, 16. Henrik Björkvald, Karlshamns BK, 1060, 17. Thommy Persson, Tranås BSK, 1050, 18. Märten Skagert, Grimslövs AIF, 1049, 19. Tor Ernstsson, Korsnäs IFs BSK, 1046, 20. Peter Månsson, Växjö AIS, 1044, 21. Börje Jonsson, d:o, 1041, 22. Anders Fredriksson, Järnv. IF Hallsberg, 1041, 23. Anders Olsson, BK Pantern, 1037, 24. Åke Ring, Växjö AIS, 1025, 25. Mats Friberg, BK Gripen, 1025.

**HF 40:** 1. Claes-Göran Andersson, Tibro BS, 1070, 2. Hans Sonesson, BK Snapphanen, 1070, 3. Conny Sjöholm, Göta Lejon, 1057, 4. Bo Odelstrand, Kungsängens BK, 1056, 5. Lennart Carlsson, Tjörns BK, 1052, 6. Leif Andersson, Göta Lejon, 1044, 7. Leif Johansson, Lindome BK, 1037, 8. Winfried Gockert, Grimslövs AIF, 1018, 9. Conny Johansson, Mjölby BS, 1018, 10. Gunnar Björkegren, Örebro BK Jaktpilen, 1018.

**HF 50:** 1. Leif Svensson, Vetlanda BSK, 1075, 2. Aarne Hautamäki, IK Österviking, 1073, 3. Nore Åhlund, Stallarholmens BSK, 1056, 4. Stig Henriksson, Lindome BK, 1047, 5. Kennet Andersson, d:o, 1020, 6. Eive Lindgren, Borås BS, 1010, 7. Eilert Johansson, Kungsängens BK, 1004, 8. Raimo Utriainen, BS Gothia, 987, 9. Östen Botin, Varbergs BSK, 984, 10. P.-O. Palm, Umeå BSK, 978.

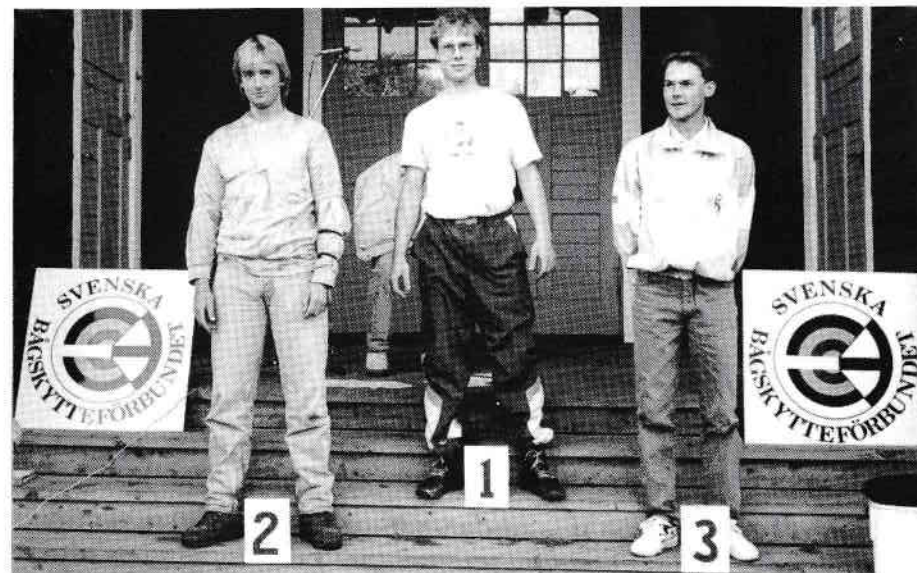

Mattias Fallgren, Lindome var favorit till segern i herrarnas klassiska seniorklass men den segern "snuvade" Erik Hjort, Sätern honom på och trea blev Tony Odelstrand, Kungsängen.

verkar ha kommit igen i jaktskyttet och topade klart efter lördagens skjutningar, men hennes andradag vill hon nog helst glömma. 522 första dagen blev "bara" 507 andra dagen och därmed lyckades Ingrid Kihlander, Grästorp, som på lördagskvällen låg trea med sina 535, gå upp i toppen och ta guld med tio poängs marginal. Susanne Lundgren, Timrå, som på lördagskvällen låg tvåa hade liksom Marie Lundgren ingen lyckad andradag och hamnade utanför prispallen samtidigt som Christina Nöjd, Kungsängen och Yvonne Johnson, Stallarholmens, med 520 resp. 522 andra dagen "klättrade" i prislstan, den förstnämnda med en bronsmedalj som resultat.

### Väntad seger

Som väntat kom striden om mästerskapet i HF 18-klassen att stå mellan Leif Johnsson, Växjö och Gert Bjerendal, Lindome, även om det var Kent Stake, Häfreström, som hade "silvret" i sin hand på lördagskvällen. Leif Johnsson ledde då med en 10-poängs-

marginal och tätsextetten bestod då av förutom de nämnda tre också av Mattias Røjås, Siljanspilens, Torbjörn Olsson, Stallarholmens och Lennart Hed, Siljanspilens.

En sextett som sedan stod sig tävlingen ut med enbart inbördes förändringar var Göran Bjerendal med en stark spurt, 572, tog in hela tio poäng på Leif Johnsson och passerade Kent Stake, som också fick se Torbjörn Olsson före sig på bronsplatsen.

### Mest spännande

Den klassiska klassen såg på lördagskvällen utan att bli den mest spännande av alla huvudklasserna med fem skyttar inom en sexpoängsmarginal. Överraskningen Erik Hjort i täten två poäng före favoriten Mattias Fallgren, Lindome, som i sin tur var två poäng före Arne Gunnarsson, Kungsängen. Tätt efter denne klubbkamraten Tony Odelstrand och L.-G. Swensson, Pantern. Erik Hjort gjorde inte heller på söndagen några misstag och toppade också den här dagen, nu med 538 poäng och hans seger var oho-

# BOW PRO

## VINTERNS STORSÄLJARE!

### AMERICAN ARROW ALUMINIUMPILAR

Toleranser som XX75  
men bättre material än X7

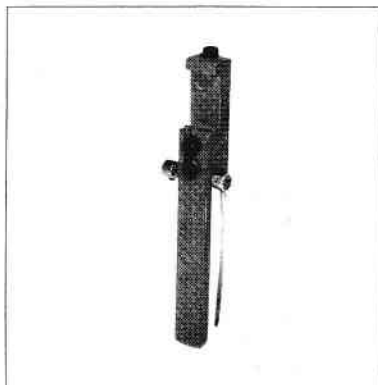

Dovetail  
Klicker

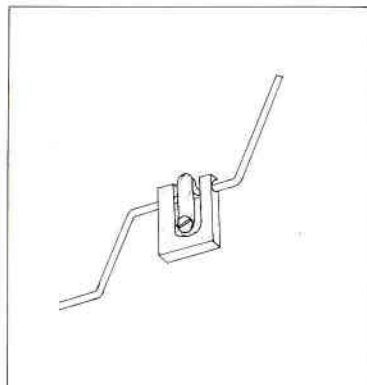

Görans  
Klicker Sensor

### Prisvärt stab.-set i carbon!

- 1 st Galaxy carbonstab.
- 2 st Spiga carbon V-barstab.
- 1 st J-bar V-bar
- 3 st vikter

**1055:-**

**Tel. 040 - 46 50 35**

# BOW PRO

## STYLIST

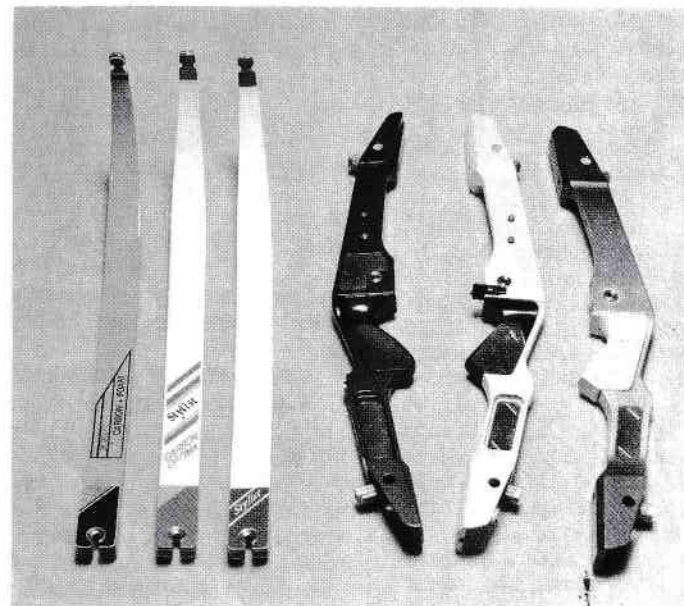

*Precision  
På  
Högsta nivå*

1:a	Inomhus	SM	HF	18	93
2:a	Inomhus	SM	HF	18	93
1:a	Inomhus	SM	DF	18	93
3:a	Inomhus	SM	DF	18	93

**Tel. 040 - 46 50 35**



## SM-resultat Jakt:

**HF 60:** 1. Bertil Ohlsson, Ronneby-Karlskrona BS, 1081, 2. Erik Karlsson, Finspångs BSK, 1028, 3. Olle Jönsson, Ronneby-Karlskrona BS, 1007, 4. Bent Byberg, Göteborgs BK, 995, 5. Erik Jakobsson, BK Snapphanen, 979, 6. Bror-Erik Johansson, Skövde BSK, 978, 7. Erik Niemi, Timrå AIF, 956, 8. Alvar Säterberg, Sundsvall-Ortvikens BK, 953, 9. Sven Sjöström, Göta Lejon, 951, 10. Henry Jonsson, Kungsängens BK, 943.

**HK 18:** 1. Erik Hjort, Sätters IFs BK, 1068, 2. Mattias Fallgren, Lindome BK, 1059, 3. Tony Odelstrand, Kungsängens BK, 1059, 4. Arne Gunnarsson, d:o, 1051, 5. Per Edling, d:o, 1038, 6. Jonas Skogsbergs, Sätters IFs BK, 1035, 7. Lars-Göran Swensson, BK Pantern, 1035, 8. Leif Danielsson, Eskilstuna BS, 1028, 9. Jonas Persson, BS Grästorp, 1012, 10. Fredrik Hallqvist, Älvenäs BK, 1006, 11. Erik Jonsson, Rembo IK, 992, 12. Kent Pettersson, Eskilstuna BS, 987, 13. Daniel Fredriksson, Sätters IFs BK, 985, 14. Håkan Lundberg, BS Grästorp, 976, 15. Staffan Andersson, Stallarholmens BSK, 975.

**HK 40:** 1. Jan-Erik Lundin, Lindome BK, 1043, 2. Arne Blennrot, d:o, 1008, 3. Mikko Porvari, Västerås BK, 977, 4. Owe Bergström, Vetlanda BSK, 941, 5. Torbjörn Danielsson, Eskilstuna BS, 936, 6. P.-O. Larsson, Skallsjö BG, 919.

**HK 50:** 1. Jan Notelius, Ronneby-Karlskrona BS, 921, 2. Kjell Winther, Eksjö BSK, 894, 3. Kjell Eklund, BK Liljan, 888, 4. Sven Axelsson, Borås BS, 856, 5. Gunnar Abrahamsson, Vänersborgs BK, 755, 6. Horst Asbahr, Heikendorfer SV, 700.

**HK 60:** 1. Sören Wikingsson, Ätvidabergs BSK, 971, 2. Gunnar Krantz, BK Liljan, 884, 3. Martin Pettersson, Linköpings BSK, 671.

**HLB 18:** 1. Robert Ström, BSK Uven, 601, 2. Peter Lindbom, BSK Sturarna, 564, 3. Anders Lundkvist, BSK Uven, 532, 4. Raimo Niskanen, d:o, 466.

### Lagresultat

**HC 18:** 1. Lindome BK (Morgan Lundin, Mats Palmér, Håkan Djerf), 3496, 2. BK Gripen (Ulf Persson, Lennart Andersson, Mats Flankör), 3409, 3. Linköpings BSK (Kjell Eriksson, Joakim Strömberg, Dan Nilsson), 3400, 4. Arboga BSK, 3339, 5. Tranås BSK, 3336, 6. Borås BS, 3323.

**HCK 18:** 1. Rejmyre BSK (Krister Johansson, Sven Johansson, Tonny Pettersson), 2894, 2. BSK Uven (Tommy Johansson, Torulf Claesson, Lennart Skybrand), 2771, 3. Frösö CPK (Peter Dahlin, Lars Nordin, Tomas Wengfelt), 2336.

**HF 18:** 1. Stallarholmens BSK (Torbjörn Olsson, Roland Henriksson, Stefan Johnsson), 3317, 2. Växjö AIS (Leif Johnsson, Peter Månsson, Börje Jonsson), 3226, 3. Siljanspilen BK (Lennart Hed, Mattias Røjås, Kenneth Røjås), 3226, 4. Korsnäs IFs BSK, 3193, 5. Skövde BSK, 3152, 6. Grimslövs AIF, 3073.

**HF 40:** 1. Göta Lejon (Conny Sjöholm, Leif Andersson, Pekka Alakotila), 3068, 2. Kungsängens BK (Bo Odelstrand, Bertil Johansson, Gunnar Andersson), 3038, 3. Grimslövs AIF (Winfried Gockert, Jan Åke Johansson, Lars-Olof Karlsson), 2814, 4. Arboga BSK, 2766.

**HF 60:** 1. Ronneby-Karlskrona BS (Bertil Ohlsson, Olle Jönsson, Einar Svensson), 3030, 2. Göteborgs BK (Bent Byberg, Wilhelm Larsson, Sune Fredriksson), 2069.

**HK 18:** 1. Kungsängens BK (Tony Odelstrand, Arne Gunnarsson, Per Edling), 3148, 2. Sätters IFs BK (Erik Hjort, Jonas Skogbergs, Daniel Fredriksson), 3088, 3. Lindome BK (Mattias Fallgren, Jörgen Carlsson, Anders Hellgren), 2779, 4. Ange-rebs BS, 2586, 5. BK Pantern, 2574.

**HK 40:** 1. Lindome BK (Jan-Erik Lundin, Arne Blennrot, Anders Gustavsson), 2955, 2. Lindome BK 2 (Alf Lindström, Leif Ohlsson, Charlie Modig), 2620.

tad. Hårt blev det emellertid om andra-platsen där Tony Odelstrand plockade in de tre poäng som Mattias Fallgren hade till godo på lördagskvällen.

Båda slutade nu nämligen på 1059 och det blev den senares en mera hjärteträff som avgjorde medaljstriden om silver och brons. Andra dagens näst högsta resultat, 536 presenterades av Per Edlin, Kungsängens, och därmed blev det tre kungsängenskyttar efter varandra i prislistan på platserna 3–5, gissa vilken förening som vann lagtävlingen?

### Marie dominerade

I damernas klassiska seniorklass var Marie Palm ännu en gång den dominerande. Med 506 poäng första dagen — 55 poäng före närmaste motståndare Elin Andersson, Säter — kopplade hon "greppet direkt" och även om hon tappade något på söndagen så var hennes seger helt ohotad. Elin Anders-



En som nu provade på compoundbågen är Ulrika Sjöwall, tvillingsyster till mera kända Jenny.

Foto: Bertil Persson

## AMBO IRIS SIKTNÅL



**Suverän, ställbar siktnål för både inomhus och utomhusskytte.**

- Ger bättre ljus!
- Flexibel — en siktring räcker.
- Ställ in rätt "bländare" genom att vrida den graderade siktringen! Patentsökt.

**390:—**  
under juni/juli  
(ord. 540:—)

## BÅGAR & PILAR

Bågskyttespecialisten AB

Triewaldsgränd 3 • 111 29 STOCKHOLM  
Telefon: 08-21 91 68 Telefax: 08-99 96 20





# Idrottens egen Sportdryck



Jenny Stowell

Sportdrycken 2 Tusen uppfyller idrottens höga krav på en bra sportdryck, den innehåller en unik, patentsökt kombination av snabba och långsamma kolhydrater och fysiologiskt riktiga salter. Sportdrycken 2 Tusen ökar orken och minskar risken för mjölksyra i musklerna. Smaken är mild och läskande. Priset är lågt.

# SPORT

D R Y C K E N

2 Tusen



Katarina Elfström, Pantern sköt tillsammans med segrarinnan Marie Palm, Angered i patrull nr 71 där också Torbjörn Larsson, Alingsås sköt klassiskt compound.

son, som var lördagens stora överraskning hade inte alls samma "flyt" i sin skjutning på söndagen och rasade i prislistan medan däremot Åsa Johnsson, Växjö, gjorde vad man kunde vänta, nämligen ett bättre andradagsresultat. Med segern 486 på söndagen klarade hon silvermedaljen i stor stil samtidigt som Marita Winnerö i arrangörsklubben "klättrade" upp från femte- till tredjeplatsen.

I de äldre damklasserna kan noteras, att Anita Carlsson, som har landslagsmeriter i den klassiska stilen tog segern i DK 40 samtidigt som Inger Gustavsson, Tellus, var ohotad i DF 40-klassen.

## Samma slutpoäng

Hårt om segern blev det i fristilens 40-klass mellan Claes-Göran Andersson, Tibro och Hans Sonesson, Snapphanen, båda fick 1070 poäng. Den förstnämnde sköt 552 på lördagen, men hade en mindre lyckad andradag då allt stämde för Hans Sonesson — som numer tränar och tävlar bara spora-

diskt. Han lyckades nämligen nu nå upp till 548 poäng, men den sämre avståndsbedömningen på lördagen med ett antal missade hjärtträffar som följd var det som "berövalde" honom guld. Även Conny Sjöholm, Göta Lejon, gjorde en bra andradag och tog bronsmedaljen före Kungsängens Bo Odelstrand.

Fristilens 50- och 60-klasser samlade vardera 23 deltagare och i den yngre av de två var det inte oväntat Leif Svensson, Vetlanda, som tog hem segern före Aarne Hautamäki, Österviking. Visserligen låg Leif Svensson "bara" trea på lördagen, 26 poäng efter då ledande Nore Åhlund, Stallarholmen. Den senare lyckades aldrig nå upp till den skjutningen på söndagen och det var också nära att starkt söndagsskjutande Stig Henriksen lyckats snuva honom på bronsmedaljen. Leif Svensson toppade andradagen med 549 och det var nio poäng mer än vad Aarne Hautamäki "orkade" med och det avgjorde striden om guld.

Forts sid 27.



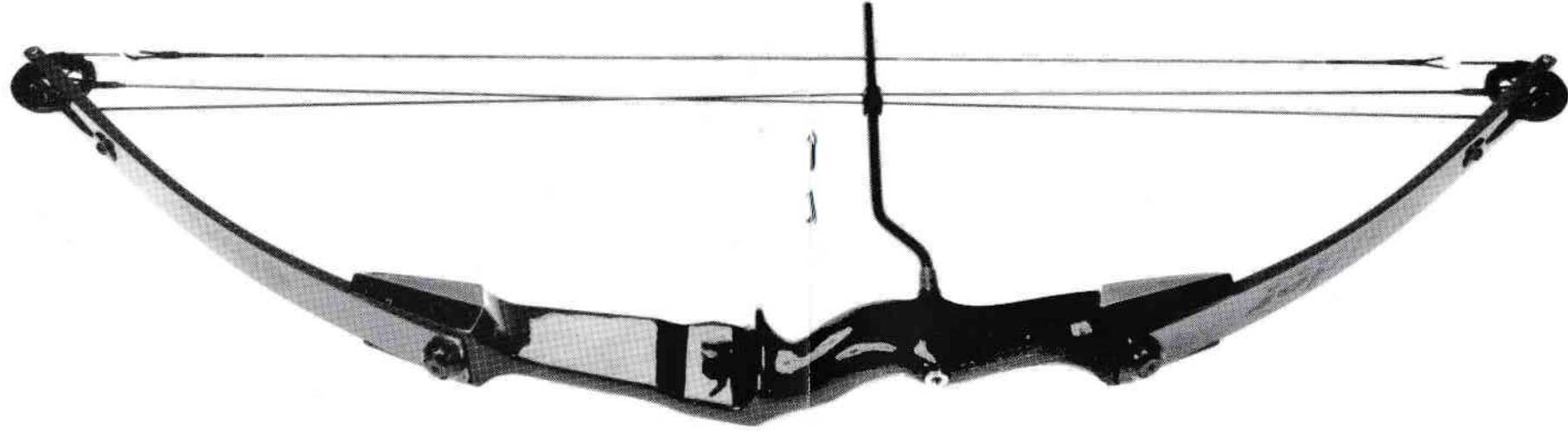

# SPECTRA RAIDER

Hoyt — Compound 1.600:—

- slimmad handtagssektion — svart
- grå/svarta lemmar i solitt glasfiber
- stålkablar + dacronsträng
- trestegshjul i metall
- cableguard + ställbar pillhylla

*Vi lämnar 10% på alla tillbehör i samband med bågköp.*



**BÅGAR & PILAR**

Bågskyttepecialisten AB

Triewaldsgränd 3 • 111 29 STOCKHOLM • 08-21 91 68

# Allsvensk bågskytte serie

SVENSKA BÅGSKYTTEFÖRBUNDET

har nöjet inbjuda till en

## Allsvensk Inomhusserie i bågskytte 1994

Lagtävlingar omfattande:

Fristil: 18 meter, 40 cm tavla, 3-skyttelag

Klassiskt: 18 meter, 40 cm tavla, 3-skyttelag

Compound: 18 meter, 30 cm tavla, 3-skyttelag

Tävlingen startar 13—19 januari 1994. (Alltså från torsdag—onsdag i varje omgång).

Seriedelning med 8 lag i varje seriegrupp.

Redovisning till seriekommittén efter varje omgång. Den skall vara postad senast onsdag.

I anmälan skall Ni meddela vem som är kontaktman i Er förening.

Anmälningsavgiften är 150:— per lag och skall inbetalas samtidigt som anmälan till PG 19 44 53-7, Svenska Bågskytteförbundet.

**Sista anmälningsdag 20 december 1993.**

Vi kommer sedan till anmälda föreningar snarast att sända ut tävlingsregler och serieindelning.

**VI HÄLSAR ER VÄLKOMNA till 1994 års allsvenska serie, inomhus!**

**Inbjudan meddelas endast genom denna annons.**

**SVENSKA BÅGSKYTTEFÖRBUNDET — Styrelsen**

**Anmälningsblankett.** (Vill Ni inte klippa sönder så skriv av).

**Anmälan:** Senast den 20 dec. till:

SBF, Fagerviksvägen 22, 860 30 Sörberge.

Föreningens namn: \_\_\_\_\_

Kontaktman: \_\_\_\_\_ Tel. \_\_\_\_\_

Adress: \_\_\_\_\_

Vi deltar med: \_\_\_\_\_ st lag Fristil: \_\_\_\_\_ p Beräknat  
\_\_\_\_\_ st lag Klassiskt: \_\_\_\_\_ p resultat för  
\_\_\_\_\_ st lag Compound: \_\_\_\_\_ p lagen

\_\_\_\_\_ den \_\_\_\_\_ 1994

Förening

Underskrift



Leif Johnsson, Växjö har varit i toppen i år i jakt- och fältskytten och nu blev det en ny seger före Göran Bjerrendal och Torbjörn Olsson.

### Efter 30 år

I HF 60-klassen gjorde Bertil "Hissen" Olsson, Ronneby-Karlskrona, vad man väntat, nämligen tog sin tredje raka SM-seger i rad på samma år.

Efter att ha vunnit Tavel- och Fält-SM:ena fullföljde han nu raden med ett tredje guld. Senast han vann ett Jakt-SM så var det i Borås 1963, alltså för jämnt 30 år sedan så nog har han meriter alltid.

Han var nu helt ohotad och inte heller oväntat så var det Erik Karlsson, Finspång, och till en viss del klubbkamraten Olle Jönsson som svarade för det främsta motståndet, men det var hela tiden stora marginaler och de fyra bästa i klassen hade hela tiden bara att bevaka sina platser.

Det var också en annan landslagsmeritrad skytt som tog segern i HK 40, nämligen

Lindomes Jan-Erik Lundin. Han presenterade nu ett resultat, 1043, som givit honom en placering högt upp i seniorklassen. Klubbkamraten Arne Blennroth — med meriter som inomhusmästare i stilen — var den ende som "hängde" med något så när, men det skiljde ändå 35 poäng mellan de två.

Det klassiska skytten hade också skyttar i de två äldre herrklasserna och i den yngre av dessa var det Jan Noterlius, Ronneby-Karlskrona, som tog segern före Kjell Winther, Eksjö, som på söndagen sköt upp sig en placering.

### Gammal är äldst

Sören Wikingsson, Åtvidaberg, tidigare med meriter som seniormästare, gjorde en mycket stark lördagsskjutning och även om det inte var samma flyt på söndagen så var han i

**TOXONICS**  
THE BEST OF TWO WORLDS

**LABO Import AB**  
Sweden



en klass för sig.

Och slutligen, nu kommer ännu en ny skjutstil. Vid det här SM:et så kunde man nämligen kora de första inofficiella långbågsmedaljörerna. Av sju anmälda skyttar kom fyra till start och med Peter Lindblom från Sturarna bland dessa såg det på lördagskvällen ut som om de tre Uven-skyttarna skulle bli "snuvade" på guld. Robert Ström ville emellertid annorlunda och de sju poäng som han låg efter Sture-skytten på lördagskvällen förvandlades på söndagen till en segermarginal på hela 37 poäng.

Avslutningsvis kan man också konstatera att våra Jakt-SM håller på att bli tidsmässigt mycket utdragna historier och det är nu säkerligen dags att ta till en annan tävlingsform. Att minska ned antalet mål till 2x30 i stället för 2x40 och skyttarna uppdelade varje dag på tre 30-målsbanor.

*Ingvar Yxell*



Arrangörerna hade lagt målen fint i naturen och alla trivdes med arrangemangen.

## AMBO SCHOCK-EX

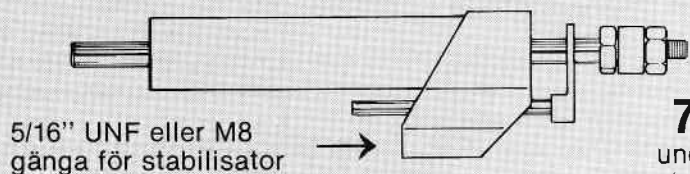

5/16" UNF eller M8  
gänga för stabilisator

**700:—**  
under juni/juli  
(ord. 890:—)

- Hydraulisk stötdämpare med unika egenskaper.
- Sparar "stabben" — o c h skyttens muskler!
- Marknadens effektivaste rekyldämpare! Patentsökt.

## BÅGAR & PILAR

Bågskytte-specialisten AB

Triewaldsgränd 3 • 111 29 STOCKHOLM  
Telefon: 08-21 91 68 Telefax: 08-99 96 20



## — Resultatbarometrar —

### HC 18:

1. Morgan Lundin, Lindome BK	1.317 17.7
2. Mats Frankör, BK Gripen	1.310 28.8
Björn Haglund, BK Snapphanen	1.310 17.7
4. Peder Ekeflo, Tranås BK	1.308 17.7
5. Tony Wiseby, Borås BS	1.307 28.8
6. Pär Hammar, Borås BS	1.306 28.8
7. Mikael Fasth, Rejmyre BK	1.304 17.7
8. Lennart Andersson, BK Gripen	1.303 28.8
Peter Rasmusson, BK Gripen	1.303 28.8
10. Ulf Persson, BK Gripen	1.302 17.7
11. Joakim Strömberg, Linköpings BK	1.297 20.5
Glenn Strandgård, Borås BS	1.297 28.8
Lennart Löfström, Södertälje BF	1.297 28.8
14. Jarmo Hjerpe, BSK Järven	1.291 20.5
15. Tomas Lundström, Skövde BK	1.288 15.5
16. Håkan Zetterström, Stuguns BSK	1.286 31.7
17. Kjell Eriksson, Linköpings BK	1.284 19.6
Gillvard Norlin, BS Kil	1.284 17.7
Jari Hjerpe, BSK Järven	1.284 20.5
20. Jimmy Hansen, BS Gråstorp	1.283 17.7
21. Hanno Kempainen, BS Gothia	1.278 28.8
22. Kenneth Johansson, Rejmyre BK	1.277 19.6
23. Tommy Svård, Sigtuna BK	1.276 5.6
Juha Halonen, Borås BS	1.276 28.8
25. Leif Malm, BS Kil	1.274 28.8
26. Stefan Karlsson, Älvenäs BK	1.273 31.5
Dan Hallgren, Skövde BK	1.273 15.5
28. Jens Eriksson, Linköpings BK	1.272 19.6
29. Lars Sundberg, IF Karlsvik	1.271 31.7
Roger Westman, BK Danapilen	1.271 28.8
31. Ronny Sahlgren, BSK Sturarna	1.270 28.8
Anders Hellman, Åtvidabergs BK	1.270 19.6
Ulf Moberg, Karlstads BK	1.270 31.5
34. Sven Andersson, Lindome BK	1.269 15.5
35. Anders Hurligt, BK Göta Lejon	1.268 5.6
Ulf Jönsson, BK Mohican	1.268 28.8
37. Per-Erik Johansson, Kungälv's BK	1.266 5.6
Hannu Hosio, BS Gothia	1.266 28.8
39. Bengt Viklund, BS Gråstorp	1.263 28.8
Krister Pålsson, Hässleholms BK	1.263 16.7
41. Sören Heijel, BK Göta Lejon	1.262 28.8
Mehrdad Hosseini, Skellefteå BK	1.262 16.7
Soini Väiltalo, BK Snapphanen	1.262 9.5
44. Torbjörn Isaksson, BK Friskytterna	1.261 30.5
45. Kent Eriksson, Sundsvall/Ortvikens BK	1.260 28.8
46. Brage Gudmundsson, Angereds BS	1.257 15.5
47. Tapio Vilmusenaho, Västerås BK	1.256
48. Håkan Rjerf, Lindome BK	1.255 16.7
49. Urpo Rytinki, BS Gothia	1.254 5.6
50. Arne Karlsson, Linköpings BK	1.253 19.6
Robert Karlsson, Arboga BK	1.253 28.8

### DK 18:

1. Marie Palm, Angereds BS	1.050 5.6
2. Margareta Palm, Angereds BS	996 5.6
3. Berith Skeberg, Vetlanda BK	988 6.6
4. Åsa Johansson, Växjö AIS	968 6.6
5. Ann-Sofie Erlandsson, Sätters IF/BK	627 31.5

### HK 40:

1. Jan-Erik Lundin, Lindome BK	1.226 5.6
2. Morgan Eriksson, BS Gothia	1.132 5.6
3. Göran Holmberg, Skallsjö BG	1.116 5.6
4. Arne Blennrot, Lindome BK	1.050 5.6
5. Ronny Karlsson, Valbodolens BK	1.003 28.8

### DK 16:

1. Teresia Hultkvist, BS Gråstorp	1.004 13.7
2. Catrin Damberg, BS Gråstorp	853 28.8
3. Jenny Johansson, BS Gråstorp	653 9.5

### HCK 18:

1. Rickard Björk, Skellefteå BK	1.076 21.8
2. Dan Pettersson, Växjö AIS	1.061 6.6
3. Björn Johansson, Skellefteå BK	656 21.8

### HC 16:

1. Anders Carlsson, Skogens IF	1.276 28.8
2. Mikael Hellén, BSK Sturarna	1.238 13.7
3. Erik Axelsson, Sunne BK	1.232 13.7
4. Dan Nilsson, Linköpings BK	1.224 13.7
5. Marco Petralia, Valbodolens BK	1.204 13.7
6. Peter Rylander, Kalmar BS	1.179 9.5

### HC 13:

1. Anders Malm, BS Kil	1.324 13.7
2. Marcus Lindskog, Frösö CPK	1.322 28.8
3. David Seifors, Örebro BKJ	1.304 13.7
4. Tommy Snell, Stallarholmen	1.288 13.7
5. Henrik Fransson, Kalmar BS	1.280 28.8
6. Henrik Björklund, Vetlanda BK	1.276 13.7
7. Mikael Käck, BK Dalpilen	1.275 28.8
8. Fredrik Kilander, Södertälje BF	1.266 13.7
9. Anders Olsson, Lindome BK	1.264 13.7
Per-Erik Andersson, BK Dalpilen	1.264 13.7

### DC 18:

1. Helena Nelson, Borås BS	1.305 28.8
2. Eva Olsson, BSK Järven	1.285 17.7
Eva Viklund, BS Gråstorp	1.285 28.8
4. Britta Eriksson, Karlstads BK	1.269 17.7
5. Anneli Grundblad, BK Mohican	1.268 17.7
6. Anette Hedin, Karlstads BK	1.259 17.7
7. Pernilla Svensson, Lindome BK	1.257 28.8
8. Susanne Eriksson, Borås BS	1.223 28.8
9. Birgitta Lundgren, Älvenäs BK	1.208 17.7
10. Majvor Zetterström, Stuguns BSK	1.187 3.7

### DK 13:

1. Lisa Zetterman, BS Gråstorp	1.142 13.7
2. Elin Andersson, Sätters IF	1.086 13.7
3. Sofia Berntsson, BS Gråstorp	1.078 13.7
4. Annika Andersson, Borås BS	1.026 13.7
5. Linda Björklund, BK Siljanspilen	1.024 13.7
6. Jessica Thoresson, Tranås BK	984 6.6

### HK 16:

1. Sune Fredriksson, Sätters IF	1.272 13.7
2. Erik Jonsson, Rembo IK	1.258 13.7
3. Daniel Fredriksson, Sätters IF	1.206 13.7
4. Magnus Tjäder, BK Dalpilen	1.102 13.7
5. Daniel Ohlén, Kungälv's KB	1.048 13.7

### HK 13:

1. Daniel Hedberg, BK Dalpilen	1.292 13.7
2. Marcel Polan, Angereds BS	1.287 28.8
3. Andreas Pettersson, Angereds BS	1.272 13.7
4. Martin Ottosson, Västerviks BK	1.258 13.7
5. Marcus Ottosson, Västerviks BK	1.248 19.6
6. Greger Hultkvist, BS Gråstorp	1.220 13.7
7. Andreas Holm, Rembo IK	1.198 13.7
8. Olof Eriksson, BS Gothia	1.184 5.6
9. Erik Töyrä, Korsnäs IF/BK	1.170 5.6
10. Christian Däldborg, BS Gråstorp	1.148 13.7
11. Erik Nilsson, BK Pantern	1.141 28.8
12. Mats Rothstrand, Angereds BS	1.134 28.8
13. Tony Lindeberg, Vetlanda BK	1.111 6.6
14. Johan Lehto, Falu BK	1.110 13.7
15. Mattias Larsson, BS Gråstorp	1.105 28.8

# Grattis Mattias till NM-guldet

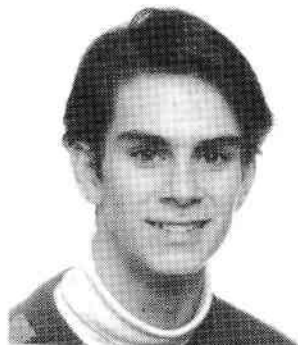

Kamraterna på  
Bågskyttegymsiet  
i Olofström



## Hej alla Bågskytteungdomar

Ni som känner Er sugna på att kombinera skola, studier och bågskytte, varför inte söka till Bågskyttegymsiet i Olofström?

Vad vi kan erbjuda är bl a mycket bågskytteträning, SBF:s nya steg-utbildning, kost och massagekurs samt en hel del annat.

Vi har också möjlighet att skjuta fält (permanent 24-målsbana) om Ni tycker det är kul.

Vill Du ha mera information var god ring:

Håkan Rönndahl tel. 0454-930 54 exp.,  
0454-930 26 arb., 0454-993 39 bost. eller rektor  
Gerty Persson tel. 0454-932 44 eller 932 38.

*Med bågskyttehälsningar Håkan Rönndahl*

SVENSKA BÅGSKYTTEFÖRBUNDET  
BÅGSKYTTEGYMNASIUM



INTRESSEANMÄLAN  
OLOFSTRÖM

NAMN:	_____
PERSONNUMMER:	_____
ADRESS:	_____
POSTNUMMER:	_____
POSTADRESS:	_____
TEL:	_____/_____/_____

NUVARANDE SKOLA	_____	ÅRSKURS:	_____
KLUBB:	_____		
TRÄNARE:	_____		

FRÄMSTA IDROTTSMERITER:	
ÅR:	_____
ÅR:	_____
ÅR:	_____

SENASTE MEDEL BETYG	_____	
AVSER SÖKA 1:A HAND	_____	PROGRAM
2:A VAL	_____	PROGRAM
3:E VAL	_____	PROGRAM
_____ Sökandes underskrift		

OLOFSTRÖMS  
BÅGSKYTTEGYMNASIUM  
c/o Håkan Rönndahl  
BOX 304  
293 24 OLOFSTRÖM

OBS DENNA ANMÄLAN SKALL VARA RETURNERAD TILL SBF SENAST DEN  
15 NOVEMBER



# BOW PRO

## DAX ATT GÅ INOMHUS IGEN!

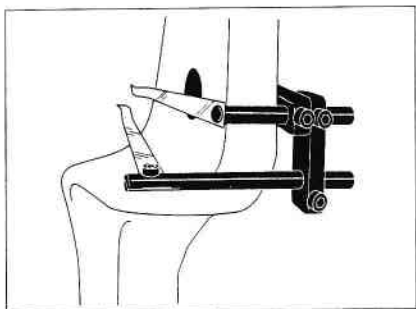

**Star Hunter  
Pilhylla**

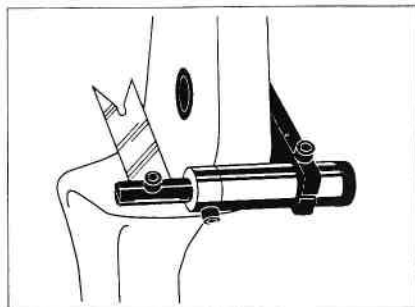

**GK Calibrator  
Pilhylla**

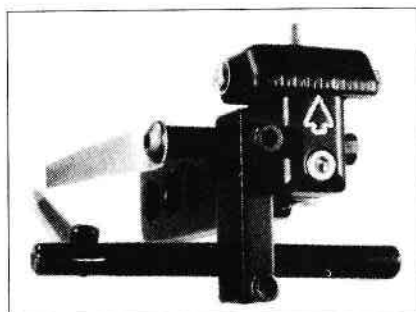

**GK Super Star  
Pilhylla**

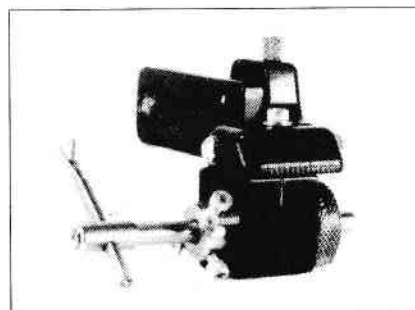

**GK Premier  
Pilhylla**

**Tänk på att det kan vara bra att byta  
kablar och sträng innan inomhus  
säsongen är i full gång.**

**Tel. 040 - 46 50 35**

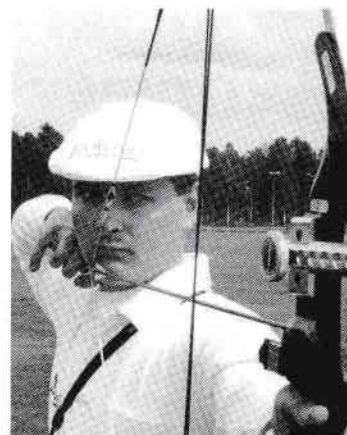

## Pilval samt grovtrimning av recurvbåge

*av Ulf Persson*

Ulf Persson, BK Gripen som tillsammans med bl a fader driver Box Pro ägnar stora delar av sin arbetsdag åt att hjälpa kunder och skyttar att välja pilar och trimma utrustningar. Här delar han med sig av sina erfarenheter och börjar med pilval och grovtrimning av en recurvbåge.

Att välja pil till en nybörjare går ganska fort eftersom den vanligtvis ojämna skjutningen gör det omöjligt att fintrimma utrustningen.

När det gäller de mer rutinerade skyttarna lägger jag ner mer tid men i gengäld går det att komma fram till ett mycket precist pilval och grundinställning som bas för skyttarnas därefter ständigt pågående fintrimning.

Så här går jag tillväga:

1. Välj en pil enligt Eastons rekommendationstabell. (Obs senaste utgåvan, eftersom tabellen ständigt ändras med det allt effektivare material som kommer fram). OBS Fristil, glaslemmar: Gå ner en dimension emot Eastons tabell. Fristil carbonlemmar: Välj enligt tabell. Klassiskt glaslemmar: Välj enligt tabell. Klassiskt carbonlemmar: Gå upp en dimension emot tabellen.

2. Ställ plungern medium hård. (Grundinställning).

3. Ställ angreppsvinkel. Aluminiumpil:

1/2—1 pildiameter. Carbonpil: 1—2 pildiameter.

4. Ställ nockläge: Hellre för högt än för lågt. För lågt nockläge kan ge felvisning. (En för styv pil kan reagera mjukt och tvärt om.)

5. Gör iordning ett barskaft. Om Du använder spinwing, limma på nock och spets.

Om Du använder andra fenor, sätt gärna på lite tape vid pilens bakända motsvarande fenornas tyngd.

6. Ställ Dig ca 10 meter från butten och skjut barskaftet ca 5 gånger i lugn takt. Lägga märke till hur pilen sitter i pilfånget efter varje skott. En för styv pil pekar mot nocken åt höger. En för mjuk pil pekar med nocken åt vänster. OBS för vänsterskytt gäller motsatsen.

För de flesta skyttar väljer jag en något för styv pil eftersom den är mera förlåtande.

Jag arbetar enbart med olika skaft och spetsvikter för om jag väljer en för mjuk pil och ställer plungern mycket hårt eller om jag väljer en för styv pil och går ner med antalet kardeler i strängen och gör plungern mjukare så kommer det inte att gruppera lika bra som om jag gjort ett rätt pilval från början och sedan bara ändrat plunger och stränghöjd lite grand för att finjustera.

# Ungdomsserie

SVENSKA BÅGSKYTTEFÖRBUNDET

inbjuder härmed till

## Allsvensk Juniorserie 1994

**Tävlingsrond:** —16: 18 m, 30 pilar mot 40 cm tavla.  
—13: 12 m, 30 pilar mot 40 cm tavla.  
—10: 12 m, 30 pilar mot 60 cm tavla.

**Compound:** —16: 18 m, 30 pilar mot 30 cm tavla.  
—13: 12 m, 30 pilar mot 40 cm tavla.

Tävlingen omfattar fem ronder varav deltagarna får tillgodoräkna sig de fyra bästa i den slutliga resultatlistan.

Lagtävling över ALLA omgångarna.

Tävlingsstart **vecka 2** 1994 samt därefter vecka 4, 6, 8, 10 d. v. s. varannan vecka.  
Tävlingstid: Måndag—söndag.

Skjutna resultat skall redovisas till SBF:s seriekommitté senast måndag efter skjutens omgång.

**Avgifter: Klubbavgift 60:—, 5:—/start** per omgång och skytt. (Räkning efter avslutad serie).

**Anmälan:** Senast den 20 dec. till:

SBF, Fagerviksvägen 22, 860 30 Sörberge.

Lämna namn och adress samt telefonnummer på kontaktombudet för föreningen.

**Regler:** Seriekommittén kommer att under vecka 1 sända startkort och regler till de som anmält sitt intresse för Allsvensk Juniorserie 1994.

**VÄLKOMNA TILL 1994 ÅRS UNGDOMSSERIER!**

### Om Du vill ha en för mjuk pil att gå styvare

Byt till styvare pil. Gör plungern hårdare. Öka antalet kardeler i strängen. Byt till lättare spets. Öka stränghöjden. Gör en längre mittlindning.

### Om Du vill ha en styv pil att gå mjukare.

Byt till mjukare pil. Gör plungern mjukare. Minska antalet kardeler i strängen. Byt till tungre spets. Minska stränghöjden.

OBS! När Du trimmar, gör bara en

ändring mellan varje provskjutning annars kommer Du aldrig riktigt underfund med vad som händer eller vilken justering som gjorde nytta.

Först när jag hittat den pil som sitter helt rakt eller kanske något styvt i tavlan, plockar jag fram det antal skaft som kunden vill ha, för nu har jag en pil som kan trimmas mjukt eller hårt beroende på vilket som ger kunden den bästa grupperingen senare vid fintrimningen.

Kom ihåg att det finns ingen som kan tala

# Tävlingsprogram våren 1994

Jan.	2 Bodens BKP .....	FITA 18/12 m	"Nyårspilen"
	6 Aivenäs BK .....	FITA 25/18/12 m	"Trettondagspilen"
	15 Stallarholmens BK .....	FITA 18/12 m	"Juniorävling"
	15 Kiruna BK .....	PAA	"Laplandspilen"
	16 Finspångs BK .....	FITA 18	"Valonträffen"
	16 Tibro BS .....	FITA 18/12 m	"Tibroträffen"
	16 BK Gripen .....	FITA 18	"Bow Pro Open"
	22 BSK Hudik .....	FITA 18/12 m	"Januari-pilen"
	29 Tranås BK .....	FITA 12	"Sparbanken Cup"
	29 Skellefteå BK .....	FITA 18/12 m	"Kopparpilen"
Febr.	5 BSK Nimrod .....	FITA 25/12 m	"Nimrodträffen"
	6 Skogens IF .....	FITA 18/12 m	"Blå Jungfrupilen"
	6 BS Gothia .....	FITA 18/12 m	"Gothia Träffen"
	12 Timrå AIF .....	FITA 18/12 m	"Drive In"
	12 Vänersborgs BK .....	FITA 18/12 m	"Frida pilen"
	13 BK Tellus .....	FITA 18/12 m	"Thomaspilen"
	20 BS Kil .....	FITA 25/18/12 m	"Vinterträffen"
	27 Skövde BK .....	FITA 18/12 m	"Drive In"
Mars	5 Timrå AIF .....	FITA 18/12 m	"Drive In"
	6 Hässleholms BK .....	FITA 25/12 m	"Soluret"
	12-13 Linköpings BK .....	SM Alla klasser	
	20 Skurups BK .....	FITA 18/12 m	"Marskatten"
	26-27 ??? .....	Reg.Mås. Inomhus	
April	10 Trelleborgs BK .....	FITA 18/12 m	"Vårpilen"
	16 Kiruna BK .....	SBF 12 m	"Lilla Guldskräcken"
	16 Kiruna BK .....	FITA 900	
	17 Kiruna BK .....	FITA 25 m	"Guldskräcken"
	17 IF Karlsvik .....	FITA 25/18 m	"Sundsvalls 25'an"

Med det här numret av Bågskytten har Du erhållit en postgiroinbetalningsblankett gällande för prenumerationen på Bågskytten för 1994.

Vill Du slippa alla utbetalningar och andra uppgifter till jul, då dessa har en ful ovana att "klumpa" ihop sig, så förnya Din prenumeration redan nu, så är det gjort.

Har Du någon kamrat som ännu inte är prenumerant på Bågskytten kan Du också lämna inbetalningsblanketten till denne samtidigt som Du själv kan sätta in de 175 kronorna på inbetalningsblankett som finns på posten.

om för Dig vilken pil som passar Dig bäst utan att prova, allra minst ett datorprogram. Eastons datorprogram ger samma information som deras tabeller vilka har betytt mycket för bågskyttevärlden. Pilvalet beror emellertid förutom på bågen också på skytten och han eller hon låter sig inte programmeras.

**Slutsats:** Använd tabellen som utgångsvärde och prova sedan fram vad som är rätt för Dig.

Jag har hjälpt identiska tvillingar med identiska bågar och samma styrka och draglängd och kommit fram till att de behövt pilar med stor skillnad i styvhet.

Sist men inte minst. Min definition på en vältrimmad båge är att med den sätter sig

Dina pilar där Du tycker att de borde sitta med hänsyn till hur bra genomföljningen var, hur bra avdraget var, var siktet låg och om Du verkligen tänkte rätt (d v s ville träffa).

## ÖNSKAS KÖPA

**HOYTH TD 4**

Lemmar 68", 34—42 lbs eller hel båge.

Tel. 0470-505 50



**Om resultat betyder något så måste detta vara tre bågar att satsa på.**

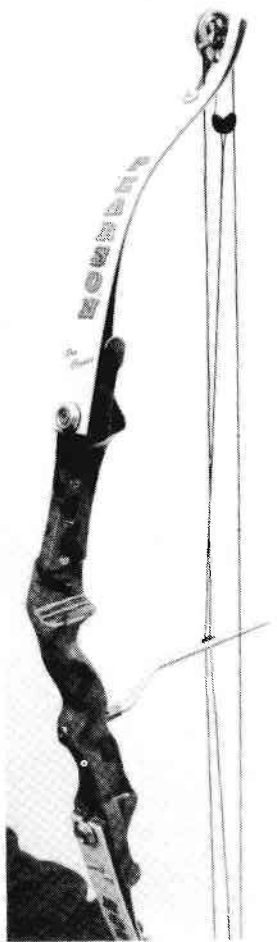

**Pearson  
Pro Classic**

**7 av 8 Guld**  
**7 av 8 Silver**  
**6 av 8 Brons**  
**3 av 4 Guld**



**Pearson  
Flame**

**i HC18 klassen 92-93**  
**i HC18 klassen 92-93**  
**i HC18 klassen 92-93**  
**i DC18 klassen 93**

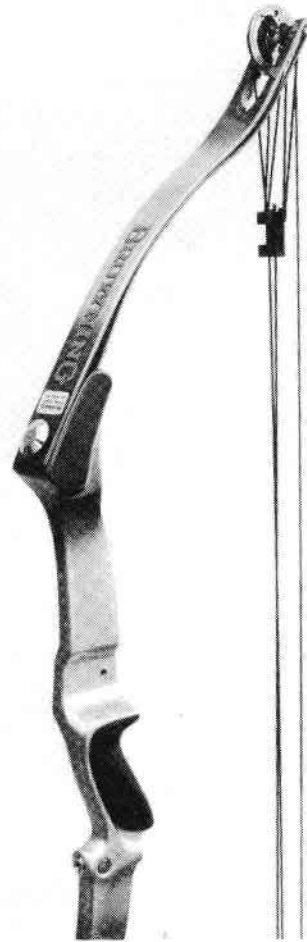

**Browning  
Pro 600**

**BOW PRO**

**Tel. 040 - 46 50 35**

## Svensk dominans vid årets NM

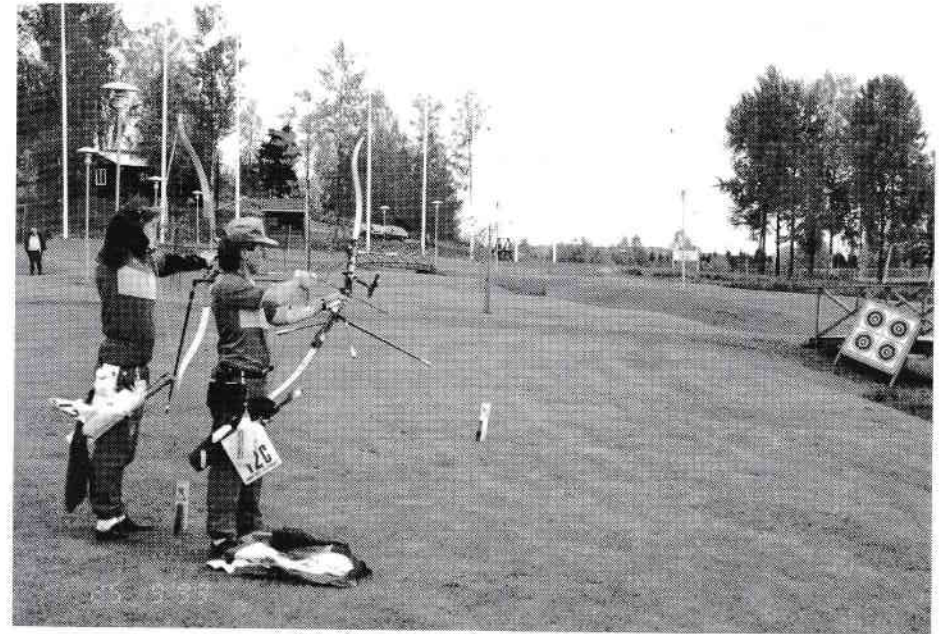

Det var flera svåra skrämmål som Leif Johnsson och Cenneth Åhlund hade att beskjuta innan det var klart att den förstnämnde blev årets Nordiske mästare. Foto Bertil Persson.

Svenskarnas överlägsenhet var i det närmaste total vid nordiska mästerskapen i jakt- och fältskytte som arrangerades på ett som vanligt förnämligt sätt av värmlandsklubbarna i Sunne 24–25 september. Eller vad sägs om 19 svenska finalplatser av de 31 som stod på spel. 15 av 24 medaljer och inte minst sex av åtta guld.

Svenskarna kom till NM med fulla lag i samtliga klasser vilket tyvärr inga av våra nordiska grannar klarade av. En liten fundering kan man gärna ägna det faktum att endast två damklasser fick NM-status, seniorernas klassiker- och compounddamer.

Inga kvinnliga fristildamer eller juniorer fanns från något annat land!

Det mest kuriosa i den svenska truppen var kanske att Mats Palmer saknades för första gången i ett Nordiskt Mästerskap i skogen sedan 1977, då han debuterade som en tonårig spinkig ”stinkande” junior. Nu fick Mats, som den världsstjärna han numera växt ut till, vika sig i compound-uttagningarna för andra, för tillfället starkare skyttar. Det säger en hel del om standarden på svenskt fältbågskytte då du faktiskt Mats var femma på sommarens World-Games.

## NM Finalresultat:

**DK 18:** 1. Ulla Holmström, Finland, 67, 2. Marie Palm, Sverige, 65, 3. Åsa Jonsson, d:o, 62, 4. Katarina Elfström, d:o, 50.

**HK 18:** 1. Tapani Säiä, Finland, 70, 2. Mattias Fallgren, Sverige, 70, 3. Tony Odelstrand, d:o, 65, 4. Arne Gunnarsson, d:o, 53.

**HF 18:** 1. Leif Johnsson, Sverige, 83, 2. Cenneth Åhlund, d:o, 71, 3. Jimmy Forsbäck, d:o, 70, 4. Mads-Inge Smördal, Norge, 69.

**DC 18:** 1. Aina Sköld, Sverige, 73, 2. Eva Wiklund, d:o, 71, 3. Anette Fredriksen, Danmark, 69, 4. Ylva Haglund, Sverige, 68.

**HC 18:** 1. Morgan Lundin, Sverige, 81, 2. Niels Baldur, Danmark, 77, 3. Arne Ask, Norge, 76, 4. Paw Lassen, Danmark, 73.

**HK 16:** 1. Erik Jonsson, Sverige, 65, 2. Ilari Hämläinen, Finland, 62, 3. Daniel Fredriksson, Sverige, 56.

**HF 16:** 1. Mattias Røjås, Sverige, 68, 2. Tero Ylipaavainiemi, Finland, 64, 3. Thomas Sandberg, Norge, 62, 4. Fredrik Wänstedt, Sverige, 60.

**HC 16:** 1. Anders Karlsson, Sverige, 69, 2. Dan Nilsson, d:o, 64, 3. Janne Rantanen, Finland, 64, 4. Pasi Setälä, d:o, 62.

### Juniörerna vann allt

Redan efter grundskjutningen hade våra grabbar visat vartåt det lutade. Etta och tvåa bland både klassikerna och "pundarna" genom Erik Jonsson och Daniel Fredriksson resp. Dan Nilsson och Anders Karlsson, medan fristilsskyttarna Mattias Røjås och Fredrik Wänstedt "nöjde" sig med första och tredje plats efter kvalificeringen. I finalskjutningen var det just i fristilsklassen som det blev en "riktig" nordisk kamp när Mattias höll undan och tog en klar seger före finske Tero Ylipaavainiemi medan Tomas Sandberg från Norge här fint lyckades förpassa Fredrik utanför pallen.

I den klassiska juniorupplösningen var det dramatiskt värre då vi nog trodde att Ilari

## NM-resultat Huvudskjutningen:

**DK 18:** 1. Marie Palm, Sverige, (111, 138, 169) 418, 2. Ulla Holmström, Finland, (119, 125, 162) 406, 3. Åsa Jonsson, Sverige, (98, 110, 145) 353, 4. Katarina Elfström, d:o, (91, 101, 140) 332, 5. Seija Hirvikoski, Finland, (81, 75, 122) 278.

**HK 18:** 1. Arne Gunnarsson, Sverige, (130, 143, 174) 447, 2. Tony Odelstrand, d:o, (127, 143, 171) 441, 3. Mattias Fallgren, d:o, (127, 139, 174) 440, 4. Tapani Säiä, Finland, (122, 128, 172) 422, 5. Sune Lindberg, d:o, (117, 125, 163) 405, 6. Ari Lauane, d:o, (98, 107, 169) 374.

**HF 18:** 1. Leif Johnsson, Sverige, (143, 151, 174) 468, 2. Cenneth Åhlund, d:o, (137, 144, 177) 458, 3. Jimmy Forsbäck, d:o, (136, 141, 174) 451, 4. Mads-Inge Smördal, Norge, (143, 138, 168) 449, 5. Osmo Rantanen, Finland, (128, 141, 171) 440, 6. Hannu Rautio, d:o, (123, 131, 177) 431.

**DC 18:** 1. Aina Sköld, Sverige, (146, 130, 174) 450, 2. Ylva Haglund, d:o, (139, 139, 171) 449, 3. Anette Fredriksen, Danmark, (134, 138, 162) 434, 4. Eva Wiklund, Sverige, (135, 142, 155) 432.

**HC 18:** 1. Morgan Lundin, Sverige, (156, 153, 180) 489, 2. Niels Baldur, Danmark, (148, 162, 177) 487, 3. Paw Lassen, d:o, (155, 155, 175) 485, 4. Arne Ask, Norge, (149, 158, 177) 484, 5. Peder Ekeflo, Sverige, (151, 155, 177) 483, 6. Mikael Fasth, d:o, (146, 149, 180) 475, 7. Björn Haglund, d:o, (152, 151, 171) 474.

**HK 16:** 1. Erik Jonsson, Sverige, (120, 140, 170) 430, 2. Daniel Fredriksson, d:o, (105, 116, 174) 395, 3. Ilari Hämläinen, Finland, (104, 118, 144) 366.

**HF 16:** 1. Mattias Røjås, Sverige, (124, 144, 171) 439, 2. Thomas Sandberg, Norge, (126, 117, 163) 406, 3. Fredrik Wänstedt, Sverige, (115, 123, 163) 401, 4. Tero Ylipaavainiemi, Finland, (110, 124, 158) 392.

**HC 16:** 1. Dan Nilsson, Sverige, (129, 130, 166) 425, 2. Anders Karlsson, d:o, (109, 130, 141) 380, 3. Janne Rantanen, Finland, (107, 103, 152) 362, 4. Pasi Setälä, d:o, (110, 119, 132) 361.

Hämläinen hade kopplat greppet inför sista målet. Men vad händer? Jo, en nocksprängning i fullt uppdrag och stackars Ilari ser sin pil landa halvvägs fram. Den chansen missade inte Erik som med tre poängs marginal sköt hem sitt livs första NM-titel.

Med en mycket stark finalrunda vinner Anders Karlsson, "Heja Skogen," kanske något överaskande med tanke på grundskjutningen före Dan Nilsson. Danne imponerade stort då han i särskjutningen om silvermedaljen avslutade med en "spot" och säkrade den svenska dubbeln.

### Vilka debutanter

Till synes helt utan nerver går de båda debutanterna från Kungsängen, Arne Gunnarsson och Tony Odelstrand till topp bland de klassiska herrarna. Att Mattias Fallgren skulle vara med i täten hade nog de flesta räknat med. En svensk trippel inför finalerna gav goda förhoppningar om fortsatt guldkörd. Men i klassen där allt kan hända så händer det, att hela finalfältet vänds upp-och-ned. Tapani Säiä, finsk åldermande lurade Mattias på guld efter en fantastisk säksskjutning, eller vad sägs om 3,5.5 = 13 poäng. Det var inte mycket unge herr Fallgren kunde göra åt det. Men ett silver från NM och ett brons från WG är väl ett ganska bra utfall på säsongen för vår arvtagare bland klassikerna.

Arne och Tony då, jo Tony fick med sig en bronsmedalj från debuten. Arne fick nöja sig med dubbla grenguld, varav det i jakt delades med Mattias.

### Finska lurar svenskor

Rutinerade Ulla Holmström kunde trots ett "nappatag" där hon la en pil långt utanför sin tapet på finalens sista mål hålla undan för Marie Palm som slutade retfulla två poäng efter Ulla. Åsa Jonsson och Katarina Elfström fullföljde den goda svenska finalvanan med ett brons till Åsa och nyttig erfarenhet för Katarina i sin debut med landslaget. Dessa tre tjejer tror jag har stora



Morgan Lundin har i sommar vunnit det mesta som gått att vinna och vid NM:et blev det åter guld före dansken Niels Baldur och Arne Aask, Norge. Foto: Bertil Persson.

förutsättningar att blomma ut till nästa års VM. Silver-Marie fick som plåster på såren dubbla grenguld med sig att hänga bredvid silvret från WG tidigare i år.

### Svensk trippel

Ett med Leif Johnsson förstärkt Stallarholmslag, Cenneth Åhlund och Jimmy Forsbäck, visade redan efter grundskjutningen att de inte frivilligt tänkte lämna ifrån sig några medaljer. Rutinerade Leif, landslagsdebut -85, visade redan från början att epitetet NM-expert inte är någon tillfällighet. Tio poängs försprång efter grundskjutningen över 24 fält och 12 jakt blev efter nollställningen inför finalen till fantastiska tolv (12) poängs segermarginal på sex mål!! Nästan fjorton (14) poäng i snitt per mål — vem har sagt att bågskytte är svårt?!

Cenneth slår sin klubbkamrat med en poäng och får en "stor" silvermedalj med sig till sitt grenguld i jaktdelen. Mads-Inge



# Sikten av yppersta världsklass

**NYHET!**

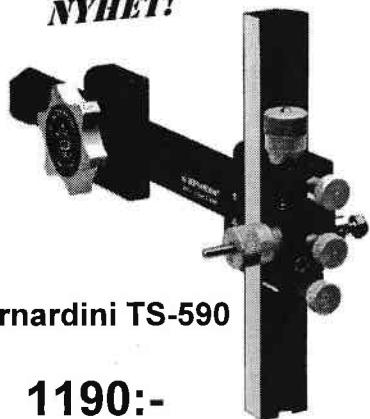

Bernardini TS-590

1190:-

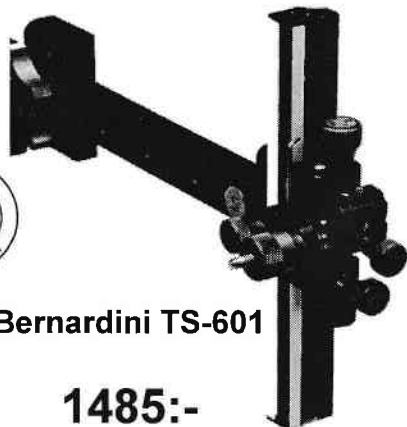

Bernardini TS-601

1485:-

*Kvalité behöver inte kosta mer!*

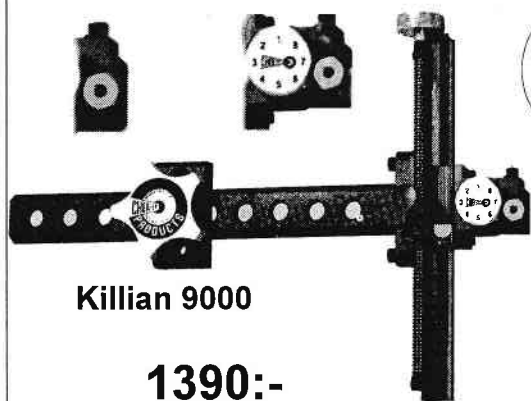

Killian 9000

1390:-



Killian IB-18

1290:-

# LABO Import AB

Sweden

054 - 53 31 10



Smördal från Norge är de båda hack i hälar, ytterligare en poäng efter Jimmy.

## Debutantseger

Aina Sköld från Rejmyre i Östergötland gör en hejdundrande debut i fältlandslaget inte bara genom att vinna grundskjutningen och jakt-delen, i båda fallen strax före Ylva Haglund, utan Aina vinner även finalen två klara poäng före WG-fyran Eva Viklund. Meriterade Anette Fredriksen, Danmark lurar svenskorna på en trippel genom att hålla undan för Ylva på sista målet med en poäng. Ylva drömmer nog om djur efter att ha missat båda djurfigurerna i finalen, 10 p på båda, men det gäller ju samma för alla — samtliga mål räknas.

## Följetången Morgan Lundin

Morgan Lundin är utan tvekan världens främste fältskytt. Efter fjolårets VM-guld segrade han både på för-VM och WG och nu förvandlade han världsskyttarna från Danmark till rena statister. Efter full pott på jaktvarvet hade Morgan brutit sin vana och låg i topp redan efter kvalificeringen till finalerna. Att notera var att även Mikael Fasth fyllde jaktvarvet. Mikael var trots detta 10 p från finalplats efter ett mindre lyckat fältvarv. Dramatiken i grundskjutningen handlade nu om Peder Ekeflo skulle nå in bland de fyra finalskyttarna. Ironiskt nog var det "kanske" den fjärde svensken Björn Haglund som "lurade" Peder på finalplatsen. Situationen var den att Björn och Peder sköt i samma skjutlag — målet, ett vildsvin segt utför. Peder tar ner sin första pil efter att ha jobbat i mitten och ser Björn skjuta mycket lågt i halsen på vildsvinet. Peder påverkas naturligtvis av detta. Skulle vara rutinerad och smart, håller högt i hjärtringen och träffar naturligtvis mellan hjärta och rygg i kroppen. Jaktvarvets enda 12:a kostar en finalplats som går till Arne Ask, en poäng före Peder. Paw Lassen två före och Niels Balduur, fyra före Peder, båda från Danmark, gör därmed Morgan sällskap

till finalen. Björns ryggskada med ichias-problem på sensommaren, gjorde att han aldrig kom upp till sin standard.

Sin vana trogen rycker Morgan på ett tidigt stadie i finalen och spekulatören vid sista målet är om Morgan kan avstå sista pilen. Nu fullföljer Morgan alla pilarna och förpassar än en gång vice världsmästaren Niels Balduur till en neslig silverplats. Arne Ask hade sånär tagit silver men slutar nu en poäng efter dansken på bronsplats.

## Nationspoäng överflödiga

Som tidigare nämnt sköt de svenska skyttarna till sig 19 av 22 möjliga finalplatser. Endast tre compoundherrar missade final!?! För att fortsätta svenskarnas guldfirande kan vi konstatera att 19 grenguld blev svenska, varav 4 delade. Finland fick ett och danskarna sköt till sig 2, båda delade, medan normmännen blev helt utan guld detta NM. Det var alltså ett nordiskt och inget norskt mästerskap.

## Framtidens NM

Även om vi svenskar är väldigt duktiga med att skjuta med pil och båge i skogen och det lätt blir att man rycks med i den allmänna glädjeyran över vår dominans, så måste vi fråga oss, är detta framtiden?

Personligen så anser jag att denna tävlingsform, jakt- och fältskytte i kombination har sannolikt ingen framtid som ett "stort" mästerskap. Nu vet vi att hela fältskytteuropa hade fått inbjudan till "Nordic Open", ingen nation utom Norden nappade, och i sannings namn så blev väl ej heller det nordiska deltagandet i den omfattningen åtminstone vad jag hade hoppats på. Därför tror jag att om vi vill ha ett "Nordic Open" som en stor internationell tävling måste det bli fältskytteversion. Jakttävlingarna bör vi ha som stora breddmanifestationer för såna skyttar som exempelvis mig själv. Eliten i europa vill bevisligen ej skjuta nordisk jakt!

Hans Johansson  
Förbundskapten

# DOMINATOR

*Supersnabb High Tech båge för fältskytte som ger flack pilbana och "komprimerad avståndskala".*

*Vill du veta med om denna hot shot båge. Ring så skickar vi ett infobladd från PSE på engelska.*

Kjells Vapen, GÖTENE - Pilbågscentrum, HOLMSUND - Vapencentralen, KALMAR - Blekinge Vapentjänst, KARLSKRONA - Labo Import, KARLSTAD - Gepard Vapen, KUNGSBACKA - Bow Pro, LUND - Jakt & Skytte, LÅNGÅS - Sporthörnan, OSKARSHAMN - Hans Olssons Vapen, SJÅLEVAD - Björns Fiske o Jakt, STENUNGSUND - Maurtiz Widforss, STOCKHOLM - Fabians, SUNDSVALL - Nya Vapenaffären, TROLLHÄTTAN - Polaretech, UMEÅ - Holmgrens Vapen, VINSLÖV - Vapencentrum, VÄXJÖ - Östlunds, ÖREBRO - P.A. Landbys. ÖSTERSUND

*PSE proffsbågar köper du hos ovan angivna återförsäljare eller direkt från Stiga Vapen AB, Tranås 0140-197 60 Fax 0140 - 103 11*

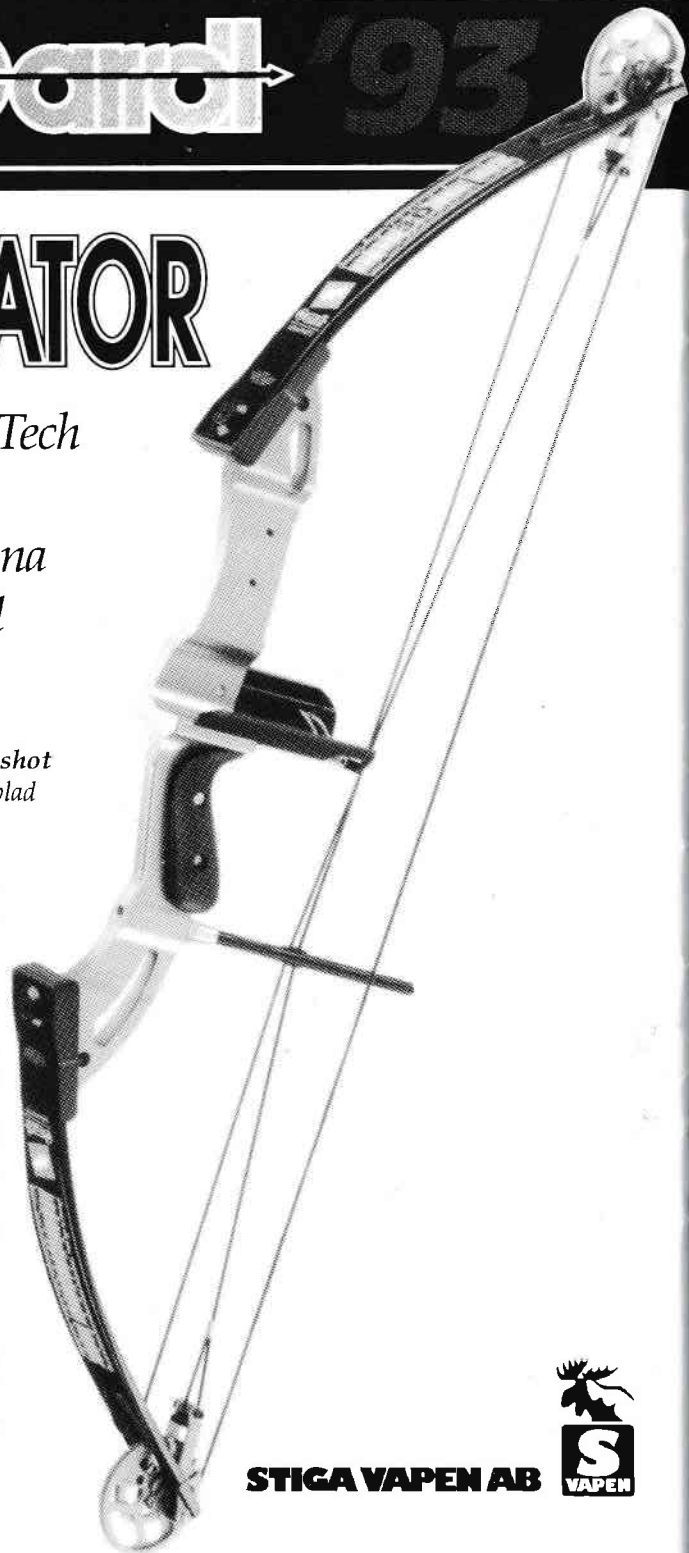

**STIGA VAPEN AB**



## Domar-rutan!

Tillsammans med Kalle, Magnus och Peter bildar Du en patrull vid en vanlig svensk jakttävling. Vid varje mål skjuter Ni två och två och det är när Magnus och Peter står på skjutlinjen som det händer.

Magnus står i fullt uppdrag och koncentrerar sig på skott. Då lägger Peter på sin pil på bågen, lyfter denna och svänger till med stabilisatorn, så att denna slår i Magnus pil så att denna flyger av pilhyllan och i väg.

## Nästa nummer av

# Bågskytten

utkommer månadsskiftet november—december.

I Nr 12/93 skall tävlingar som arrangerats före den 20 januari 1994 vara utannonserade.

Sista manusdag 15/11.

Du är patrullchef. Hur dömer Du i en sådan situation?

Fundera på saken, diskutera det gärna med kamraterna i Din klubb och skriv ned Ert domslut.

I nästa nummer kan Du kontrollera om Du har dömt och tolkat reglerna på samma sätt som SBF:s stadgekommitté.

## Tävlingsinbjudningar



**KORSNÄS IF/BK**

inbjuder till

**KORSNÄS-TRÄFFEN**

söndagen den 12 december kl. 10.00  
i Lugnets sporthall, Falun.

**Tävlingsform:** FITA 25 m. + SBF 12 m.

**Samtliga klasser** enl. SBF, samt lagtävlingar för damer och herrar på 25 m. oavsett klass.

**Max 212 skyttar.**

**Vandringspriser:** Lag damer och herrar, D 50, H 50, D 19, H 19. C-skyttar tävlar om nyinrättat vandringspris.

**Anmälningsavgift:** Senioreklasser 80 kr., juniorer, knattar och lag 60 kr. Kan sättas in på PG 61 26 58-5 samtidigt med anmälan, som mottages av Eva Westberg, 023-911 38 eller Karl-Erik Lindgren, 023-77 01 85, senast 5 december.

VÄLKOMNA!

Korsnäs IF Bågskytteklubb

**Motala BSK**  
Inbjuder till

**JULÖSTEN**

Lördagen den 4 december.

**Start omgång 1:** 08.00  
**Uppvärmningskjutning:** 07.45 - 07.55

**Start omgång 2:** CA: 12.00  
**Uppvärmningskjutning:** 10 minuter innan start.

**Klasser:** Alla enligt SBF från junior och uppåt! OBS!

**Tävlingsform:** 2x30 pil på 25 meter. OBS! Endast 25 meter!!!  
*Motionsklass i mån av plats.*

**Anmälningsavgift:** Motionsklass: 40,-, Övriga: 80,-.

**Lokal:** Hällaskolans gymnastiksal, stor och luftig, Borensberg som ligger utmed riksväg 36 mellan Motala och Linköping. Skytlinje från kanalbron och rondellen.

**Anmälan:** Senast lördagen den 27 november till: Mikael Svahn 0141/35799, Arb: 0143/130 90, Jan-Ove Johansson 0141/52311.  
**OBS!!! Begränsat deltagarantal.** Vi ber alla som vill delta att respektera senaste anmälningsdag.

**OBS!** Gymnastikskor/Skjuttröja är obligatorisk. Enklare servering!

Dragning av Östgötacupen kommer att föredragas.

VÄLKOMNA!





BJÖRNLUNDA  
BÅGSKYTTEFÖRENING



inbjuder till  
ungdomstävlingen

## NALLEPILEN

söndagen den 28 nov.  
kl. 10.00.

**Lokal:** Frejaskolan, Gnesta.

**Klasser:** Jun., Y, Jun. och Knattar.

**Tävlingsform:** FITA 18 m. resp. 12 m.

**Anmälningavgift:** Samtliga 50 kr., Lag 50 kr.

**Anmälan:** Senast den 23 nov. till Gunilla  
Brånström, tel. 0158-201 80.

**Begränsat deltagarantal.**

**Gymnastikskor obligatoriskt.**

VÄLKOMNA!

UMEÅ BÅGSKYTTEKLUBB

inbjuder till

## UMEÅ COMBI XVI

**Tävlingsdagar:** Lördag 20 nov. kl. 11.00.  
Söndag 21 nov. kl. 09.30. (Obs. tiden!)

**Tävlingsplats:** Dragonhallen, Umeå.

**Tävlingsform:** Lördag: FITA 25 m., y. jun. 18  
m. (60 cm tapet). Söndag: FITA 18 m., y.  
jun. 12 m. (40 cm tapet). Knattar: 2 x 12 m.  
(60 cm tapet) båda dagarna. Båda dagar-  
na räknas som en tävling med onom.  
combimixlag och combilag.

**Klasser:** Samtliga enl. SBF (även knattar).

**Anmälan:** Senast den 16 nov. till Ewa Wik-  
man 090-18 74 08, eller Eva Lundqvist  
090-12 39 66.

**Begränsat deltagarantal.**

VÄLKOMNA!

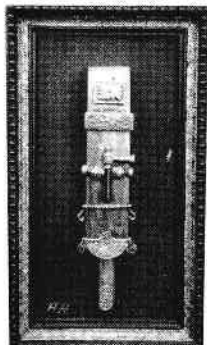

## Ronneby Bågskytteförening

inbjuder till

## Knuthansträffen

söndagen den 28 november 1993 kl. 09.30

Ronneby Sporthall (Knuthansskolan).



**Tävlingsform:** FITA 18 m. och SBF 12 m. 2 x 30 pilar.

**Klasser:** Alla enl. SBFs bestämmelser. Förekommer det endast en skytt i någon  
klass flyttas denna till närmast lämplig klass.

**Vandringspriser:** Förnämliga konstverk (se bilden) i 3 klasser kommer att delas ut  
enl. följande;

Lars Abrahamssons	V.P. i fristil	3 int.
Allan Hobjers	V.P. i klassisk	3 int.
Kjell Hobjers	V.P. i compound	3 int.

**Anmälningavgifter:** Sen. och äldre 100:—, Jun. och yngre 50:— samt lag 100:—.

**Anmälan:** senast måndag 23/11 till Inge Tingström 0457-146 37 och Olle Jönsson  
0455-477 18.

**OBS!** Max 100 skyttar, så först till kvarn!!!

**Skor:** Endast gymnastikskor.



inbjuder till

## Vallonträffen

söndagen den 16 januari 1994.

**Start:** Kl. 10.00. Uppvärmningsskjutning från kl. 09.15 till 10 min. före start.

**Rond:** 2 x 30 pil från 18 resp. 12 meter.

**Tävlingsplats:** Alucéum. Vägvisning från väg 51.

**Klasser:** Alla enligt SBF:s bestämmelser.

**Anmälningavgift:** Senior och äldre + lag 80:— kr. Övriga 50:— kr. Avgiften betalas  
in klubbvis i god tid före start.

**OBS!** Tävlingsdräkt enligt SBF:s adresslista 1993 och gymnastikskor är obligatoris-  
ka. Begränsat deltagarantal: Max 150 skyttar. Servering av kaffe, läsk och varm  
korv m. m.

**Anmälan:** Bo Andersson/Inger Pettersson tel. 0122-155 09 bost., tel. 0122-819 10  
arb., Mellangrindsvägen 22 B, 612 37 Finspång, senast den 10 januari.

VÄLKOMNA!

Finspångs Bågskytteklubb

HÄSLEHOLMS BÅGSKYTTEKLUBB

inbjuder till

## TOMTEPILEN

söndagen den 19 december 1993 kl. 10.00.

**Tävlingsplats:** Q-poolen i Hässleholm.

**Tävlingsform:** FITA 18 meter och SBF 12  
meter.

**Inskjutning:** 2 x 3 provpilar före tävlings-  
start.

**Klassindelning:** Enl. SBF:s bestämmelser.

**Anmälningavgift:** 30:— oavsett klass indi-  
viduellt.

**Startavgift:** Klass 18—60: 90:—, Klass 10—  
16: 60:—, Lag oavsett klass: 100:—.

**Anmälan:** Senast torsdagen den 9 decem-  
ber per telefon 0451-844 79 (Kayh), 0451-  
858 40 (Magnus), 0451-103 53 (Leif).

**Deltagarbegränsning:** 112 skyttar. Först till  
kvarn...

Koppla av en dag från julstöket — skjut  
Tomtepilen!

VÄLKOMNA!  
Hässleholms BK



FREDRIKSTAD  
BUESKYTTERE

innbyr til

## STEVNE

i Kongstenhallen  
12. desember 1993.  
60 piler på 25 meter.

**Start:** Kl. 12.00 (prøvepiler kl. 11.45).

**Startavgift:** Kr. 100,—/Kr. 50,—.

**Klasser:** Alle aprobeerte.

**Opplysninger:** Tor W. Jensen telf. 69397975.

**Påmelding sendes innen 4. desember til:**  
Fredrikstad Bueskyttere, Postboks 535,  
Vestre Glemmen, 1612 Fredrikstad.

TIMRÅ AIF

inbjuder till

## Höst-Drive In

Lördagen den 27 nov. 1993. Söndagen den 28 nov. 1993.

**Start:** Lördag kl. 10.00. Antal platser: 24 st.  
Lördag kl. 14.00. Antal platser: 24 st.  
Söndag kl. 10.00. Antal platser: 24 st. OBS. för 13 och 10-klasserna.  
Söndag kl. 14.00. Antal platser: 24 st.

**Tävlingsplats:** Timrå AIF:s träningslokal, Sörbergeskolan.

**Tävlingsform:** FITA 18 m. och 12 m. Comp. 18 m./3-spot.

**Klasser:** Alla klasser. För att det skall bli klass skall antalet vara 3 st.

**Anmälningavgift:** Jun., Y. jun., Knattar 40:—, Övriga 60:—, lag ingen avgift.

**Uppvärmningsskjutning:** Från passets start och 20 minuter framåt. Ex. Lörd. 10.00.  
Uppvärmn. 10.00—10.20. Start 10.20.

**Anmälan:** Timrå AIF tel. 060-57 68 22 endast dagtid, 08.00 till 16.00.

**Anmälan senast: Tisdagen 23 nov.** Vid anmälan uppge vilket pass ni önskar.

**OBS:** Segraren i varje åldersklass får pris. Övriga priser (10 st.) lottas ut. Priserna består av presentkort.

**Upplysningar:** Telefon 060-57 68 22, Birgitta eller Bertil. . .

**Servering:** Läsk, kaffe och godis. VÄLKOMNA! Timrå AIF

## BÅGSKYTTRNA GRÄSTORP

inbjuder till

### DRIVE IN

söndag den 26/12 1993.

**Tävlingsplats:** Bågskyttehallen, Grästorp.

**Tävlingsstart:** 9.00, 11.00, 13.00 och 15.00.

**Tävlingsform:** FITA 18 och 12 m.

**Klasser:** Alla utom motion.

**Anmälningavgift:** 19 och äldre 80 kr., övriga 60 kr.

**Anmälan:** Senast den 23 december till Eva Viklund 0514-117 09.

**Servering** kommer att finnas.

VÄLKOMNA!

Bågskyttarna Grästorp

Förbundsspalten i Bågskytten är SBF:s officiella spalt. För övriga artiklar ansvarar resp. författare eller Bågskyttens red.

### TIDSKRIFTEN BÅGSKYTEN

Svenska Bågskytteförbundets officiella organ.

Redaktör: INGVAR YXELL, Gröna vägen 7A, 374 52 Asarum. Tel. 0454-206 28.

Ansvarig utgivare: INGVAR YXELL

Postgiro: 37 90 05-2.

**Prenumerationspriser:**

Helår 175:—

Utanför Norden: Helår 250:—

**Annonspriser:**

Tävlingsinbjudningar    Övriga annonser

1/1-sida 590:—            800:—

1/2-sida 390:—            500:—

1/4-sida 225:—            275:—

1/6-sida 180:—            225:—

Diverseannonser, per spaltmillimeter 3:50.  
Bilagor enligt överenskommelse.

Tidskriftens adress: Tidskriften Bågskytten,  
Gröna vägen 7A, 374 52 Asarum.

Sölvesborgs Offset- & Boktryck AB

YAMAHA  
en vinnarbåge!

# Tidernas klipp!

YAMAHA  
en vinnarbåge!

Nu kan du köpa en **Yamaha Alfa-Ex** till ett pris **du drömt om!**

Yamaha Alfa-Ex stock + glaslemmar..... 3900:—  
Yamaha Alfa Ex stock + carbonlemmar..... 4900:—  
Yamaha Alfa Ex stock + cheramicslemmar..... 5900:—

Yamaha Eolla stock + glaslemmar Alfa-Ex..... 4900:—  
Yamaha Eolla stock + carbonlemmar Alfa-Ex..... 5900:—  
Yamaha Eolla stock + cheramicslemmar Alfa-Ex... 6900:—

Eollalemmar och Alfa-Exlemmar är helt indentiska bortsett från märkningen (dekalen på lemman).

**OBS! Begränsat parti**  
**- principen först till kvarn gäller!**

**LABO Import AB**  
Sweden

YAMAHA  
en vinnarbåge!

**054 - 53 31 10**

