

KJELL GINDAHL
LINDGATAN 17
573 37 TRANÅS

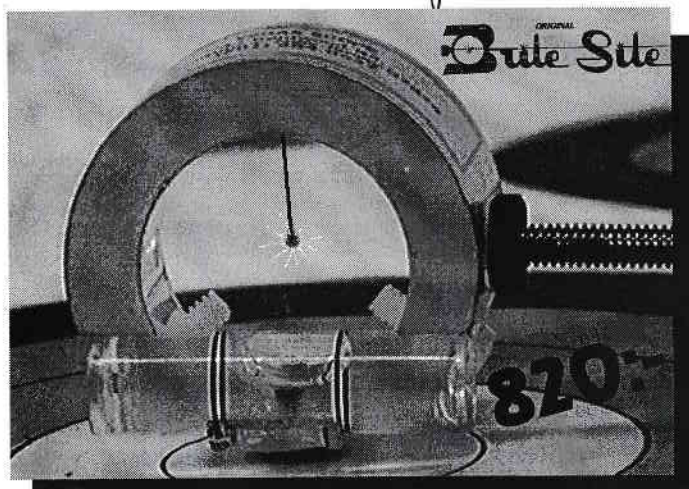

Brite Site Top Gun Plus



Brite Site Top Gun Plus har den unika egenskap att punkten i scope lyser av sig själv. Ljuset utifrån tas upp i en fiberstav som är fäst utanpå scopehuset och lyser intensivt i scopelinsen mitten. Ett mycket bra scope att ha inomhus och utomhus när ljuset är något sämre. Scopet har förutom denna finess också superlins av högsta kvalitet.

Detta scope är något helt nytt och revolutionerande som många kommer att ha glädje av.

LABO Import AB
Sweden

054-53 31 10

DARTON **FAIL SAFE** **PROLINE**
Sports

Tidskriften Bågskytten, Gröna vägen 7 A, 374 52 Asarum.

Bågskytten

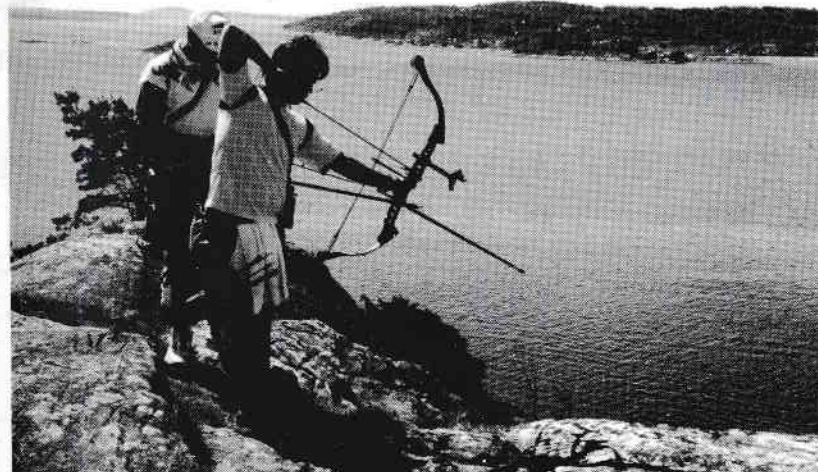
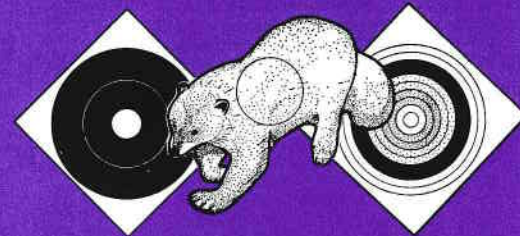

Brattön Open bjöd på många fina mål och en härlig skärgårdsmiljö. Över 200 skyttar kom och bland dessa bl a Björn Haglund, Snapphanen.
Foto: Bertil Persson.

Nr 7 1995
Arg. 48

Organ för
SVENSKA
BÅGSKYTTE
FÖRBUNDET



Ingen i Norden har större sortering än oss när det gäller utrustning till den krävande bågskytten.

Jämför gärna vårt sortiment med andra på marknaden!

Har du inte vår 164-sidiga katalog slå en signal så skickar vi ett exemplar - helt utan kostnad för dig.

I katalogen finns 100-tals olika bågskytteartiklar med bilder på nästan allt. Förutom grejor finns massvis med tabeller, trimningstips och mycket

mer!

För bästa service och pris ringer du alla dagar mellan 09.⁰⁰ - 22.⁰⁰

LABO Import AB
Sweden



Tel. 054 - 53 31 10

Fax. 054 - 53 03 12



— Resultatbarometrar —

HF 18:

1. Mikael Larsson, Sandvikens BK	1.325	2/6
2. Per-Johan Spång, BSK Hudik	1.322	2/6
3. Göran Björndal, Lindome BK	1.319	2/6
4. Magnus Petterson, BK Göta Lejon	1.311	11/6
5. Christian Josefsson, Skövde BK	1.268	11/6
6. Stefan Nilsson, IF Karlsvik	1.245	25/5
7. Roger Eriksson, Upplands/Väsby	1.227	28/5
8. Anders Ottosson, BS Kil	1.226	5/6
9. Leif Andersson, BK Göta Lejon	1.220	11/6
10. Lars Sundberg, IF Karlsvik	1.216	7/5
Mats Nordlander, IF Karlsvik	1.216	25/5
12. Henrik Wängman, IF Karlsvik	1.211	25/5
13. Pontus Sundqvist, Nyköpings BK	1.209	5/6
14. Per Bengtsson, Linköpings BK	1.196	5/6
15. Mikael Johansson, Skövde BK	1.193	5/6
16. Per Sundell, Skövde BK	1.191	5/6
17. Morgan Andersson, Trollhättans BK	1.188	11/6
18. Niclas Carlsson, Angereds BS	1.187	11/6
19. Per Graeve, IF Karlsvik	1.186	7/5
20. Stefan Nilsson, Södertälje BF	1.184	14/5
21. Roger Eriksson, Rembo IK	1.177	5/6
22. Gunnar Lundgren, Helsingborgs BK	1.174	14/5
23. Anders Andersson, Älvenäs BK	1.171	5/6
Jan Thulin, Lindome BK	1.171	25/5
25. Sune Färnlund, BSK Hudik	1.170	7/5
26. Henrik Björkvald, Karlshamns BK	1.166	3/6
27. Björn Jansson, Nyköpings BK	1.154	28/5
28. Martin Blennrot, Lindome BK	1.152	14/5
29. Niclas Westh, BK Mohican	1.150	25/5
30. Daniel Skånhed, Trelleborgs BK	1.147	3/6

HF 40:

1. Peter Åker, Luleå BS	1.171	20/5
2. Lennart Jonsson, BSK Hudik	1.151	25/5
3. Kaj Vinberg, Södertälje BK	1.104	28/5
Leif Roth, Umeå BK	1.104	20/5
5. Lars Wikman, Umeå BK	1.085	20/5

HF 50:

1. Klas Wängman, IF Karlsvik	1.252	25/5
2. Rolf Svensson, Södertälje BF	1.239	25/5
3. Ervin Herbertsson, Satsrups GF	1.208	3/6
4. Arne Hautamäki, IF Österviking	1.204	25/5
5. Reino Lehtonen, Linköpings BK	1.148	25/5
6. Ingvar Grundsten, Nybybruks BK	1.140	25/5

HF 60:

1. Bertil Olsson, Ronneby BF	1.243	3/6
2. John Båsk, IF Karlsvik	1.213	7/5
3. Gert Biverfeldt, Hässleholms BK	1.186	3/6
4. Egon Strömberg, Karlshamns BK	1.185	3/6
5. Kjell Anhagen, Hässleholms BK	1.181	3/6
6. Alvar Säterberg, Sundsv/Ortv BK	1.111	7/5

HF 16:

1. Björn Jansson, Nyköpings BK	1.251	5/6
2. Marcus Hellström, Nyköpings BK	1.214	5/6
3. Peter Karlsson, Järnvägens IF	1.200	5/6
4. Mattias Strimark, Örebro BKJ	1.177	25/5
5. Fredrik Hedlund, Bodens BKP	1.155	20/5
6. Markus Jansson, Örebro BKJ	1.153	25/5

DF 16:

1. Mix Haxholm, Finspångs BK	1.172	25/5
2. Anna Häggblad, Remsele UIF	1.014	14/5
3. Ida Evertsson, Borås BS	808	14/5

DF 18:

1. Jenny Sjöwall, Älvenäs BK	1.332	25/5
2. Karin Larsson, Sandvikens BK	1.309	2/6
3. Kristina Persson, IF Karlsvik	1.298	7/5
4. Christa Bäckman, Timrå AIF	1.273	7/5
5. Carina Henriksson, Stallarholmen	1.266	28/5
6. Annika Urby-Karlsson, Finspångs BK	1.230	25/5
7. Linda Johansson, Linköpings BK	1.205	5/6
8. Siw Thulin, Lindome BK	1.188	25/5
9. Sandra Ellström, Älvenäs BK	1.166	11/6
10. Elisabeth Båsk, IF Karlsvik	1.150	7/5
11. Ida Hellström, Umeå BK	1.140	20/5
12. Ingrid Kihlander, BS Grästorp	1.133	14/5
Petra Nilsson, Skogens IF	1.133	3/6
14. Renee Modigh, Finspångs BK	1.072	28/5
15. Inga-Lill Sundberg, IF Karlsvik	1.048	25/5

HF 13:

1. Daniel Sundberg, Timrå AIF	1.336	11/6
2. Andreas Ottosson, BS Kil	1.327	5/6
3. Niklas Eriksson, Sundsv/Ortv BK	1.325	7/5
4. Mattias Strimark, Örebro BKJ	1.309	5/6
5. Martin Hellström, Umeå BK	1.278	20/5
6. Mattias Eriksson, Sundsv/Ortv BK	1.219	7/5
7. Patric Hultstein, Borås BS	1.214	11/6
8. Mikael Ernvik, Sundsv/Ortv BK	1.202	7/5
9. Daniel Palmros, IF Karlsvik	1.192	7/5
10. Henrik Haraldsson, BSF Änge	1.150	7/5

Nästa nummer
av

Bågskytten

nr 8—9 1995, utkommer i månadskiftet
augusti—september.

I nr 8—9/95 skall alla tävlingar och
förbundsmöten som äger rum före
den 20 oktober vara utannonserade.

Sista manusdag är den 10 augusti.



Darton Mustang

Här har du bågen du väntat på!

Supersnabb compound med:

Darton's Mark-II™ cam

FastFlight™ kabelsystem med Dartons S4

"Split Harness"

Behagligt integrerat grepp

Super snyggt lackerade i "flake" Competition

Green (grön), Wild Cherry (röd) eller Teal

(blå)

Svarta carbonlemmar

Flytande lembultsinfästning



Årets hetaste båge!

Pris båge 5800:-

Paket med Darton Mustang

Sikte Killian IB-18

Valfri FailSafe release

Barners kullagrad fallhylla

Brite Site Top Gun Plus scope

Paketpris

7900:-

LABO Import AB

054-53 31 10

Sweden



Föreningarna är bågskyttets framtid

Av LEIF JANSON

Ingenting är så viktigt inom vår verksamhet som föreningsverksamheten. Många är de ledare som kämpar hårt ideellt, hårt i en föränderlig idrottsvärld. Ledare som varit med i många år har sett en stor förändring kring idrottsföreningarnas verksamheter.

Det är svårt att få ledare att ställa upp, det är svårt att hålla samlad träning. Man skyller på att man har ont om tid eller att man vill träna på sin "grej".

Det är ju långt ifrån idrottens grundtankar, normer som talar om att vi tillsammans skall skapa ett föreningsklimat som utvecklar individen fysiskt, psykologiskt och inte minst socialt (står i Riksidrottsförbundets, RF stadgar).

Tänk eget

Inte skall vi ge upp för de förändringar som tvingar oss att tänka om. Om samhället förändras, bör väl också idrotten göra det. Vi är i sällskap av flera andra idrottsförbund som funderar kring nya grepp för att få tillbaka intresset för idrotten.

Vi bågskyttar måste tänka till på vårt sätt, men kanske snegla på aktiviteter som lyckas locka ungdomar till sig.

Vad vill ungdomarna göra? Vill man ställa upp på tävlingar som tar hela söndagen så att man är trött på måndagen då skolans allt allvarigare konkurrens trycker på? Vill man ha hjälp av en klubbfarsa, någon som bryr sig? Vill man att tävlingarna skall vara häftigare?

Massor av frågor som vi till slut måste besvara. Som Specialförbund, SF, har vi ett nytt hot, det kommer från RF (vår egen organisation) som ställer allt hårdare krav på att specialförbunden utvecklas. Stagnation ger mindre

pengar och tillbakagång gör att SF kan åka ur RF.

I en tidigare artikel har jag skrivit att SBF kommer att starta en landsomfattande debatt och idédiskussion kring vår omedelbara framtid. När rapporterna kring ett allt sämre tävlingsdeltagande kommer oss tillhanda reagerar vi starkt och vill ha hjälp från så många som möjligt i en uppryckningsprocess.

Många moment

Bågskyttesporten har i sig många intressanta, roliga och spännande moment. Vi måste ta fram dessa i en betydligt mer lättåtkomlig form. Under det senaste året har vi i stockholmstrakten haft många företag som betalat för att få skjuta båge som personalaktivitet. Rätt uppläggning och en stor insats för att "kunden" ska ha roligt, ger en enormt positiv feedback.

Efter en muntlig introduktion, prova på och slutligen en "ballongpanga-tävling" klappar man händerna som tack till bra instruktörer. Det här kan vi inom bågskyttesporten, vi har en bra produkt att erbjuda till nöje och kanske försäljning. Viktigt är att produkten är rätt förpackad, lätt att förstå, lätt att utföra och att man har kul.

Om vi presenterar vår sport för allvarligt, komplicerat eller rent av okunnigt, tror jag att

OBS! VIKARPILEN OBS!

Vikarpilen går som vanligt sista lördagen i juli.

Lördagen den 29 juli

Välkomna Stocka BSK

Specialerbjudande!

Efter vad Bågskyttens redaktion konstaterat finns det många bågskyttekamrater som inte är prenumeranter på

TIDSKRIFTEN BÅGSKYTTE

Här har de chansen att få prova Bågskytten till årets slut för endast 50:-

Tala om detta för Edra bågskyttekamrater och allt de behöver göra är att sätta in 50:- på postgirokonto nr. 37 90 05-2. Skriva namn och adress och ange prenumeration.

Vill en ny abonnent också ha de tidigare i år utkomna numren av Bågskytten tillkommer ytterligare 50:-

OBS! Detta erbjudande gäller inte de av 1994 års abonnenter som ännu ej har förnyat sin prenumeration.

vi kan göra en tjänst. Jag träffade en grupp bowlare som hade varit på ett konferenshotell, där man erbjöd bågskytte.

Tyvärr hade "instruktören" så dåliga kunskaper att bowlarnas armar var "blåskjutna". De hade fått en negativ bild av vår sport. Instruktören i det här fallet hade ingen utbildning.

I föreningarna gör vi säkert också fel uppläggning när nybörjare kommer. Vi kanske instruerar för mycket och jagar våra elever ut på tävlingsbanorna med allt för stora teknikerbrister. Det gäller att skynda långsamt och framför allt olika snabbt för individerna.

Vi har mycket tid till förfogande, om man ser på utvecklingen av en individ i en teknikidrott eller inom musiken. Professor Anders Ericsson, Florida State University, visar i en av sina forskningsrapporter att talang är något som kan vara svårt att upptäcka på en gång.

Det att någon har lättare för sig i början

betyder knappast att man senare blir virtuos. Den som har lättare för sig i början "stimuleras" ofta till att träna mindre, han/hon är ju en talang.

Helt klart har sådan inställning istället hämmande effekt för utvecklingen. Den verkliga talangen, menar prof. Ericsson, kommer fram först efter 10 års träning. Först då kan vi se om vår elev kan bli något särskilt.

Lugn början

Dessa kanske naturliga resultat ger oss en påminnelse om att vi skall ta det lugnt i början. Kanske skall vi höja kraven en aning för dem som vi tror är talanger. För dem som har svårare lägger vi mer av positiva små delmål som gör att de trivs med sporten och får utvecklas i sin egen takt.

En indelning av träningen i tre olika delar kan vara en intressant modell för dig som tränare eller skytt. I USA jobbar man efter en

modell som omfattar tre huvuddekar. En tredjedel av träningen bedrivs tränarledd, den andra tredjedelen omfattar träna på skoj (ha roligt när du tränar) och den sista träningsdelen är tid du ägnar åt egenutvecklande träning (t.ex. teknikutövning).

Inte heller denna information förvånar, men påminner om att vi måste ha roligt! Är det så att vi i all iver att bli så bra som möjligt, glömmar bort att ha roligt? Tänk dig att bara stå och njutskjuta på ett avstånd som saknas i regelboken, eller att sätta upp en kul tavla, eller att bara skjuta mot en tom butt ett helt pass, ett pass som kan ge dig mer av en inre känsla av hur det kan gå till att skjuta på riktigt, utan värderingar, utan siktkrav...

Ledare

Hur står det till med den gamla modellens klubbledare idag? Gör han/hon som förut, ringer upp sina elever och entusiasmerar, säger att: - Nu måste du komma på torsdag för då ska vi göra något kul (kanske man planerar en grillkväll, eller någon kul tävling eller att man gör något helt annat)!

Har vi tid att ta hand om våra medlemmar? Är det fel att vi ringer upp och berättar om allt kul som vi skall hända? Räcker det kanske med att sätta upp en lapp, skicka ett brev, vi kan ju läsa? Men är det verkligen rätt för klubbkänslan att vi har en envägskommunikation via skrivna meddelanden?

Hur skall vi jobba i 90-talets klubb för att vår fina sport skall utvecklas? Jag har bland annat talat en del med vår förbundsordförande, Beryll Arvehell om vad vi kan göra för att få fart på utvecklingen igen.

En modell som kom fram var att vi skulle bilda en grupp av ett antal erfarna och intresserade skyttar eller ledare som håller kontakt med föreningarna i olika regioner.

Deras enda uppgift skulle vara att hjälpa till att stimulera aktiviteter. Jag har testat idén på ett antal personer, som tycker att det kan vara en väg att gå.

TOPPRESULTAT AV JENNY SJÖWALL

Vid Köpingsträffen den 25 maj svarade Jenny Sjöwall för ett verkligt toppresultat. På den hela FITA-ronden sköt hon nämligen goda 1.332 efter serien 326, 337, 319 och 350.

Från samma tävling noterar vi också att Finspångs DF 13-flicka Mix Haxholm, denna gång tävlande i DF 16 sköt 1.172 och i HF 18-klassen segrade Mikael Larsson, Sandviken på 1.287 medan segern i HC 18 gick till Kari Wilmsenaho, Västerås på 1.294.

En av våra elitskyttar, Björn Haglund, menar att FITA-ronden nog har överlevt sig själv.

- Det borde vara i tid kortare tävlingar t.ex. 70-metersronden på tavla. Vill man skjuta på olika avstånd har vi ju fältskytte och en sådan tävling kan ju arrangeras på en tavelbana om man vill. Men för att det skall bli så måste nog FITA-kongressen besluta om att göra den förändringen, menar Björn.

Fel koncept

Visst har väl Björn rätt, det är bara att titta på antalet startande i taveltävlingarna.

Nyköpingsträffen gick den 28 maj i sol, svag vind och 22° varmt, alltså perfekt skjutväder. Dit kom skyttar från Värmland, Gästrikland ja från 8 distrikt. Men totalt var där bara 29 skyttar! Otroligt, och ett bevis, tycker jag, att vi jobbar med fel koncept. Bågskyttesporten är värd ett mycket bättre öde. Den olympiska grenen kan knappast ha någon framtid hos oss utan ett kraftfullt åtgärdsprogram.

Ta itu med våra gemensamma frågeställningar, kom med förslag, idéer och gör egna försöksaktiviteter och rapportera om dessa till oss andra.

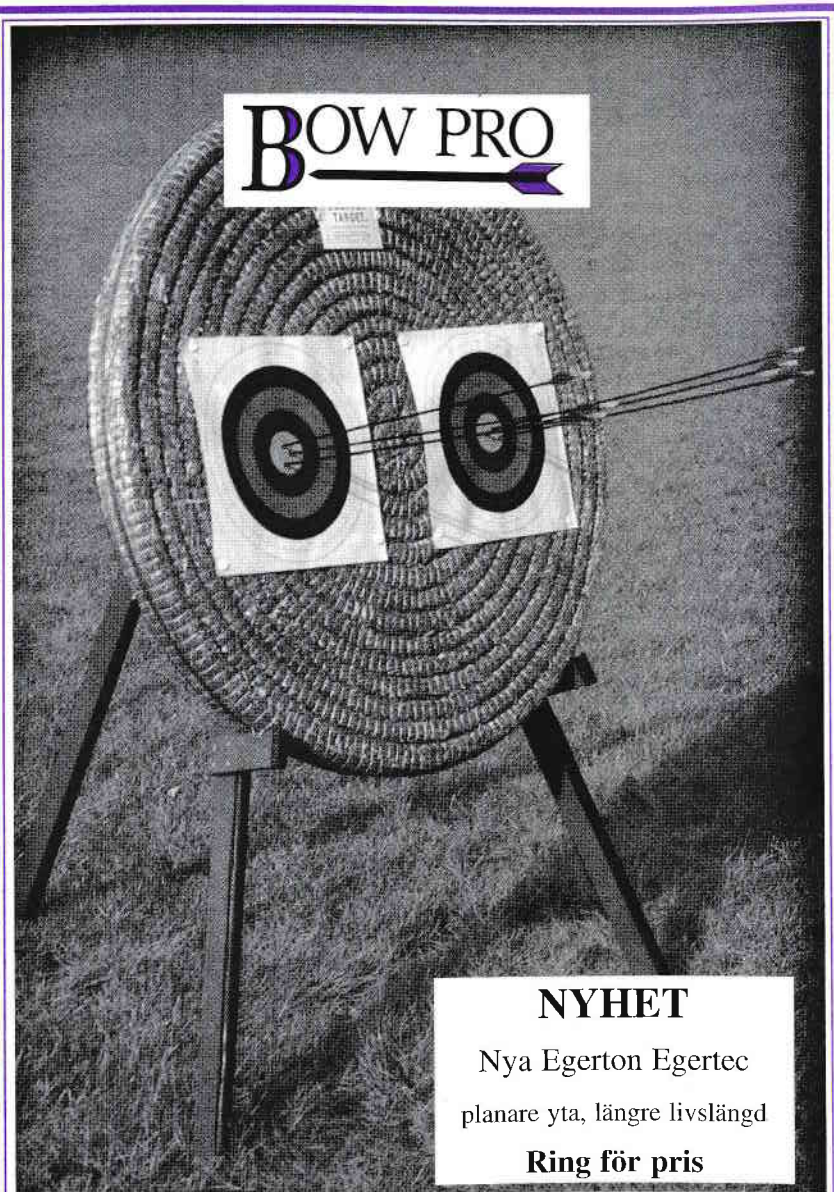

BOW PRO

NYHET

Nya Egerton Egertec
planare yta, längre livslängd

Ring för pris

BOW PRO 040/ 465035

Fyra svenskar sköt över 1300 i Geneve

Bronsmedalj till Magnus P

Årets andra Grand Prix-tävling gick i Geneve, Schweiz, och var den tävling som hade "öronmärkts" som OS-platsgivande, tre damer och tre herrar. Till skillnad från Frankrike, var detta en välarrangerad tävling, även om det finns vissa små saker att anmärka på. Den svenska truppen var exakt den samma som till Montelimar Jenny Sjöwall, Kristina Persson, Karin Larsson, Carina Henriksson, Mikael Larsson, Per-Johan Spång, Göran Bjerendahl, Magnus Pettersson plus undertecknad. Hela 29 nationer fanns på plats med 68 damer och 107 herrar.

Vi lämnade ett Sverige i strålände solsken och högsommarväder och landade i regn, ett regn som skulle hålla i sig i ytterligare fyra dagar, vilket gjorde de få utställda täkten välfyllda och tävlingsområdet vi var på blev oerhört söndertrampat och lerigt. Synd för skyttarna och inte minst för arrangörerna. Denna G-P var arrangören varnad från den förra tävlingens palaver, om att vissa nationer hade fler än fyra skyttar/klass och redan före fick vissa länder välja ut de skyttar som "kunde" gå vidare till finaldagarna.

Första kvällen började med att Karins och Per-Johans bågväskor hamnat i Köpenhamn,

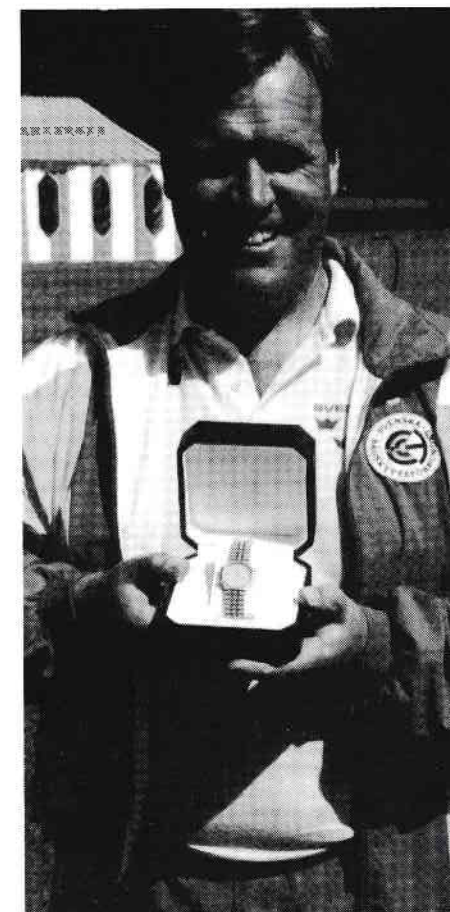

Göran Bjerendahl sköt fina 340 på 50-metern och fick för den prestationen ett schweisiskt armbandsur.

Geneve Grand Prix Resultat grundronden

Damer

1. Natalia Nasaridze, Turkiet	332	340	330	352	1.354
2. Natalia Valeeva, Moldavien	331	339	334	343	1.347
3. Joanna Nowicka, Polen	322	335	327	350	1.334
8. Karin Larsson, Sverige	302	332	322	353	1.309
21. Jenny Sjöwall, Sverige	306	322	322	345	1.295
22. Kristina Persson, Sverige	306	329	319	341	1.295
38. Wenche Hess, Norge	288	313	310	348	1.259
45. Terhy Hanninen, Finland	306	312	297	333	1.248
54. Carina Henriksson, Sverige	302	314	289	330	1.235

Herrar

1. Matteo Bisiani, Italien	306	341	337	367	1.340
2. Gennad Mitrofanov, Ryssland	308	335	333	354	1.330
3. Michele Frangilli, Italien	315	329	332	353	1.329
5 Mikael Larsson, Sverige	308	332	332	353	1.325
10. Per-Johan Spång, Sverige	313	324	336	349	1.322
13. Göran Bjerendahl, Sverige	300	323	340	356	1.319
26. Jari Lipponen, Finland	306	318	326	354	1.304
30. Martinus Grov, Norge	300	314	331	352	1.297
33. Lars-Eie Humlekjaer, Norge	293	326	327	346	1.292
45. Magnus Pettersson, Sverige	293	307	339	344	1.283
46. Jouni Simila, Finland	275	327	331	350	1.283
59. Tomi Poikolainen, Finland	306	304	321	341	1.272
62. Henrik Toft, Danmark	294	323	315	339	1.271
64. Tommi Tuovila, Finland	298	304	317	352	1.271
78. Miika Aulio, Finland	289	316	313	338	1.256
79. Petteri Alahuhta, Finland	281	318	313	343	1.255
80. Jan Petersen, Danmark	285	317	312	341	1.255
84. Jan Rytter, Danmark	283	312	332	319	1.246
100. Tommy Figved, Norge	267	295	313	337	1.212



I finalerna gick segern till fransmannen Lionel Torres som i grundronden "bara" blev fyra och silvret tog Steve Hallard, England hand om efter att ha varit efter Mikael Larsson i grundronden och underifrån kom Magnus Pettersson och tog bronset före grundrondssegraren Bisiani.

men de anlände sex timmar senare till hotellet, efter undersökning.

Tävlingarna inleddes med damer på förmiddagarna och herrarna fick "sovmorron" både dag ett och två och helt lediga dag tre.

Efter långhållen hade Kristina 635, Karin 634, Jenny 628 och Carina 616 p. Carina var f.n. inte bland de 32 damer som skulle gå vidare. Lagmässigt låg Sverige på 8:e plats. Ledde efter dag ett gjorde Nasaridze från Turkiet med 672 och Valeeva från Moldavien på 670 poäng.

Herrarnas långhåll startade inte förrän kl. 14.30 och Per-Johan och Mikael hängde på bra med en gång. Per-Johan hade 313 p på 90 meter och Magnus Pettersson råkade ut för sitt första strängbrott som bågskytt, han duckade oerhört vaksamt när överlemmen kom i retur och landade flera meter bakom skjutlinjen. Efter dagen ledde Bisiani, Italien med 647, följd av

landsmannen Frangilli med 644 och Mitrofanov, Ryssland med 643. Mikael har 640 och Per-Johan 637, Göran 623 och Magnus har lite kämpigt med sina 603 poäng.

Torsdagen inleddes med hällregn, men det hindrar inte våra damer att skjuta bra. Karin har hittat stilen och skjuter 322 och 353 på 30 m. vinner den distansen och får första gången över 1.300, landar på 1.309 poäng – bra Karin och grattis – och en 8:e plats. Jenny får också 322 med 345 och landar på en 20:e plats och Kristina har 319 och 341 och både Jenny och Kristina får 1.295, Kristina 21:a. Carina får 1.235 poäng och hamnar därmed som 54:e dam. Laget avancerar och blir 4:a.

Klockpris

Herrarna stiger in i handlingen på eftermiddagen och Göran brinner av lust att förbättra sin position. Han inleder med 340 på 50 meter och

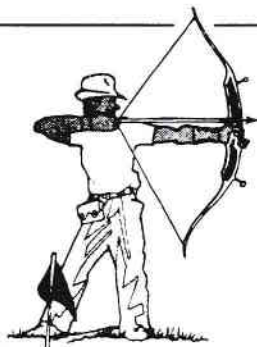

BÅGSKYTTE SHOPEN

BERT WINBERG
Furuvägen 10, 6 tr
73140 KÖPING
Tel: 0221-115 57
010-288 16 44

Saluför allt för
BÅGSKYTTESPORTEN

Personlig service
Ordertel. 0221-115 57

Diva "S"

Sänkt pris på Diva "S" skaft!
Nu endast 62:- st

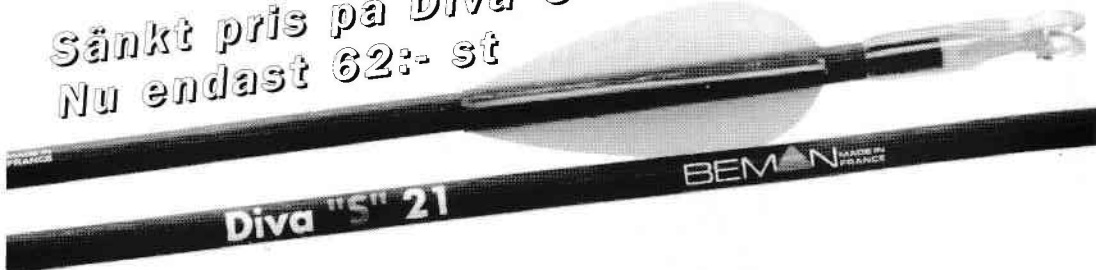

först till 360p

BEMAN
CARBON ARROWS

Fullt på 30 meter, 360 av 360 möjliga är FITA-historia, 348 på 50 meter och 1354 på helronden är **nya världsrekord skjutna med Beman DIVA S 21** kolfiberpilar av Seung Hoon Han, Korea.

I Bemansortimentet finns också:
BEMAN "THE STANDARD"
BEMAN "CLUB"
BEMAN "HOBBY"

GENERALAGENT FÖR BEMAN I SVERIGE

STIGA VAPEN AB



BEMAN kolfiberpilar/skaft köper du från välsorterade butiker och postorderföretag inom bågskytte



I det svenska laget till Geneve Grand Prix ingick stående fr v: Tomas Johansson, lagkapten, Göran Bjerendal, Lindome, Per-Johan Spång, Hudik, Mikael Larsson, Sandviken, Kurt Lundgren, lagledare, Magnus Pettersson, Göta Lejon.

Sittande fr v: Kristina Persson, Karlsvik, Jenny Sjöwall, Älvenär BK, Karin Larsson, Sandviken och Carina Henriksson, Stallarholmen.

lägger beslag på den eftertraktade Schweiziska klockan som tillfaller bästa dam och herre på den distansen, nu är han igång och skjutet hela 356 p på 30 meter och vinner även den, och belägger därmed en 13:e plats - starkt.

Mikael och Per-Johan skjutet fint, får båda 685 p och blir 6:a resp. 10:a och idag har Magnus fått upp ångan och får 683 p, avancerar därmed från en hotfull position till en säker 45:e plats. Bisiani är fortfarande i ledning med 1.340, Mitrofanov 1.330 och Frangilli och Torres från Frankrike får 1.329 poäng.

Det svenska laget slutar som 2:a på 3.966 p, slaget av Italien på 3.983 p. Mycket bra gjort.

Finalskjutningar

Åter visar det sig att finalskjutningar är något som vi behöver mer av för svenska elitskyttar. Alla tre damerna blir utslagna i 1:a racet. Karin

Larsson möter Sandra Schmid från Tyskland 152-159, Kristina Persson möter Elena Tutatchikova från Ryssland 146 mot 155 och Jenny Sjöwall möter Katarzyna Kowalska, Polen och det slutar 153-158 p.

Herrarna, där 64 gick vidare, inleddes med att Göran Bjerendahl mötte Toni Poikolainen från Finland, 159-162 p, Mikael Larsson mötte tysken Stefan Griem 161-163 p och båda är utslagna. Per-Johan möter tjecken Jaromir Termer och vinner med 166-163 p, bra och Magnus visar sina egenskaper i finaler mot Robert Salach från Polen, 170-165 p och säker vidare.

Per-Johan möter nu rutinerade Stanislas Zavbrodsky, Ukraina och den matchen blev en rysare, 163-163, och shoot off, pil 1 två 9:or och P-J får en ny 9:a med Zavbrodsky skjutet en 10:a. P-J utslagen, slutar som 22:a.

Magnus möter nu turken Ozcan Ediz och

Geneve Grand Prix Lagresultat grundronden

Damer

1. Turkiet	Natalia Nasaridze, Elif Altinkaynak, Elif Eksi	3.985
2. Ukraina	Elena Sadovnichka, Tatiana Muntian, Vladlena Kolesnikova	3.917
3. Tyskland	Barbara Mensing, Cornelia Pfohl, Sandra Schmid	3.900
4. Sverige	Karin Larsson, Jenny Sjöwall, Kristina Persson	3.899

Herrar

1. Italien	Matteo, Bisiani, Michele Frangilli, Andrea Parenti	3.983
2. Sverige	Mikael Larsson, Per-Johan Spång, Göran Bjerendahl	3.966
3. Ryssland	Gennad Mitrofanov, Balzin Zyrenpilov, Yuriy Leontiev	3.964
10. Finland	Jari Zipponen, Jouni Simila, Tomi Poikolainen	3.864
17. Norge	Marinus Grov, Lars-Eie Humlekjaer, Tommy Figved	3.801
20. Danmark	Henrik Toft, Jan Petersen, Jan Rytter	3.772

vinner med 163 mot 160. Nästa match möter han Vassilli Trapeznikov, Ukraina och får nu till hela 171 p mot 164. Möter nu engelsmanen Steve Hallard, får en 8:a som 1:a och 5:e pil och Hallard leder hela tiden med en poäng och matchen slutar 112-113. I match om tredje plats är det aldrig någon "match", Magnus bestämmer helt och grundskjutningens segrare Bisiani, får finna sig besegrad med 110-105. Magnus är att gratulera till starka finalskjutningar, vilket han tidigare visat sig behärska. En fin 3:e plats Torres från Frankrike vinner också ganska enkelt mot Hallard med 111 mot 107 p.

Sista dagen ägnades åt lagskjutningar och svenska herrarna inleder mot Vitryssland och kommer undan med 238 mot 233 efter ett par

intermezzon. Bland annat sköt ryssarna en pil som många var övertygade om på övertid, men utan åtgärd, och avslutade med en "grön" pil i gräset. Efter det trädde damerna in i bilden, men det blev kortvarigt. Möter Kazackstan och förlorar mycket snöpligt med endast en poäng, 224-225. De var värda ett mycket bättre öde. Herrarna skärpte till sig ordentligt. I nästa match mot Holland skjuter de hela 248 mot 240 och går vidare att möta Ryssland. Där skjuter båda lagen starkt och följs åt hela tiden men linjerna är som är, ryssarna vinner med 249 mot 247 för vårt lag. Sverige möter nu Tyskland om tredje platsen och vinner "enkelt" med 246 mot 229. Finalen gick mellan Ukraina och Ryssland och slutade 248 mot 237. Dagens högsta poäng gjorde Ukraina med 255 i en tidigare match.

Sedvanlig bankett vidtog och avslutade denna trevliga tävling och speciella "eftermatchen" mot Frankrike kan jag inte bedömma slutlig segrare i, men alla hade verkligen roligt och förbrödringen var total.

Sammanfattningsvis visar de svenska skyttarna att vi ligger rätt i alla grundskjutningar men behöver fler och tuffare internationella matcher. Ett fint gäng med mycket god stämning i.

Tack alla, tack Tomas.

Text o foto: Kurt Lundgren



Fria DEBATTEN

Utveckling eller avveckling!

Bågskyttesporten genomgår stora förändringar som nästan alla kallar för det positivt laddade ordet utveckling trots att attityden till förändringen, för många, bättre beskrivs med ordet *avveckling*. Att tänka positivt innebär inte att man måste "köpa" alla förändringar!

Är det positivt med de höga kostnaderna för utrustning, de stora riskerna och framförallt den "sportsliga inflation" som compoundskyttet (C) har inneburit? Hur ska det gå med klubbarna och demokratin i framtiden om sportens kultur ännu mer kommer att präglas av "slit och släng" d.v.s. fler medlemmar på pappret men färre tävlande och klubbaktiva, samt ett ledarskap som på alla nivåer allt mer blandar samman sportens och medlemmarnas intressen med kommersiella intressen? Hur ska det gå med recurvbågsytte om ronderna i första hand anpassas för C, t.ex. förutsätter 3D-jakt utan nät att man träffar väldigt bra eller att man har råd att skjuta sönder/bort pilar! Blir 3D dessutom en seriös tävlingsform antar jag att man vill träna på 3D-figurer.

Vi kan alltså få en rond som i första hand vänder sig till C-skyttar, som ger ytterligare kostnader och ökar riskerna! Vidare undrar man hur bågskyttesporten ska kunna spridas mer internationellt om det redan tidigare var svårt att få tag i utrustning i mindre utvecklade länder? Vad håller vi på med? En titt i backspegeln hur bågskyttet har förändrats kanske kan ge några svar!

Under nästan hela den tid som bågsytte har

funnits (kanske 50.000 år?) har skytten varit tvungen att ha kunskaper, färdigheter och möjligheter att *självständigt* optimera systemet *människa-båge-pil*, d.v.s:

att kunna anskaffa en funktionell utrustning, antingen genom att låta tillverka den eller själv tillverka den

– utan avancerade material och utan avancerad produktionsteknik (1.1),

– samt att trimma den så att den passar till skytten själv utan avancerad specialhjälp (1.2),

att träna upp fysiska, mentala, skjuttekniska färdigheter inför avgörande skjutmoment, d.v.s:

– att kunna rikta rätt på olika avstånd utan sikte (2.1),

– att kunna besluta om och utföra avdraget vid rätt tidpunkt d.v.s. rätt timing utan drag-indikator (2.2),

– att kunna hålla, genomföra och fullfölja skottet så att bågens läge och rörelse inte stör pilens rörelse utan stabilisator, dämpare, V-bar m.m. (2.3),

– att kunna dra upp och orka hålla pilen i fulldrag så länge som krävs för siktmomentet trots att kraften är som störst vid full draglängd d.v.s. att ha tillräckligt med muskelkraft (2.4),

– att kunna genomföra avdraget utan att påverka pilens läge utan releaser (2.5),

– att kunna hålla bågen i lod vid olika skrålutningar utan vattenpass (2.6),

• Till salu •

BLACK WIDOW

Hoyth TD 2

Massor av tillbehör.

Tel. 031-24 84 43

– att kunna rikta rätt på små mål och/eller långt avstånd utan förstorande optik (2.7)

– att kunna upprepa skjutmomentet många gånger i en följd d.v.s att ha tillräcklig kondition (2.8).

Frågan är om det är en fördel eller en nackdel att hålla på dessa traditioner, d.v.s. om samma färdigheter ska premieras? För att besvara det måste man först bestämma sig för vad en positiv förändring för en sport egentligen innebär? Ska verksamheten/reglerna utformas så:

- att vi får så många utövare som möjligt och/eller
- att vi får så många TV-timmar som möjligt och/eller
- att vi säkert får vara med i OS och/eller
- att resultaten till varje pris blir bättre och bättre och/eller
- att verksamheten drivs så att så många som möjligt kan leva på den och/eller

– att det helt enkelt bara sker förändringar för dess egen skull.

Traditioner

Den som bara tänker till en liten stund inser snart att inga av dessa kriterier kan tillåtas vara styrande – i så fall ska vi sluta med bågskytte och börja med någon annan sport! Om man tittar på de största massmediala sporterna idag så är jag övertygad att det är en fördel att hålla på traditionella regler, se t.ex. på friidrott, fotboll, tennis och golf där traditioner har skapat den dominerande grenen i OS, VM i fotboll, Wimbledon och British Open. Här har kraven på utövarnas färdigheter höjts påtagligt *men inte direkt förändrats* till sitt innehåll.

Nya löpar- och fotbollsskor, nya racketar och klubbor har inte inneburit att man kan nå konkurrenskraftiga resultat snabbare och med mindre träning. Men, dagens C-elit är med

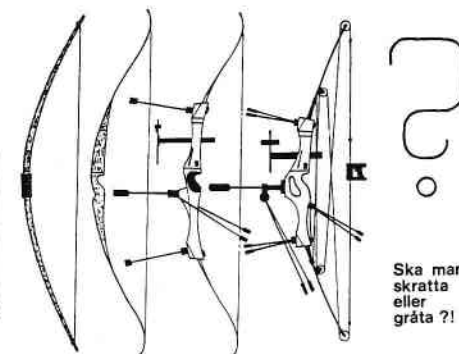
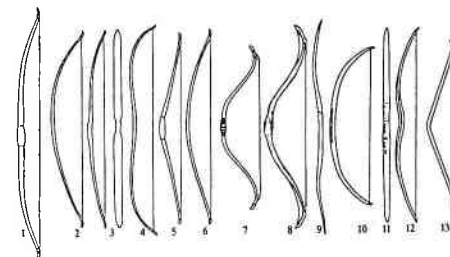

Ska man skratta eller gråta ?!

något undantag de som aldrig nådde eller förmodade ligga kvar på nivån där Göran B, Anders R, Jenny S m.fl. ligger/låg. Vad som har hänt kan nog närmast beskrivas med att de bågskyttespecifika färdigheter som krävs för att nå dessa skyttars nivå har bytts ut mot allmänna skyttefärdigheter samt att ronderna för C har utformats så att nästan alla tycks nå konkurrenskraftiga resultat.

Det skulle inte förvåna om Skanåker efter en kort tids C-träning skulle ge Morgan L, Mikael F m.fl. en match! Tittar vi på vilka förändringar som har skett från det ursprungliga bågskyttet till dagens bågskytteklasser kan man konstatera många, minst sagt, tveksamma effekter av den s.k. utvecklingen. Den senaste klassen "klassisk compound" är inte internationell, har få utövare och är svår att ta på allvar p.g.a. sin ologiska kombination av ny teknik och traditionell skjutstil varför jag avstår från att speciellt kommentera den.

1.1 Att kombinera handarbetsintressen och sportsliga intressen var tidigare mycket vanligt och fortfarande tycker många att det tillhör den traditionella bågskytte-kulturen. I dagens långbågeklass (L) finns vissa möjligheter, men små, att konkurrera med en utrustning som man själv tillverkat. I recurv-klasserna är det mycket svårt och i C-klasserna är det i stort sett omöjligt. Vidare gick det tidigare att använda enkla och billiga buttar t.ex. halmbalar, fyllda

pappkartonger m.m. Idag krävs det buttar som medför betydligt högre kostnader, speciellt om de ska likna djur! Genomsnittspriset är ca. 2.500:-/3D-figur! Med tjocka pilar och extrem precision ökar också kostnaderna för dukar. *Högre kostnader för skyttar och klubbar = utveckling?*

1.2 IL-, K och F-klasserna handlar trimning om en "ergonomisk" anpassning av *båge-pil-individ* som medför att skytten själv måste och kan utföra trimningen via nedärvd erfarenhet inom klubbar. I C-klasserna handlar trimning mer om en "teknisk" anpassning av *båge-pil-kringutrustning* som medför att specialdelar, specialverktyg och specialkunskaper krävs. Många kallar C-skyttet för bågskyttets formula 1. Jämförelsen är bra eftersom alla vet att formula 1 i första hand är en tävling mellan team där konstruktörer och servicetekniker är de viktiga och förarna nån typ av galjonfigurer. Det är ingen tillfällighet att det inte finns någon motorsport i OS! *Större behov av regelbundna kontakter med försäljare och serviceverkstäder = utveckling?*

Nedan behandlas sportsliga "värden" d.v.s. värden som en majoritet av alla tidigare bågskyttar och säkert många av dagens bågskyttar fortfarande sympatiserar med. När bågskyttet organiserades som sport inom SBF och FITA på 30- och 40-talet användes traditionell utrustning och kraven på utövaren överensstämde i stort med punkt 2.1-2.8. Från början var

Landslaget valde Kosa sportkläder



Även landslaget till Geneve Grand Prix valde sportkläder från KOSA. Det är också ett bra val för Dig.

Satserups-skytt bäst i kommunen

När invånarna i skånska Hörby firade "Svenska Flaggans Dag" den 6 juni blev en bågskytte uppmärksammasad.

Det var Håkan Andersson, Satserups GF, som då korades till kommunens under 1994 främste idrottsman.

Hans meriter var en femte plats i SM, en rad fina framgångar i nationella tävlingar och bästa genomsnittet i Skåne-serien var meriter som renderade honom den här utmärkelsen.

ambitionen att så lite som möjligt bryta mot dessa sportsliga bågskytte-traditioner och debatten om vilka utrustningsnyheter som skulle tillåtas och förändringar av ronder som kunde accepteras var ofta mycket livlig även om det bara handlade om marginella förändringar.

2.1 När bågskytten etablerade sig som sport användes L-bågar och som sikten användes blyertsstreck eller flyttbara markpunkter. Relativt snart skedde en uppdelning i märkesklassen (M), där ett enkelt flyttbart sikte användes, och den instinktiva klassen (I), där historiskt bågskytte var förebild. Debatten om I-klassen handlade till att börja med om bågen skulle få hållas vertikalt eftersom man då ev. kunde använda märken vid siktfönstret som sikte. Långt senare, efter många diskussioner om ansikts- och strängklättring, växte dagens

klassiska stil (K) fram p.g.a. svårigheten att kontrollera ett förbud mot dessa siktnetoder. Om det är positivt att "slippa" träna in hur hänsyn till avstånd skall tas kan vi ju skjuta på samma avstånd året runt så "slipper" vi att ändra sikten också = utveckling?

2.2-3 Dagen fristilsklass (F) växte fram ur M-klassen i och med att det utbyggda precisionssiktet, klicker och stabilisatorer utvecklades. Bitar av de mentala och skjuttekniska kraven på skytte minskades och fördes till viss del över på fysiologiska krav. Vi vet ju alla att klickern är ovärderlig när guldskräcken sätter in och vem har inte stått och väntat på en F-skytt som inte orkar att dra igenom klickern. Stabilisatorerna har säkert viss betydelse för precisionen och som bågställ! Men ack vad otympliga i tät skog – från början var det också mycket riktigt inte tillåtet att använda lika många stabilisatorer i skogen som vid tavel-skytte! Klickern och enkla sikten har en avgörande betydelse för skytten och därmed för antalet utövare och för sporten i stort. Men finns det en enda F-skytt som skulle ha slutat om de inte fick använda stabilisatorer, dämpare, V-bar och avancerade precisionssikten? *Onödigt dyr och otymplig utrustning = utveckling?*

2.4-5 I och med C-bågens och releasers inträde lämnar man definitivt bågskyttets unika särdrag, nämligen kombinationen kraft-precision. Vid L-, K- och F-bågskytte är tryckkraften på skytten avsevärd och pilen avlossas utan mekaniska hjälpmedel. Vid armborstskytte är tryckkraften på skytten noll och pilen avlossas med mekaniska hjälpmedel. Vid C-skytte är tryckkraften på skytten inte noll, men liten, och pilen avlossas också med mekaniska hjälpmedel. Även om C-skytte också handlar om att

lagra energi i en båge och att skjuta pilar, så blir det inte mer bågskytte för att den oinvidde eller den som ser dåligt eller den som inte vill se tycker att det ser ut som bågskytte! "Armborst" med vertikal båge = utveckling?

C-bågens kraft-drag-kurva medför vidare att avsevärt större energimängder kan lagras i bågen. Pilens hastighet och räckvidd blir avsevärt större än för en recurvbåge, som en given skytt orkar med. I kombination med releasers utan säkring, i fallet Stanislawski kan man prata om en antisäkring, blir C-bågen otvetydigt ett livsfarligt vapen. Insändare som debatterar dessa risker har förekommit och tankar finns på att öka kraven på säkerhet när tillstånd ska ges för skjutbanor. *Stora risker och problem för klubbarna = utveckling?*

Eftersom C-bågen kan liknas vid en "rullstolsbåge" borde klassen i första hand "säljas" till utövare som annars inte skulle ha möjlighet att delta i sporten p.g.a. begränsade fysiska förutsättningar. Men inte till utövare som har svårt att skilja på möjlig och önskvärd teknologi eller som bara vill slippa att träna så ofta eller som har någon typ av mindervärdighetskomplex så att de bara måste ha bättre precision än vad som är möjligt med recurvbågar. Det finns armborst- och gevärsskytte! Om C-bågarnas maxstyrka begränsades så att pilens utgångshastighet inte blev större än med starka recurvbågar, d.v.s. 30-40 pound, och om det blev krav på att releasers skulle kunna säkras och endast tillåtas för skyttar som av medicinska skäl inte kan skjuta med fingerdrag, så skulle vi kunna få en breddning av sporten utan negativa effekter.

2.6-9 I kombination med C-bågens prestanda, vattenpass, optiska sikten, kortare avstånd vid jakt- och fältskytte samt kortare ronder har man "lyckats" Att eliminera många av jakt- och fältskyttets attraktiva utmaningar. I jakt skjuter C-skyttar nu på samma avstånd som t.ex. DK 16 sköt på för några år sedan med 30-poundsbågar! Samtidigt som detta sker har populariteten för tavelskytten utomhus haft en nedåtgående

Bli sponsor Du också!

Svenskt bågskytte har under 1995 flera viktiga tävlingar:

- Världsmästerskapen i Tavla, Indonesien.
- Europamästerskapen i Tavla för Juniorer, England.
- Europamästerskapen i Fält, Lillehammer, Norge.
- Därutöver flertalet förberedelse-tävlingar och läger.

Allt detta gör att förbundets ekonomi inte räcker till, där kan du göra en insats. Betala in en valfri summa och delta i förbundets privatsponsorprojekt för 1995.

Du bestämmer själv till vilket ändamål dina pengar skall gå.

1. Juniorlandslaget. 2. Tavelbågskytte. 3. Fältbågskytte. (Skriv på talongen till vilket landslag du skickar dina pengar).

När SBF erhållit pengarna till sitt PG:nr 19 44 53-7 skickar vi Sponsorbevis som tack för din insats för Svenskt Bågskytte under 1995.

Följande har erhållit sponsorbevis för sin insats:

Angereds BS, BSK Dalpilen, BS Gothia, Remsle UIF, Timrå AIF, Ilanda Industrihotell, Elteknik AB, Rörstrands Fabriksbod.

Gör en insats/insättning du med.

trend. Regeländringar som medför ett fältskytte som till stora delar liknar tavel-skytte och ett jakt-skytte som inte erbjuder några utmaningar för en C-skytt = utveckling?

Lars-Göran Swensson

FAIL SAFE
Sports

LABO Import AB
Sweden

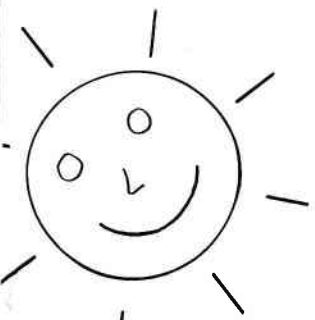

"SOMMAR-SPECIAL"

SAMICK PROGRESS I



1.890:—



Ordinarie pris 2.500:—

Även paket med . . .
Monostab./Easton
Sikte Arten Summit,
Plunger, Cavalierhylla & Sträng,

. . . 2.395:—

Ordinarie pris 3.300:—



SAMICK PROGRESS II



2.490:—



Ordinarie pris 3.200:—

Även paket med . . .
Monostab./Easton
Sikte Arten Summit,
Plunger, Cavalierhylla & Sträng,

. . . 3.395:—

Ordinarie pris 4.585:—

BÅGAR & PILAR

Bågskyttespecialisten

Triewaldsgränd 3 • 111 29 STHLM

Tel 08-21 91 68 • Fax 08-20 46 20

"Allt för Bågskytte"

— Resultatbarometrar —

HC 18:

1. Peter Rasmusson, BK Gripen	1.336	11/6
2. Anders Rydén, BK Göta Lejon	1.333	11/6
3. Morgan Lundin, Lindome BK	1.329	11/6
4. Fredrik Lindblad, BK Gripen	1.313	11/6
5. Jonas Fransson, Lindome BK	1.301	11/6
Roger Westman, BSK Sturarna	1.301	5/6
7. Glenn Strandgård, BK Gripen	1.300	11/6
8. Pär Hammar, Borås BS	1.299	11/6
9. Bo Staafl, Östersunds BK	1.295	7/5
10. Dan Södersten, BS Kil	1.294	5/6
Kari Wilmusenaho, Västerås BK	1.294	25/5
12. Leif Malm, BS Kil	1.287	5/6
13. Torbjörn Johannesson, Västerås BK	1.286	25/5
14. Jonny Ekelfo, Tranås BK	1.280	5/6
Svante Källström, Karlstads BK	1.280	1/6
16. Marcel Polán, Angereds BS	1.277	14/5
17. Gillvard Norlin, BS Kil	1.275	1/6
Peter Andersson, BK Gripen	1.275	14/5
Tommy Persson, Tranås BK	1.275	5/6
20. Stefan Karlsson, Älvenäs BK	1.273	5/6
21. Nicklas Guttman, Älvenäs BK	1.268	1/6
22. Bragi Gudmundsson, Järnvägens IF	1.264	5/6
23. Ulf Persson, BK Gripen	1.261	14/5
24. Mats Flankör, BK Gripen	1.261	14/5
25. Per Karlsson, Karlstad BK	1.260	5/6
Ulf Moberg, Karlstads BK	1.260	5/6
27. Mattias Backlund, BK Mohican	1.254	5/6
28. Claes Johansson, Vänersborgs BK	1.250	11/6
29. Urpo Rytinki, BS Gothia	1.246	14/5
30. Marco Petralia, Valbodalens BK	1.244	3/6
31. Hannu Kemppainen, BS Gothia	1.243	14/5
32. Nils Björkvall, Västerås BK	1.239	25/5
33. Mattias Boström, Karlstads BK	1.237	5/6
Tomas Lundström, Skövde BK	1.237	5/6
35. Lennart Andersson, BK Gripen	1.234	14/5
Ove Wiklund, BS Kil	1.234	5/6
37. Juha Olli, Resele IF	1.232	7/5
38. Christer Pålsson, Hässleholms BK	1.231	3/6
39. Mats Eriksson, BSK Änge	1.228	7/5
40. Lars Vanhala, BK Mohican	1.214	25/5

HC 40:

1. Asim Birdal, BK Göta Lejon	1.266	5/6
2. Jan Axtelius, Södertälje BF	1.250	14/5
3. Lars Åke Maxstadh, BS Kil	1.250	1/6
4. Bozze Karlsson, Arboga BK	1.248	28/5
5. Kent Eriksson, Sundsv/Ortv BK	1.247	11/6
6. Gullimar Åkerlund, Timrå AIF	1.237	11/6
7. Gunnar Olsson, BS Kil	1.195	5/6
8. Ronny Hammar, Borås BS	1.190	5/6
9. Rolf Andersson, Skövde BK	1.182	5/6
10. Hans Sanne, Kungälv BK	1.166	14/5

HC 50:

1. Asim Birdal, BK Göta Lejon	1.278	11/6
2. Ronny Hammar, Borås BS	1.263	11/6
3. Bent Byberg, Göteborgs BK	1.261	14/5
4. Nisse Spjuth, BK Göta Lejon	1.255	11/6
5. Anders Palm, Sandvikens BK	1.235	28/5
6. P-O Palm, Umeå BK	1.224	20/5
7. Gösta Emanuelsson, BF Friskytarna	1.217	28/5
8. Wallis Fahlerg, IF Karlsvik	1.180	7/5
9. Roland Wass, Umeå BK	1.166	20/5
10. Rolf Hårstedt, Satsrupers GF	1.152	3/6

DC 18:

1. Petra Ericsson, Lindome BK	1.336	5/6
2. Helena Nelson, Borås BS	1.315	5/6
3. Ulrika Sjöwall, Älvenäs BK	1.310	11/6
4. Pernilla Svensson, Lindome BK	1.285	5/6
5. Annika Östlund, Östersunds BK	1.241	7/5
6. Anneli Grundblad, BK Mohican	1.228	5/6

DF 13:

1. Mix Haxholm, Finspångs BK	1.310	28/5
2. Anna-karin Malmberg, BSK Änge	1.212	7/5
3. Gabriella Wikberg, Älvenäs BK	1.171	1/6
4. Lena Augustsson, Hammarö BSK	1.129	1/6
5. Linda Olofsson, BSK Änge	1.116	7/5
6. Anna Sundberg, IF Karlsvik	1.097	7/5
7. Therese Jansson, Nyköpings BK	1.033	5/6

HC 13:

1. Linus Sparlund, BS Gråstorp	1.316	14/5
2. Christian Nilsson, BK Göta Lejon	1.291	11/6
3. Anders Malm, BS Kil	1.289	1/6
4. Henrik Karlsson, BS Kil	1.282	1/6
5. Anders Olsson, Lindome BK	1.269	14/5
6. Jonas Andersson, BK Gripen	1.255	14/5
7. Christian Dalborg, BS Gråstorp	1.254	14/5
8. Marcus Eriksson, Kungälv BK	1.231	14/5
9. Emil Norberg, Umeå BK	1.226	20/5
10. Rikard Kihlman, Kungälv BK	1.225	14/5

HC 16:

1. Jonas Karlsson, Karlstads BK	1.287	5/6
2. Anders Malm, BS Kil	1.210	5/6

HK 13:

1. Mathias Larsson, BS Gråstorp	1.295	14/5
2. Greger Hultkvist, BS Gråstorp	1.217	11/6
3. Johan Brändström, Umeå BK	871	20/5

HK 18:

1. Hannu Hosio, BS Gothia	1.131	14/5
2. Jan-Erik Lundin, Lindome BK	1.124	14/5
3. Henrik Jonsson, Umeå BK	1.057	20/5
4. Lars Larsson, Luleå BS	1.022	20/5

Adressändringar

Medelpads BF

C/O Lars Hansson
Bågevägen 59C
856 52 Sundsvall

Grimslövs AIF

Fereboavägen 20
340 32 Grimslöv
Tel. 0470-505 16

Med Gävlerundan kom vackert väder



I en av patrullerna sköt Gilbert Spång tillsammans med Ola Sundgren, Marita Keituri och Erik Johansson.

Efter att det i veckor varit ett odrägligt väder i gävle-trakten med regn och rusk omväxlande med full snöstorm så kom sarrarens första fina dag när Gävle BK arrangerade sin jakt- och fälttävling "Gävlerundan".

75 skyttar från 14 föreningar ställde upp till start i sol och värme. Dessa kunde också glädja sig åt fina banor och ett flertal verkligt fina resultat.

I HK 18 tog Stefan Eriksson, Rembo sin andra inteckning i det numera omskrivna vandringspriset (troligen landets äldsta) och

vandringspriset för 2-mannalag gick till Rembo IK före BSK Hudik.

Resultat: HK 18: 1. Stefan Eriksson, Rembo, 323; 2. Juha Sorvoja, Västerås, 314; 3. Peter Gabriellsson, Stallarholmen, 261.

HF 18: 1. Bo Lindgren, Korsnäs, 340; 2. Tor Ernstsson, d:o, 321; 3. Kennet Røjäs, Siljanspilen, 310.

HF 13: 1. Roine Røjäs, Siljanspilen, 372; 2. Jakob Björklund, d:o, 316; 3. Theres Carlsson, Gävle, 285.

HK 40: 1. Bernth Blomqvist, Rembo, 294;
Forts sid 25

BOW PRO

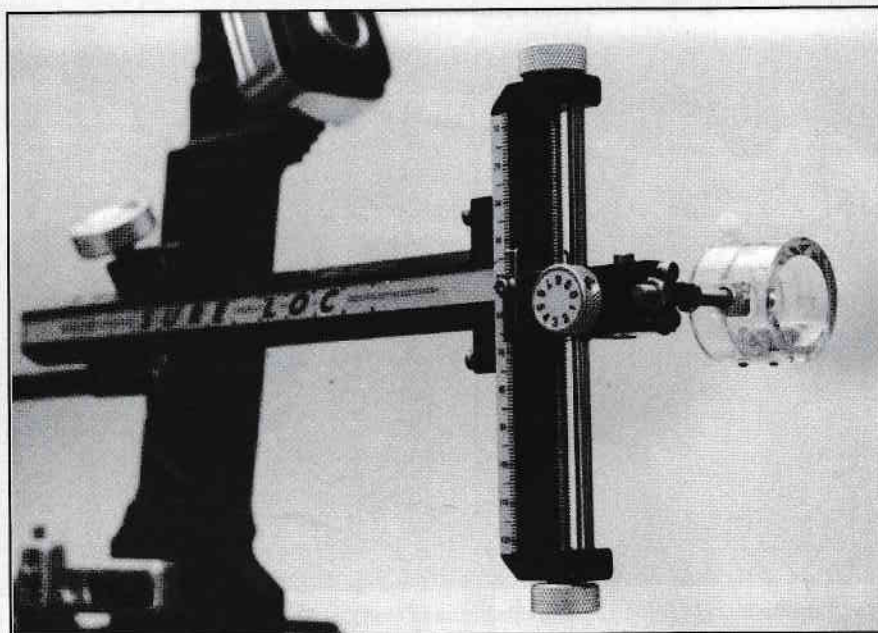

SURE - LOC 2550:-

om du tittar noggrant på ett Sure-loc och känner på justeringarna så vill du ha ett.

Bow Pro

Box 12016, 245 02 Hjärup

tel 040-465035,
fax 040-465037



Silverline tel 031-230898

Sponsor av Svenska
fältskyttelandslaget



**SAMARBETSPARTNER
FÖR**

SVENSKA BÅGSKYTTE FÖRBUNDET

BJÖRN BENGTSO AB

BOW PRO

KOSA

POSTEN UTRIKES

Forts fr sid 23

2. Tommy Holmgren, Gävle, 254; 3. Bengt Åke Lindeblad, Rembo, 237.

HC 40: 1. Helmer Wiklund, Stocka, 345; 2. Lars Brusell, d:o, 339; 3. Ingvar Andersson, Sturarna, 334.

HC 18: 1. Ola Sundgren, Ulvarna, 366; 2. Per Johansson, Rembo, 353; 3. Lennart Larsson, Gävle, 342.

HK 13: 1. Henrik Angantyr, Siljanspilen, 323; 2. Nils Bengtsson, Säters, 281; 3. Christer Gustavsson, Siljanspilen, 273.

HK 10: 1. Robert Stenström, Siljanspilen, 309; 2. Erik Vikman, d:o, 282; 3. Martin Fridhem, d:o, 254.

Fyra över 1.300 vid Frykstatträff

När Bågskyttarna i Kil arrangerade sin Frykstatträff blev det en tävling med mycket hög kvalitet även om det endast var 45 skyttar som ställde upp. Fyra skyttar sköt nämligen över 1.300 poäng och dessa var: DF 18 Jenny Sjöwall, Älvenäs, 1.307, DC 18: Petra Eriksson, Lindome, 1.306 och här var Ulrika Sjöwall, Älvenäs endast en poäng från 1.300 även hon.

HC 18: Anders Ryden, Göta Lejon, 1.321, Peter Rasmusson, Gripen, 1.303. Vid Karlshamns BK:s Karlshamns-träffen svarade Helena Nelson, Borås för ytterligare ett fint DC 18-resultat. Hon sköt nämligen här 1.303.

FINSPÅNGSTJEJ SKÖT 1.310 PÅ MINOR-RONDEN

Lägg namnet Mix Haxholm på minnet.

Det finns all anledning att uppmärksamma den flickan. Hon tävlar för Fin-spångs BK och har redan presenterat en rad fina resultat. Nu senast noterar vi att hon vid Nyköpingsträffen den 28 maj sköt utomordentliga 1.310 på Minor-ronden och bl.a. då 331 på 30-metern och 350 på 20-metern.

Vid samma tävling uppnåddes en rad andra bra resultat bl.a. sköt Mikael Larsson, Sandviken 1.312 i HF 18 och Fredrik Lindblad, Gripen 1.301 i HC 18.

27.000 kronor i prispengar till svenska bågskyttar med PSE-bågar!

300 USdollar= 2.250 kr får den som vinner med en PSE-båge i HC/DC/HF/DF 18. Gäller följande SM-tävlingar: Innomhus. Olympisktågsskytte. Arrow Head (Fält).

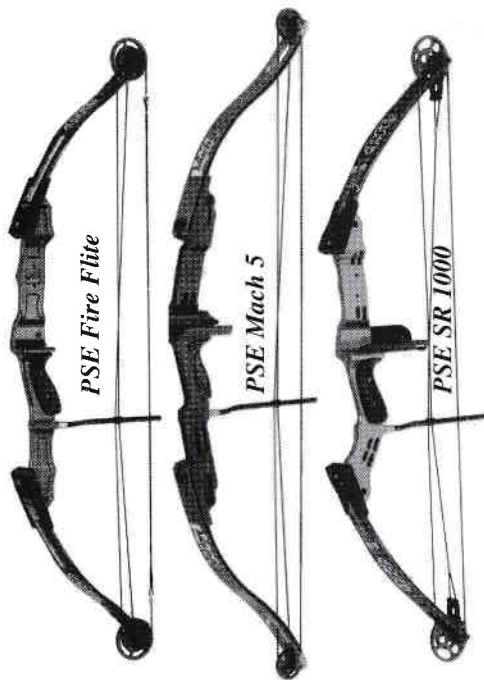
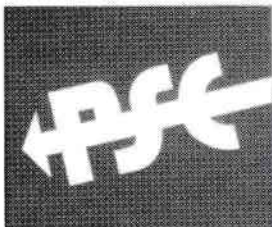

PSE=Precision Shooting Equipment från Tucson, Arizona i USA är den ledande tillverkaren med det senaste i bågkonstruktioner och högteknologisk produktion med avancerade CNC maskiner som ger exakthet, precision och slitstyrka. Välj din båge ur Mach 5/6 serien eller Infinity-serien alla med frästa reflex/deflexstockar och Centerline Shot. Nyhet är Game Sport-serien med slagpressade och härdade stockar "4 Plex Riser" som ger smäckra och superstarka bågar med topp precision till kanonpriser. Recurvebågen PSE Centra, "Olympiabågen-96" som Magnus Pettersson och Jenny Sjöwall nu skjuter med är ett bra exempel på den totala satsning på bågskytte som PSE gör.

GENERALAGENT FÖR PSE I SVERIGE

STIGA VAPEN AB



PSE proffsbågar köper du hos återförsäljare av bågskytteutrustning eller direkt från STIGA VAPEN AB, box 286 573 23 Tranås, Tel 0140-197 60, Fax 0140-103 11. Beställ PSE-katalogen-95 (52 sidor i 4-färg)

Brattön Open succé samlade i år över 200



Brattön är som namnet anger en ö i Göteborgs skörgård och allt talar nu för att det blir en traditionell träffpunkt för bågskyttar en helg under försommaren. Så här såg det ut i hamnen vid årets "träff".

Brattön Open

En tävling man kommer tillbaka till För de cirka 600 som var på Brattön under årets Brattön Open (varav 214 tävlande) har jag nog inte mycket nytt att komma med, men alla ni andra som ännu inte varit där, läs och begrunda.

Brattön är en riktig liten sjörovarö ca. 700 x 1.400 meter och 45 meter hög och den bjuder på allt en skärgårds- och ö-älskare kan önska. Släta hållar, branta klippor, sandstrand, skog och gästhamn med restaurang.

Brattön ägs av verkstadsklubben på SKF och på ön finns ett stort antal stugor med ca. 360 bäddar vilket gör att de flesta tävlande med i många fall familjer bor på ön under de tre dagar tävlingen varar.

Spännande banor i varierande och naturskön terräng. Avkopplande gemenskap på kvällarna med bad, fiske, promenader eller en fika på restaurangen nere vid hamnen. I år dessutom en liten prova-på-bana i 3-D skytte. Vad kan man mer begära?

Många av de som var med i fjor hade bokat

Resultat Brattön Grundronden

HK 13: 1. Mattias Larsson, BS Grästorp, 2. Greger Hultkvist, d:o, 3. Krister Oom Angereds BS.

DK 13: 1. Kristina Spetz, Angereds BS, 2. Sophie Rosenberg Lindome BK, 3. Camilla Bjerendal, d:o.

HC 13: 1. Ronnie Olofsson, Älvenäs BK, 2. Anders Olsson, Lindome BK, 3. Christian Däldborg, BS Grästorp.

HCK 13: 1. Peter Karlsson, BK Björnen, 2. Jan Ohrankämnen, Lindome BK.

HF 16: 1. Anders Andersson, Älvenäs BK, 2. Martin Blennrot, Lindome BK, 3. Carl-Henrik Häll, BK Sturarna.

DF 16: 1. Gabriella Wikberg, Älvenäs BK, 2. Petra Bylund, Angereds BS, 3. Sara Rydén, Borås BS.

HC 16: 1. Marcel Polán, Angereds BS, 2. Jonny Ekeflo, Tranås BSK, 3. Marco Petralia, Valbodals BK.

HK 18: 1. Erik Jonsson, Rembo IK, 2. Alessandro Gaudenti, Italien, 3. Tony Odelstrand, Kungsängens BK, 4. Anders Rosenberg, Lindome BK, 5. Alessandro Turchetta, Italien, 6. Sven Andersson, Lindome BK.

DK 18: 1. Tiziana Crocini, Italien, 2. Valeria Sacchet, d:o, 3. Berith Skeberg, Vetlanda BSK.

DF 18: 1. Vittoria Martin, Italien, 2. Lara Maccarinelli, d:o, 3. Ingrid Kihlander, BS Grästorp, 4. Mai M Nielsen, Danmark, 5. Sylvianne Godelu, Frankrike, 6. Marie Lundgren, Inkas.

HF 18: 1. Göran Bjerendal, Lindome BK, 2. Mattias Røjås, BK Siljanspilen, 3. Cosimo Renna, Italien, 4. Lennart Hed, BK Siljanspilen, 5. Torbjörn Olsson, Stallarholmens BK, 6. Alvis Bertolini, Italien, 7. Jimmy Forsbäck, Stallarholmens BK, 8. Haakon Haakonsen, Norge, 9. Carsten Junker, Danmark, 10. Cenneth Åhlund, Stallarholmens BK.

HC 18: 1. Niels Balduur, Danmark, 2. Morgan Lundin, Lindome BK, 3. Tom Henriksen, Danmark, 4. Marco Plebani, Italien, 5. Mats Palmer, Lindome BK, 6. Peder Ekeflo, Tranås BSK, 7. Mikael Fasth, Rejmyre BSK, 8. Fredrik Lindblad BK Gripen, 9. Armando Vassali, Italien, 10. Peter Rasmusson, BK Gripen.

DC 18: 1. Carmen Ceriotti, Italien, 2. Ylva Haglund, BK Snapphanen, 3. Ulrika Sjöwall, Älvenäs BK, 4. Helena Nelson Borås BS, 5. Anette Fredriksen, Danmark, 6. Fabiola Pallazzini, Italien.

HK 40: 1. Ronny Karlsson, Valbodalen, 2. Staffan Andersson, Stallarholmens BK, 3. Tommy Åberg, Borås BS.

HC 40: 1. Bragi Gudmundsson, Järnvägens IF, 2. Björn Fransman, Vetlanda BSK, 3. Hans Sanne, Kungälv BK.

HF 50: 1. Nore Ålund, Stallarholmens BK, 2. Eilert Johansson, Kungsängens BK, 3. Eive Lindgren, Borås BS.

HC 50: 1. Assim Birdal, BK Göta Lejon, 2. Lars Borenius, Karlstad BK, 3. Gunnar Westlund, BK Björnen.



Miljön på Brattön bjuder på många fina miljöer och många gånger fin utsikt från klipp-hällarna.

lillsemester på ön i år också. 1994 som var första året visade 180 tävlande, i år var det 214 och inför nästa år med redan ett 70-tal för-anmälda förbereder Bosse Palm och Co på Angeredsklubben sig för att kunna ta emot bortåt 300 till start.

Idén till tävlingen kom just från Bosse som tillbringat sin barndoms somrar på ön och gärna ville dela med sig. Alla som varit med om att arrangera en stor tävling vet emellertid att det innebär ett visst vågspel och är förenat med mycket arbete. Att därför tävlingen kommit till stånd på en ö utan landförbindelse får betraktas som ett litet under och ett bevis för att det ännu finns folk som inte drar sig för frivilligt arbete.

Att ta ut allt material till tävlingen och alla föremödenheter under tävlingen när man av kostnads skull bara har ett fåtal båtturer att räkna

med är ett stort arbete och kräver noggrann planering. Att sedan bygga banor bland de släta Bohuslänska klipporna är inte en mindre prestation som endast varit möjlig tack vare det gäng som tagit en veckas semester för att hjälpa till.

Inte mindre viktig är naturligtvis markandsföreläring som måste ha varit effektiv eftersom såväl norska som danska och italienska landslagen plus ett stort antal skyttar från Frankrike och Tyskland tagit sig till ön.

Inför nästa år har fransmännen aviserat dubbelt så många deltagare, och eftersom tävlingen då ligger endast några veckor före VM och förmodligen får status som Swedish Open kommer man förmodligen att kunna säga "alla var där" så det gäller att boka sin lillsemester i tid för -96.

C-SKYTTARI I TOPPFORM

När bågskytte sektionen inom Järnvägens IF i Hallsberg den 6 maj arrangerade sin taveltävling hade man utmärkta förhållanden och resultaten utblev inte heller.

I första hand var det compound-skyttarna som svarade för de högsta resultaten och hela fem hamnade på rätt sida om 1.300 poängsgränsen.

Det var i herrklassen Peter Rasmusson, Gripen 1.315, Morgan Lundin, Lindome 1.312 och Roger Westman, Sturarna, 1.301. I damklassen var Petra Ericsson i toppform och presterade fina 1.336 efter serien 328, 333, 329 och 346. Två blev Helen Nelson på 1.315 och Ulrika Sjöwall sköt 1.298.

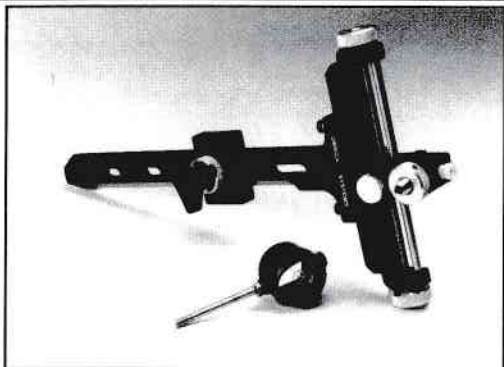

Merlin sikte (typ Terminator)



Snabbkoppling för stabben

mycket bekvämt **150:-**

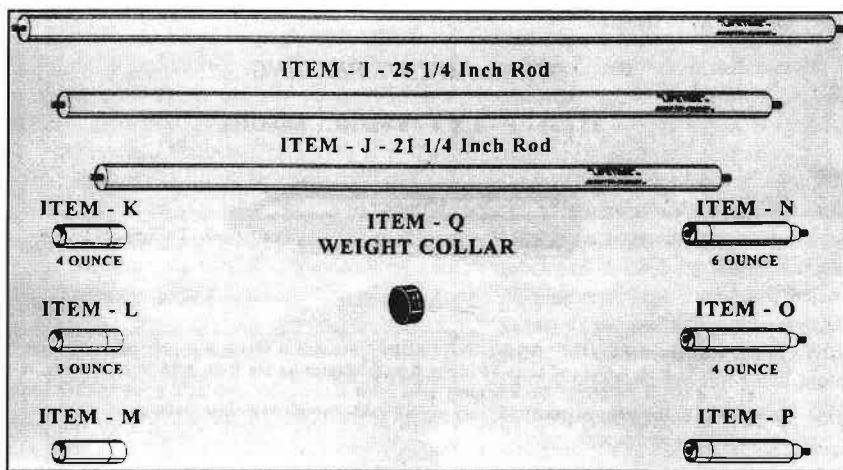

Elitens stabsett Komplett i Tre delar 994:- ingår: Stabb,

Främre dämpare, Bakre dämpare.

Ring för mer info.

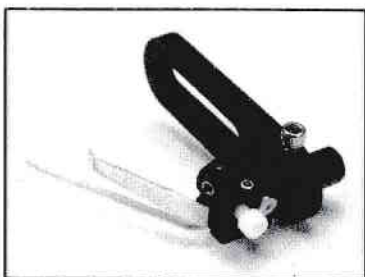

Cavalier Freeflyte 1a VM användes av Magnus, Göran och Per-Johan

Bow Pro
tel 040-465035

Tio skyttar sköt över 1300 i Knallepilen

Borås BS taveltävling "Knallepilen" den 11 juni blev en tävling med 36 deltagande skyttar, men resultat av mycket hög klass. Främst var det compoundskyttarna som var i stöten och i herrklassen sköt hela sex stycken över 1300 poäng. Det var Peter Rasmusson, Gripne, 1336; Anders Rydén, Göta Lejon, 1333; Jonas Fransson, Lindome, 1301 och Glenn Standgård, Gripen, 1300 jämnt och en poäng före Pär Hammar i arrangörsföreningen, som alltså sköt 1299.

I DC 18 segrade Petra Ericsson, Lindome på 1327 före Ulrika Sjöwall, Älvenäs 1310 och Helena Nelsson, Borås, 1309 och inte långt efter var Pernilla Svensson, Lindome med sina 1281.

Den tionde skytten över 1300 var Magnus Pettersson i HF 18 som bl a avslutade med 355 på 30-metern och därmed totalt 1311.

Tävlingen var dessutom en stor framgång för våra svenska skyttar som lite till mans placerade sig i topp såväl individuellt som i lag i den stenhårda konkurrensen. Det är snart allom bekant ute i Europa att för att se hur man står sig internationellt inom fältskytte behöver man bara ställa upp i en av de större svenska tävlingarna. Få se när vi kan säga detsamma om taveltävlingarna, det börjar ljusna vid horisonten.

Kort sagt: Boka Brattön! Sämre kan man tillbringa Kristi Himmelfärdshelgen.

FINALRESULTAT BRATTÖN OPEN

HF 16: 1. Carl-Henrik Häll, BSK Sturarna, 2. Anders Andersson, Älvenäs BK, 3. Martin Blennrot, Lindome BK, 4. Christian Skånhed, Trelleborg.

DF 16: 1. Petra Bylund, Angered BS, 2. Sara Rydén, Borås BS, 3. Gabriella Wikberg, Älvenäs BK, 4. Sandra Ellström, Älvenäs BK.

HC 16: 1. Marco Petralia, Valbodalsens BK, 2. Jonny Ekeflo, Tranås BSK, 3. Linus Sparlund, BS Grästorp, 4. Marcel Polán, Angereds BS.

HK 18: 1. Per Edling, Kungsängens BK, 2. Alessandro Gardenti, Italien, 3. Erik Jonsson, Rembo IK, 4. Sven Andersson, Lindome BK.

DK 18: 1. Berith Skeberg, Vetlanda BSK, 2. Tizzana Crocini, Italien, 3. Valeria Sacchet, Italien, 4. Cristina Tyrolla, Italien.

HF 18: Göran Bjerendal, Lindome BK, 2. Carsten Juncker Danmark, 3. Mattias Røjås, BK Siljanspilan, 4. Alvis Bertolini, Italien.

DF 18: 1. Lara Maccarinelli, Italien, 2. Vitoria Martin, Italien, 3. Ingrid Kihlander, BS Grästorp, 4. Marie Lundgren, Inka.

HC 18: 1. Morgan Lundin, Lindome BK, 2. Armando Vasili, Italien, 3. Tom Henriksen, Danmark, 4. Fredrik Lindblad, BK Gripen.

DC 18: 1. Helena Nelson, Borås BS, 2. Ulrika Sjöwall Älvenäs BK, 3. Carmen Ceriotti, Italien, 4. Mari Haajanen Roskilde BK.

HCK 18: Torulf Claesson, BSK Ulven, 2. Rickard Dolk, BSK Ulven, 3. Tommy Johansson, BSK Ulven, 4. Magnus Carlsson, BSK Ulven.

LABO Import AB

Sweden

054-53 31 10

GREEN HORN DIAMOND

Green Horn har i år kommit med en ny förtygd fräst stock, perfekt för klassiskt skytte. I den nya stocken passar inte lemmarna från GH 2000 bågen.

Green Horn är beställnings vara.

Diamond finns i eloxerat blå, grön, svart eller lila

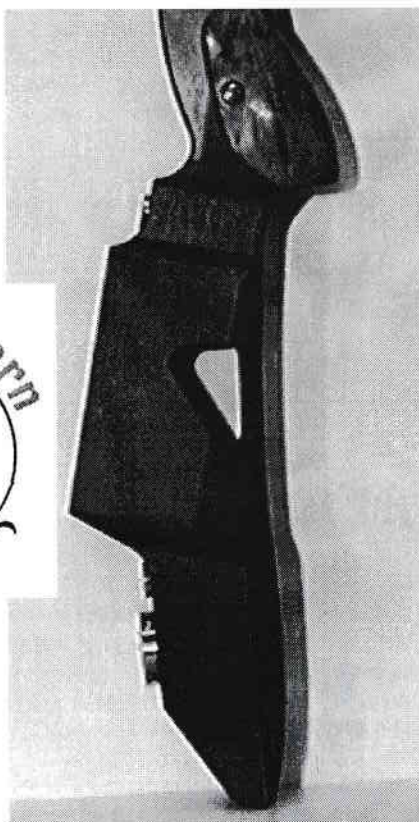

Generalagent för Norden - LABO Import AB

Tävlingsinbjudningar

PITEÅ BÅGSKYTTEKLUBB

inbjuder till

FYRKANTPILEN

Lördagen den 14 oktober

- Tävlingsplats:** Noliahallen.
Tävlingsform: FITA 18/12 meter.
Klasser: Enligt SBF:s bestämmelser.
Tid: Start för uppvärmn. skjutn. kl. 11.00
Anm.avgift: Senior och äldre 70:-
Junior och lag 50:-
Anmälan: Senast 10 oktober till Gunnar 0911-601 48 eller Ove tel. 0811-666 35.
Servering: Läsk och korv finns att köpa.
*Välkomna
Piteå BK*

På uppdrag av

HALLANDS BF

inbjuder

Bågskyttarna Kungälv

till

DM i Jakt och Fält

Söndagen den 2 september kl. 10.00.
Separat inbjudan till berörda klubbar.

ÖNSKAS KÖPA

Stock

till Yamaha YTSL II,
(Höger) samt mineralsökare.
Tel. 0414-311 58

BK PANTERN I LUND

inbjuder till

PANTERJAKTEN

Söndagen den 3 september 1995 kl. 10.00

- Tävlingsplats:** Måryd, vägvisn. från S. Sandby.
Omfattning: 2 x 15 jakt.
Om antalet skyttar blir litet används en bana, målen ändras till det andra varvet.
Klasser: Alla ind. enligt SBF, en lagtävling (5 skyttar oberoende av klass).
Anm.avgift: Senior och äldre 80:-
Övriga och lag 60:-
Anmälan: Senast 29 aug. Till L-G Swensson, S:t Laurentieg. 8, 222 21 LUND, tel. 046-13 13 04 b 046-10 80 05 a eller Carina Lilja, tel. 046-12 67 69.
Övrigt: Pilar som skadas vid ev. genomskjutning ersätts ej. Enklare servering kommer att finnas på tävlingsplatsen.
Välkomna

BÅGSKYTTERNAS GRÄSTORP

inbjuder till

GRÄSTORPSJAKTEN

Söndagen den 3/9 -95 kl. 09.00

- Tävlingsplats:** Bågskyttebanan Grästorp.
Tävlingsform: 2 x 15 mål jakt.
Klasser: Samtliga enligt SBF.
Anmälningsavgift: 80:- Seniorer övriga 50:-
Anmälan: Lundberg 0514-311 11,
Davidsson 0514-515 34.

Välkomna

SUNDSVALL-ORTVIKENS BK

inbjuder till

MIDÄLVAPILEN

Söndag 6 aug. -95. Kl. 10.00

- Tävlingsplats:** IF Karlsviks bana Alnö Vi.
Tävlingsform: 600-rond med finaler samt knatte-rond.
Klasser: Enligt SBF:s bestämmelser.
Uppvärmning: Från kl. 09.30 på det längsta avståndet.
Domare: Ansvarig domare är Börje Jonsson.
Anm.avgift: Seniorer och äldre 80:-
Övriga och lag 60:-
Anmälan: Senast måndag 31/7 -95.
Lars Hansson, 060-10 23 96 el.
Börje Jonsson, 060-61 61 04.

OBS! Tävlingsplatsen på IF Karlsviks bana.

Servering kommer att finnas, korv, kaffe godis m.m.

Välkomna

Sundsvall-Ortvikens BK

BSK ÅNGE

inbjuder till

ÅNGEJAKTEN

Lördagen den 26/8 -95. Kl. 10.00

- Tävlingsplats:** Lombäcken. Vägvisning från E14.
Klasser: Enligt SBF.
Startavgift: Seniorer 80:- Lag 80:-
Övriga 60:-
Anmälan: Senast fred. 18/8 -95.
Ola Haraldsson, 0690-120 28
Åke Åsén, 0690-402 38.
Skriftligen: BSK Ånge, Fack 152, 841 22 Ånge.
Tävlingen är även DM Jakt och Fält Medelpad separat inbjudan till berörda klubbar.
Lördagkväll har vi grillkväll. Husvagnsuppställning. Anmälan grillfest samtidigt med tävlingsanmälan. Den är bindande.

Välkomna

STUGUNS BSK

inbjuder till

Z-JAKTEN

och

GJURDSPILEN

Lörd. och Sönd. 12-13 aug. Kl. 09.00 båda dagarna

- Tävlingsplats:** Åbacken, Näverede Stugun.
Tävlingsform: Lörd. 15 Jakt/12 Fält.
Sönd. 600-rond med final (Matchskjutning).
Klasser: Enligt SBF bestämmelser dock minst 3 delt./klass.
Anm.avg: Seniorer och äldre 80:-/dag el. båda dag. 150:-. Juniorer och mot. 50:-/dag el båda dag. 80:-.
Anmälan: Senast månd. den 7 aug. Maivor och Håkan Zetterström 0695-105 42.
OBS! Begränsat antal platser på 600-ronden.
Fika: Finns vid samlingsplats och även runt jakt- och fältbanan.
Övernattning: Ordnas till de som behöver. Meddelas vid anmälan.

Välkomna

PITEÅ BÅGSKYTTEKLUBB

inbjuder till

PITEMÅLET

Söndagen den 3 september

- Tävlingsplats:** Klubbens bana i Öjebyn.
Tävlingsform: FITA hel.
Klasser: Enligt SBF:s bestämmelser.
Tid: Start för uppvärmn.skjutn. kl. 11.00
2 x 4 min. OBS! 6 pilsserier på långhällen.
Anm.avgift: Sen. och äldre 70:- Jun. och lag 50:-
Anmälan: Senast 31 augusti till Gunnar 0911-601 48 eller Ove tel. 0811-666 35.
Servering: Läs och korv finns att köpa.

Välkomna
Piteå BK

SVÄRDSJÖ IF

inbjuder till 36:e

VASAJAKTEN

Söndagen den 13 augusti kl. 10.00

- Tävlingsplats:** Lumsheden – mellan Svärdsjö och Åshammar.
Tävlingsform: 2 x 15 Jakt
Klasser: Samtliga enligt SBF:s bestämmelser.
Anm.avgift: 16 år och äldre 80:- 10 och 13 50:-
Anmälan: Senast tisdag 8 aug. -95 till
Stig Kallin, Lumsheden 611B, 810 25 Åshammar, tel. 0246-710 39.
eller Jan Persson, tel. 0246-200 25.
Servering: Korv, kaffe, dricka, smörgåsar m.m.

Bågskyttehelg i Dalarna!

Kombinera med 3-D i Borlänge den 12 aug

Välkomna

SKELLEFTÅ BÅGSKYTTEKLUBB

inbjuder till

MALMTRÄFFEN

- Tävlingsstart:** Lördag 12 aug. -95 kl. 11.00
Tävlingsplats: Klubbens bana på Vitberget.
Tävlingsform: 1/2 FITA, 1/2 mini-FITA, knatterond.
Klasser: Enl. SBF:s bestämmelser.
Startavgift: Seniorer och äldre 80:-
Juniorer och övriga 40:- Lag 80:-
Anmälan: Senast 9 aug. -95 till Mikael Winterqvist tel. 0910-860 46, fax 0910-528 53 eller Anders Hedström tel. 0910-77 53 20.

RÖVARJAKTEN

- Tävlingsstart:** Söndag 13 aug. -95 kl. 11.00
Tävlingsplats: Efter Burträskvägen, ca. 3 km söder E4.
Tävlingsform: Jakt 2 x 15 mål.
Klasser: Enl. SBF:s bestämmelser.
Startavgift: Seniorer och äldre 80:-
Juniorer och övriga 40:- Lag 80:-. *Startavgift för deltagande båda dagarna:* Seniorer och äldre 100:-
Juniorer och övriga 50:- Lag 100:-.
Anmälan: Se Malmträffen.

Vi fortsätter att kämpa om vandringspriserna

Välkomna till Skellefteå
Skellefteå BK

BORÅS BÅGSKYTTEÄLLSKAP

inbjuder till

GÖTALANDSMÄSTERSKAP I TAVLA lördagen den 19 augusti

Tävlingsplats: Ryda Sportfält

Tävlingsrond: Olympiskt bågskytte

Tävlingsstart: kl 09.30 med provpilar 2x4 min
OBS! 6-pilserie på långhåll

Klasser: Enligt SBF:s bestämmelser

Anmäl.n.avg: Seniorer och äldre 100,-kr, övriga 60,-kr, lag 150,-kr. Deltagande båda dagarna 25% rabatt.

Anmälan: Senast den 10 augusti till Borås BS, c/o Eive Lindgren, Hagagatan 1c, 502 39 Borås.

Vägvisning från väg nr 180, Alingsåsvägen och väg nr 42, Knalleland

Upplysningar: Eive Lindgren 033-14 10 88 eller 070-540 96 26
Tommy Åberg 033-26 96 71 eller 070-522 36 57
Susanne Eriksson 033-15 76 89
Klubbstugan 033-12 66 66

Camping: Husvagnsplats, tält och stugor vid Saltedads camping på gångavstånd till tävlingsplatserna tel 033-12 14 34 Boka plats med det snaraste. Det pågår Vattentestival i Borås den 17-19 aug.

Enkel servering kommer att finnas.

VÄLKOMNA TILL BORÅS, KNALLARNAS STAD

På uppdrag av

ÖSTERGÖTLANDS BÅGSKYTTEFÖRBUND

INBJUDER Finspångs Bågskytteklubb till

DM i Jakt- & Fältskytte

söndagen den 3 sept. 1995

Separat inbjudan till berörda klubbar.

OBS!!! Finspångs-Jakten är inställd.

På uppdrag av

VÄSTERGÖTLANDS BF

inbjuder

Vänerns BK

till

DM i tavla

Lördagen den 12 augusti
och

DM i Jakt och Fält

Lördagen den 2 september

Separat inbjudan till berörda föreningar.

Vetlanda Bågskytteklubb

inbjuder till

Oxhornet 26—27/8 -1995

Start: 26/8 -95 kl. 11.00 och 27/8 -95 kl. 10.00.

Tävlingsplats: OBS! Ny tävlingsplats, Karsebo Ramkvilla, 3 mil sydväst Vetlanda.

Vägvisning: Följ vägvisning RAMKVILLA från Korsberga, Braås, Landsbro. Från Ramkvilla skyltat.

Tävlingsform: 2 x 30 jakt.

Klasser: Enl. SBF:s bestämmelser i klasser med fyra eller mindre flyttas till närmast lämplig klass.

Anmälningsavgift: Jun och äldre 150:—, YJ. Kn. 80:—, Lag 70:—.

Övernattning: I gymnastiksal max 30 pers. 25:—/natt och person i egen sovutrustning. Duschmöjligheter finnes.

Camping: Husvagnscamping vid tävlingsplats. Kostnadsfritt. Ej el. Husvagnscamping i Ramkvilla 5 km från tävlingsplats. 50:—/natt. El finnes. Dusch.
Upplysningar angående camping o övernattning och anmälan till camping och övernattning: Stig Virdung, tel. 0474-601 55.

Övriga upplysningar: Björn Fransman, tel. 0383-153 14.

Servering: Korv, läsk, frukt, kaffe, the, godis. **OBS! Till rimliga priser. OBS!** Frukost kan beställas i samband med campinganmälan. Kostnad 25:— (Flingor, mjölk, fil, ägg, bröd, kaffe, the)

Anmälan: Skriftlig anmälan senast 11/8 -95. Poststämpel gäller. Efteranmälan 50% tillägg. VBSK c/o Leif Svensson, Tallvägen 9, 574 38 Vetlanda, Tel. 0383-133 23.

Vandringsspriser: Individuellt; comp, fristil och klassiskt.
Lag; comp, fristil och klassiskt.

Huvuddomare: Björn Fransman.

Välkomna

Vetlanda BSK

Angående 3-D skyttet

I vår annons i Bågskytten nr. 6 så har vi ändrat på några saker sedan vi var i Uppsala på deras utmärkta 3-D tävling.

BK Dalpilen kommer att ha samma regler som det var i Uppsala d.v.s. två olika banor, 3-pils- resp. 1-pilsbana. På 3-pilsbanan kan skytten skjuta 3 pilar men om samma skytt har två eller flera pilar i målet, räknas målet som bom. I övrigt se SBF:s regler i Bågskytten nr. 4 1995.

BK Dalpilen

På uppdrag av
VÄSTERBOTTENS BÅGSKYTTEFÖRBUND
inbjuder

Umeå Bågskytteklubb
till

DM I JAKT/FÄLT

lördagen den 5 augusti 1995

Separat inbjudan till berörda klubbar

På uppdrag av
SMÅLANDS BÅGSKYTTEFÖRBUND
inbjuder Huskvarna BK till

DM I JAKT OCH FÄLT

den 3 september 1995

Separat inbjudan till berörda föreningar

På uppdrag av
SKÅNES BÅGSKYTTEFÖRBUND
inbjuder Satsrupps GF till

DM I JAKT/FÄLT

för

Skåne och Blekinge

söndagen den 13 augusti 1995.

Separat inbjudan till berörda klubbar

RESELE IF BÅGSKYTTE

inbjuder till

RESELETRÄFFEN 2

Söndag 23 juli -95. Kl. 09.45

Tävlingsform: Jakt 15, Fält 12.
Klasser: Samtliga enligt SBF.
Anm.avgift: 18 år och äldre 80:-
Övriga 50:-
Anmälan: Senast den 15/7 -95 till
Anders Johansson, Prästbor-
det 3306, 880 30 Näsåker,
Tel 0620-504 57
Vägbeskrivn: Följ "riks 90" mot Näsåker ca 28 km
från Sollefteå. Tavla visar tävlings-
plats.
Servering: Korv, kaffe, dricka, mackor och
godis.

Välkomna till banor i unik natur!
Resele IF

Förbundsspalten i Bågskytten är SBF:s
officiella spalt. För övriga artiklar an-
svarar resp. författare eller Bågskyttens
red.

TIDSKRIFTEN BÅGSKYTTE

Svenska Bågskytteförbundets officiella organ.
Redaktör: INGVAR YXELL, Gröna vägen 7A, 374 52
Asarum. Tel. 0454-206 28.
Ansvarig utgivare: INGVAR YXELL
Postgiro: 37 90 05-2.

Prenumerationspriser:
Helår 175:—
Utanför Norden: Helår 250:—

Annonsspriser:
Tävlingsinbjudningar Övriga annonser
1/1-sida 625:— 850:—
1/2-sida 400:— 550:—
1/4-sida 240:— 300:—
1/6-sida 200:— 250:—

Diverseannonser, per spaltmillimeter 4:—
Bilagor enligt överenskommelse.

Tidskriftens adress: Tidskriften Bågskytten,
Gröna vägen 7A, 374 52 Asarum.

Sölvesborgs Offset- & Boktryck AB

LABO Import AB

Sweden

054-53 31 10

FailSafe har i år kommit med en helt ny serie av releaser vilka garanterat kommer att göra stor succé tack vare:
en finish långt utöver andra (Carter), ett mycket bra pris, mycket bra funktion mm.
Vegas3, Vegas4 och Gizmo har också en annan finess som ingen annan har, dessa modeller går ej att "puncha" av utan du måste jobba bakåt samtidigt som du trycker - smart!

Färger: Högglans röd, blå eller guld

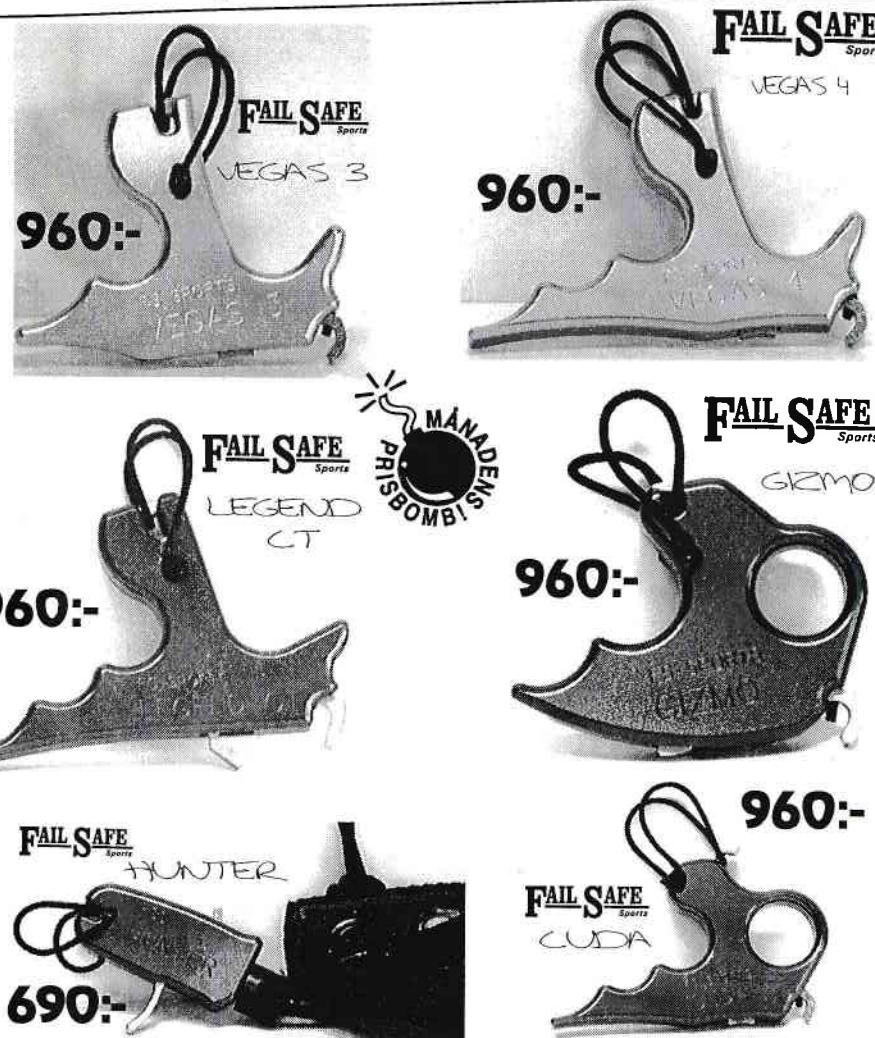

Generalagent för Norden - LABO Import AB