

KJELL GINDAHL  
LINDGATAN 17  
573 37 TRANÅS



Stanislawski har kommit med en helt ny serie av releaser som kommer att slå stort - mycket fin finish och kvalite och ett drömpris!



054 - 53 31 10

**LABO Import AB**  
Sweden

054 - 53 31 10

Tidskriften Bågskytten, Gröna vägen 7 a  
374 52 Asarum

# Bågskytten

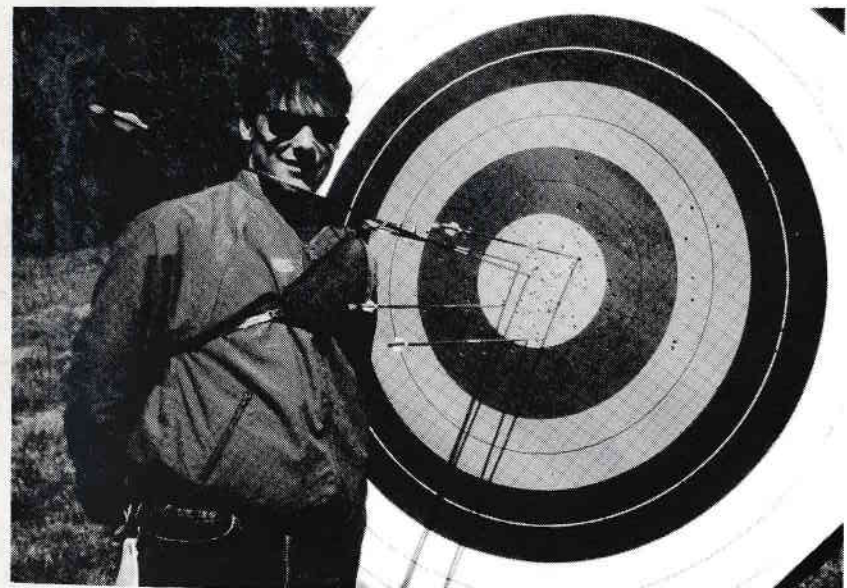

Per-Johan Spång svarade för en s k nickning på 70-metern i samband med för-OS i Atlanta men även om det blev två tior i samma håll den gången så blev nog inte resultaten vad man väntat sig, men ett dåligt genrep...

Nr 6 1996  
Årg. 49

Organ för  
**SVENSKA  
BÅGSKYTTE  
FÖRBUNDET**





**Ring så skickar vi ett exemplar!**

**100 sidor bågskytte**

**LABO Import AB**

054 - 53 31 10

Sweden

## Tävlingsregler för jakt- o fältskytte

Med hänsyn till de artiklar i fria debatten som varit införda i Bågskytten nr 3, 4 och 5 1996 om tävlingsregler och domare skall jag på begäran försöka att råta ut några frågetecken om det går. Dock anser jag att det i min artikel i Bågskytten nr 1—2 1996 inte finns andra formella fel än vad som anges under fria debatten som SBF:s kommentarer i Bågskytten nr 4 1996.

1. Svenska Bågskytteförbundet är dess förening och SDF som i demokratisk ordning företräds av den vid förbundsmöte valda SBF-styrelsen. SBF:s styrelse har inte mandat att besluta om förändring av tävlingsbestämmelserna, däremot kan den ge förslag om förändring vilken då framläggs som proposition till nästkommande förbundsmöte.

2. Beslut om ändringar av tävlingsregler fattas av SDF ombud vid det årliga förbundsmötet, med hänsyn till från SDF inkomna motioner eller av SBF-styrelsen framlagda propositioner. Vid förbundsmötet är det endast SDF:s ombud som har rösträtt.

3. Regler om utbildning av domare och de krav som skall ställas på dem har tillkommit som en följd av Göteborgs BF motion nr 9 till förbundsmötet 1992, samt konstaterandet att tävlingsbestämmelserna tillämpades olika beroende var i landet tävlingen genomfördes. De regler för domare och dess utbildning som finns i SBF:s tävlingsbestämmelser kapitel 25 beslutades av förbundsmötet 1995 med anledning av Göteborgs BF motion nr 2 vilken bordlades vid förbunds-

mötet 1994 samt i enlighet med styrelsens yttrande till denna motion.

4. Beträffande SBF:s tävlingsbestämmelser för fält har SBF följt FITA tävlingsbestämmelser för åldersklass 16 och äldre där inte speciella regler är införda i den svenska delen.

5. Beträffande jakt har tävlingsbestämmelserna för fält tillämpats där inte speciella regler är införda.

6. FITA tävlingsbestämmelser avser mästerskap, men har i många stycken applicerats på de nationella tävlingarna.

7. För att erhålla sanktion för tävling gäller vad som anges i SBF:s tävlingsbestämmelser 22.1.3. Vad som händer med denna regel avgör ni själva genom ert SDF.

8. Där det inte finns några särskilda bestämmelser i den svenska delen har gällit reglerna i FITA följts. Exempelvis vad gäller skjut-

*Forts på sid 12.*

### Nästa nummer av Bågskytten

nr 7 1996, utkommer i månadsskiftet juni—Juli.

Sista manusdagen är den 15 juni.

I nr 7/96 skall alla tävlingar och förbundsmöten som äger rum före den 20 september vara utannonserade.

FAIL SAFE  
Sports

FAIL SAFE  
Sports

FAIL SAFE  
Sports

I år har Fail Safe kommit med en helt ny serie av releaser med bla två modeller som fungerar som en vanlig relese och som en Stanislawski, du väljer själv. För övrigt är det lika utsökt finnish som alltid på en FailSafe release. Slå en signal så skall vi hjälpa dig till ett bra val.

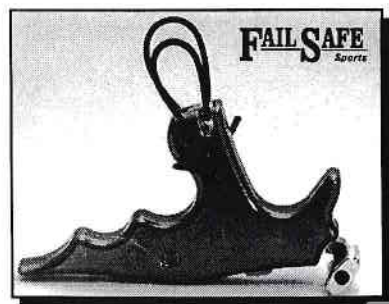
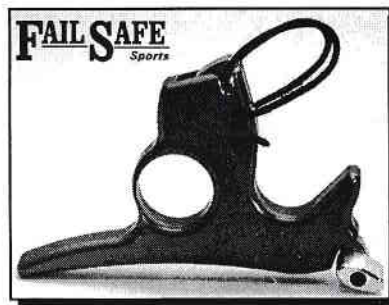

054-53 31 10

**LABO Import AB**  
Sweden

054-53 31 10

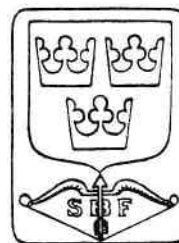

## Förbundsspalten

### Kurser 1996:

*Juni:* 1. Dalarnas BF, Jakt/Fält grunder; 13. Närkes BF, Regler, Jakt/Fält.

*Augusti:* 1. Närkes BF, Regler, Jakt/Fält. Västergötlands BF, Domarutbildning.

*Sept.:* 4. Närkes BF, Materiel & Skjutteknik; 21—22. Skånes BF, Klubbfunktionärskurs; 21—22. Dalarnas BF, Steg 2; 28—29. Skånes BF, Domarkurs. Medelpads BF Steg 1.

*Okt.:* 6. Dalarnas BF, Steg 1; 15. Närkes BF, Materialkväll; 20. Dalarnas BF, Steg 1. Medelpads BF, Steg 2.

*Nov.:* 30. Skånes BF, Domarkurs. Västerbottens BF, Tränarutbildning, Steg 2. Medelpads BF, Domarkurs.

*Hösten 96:* Västergötlands BF, Steg 2, Tränarutbildning; Bohuslän/Dals BF Steg 1; Bohuslän/Dals BF Steg 2; Värmlands BF, Fortbildning Domare.

*Datum ej fastställt:* Närkes BF, Mental träning; Stockholms BF, Domarutbildning; Stockholms BF, Tjej-kurs med matr.-trimning; Stockholms BF, Jakt/Fält, tävling/banläggning; Stockholms BF, Idrottspsykologi för skyttar.

### Läger 1996:

*Juni:* 10—13. Medelpads BF, Ungdomsläger; 14—16. Skånes BF, Ungdomsläger; 16. Skånes BF, Ungdomsledarläger.

*Juni 96:* Skånes BF, Elitläger (Skåne-eliten); Västmanlands BF, Ungdomsläger.

*Aug. 96:* Skånes BF, Elitläger (Skåne-eliten).

## Meddelande

I samband med att Bågskyttens red. sände ut tidskriftens nummer 5 var det lite strul med att få fram adresslapparna.

Det innebar att vissa av tidskriftens abonnenter inte fick nr 5. Saknar Du alltså nummer 5 så hör av Dig.

Bågskyttens red. beklagar det inträffade.

*Sept.:* 21—22. Närkes BF, Ungdomsläger.

*Sept. 96:* Medelpads BF, Ungdomsläger.

*Okt.:* 18—20. Skånes BF, Elitläger (Skåne-eliten)

*Nov.:* 8—10. Skånes BF, Ungdomsläger.

*Nov. 96:* Hälsinglands BF, Ungdomsläger.

*Hösten 96:* Västergötlands BF, Ungdomsläger.

*Datum ej fastställt:* Stockholms BF Ungdomsläger; Värmlands BF, Ledarträff.

### Internet

Svenska Bågskytteförbundet har kopplat in sig på Internet. Sidor finns redan nu upplagda, för tillfället under:

<http://www.algonet.se/~carmevik/sbf/sbfhem.htm>

Snarast möjligt kommer utbudet på Förbundets sidor att skötas från Fagervikskansliet.

Redan nu finns bl a gällande Svenska Rekord inlagda på denna sida.

Förbundets hemadress: Swedish.Archery@timrå.mail.telia.com

### Viktiga datum

Valberedningspapper från Klubbar till Distrikt 1 aug.

Valberedningspapper från Distrikt till Valberedningen 1 sept.

Ansökan om tävlingar under våren 1997 31 aug.

# – Resultatbarometrar –

# – Resultatbarometrar –

**HF 18:**

1. Magnus Pettersson, BK Göta Lejon	596 17/12
2. Göran Bjerendal, Lindome BK	592 2/3
3. Mikael Larsson, Sandvikens BK	585 6/1
4. Henrik Wängman, IF Karlsvik	584 17/3
5. Per-Johan Spång, BSK Hudik	582 20/1
6. Stefan Nilsson, IF Karlsvik	579 19/11
7. Jonas Persson, BS Grästorp	578 26/12
8. Mats Andersson, Lindome BK	578 3/2
9. Paul Köhler, BSK Nimrod	577 10/2
10. Anders Andersson, Älvenäs BK	577 3/3
11. Lars Sundberg, IF Karlsvik	576 7/10
12. Anders Ottosson, BS Kil	576 3/12
13. Håkan Andersson, Satsrup BK	575 10/3
14. Mattias Röjås, BK Siljanspilen	575 17/3
15. Robert Lindgren, Umeå BK	574 17/3
16. Björn Jansson, Nyköpings BK	574 3/12
17. Glenn Linsjö, Trelleborgs BK	574 17/3
18. Henrik Pålsson, Varbergs BK	572 12/11
19. Roger Eriksson, Uppland/Väsby	572 10/12
20. Dennis Eriksson, BSK Hudik	572 10/2
21. Niklas Eriksson, Sundsv/Ortv BK	571 3/12
22. Andreas Bengtsson, BSK Hudik	570 10/2
23. Mats Nordlander, IF Karlsvik	569 17/3
24. Jimmy Forsbäck, Stallarholmen	569 17/3
25. Lennart Hed, BK Siljanspilen	567 2/3
26. Claes Andersson, Lindome BK	565 2/3
27. Per Bengtsson, Linköpings BK	565 3/12
28. Henrik Björkvald, Karlshamns BK	564 27/1
29. Jörgen Nilsen, Trelleborgs BK	564 10/3
30. Bert-Ove Pettersson, Sundsv/Ortv BK	563 10/2
31. Tom Berglund, Sundsv/Ortv BK	563 13/4
32. Peter Karlsson, Järnvägens IF	563 10/12
33. Christian Josefsson, Skövde BK	563 17/3
34. Stefan Nilsson, Södertälje BF	563 17/3
35. Mattias Sjöbeck, Vollsjö BK	562 17/3
36. Roger Eriksson, Rembo IK	562 6/1
37. Östen Botin, Varbergs BSK	561 2/3
38. Pelle Graeve, IF Karlsvik	560 17/3
39. Anders Størensten, Sundsv/Ortv BK	560 20/1
40. Magnus Carlsson, Trelleborgs BK	559 17/3
41. Kenneth Åhlund, Stallarholmen	559 10/12
42. Jan Thulin, Lindome BK	558 13/4
43. Mikael Johansson, Skövde BK	558 6/1
44. Roger Eklund, BS Gothia	557 5/12
45. Christian Robertsson, BK Unga Örnar	557 27/1
46. Per Friberg, BK Gripem	557 17/3
47. Mattias Hultgren, Sundsv/Ortv BK	555 28/10
48. Ulf Aspholm, IF Karlsvik	555 17/3
49. Staffan Johansson, Luleå BS	555 3/2
50. Tomas Johansson, Bollnäs BK	555 20/1
51. Mikael Spetz, Angereds BS	554 6/1
52. Nicklas Westh, BK Mohican	554 2/3

**HF 40:**

1. Lars Sundberg, IF Karlsvik	569 17/3
2. Ulf Nilsson, Bollnäs BK	564 20/1
3. Lennart Jonsson, BSK Hudik	564 17/2
4. Peter Åker, Luleå BS	560 10/2
5. Lars Magnusson, BK Unga Örnar	555 17/3
6. Gilbert Spång, BSK Hudik	553 10/12
7. Kaj Winberg, Södertälje BK	551 10/12
8. Benny Karlberg, Tyresö BK	551 10/12
9. Göran Bengtsson, Trelleborgs BK	544 10/2
10. Leif Johansson, Lindome BK	542 6/1
11. Lars Wikman, Umeå BK	541 3/2
12. Sasse Sættergren, Varbergs BK	538 17/12
13. Tomas Johansson, Västerås BK	538 17/3
14. Peder Johansson, Umeå BK	536 19/11
15. Alf Johansson, BK Gripem	536 17/12

**DF 18:**

1. Jenny Sjövall, Älvenäs BK	585 18/2
2. Christa Bäckman, Timrå AIF	573 1/3
3. Kristina Persson, IF Karlsvik	572 7/10
4. Ida Hellström, Umeå BK	567 19/11
5. Carina Olsson, Stallarholmen	566 17/3
6. Susanne Lundgren, Timrå AIF	564 13/4
7. Anna Frøding, Timrå AIF	563 31/3
8. Linda Johansson, Linköpings BK	561 17/12
9. Liselotte Andersson, BK Gripem	553 11/11
10. Anna-Karin Malmberg, BSK Ånge	552 28/10
11. Ingrid Kihlander, Timrå AIF	550 17/3
12. Christina Nöjd, Kungsängens BK	550 17/3
13. Camilla Sjödal-Andersson, Örebro BK	545 3/3
14. Petra Nilsson, Skogens IF	537 4/2
15. Siw Thulin, Lindome BK	536 5/12
16. Annika Nilsson, IF Karlsvik	536 30/3
17. Märta Vikström, Umeå BK	531 17/2
18. Ieva Cisparsos, Sundsv/Ortv BK	530 20/1
19. Camilla Sjödal, Mjölby BS	530 3/12
20. Anette Johansson, Bodens BK	528 10/2
21. Carina Nilsson, Skogens IF	526 14/1
22. Monica Bjerendal, Trollhättans BK	526 12/11
23. Gunnel Lindgren, BK Falken	523 3/2
24. Ann-Mari Sundberg, Timrå AIF	521 17/3
25. Anneli Wallin, IF Karlsvik	520 2/3

**DF 50:**

1. Gunnel Lindgren, BK Falken	525 17/3
2. Märta Vikström, Umeå BK	512 17/3
3. Annika Ullbors, Melleruds BK	432 30/3

**DF 60:**

1. Barbro Lundqvist, Karlstad BK	498 17/3
2. Sigrid Johansson, Stockholm BK	473 17/3
3. Birgit Ström, BK Gripem	421 17/12

**HF 13:**

1. Niklas Eriksson, Sundsv/Ortv BK	591 7/10
2. Daniel Sundberg, Timrå AIF	590 1/3
3. Mattias Strimark, Örebro BK	586 3/3
4. Dick Danielsson, BSK Hudik	583 17/3
5. Andreas Ottosson, BS Kil	583 17/2
6. Christian Svensson, BS Grästorp	578 17/3
7. Mikael Erqvist, Sundsv/Ortv BK	577 30/3
8. Mattias Eriksson, Sundsv/Ortv BK	576 10/2
9. Mattias Larsson, Finspångs BK	574 14/1
10. Andreas Andersson, Skövde BK	566 17/3
11. Jani Korkeamaa, Kiruna BK	563 30/3
12. Michael Rokitowicz, Tranås BSK	562 17/3
13. Tobias Åkerlund, Timrå AIF	560 17/3
14. Richard Sabel, Skogens IF	558 27/1
15. Johan Öhlund, Timrå AIF	557 17/3
16. Fredrik Håkansson, BK Unga Örnar	556 17/3
17. Erik Viklander, Sundsv/Ortv BK	556 17/3
18. Kim Polan, Angereds BS	554 3/2
19. Mikael Andersson, Kiruna BK	554 19/11
20. Björn Johansson, Falu BK	554 2/3
21. Per-Albin Persson, Vollsjö BK	554 10/3
22. Mattias Kjällström, Finspångs BK	552 11/11
23. Per-Erik Eriksson, Karlstads BK	551 17/3
24. Christian Robertsson, BK Unga Örnar	549 10/12
25. Daniel Palmros, IF Karlsvik	546 28/10
26. Fredrik Sahlin, Upplands/Väsby	545 17/3
27. Marcus Sundström, Sundsv/Ortv BK	544 20/1
28. Per Nordling, Umeå BK	540 17/3
29. Markus Åkerlund, Sundsv/Ortv BK	539 12/11
30. Mats-Olov Blom, Falu BK	538 10/12

**HF 16:**

1. Anders Andersson, Älvenäs BK	578 10/12
2. Christian Robertsson, BK Unga Örnar	571 3/3
3. Andreas Pettersson, Angereds BS	566 17/3
4. Niklas Eriksson, Sundsv/Ortv BK	562 20/1
5. John Larsson, Finspångs BK	557 13/4
6. Daniel Lindberg, Umeå BK	556 17/3
7. Fredrik Ungsgård, Bollnäs BK	555 10/12
8. Carl-Henrik Häll, BSK Sturarna	554 10/12
9. Mattias Eriksson, Sundsv/Ortv BK	553 1/3
10. Thomas Nilsson, Bollnäs BK	552 17/2
11. Marcus Jansson, Örebro BK	548 3/3
12. Fredrik Hedlund, Bodens BK	546 30/3
13. Andreas Martis, BK Vildkaninen	546 17/3
14. Daniel Sundberg, Timrå AIF	543 1/3
15. Robert Sidenmark, Järnvägens IF	539 17/3

**HF 50:**

1. Klas Vängman, IF Karlsvik	564 31/3
2. Leif Andersson, BK Göta Lejon	555 10/3
3. Reino Lehtonen, Linköping BK	554 24/3
4. Göran Mellberg, Lindome BK	554 10/2
5. Ervin Herbertsson, Satsrups GF	553 4/11
6. Nore Åhlund, Stallarholmen	553 11/2
7. Gilbert Spång, BSK Hudik	553 17/2
8. Rune Färlund, BSK Hudik	552 19/11
9. Rolf Svensson, Södertälje BF	552 31/3
10. Börn Roos, BSK Hudik	551 17/3
11. Östen Bothin, Varbergs BK	548 17/12
12. Claes-Göran Colmeus, BK Pantern	547 17/12
13. Nils Jonsson, Stocka BK	545 17/2
14. Willis Månsson, Upplands/Väsby	545 10/12
15. Hans Mattsson, Skellefteå BK	544 31/3
16. Bert-Åke Olsson, Bollnäs BK	542 17/2
17. Erling Nilsson, BSK Hudik	539 17/2
18. Lennart Nilsson, IF Karlsvik	538 13/4
19. Kurt Nyberg, BSK Sturarna	536 11/2
20. Christer Drott, Valbodakens BK	535 30/3

**HF 60:**

1. Bertil Ohlsson, Ronneby BF	556 31/3
2. Rolf Svensson, Södertälje BF	556 11/2
3. Jan-Erik Andersson, BK Gripem	553 17/3
4. Gert Biverfeldt, Hässleholms BK	543 4/11
5. Willis Månsson, Upplands/Väsby	540 17/3
6. Bertil Nilsson, Satsrups GF	535 26/11
7. Arne Gustavsson, Angereds BS	533 2/3
8. Kjell Anghagen, Hässleholms BK	531 26/11
9. Lars Larsson, BS Gothia	530 2/3
10. Nils-Erik Ohlsson, Satsrups GF	527 10/3

**DF 13:**

1. Anna-Karin Malmberg, BSK Ånge	584 12/11
2. Mix Maxholm, Finspångs BK	579 24/3
3. Elin Kjällström, Finspångs BK	562 11/2
4. Lena Augustsson, Hammarö BSK	557 17/2
5. Cecilia Nilsson, Timrå AIF	552 13/4
6. Theresa Nilsson, IF Karlsvik	545 13/4
7. Malin Löfgren, Timrå AIF	542 10/2
8. Åsa Bohlin, Mjölby BS	532 17/2
9. Camilla Bjerendal, Lindome BK	528 12/11
10. Lisa Bernadt, BSK Järven	522 17/3
11. Sara Rothstrand, Angereds BS	521 17/3
12. Terese Karlsson, Gävle BK	520 17/3
13. Mari Einebrandt, Timrå AIF	516 17/3
14. Johanna Thomasson, Stallarholmen	515 17/3
15. Åsa Hellström, Umeå BK	513 17/2

**DF 16:**

1. Ida Hellström, Umeå BK	553 30/3
2. Anna-Karin Malmberg, BSK Ånge	546 20/1
3. Ida Evertsson, BK Falken	514 17/3
4. Sara Sohlén, Östersunds BK	502 1/3
5. Anette Hager, Lindome BK	497 17/3

Bågskytten presenterar i dag de sista resultatbarometrarna för den nu avslutade inomhussäsongen. I dagens "barometrar" saknas de klasser där förändringar ej skett sedan Bågskytten nr 5.

**HF 16:**

1. Mathias Larsson, BS Grästorp	564 17/2
2. Martin Ottosson, Västerviks BK	541 3/12
3. Greger Hultkvist, BS Grästorp	520 17/3
4. Markus Ottosson, Västerviks BK	511 4/2
5. Fredrik Lindström, Tyresö BK	497 17/3
6. Erik Töyrå, Korsnäs IF/BK	495 10/12

**HF 18:**

1. Mattias Larsson, BS Grästorp	562 10/2
2. Martin Ottosson, Västerviks BK	549 17/3
3. Tony Odelstrand, Kungsängens BK	547 10/3
4. Erik Jonsson, Rembo IK	545 10/3
5. Stig Bergström, Nyköpings BK	544 17/3
6. Stefan Eriksson, Rembo IK	543 2/3
7. Arne Blennroth, Lindome BK	542 6/1
8. Jonas Skogsbergs, Sätters IF/BK	538 2/3
9. Daniel Lindh, BK Vildkaninen	536 17/3
10. Per Edling, Kungsängens BK	535 11/2
11. Jan-Erik Lundin, Lindome BK	530 2/3
12. Erik Hjort, Sätters IF/BK	530 2/3
13. Hannu Hosio, BS Gothia	526 10/3
14. Robbin Eriksson, BS Gothia	524 2/3
15. Charlie Modig, Lindome BK	520 12/11
16. Mathias Fallgren, Lindome BK	519 3/2
17. Lars Ekelund, Linköpings BK	518 24/3
18. Dan Pettersson, Växjö AIS	517 25/2
19. Håkan Hallgren, Rembo IK	515 17/3
20. Timmy Fagerlund, BK Pantern	514 10/2

**DK 16:**

1. Lina Björklund, BK Siljanspilen	511 17/3
2. Louise Arvidsson, BS Gothia	493 17/3
3. Sofia Sahlin, Vettlanda BSK	451 17/3

**DK 18:**

1. Marie Palm, Angereds BS	531 2/3
2. Louise Arvidsson, BS Gothia	521 2/3
3. Jenny Lindberg, BSK Järven	509 17/3
4. Jessica Nyberg, Trollhättans BK	502 10/2
5. Åsa Johansson, Sigtuna BK	502 17/3
6. Linda Karlsson, BK Vildkaninen	494 4/2
7. Christa Bäckman, Timrå AIF	487 13/4
8. Inger Johansson, BK Vildkaninen	485 4/2
9. Berit Skeberg, Vettlanda BSK	478 17/2
10. Marita Keituri, Gävle BK	473 9/3

# BOW PRO

040 - 465035

## Bow Pro prispengar

Gäller 16 och 18 klasserna, DF, HF, DC och HC för individuella SM vinnare med **Browning och Xi compoundbågar**

**Browning och Stylist recurvbågar.**

### Gäller

Inomhus SM

Fält SM

Tavel SM

Jakt SM

**1500kr** i 18 klasserna och **1000kr** i 16 klasserna

**Följande klasser vid inomhus SM vanns med Browning, Xi, och Stylist.**

1:a plats i HC16, HC18, HC40, HC50

1:a och 3:e i HF18, 1:a och 2:a i HF60, 2:a i HF16

1:a, 2:a och 3:e plats i DC18

2:a och 3:e plats i DF18

Nästan alla DK och HK klasserna vanns med Green Horn som vi också representerar.

## GRATTIS

# Bågskyttets historia IV



## Kompositbågens utveckling II

Av: Peter Lindbom

### Saxton Pope och långbågen

Tyvärr hade den engelska sjukan även drabbat yngre mera inflytelserika bågskytter, i Amerika företrädde den legendariske **Saxton Pope** denna ståndpunkt. Pope var en av de män som kom att ta hand om och bli nära vän med Yahi indianen **Ishi** när han slutligen gav upp sitt "skygga liv" i det vilda och överlämnade sig till den vite mannen 1911. Ishi var den siste överlevande medlemmen av Yahifolket. Efter det att Kalifornien drabbats av en guldrush i slutet av 1800-talet, bedrevs en urskillningslös klappjakt på indianerna i området, varvid kvinnor, män och barn massakrerades. Ishis familj mördades i ett sådant överfall och efter att ha irrerat omkring ensam i skogen sökte han sig utmärkt och utmattad in till "civilisationen" och den vite mannen i förhoppningen om att de skulle döda honom på fläcken och på så vis ända hans pina. Saxton Pope och Arthur Young var de män som på allvar startade intresset för bågskytte i USA i början av seklet och som senare fick efterföljare i bl a Howard Hill och andra. Ishi lärde dem att bygga pilbågar på indianvis och kom på så vis att förmedla sina urgamla kunskaper till den vite mannen.

Baker skriver i Bowyer's Bible III att Pope tyvärr hade drabbats av en allvarlig släng av den "engelska sjukan" eftersom han inte kunde frigöra sig från fördomen att andra konstruktioner än den engelska långbågen

kunde ha fördelar (Hamm 1994:54). I sin klassiska studie "Bows and Arrows" skriver Pope angående en av de sydamerikanska bågar han testskjutit och jämfört med långbågen att; "— Om man betänker träverkets utmärkta egenskaper, så tyder pilbågens konstruktion entydigt på en bristande intelligens hos tillverkaren" (Pope 1923). Naturligtvis försvarar och förklarar Baker de sydamerikanska bågarnas funktion och konstruktion i avsnittet "Bows of the World" och konstaterar att bågtypen är anpassad för att användas i regnskogen. Även andra moderna bågentusiaster har reagerat över Popes fördomsfulla utsagor, där alla andra bågkonstruktioner jämfördes med den optimala långbågen, t ex Bergman & vänner.

### Långbågar och långbågar...

Bergman, McEwen och Miller har med moderna mätinstrument gjort om Popes skjutförsök, där de testat indianbågar, en afrikansk långbåge och två kompositbågar, den ena en egyptisk vinklad båge (Angular bow), den andra en tartarbåge som jämförts med en engelsk långbåge (Bergman, McEwen, Miller 1988). — Långbågen var inte bäst! De kunde t o m påvisa att långbågens lemmar och långa sträng innebar att bågkonstruktionen i sig överför mindre energi till pilen än vad en kort komposit-

# PSE ONE-CAM

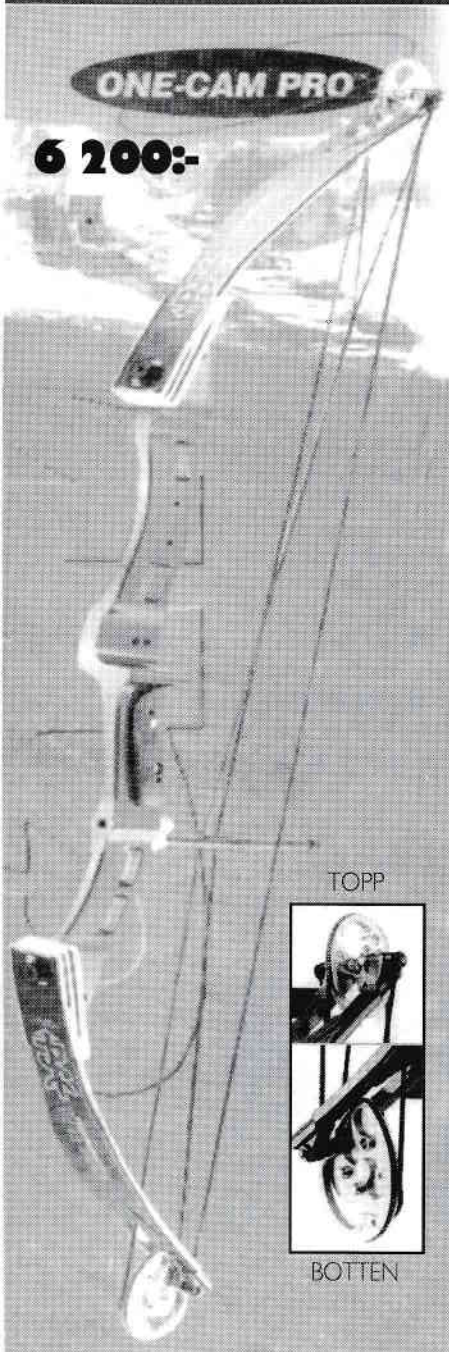

ONE-CAM PRO

6 200:-

## One Cam PRO – 43"

Fräst alustock, long reflex.  
One Cam system med  
splitcabel.

## One Cam LS – 41"

Fräst alustock, long straight.  
One Cam system med  
splitcabel.

## One CamSR L– 38"

Fräst alustock, kort reflex.  
One Cam system med  
splitcabel.

## Game Sport

4 700:-

## Brute Force – 41"

Smidd stock. Maxis  
högprestanda hjul.  
Splitcabel.

## Polaris – 41"

Marknadens förmodligen  
mest prisvärda tävlings-  
bågel. Smidd stock.  
Vector 75 hjul med  
75 % let off.

TOPP



BOTTEN

Beställ nya PSE katalogen!

**STIGA VAPEN AB**



Generalagenten för PSE i Sverige 0140-197 60



5 500:-

5 500:-



3 900:-

pilbåge gör (Bergman, McEwen, Miller 1986:180 ff.). Men i sanningens namn måste man väl tillägga att deras test i sig kanske inte är rättvisande mot den engelska långbågen, eftersom den båge de provsköt var på omkring 80" och konstruktionen i sig är skapad för stridsbågar i styrkeklasserna över 100". Enligt Baker skall Simon Stanley skicka iväg en 925 grains pil i 208 f.p.s. (Hamm 1994:61)! Men det gör han med en 150 poundare försedd med fastflight-sträng!

För övrigt kan det vara av intresse att veta att man i England i långbågesammanhang talar om två klasser av långbågar, den klassiska *D-formade bågen* och den amerikanska eller kanske rättare sagt *flatbågen*. Nästan alla de långbågar som vi idag kan köpa i bågskyttebutikerna är av amerikanskt fabrikat och borde faktiskt egentligen kallas för flatbågar. Orsaken till denna uppdelning är att de *moderna engelska långbågarna* är "relativt veka" (runt 50") och inte kan mäta sig med korta glasfiberförstärkta *amerikanska flatbågar* när det gäller prestanda.

## Holmegårdsbågens och kompositbågens prototyp

Den engelska sjukan levde kvar ganska länge och så sent som på 1960-talet skrev Clark att kompositbågen inte var en bättre pilbågs-konstruktion än den engelska långbågen så vida den senare var gjord av rätt material och hanterades av en expert (Rausing 1967).

Gad Rausing (1967:145 ff.) bryter med denna förenklade syn och försöker att undersöka hur pilbågen utvecklats under historiens lopp i sitt klassiska verk "The Bow". Han propagerar för att flatbågen av Holmegårdsmodell var föregångaren till kompositpilbågen, vilket nog var närmre sanningen än han kunde ana (se Bågskytten Nr. 2, 96). Holmegårdsbågens förstyvade ytterlemmar är konstruktionsmässigt snarlik de första kända statiska recurverna (se i kommande artiklar i denna serie om Yrzi- och Qum Darya bågarna). Rausing menade att kompositbågens konstruktion med korta



Bild 3. En dragkurva eller ett F/D-diagram som visar fyra olika bågar, vilka dragits till 28" och alla lagrar 60 lbs vid denna draglängd.

- A. En kort enkel rak båge (120 cm)
- B. En ordinär långbåge (180 cm), + 22%
- C. En kort recurverad båge (120 cm), + 46%
- D. En kort reflex kompositbåge med statiska recurver (120 cm), + 57%.

Kurvan B. är typisk för en långbåge, vars kurva går i nästan 45 graders vinkel och som stummar mot slutet. Kurvan D. är typisk för en kompositbåge med starkt recurverade lemtoppar, den lagrar energin tidigt under draget vilket innebär att ju längre statiska recurver eller örön den har dessto större skillnad blir det mellan peakvikten och let-off då hävarmarna går i aktion. Rausing konstaterar att långbågen B. är omkring 22% effektivare än den korta bågen A, den recurverade bågen C, lagrar i sin tur ca 46% mer energi än A. och D. kompositbågen är hela 57% effektivare än den raka bågen A. som har samma längd (efter Rausing 1967:146 ff.).

böjliga och recurverade lemmar gör den överlägsen den engelska långbågen, förutsatt att materialen är de rätta, d v s sena och horn. Rausing var starkt influerad av den amerikanske fysikern Klopsteg och dennes artiklar om bågens fysiska egenskaper och den turkiska pilbågen (Klopsteg 1943, 1947). Rausing visar kompositbågens överlägsna

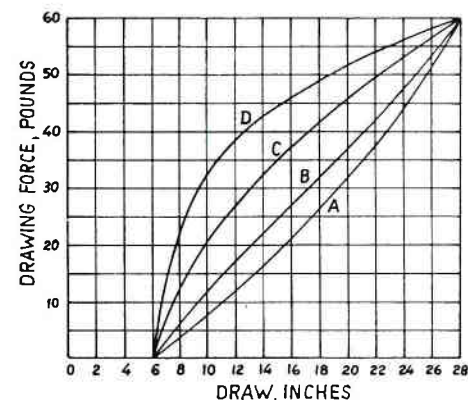
förmåga att lagra energi genom att jämföra hur olika bägtyper lagrar energi i lemmarna vid uppdraget. Med ett s k "Force/Drawdiagram" visar han skillnaden mellan långbågens kurva som stummar eller "stackar" på slutet jämfört med en statisk recurve som lagrar mera energi under dragets början för att sedan lätta, vilket tillåter recurvebågen att totalt lagra mera energi i lemmarna än en långbåge (Bild 3.). Rausing var en av de första som påvisade och uppskattade recurvbågens fysiska egenskaper och konstruktion och ledde därför in forskningen på en mera objektiv väg än vad som tidigare åstadkommits.

*Forts fr sid 3*

banans utformning, tävlingsplatsens utrustning, skyttarnas utrustning, skjutningen, skjutordning, osv. När det gäller antalet domare i tävling har FITA 8.5.1 efterlevts i de flesta tävlingar. Detta borde även vara fallet med fält respektive jakt- och fältskytte där det hitintills varit färre domare ute på banorna.

Meningen med inlägget i artikeln i Bågskytten nr 1—2 1996 var att göra alla tävlingsarrangörer medvetna om antal domare vid olika tävlingsformer.

Varför skall man ha en tällämpning av tävlingsbestämmelserna då det gäller tavel- och fältskytte?

Reglerna om minsta antal domare vad avser tavel och fält har varit införd i FITA:s tävlingsbestämmelser sedan 1992, med den enda skillnaden att 1994 ändrades sex mål till fyra mål för fält.

Inlägget i bågskytten nr 4 var inte i avsikt att uppmana till regelbrott. De regler vi har är till för att följas, men som i många andra sammanhang kan man skynda långsamt och successivt tillföra fler domare ute på banorna vid tävlingar avseende jakt och fält i avsikt att uppnå det antal som tävlingsbestämmelserna föreskriver.

9. Det är inte alltid som tävlingsarrangören väljer en patrullchef som är en erfaren skytt. Att vara en erfaren skytt är inte alltid det samma som att ha kunskaper om tävlingsbestämmelserna och dess efterlevnad, tyvärr finns allt för många fall som bevisar motsatsen.

10. Domarutbildningen är till för att ge en så likformig uppfattning av tävlingsbestämmelsernas tolkning som möjligt hos alla domare oavsett var i landet de verkar.

11. Med hänsyn till oklarhet om hur många domare som skall vara verksamma vid olika former av tävlingar kommer SBF:s styrelse med en proposition i detta ärende till 1996 års förbundsmöte. Till dess gäller ovanstående.

Lycka till med era tävlingsarrangemang.

*Henry Jonson*

## Hudik-skyttar gästade Holland för träning



BSK-Hudik i Lelystad: (Fr v: Dennis Eriksson, Magnus Spång, Bror Roos, Sune Färnlund, Carina Jonsson, Lennart Jonsson.)

BSK Hudik har haft 6 st skyttar på träningsläger i Holland, i april -96.

Vi avslutade träningslägret med en FITA-tävling i Lelystad, Holland.

Magnus Spång i compound och Dennis Eriksson recurv, stod för de främsta placeringarna. Magnus kom 2:a i sin klass endast 3 poäng från en segrande Belgare, och i herrar Olympiskt kom Dennis på fin 3:e plats.

För att möjliggöra denna resa samlade vi in "månadspeng" från skyttarna, samt ordnade med olika lotterier och även viss

sponsorhjälp. Vi hyrde en minibuss, och den 13 april var det dags för resan till Holland. Ungefär 23 timmar senare var vi äntligen framme i Purmerend, där vi skulle bo och träna. Purmerend ligger endast 2 mil från Amsterdam.

Hotell Waterland var en upplevelse. Vi insåg snabbt att här gällde det att vara "stadig" på benen, och då pratar vi om våra två "härliga" trappor i 80 graders lutning till övervåningen där vi hade våra rum. Här fick vi "gratis" styrketräning för benen.

Bågskytteklubben i Purmerend, Water-



### BÅGSKYTTE SHOPEN

**BERT WINBERG**  
Furuvägen 10, 6 tr  
731 40 KÖPING  
Tel: 0221-115 57  
010-288 16 44

Saluför allt för  
**BÅGSKYTTESPORTEN**

Personlig service  
**Ordertel. 0221-115 57**

landscutters har ca 75 medlemmar. Deras träningsbana ligger bredvid en golf-park, mycket fint område. Samt att klubben har sin klubbstuga (med inomhusbana på 25 m) i angränsande till utomhusbanan. Perfekt! Tyvärr var våren lite försenad i år, ca 2 veckor, så några "tulips"-odlingar hann vi inte se. Däremot var det väldigt fascinerande med alla vattenkanaler överallt, och vackra vyer. Men, någon skog "à la Norrland" det kunde vi glömma. Här är det riktigt platt.

Vi hade morgonpass som bestod av en promenad på 50 min—1 timme. (Före frukost). Vi tränade i 6 dagar på deras fina träningsbana, vissa dagar 2 pass om dagen. Som avslutning på lägret var det då dags för tävling i staden Lelystad den 21 april. Varmt och soligt, men tyvärr också blåsigt. Efter-som tävlingen *startade* på 30m och avslutades på Inghällen, blev det riktigt intressant.

I klassen Herrar Senior Compound tävlade Magnus Spång. Magnus sköt det högsta resultatet på både 50m (314 p) och 70m (305 p), bra gjort! Han låg i ledning inför avslutande 90 meter'n, men i sista serien sköt han sämre så Belgaren L Haemhouts kunde vinna med 1226 p, endast tre poäng före Magnus på 1223 p.

I klassen Herrar Senior Olympic hade vi 4 st skyttar från Hudik. Bäst av "våra"

skyttar sköt Dennis Eriksson, en fin 3:e plats på 1199 p. Han sköt det näst bästa resultatet på 50 meter'n, 314 p. Mycket bra gjort i den besvärliga vinden! Segrade gjorde den Hol-ländare, M Sleuwen, på 1241 p. I samma klass kom Lennart Jonsson på en 7:e plats, 1109 p. Därefter Sune Färnlund 8:a på 1090 p och på 9:e plats kom Bror Roos på 1077 p.

Jag (Carina) tävlade i Damer Senior Olympic och detta var första tävlingen på över 1 år. Lite pirrigt men samtidigt väldigt kul. Jag slutade på en 4:e plats på 1082 p. Inget vidare till resultat, men jag genom-förde tävlingen vilket var ett av målen. Imponerande var L Arjannikova, som numera tävlar för Amsterdam, hon sköt fina 1291 p. i detta blåsväder.

För att sammanfatta detta läger:

Vi hade ett lärorikt och bra träningsläger, möjlighet att träna utomhus som vi ej skulle kunnat i lika stor utsträckning hemma. Samt inspirerande att tävla utomlands, vilket var första gången för de flesta av oss Hudik-skyttar. Dessutom annan miljö, trevlig atmosfär. Sightseeing-turer hann vi också med, förstås. Bl a Amsterdam med kanal-turer, shopping, Sanche Schaans med sina väderkvarnar, Edam som är känt för sina ostar m m.

Vi hoppas och tror att denna vecka ska ge oss en bättre "start" på årets utomhus-säsong.

Carina Jonsson

BSK Hudik

● Till salu ●

### Hoyth TD 2

42 lbs, 68". End. anv. 2 somrar. **1.800:—**  
Rec Sikte Graff. **1.300:—**, Carbo fast V-  
bar, långstabb, förlängning, **1.000:—**.  
Tel. 018-35 20 92 Kurt.

## Atlanta Grand Prix Archery Tournament: För-OS i Atlanta ingen svensk framgång



Det svenska laget vid för-OS i Atlanta bestod av fr v Magnus Pettersson, Karin Larsson, Jenny Sjöwall, Carina Olsson, Per-Johan Spång, lagkaptenen Tomas Johansson och Mikael Larsson.

Den 7—14 april arrangerades en testtävling inför OS på Olympiabanan i Atlanta, Atlanta Grand Prix. Inbjudna till den tävlingen var de länder och skyttar som erövrat OS-platser vid de olika kvalifice-ringstävlingar som varit under 1995. I första hand vid VM i Jakarta, aug. 1995. Sverige har kvalat in med både dam- och herrlag,

och därmed också tre individuella platser. Laget som togs ut redan i december månad bestod av Jenny Sjöwall, Carina Olsson, Karin Larsson, Magnus Petersson, Mikael Larsson och Per Johan Spång. Med som ledare var Tomas Johansson. Under täv-lingdagarna var sportskytteförbundets lä-kare Rolf Bodin med och hjälpte oss.

**LA Nordic**

Har du problem med utslitna gängor.  
Vi renoverar samtliga gängor på  
Bågar,sikten,V-bar etc.

**LA Nordic**

PL 3105                      0340-74329  
430 16 Rolfstorp            070-6208745



LA Nordic

## Swingbar LA 2000



LA 2000 är en ny svensktillverkad swingbar av högsta kvalitet. Den är tillverkad i CNC-styrda maskiner för bästa precision och finish. Och den är tillverkad i svartanodiserad aluminium.

*Erbjudande under juni*

*Endast 399:- (ordinarie pris 450:-)*

LA Nordic  
PL 3105  
430 16 Rolfstorp

Tel.  
0340-74329  
070-6208745

1996 kommer att bli ett tufft år för våra skyttar i den olympiska klassen. Efter att just avslutat inomhussäsongen var det dags att åka till Atlanta för testtävlingen på Olympiabanan. Våra förberedelser bestod av ett veckolångt läger i Karlstad i slutet av mars där vi kunde skjuta 70 m och trimma in utomhusutrustningen.

Den 1 april reste vi sedan till Atlanta. Då vi kom fram var det inte möjligt att träna på olympiabanan utan den öppnades först på officiella träningen dagen före tävlingen. Varje land fick ordna sin träning själva. Jag hade med hjälp av Bengt Lager som bor i Atlanta och kommer att vara Sveriges värd under OS, fått kontakt med en lokal bågskytteklubb som hjälpte till med att ordna möjligheter till träning. Vi blev väl omhändertagna och de ordnade med tavlor i en park som heter Tribble Mill Regional Park i Gwinnett County i utkanten av Atlanta. Vi hade även ordnat med SAAB i USA som har sitt huvudkontor i Gwinnett County, så att de lånade ut två bilar som vi disponerade fritt under vistelsen i Atlanta.

Första veckan i Atlanta bestod av träning samt shopping och utflykter, mest för att vi skall ha avverkat den delen då vi kommer tillbaka i slutet av juli för att skjuta OS. Vi besökte bl a CNN som har sin huvudredaktion i Atlanta. Inne i själva Atlanta finns nästan inga affärer utan de har shoppingcentra i utkanten av staden där man kan handla allt. I Atlanta City finns nästan bara kontor och bostäder.

Vädret var delvis bra men det var en ovanligt kall vår i Atlanta så vissa dagar var det väldigt kallt och blåsigt, vilket påverkade träningen och skjutningen till viss del. Men vi var nöjda med vår träning då vi den 6 april flyttade till Gwinnett County upp till Stone Mountain Park, vilken är den park där bågskytte tävlingen samt tennis och velodromcykel skall hållas vid OS. Parken ligger ca 30 km öster om Atlanta. Det kommer under OS att gå bussar från olympiabyn till bågskyttearenan, arrangörerna har lovat att

## Kungsängen arrangerar Fält-SM

I pressläggningsögonblicken av Bågskytten nr 6 blev det klart med arrangör för årets SM i fältskytte.

Det blir Kungsängens BK som tar på sig ansvaret och mästerskapet arrangeras helgen den 24—25 augusti.

det skall gå på ca 30 min., men det kommer ändå att bli mycket tid i bussar under OS.

Nu under Atlanta Grand Prix bodde vi på Stone Mountain Inn vilket är ett hotell som ligger inom Parken och vi hade bara ca 10 min till tävlingsplatsen.

OS-arenan för bågskytte var inte klar ännu, men så pass klar att tävlingarna kunde hållas där. På officiella träningen byggde de läktarna som var klara på morgonen då tävlingen började. Bågskyttearenan och cykelcelodromen kommer att tas bort efter OS och området kommer att återställas som det var före OS.

Den 8:e april var det officiell träning och materielkontroll. I den individuella tävlingen var det 64 damer och 64 herrar vilka var de som erövat OS-platser. Startfältet vid OS kommer även då att bestå av 64 skyttar i varje klass, men det kommer att vara en del andra namn och då, beroende på vilka skyttar som får ställa upp för sin nationella olympiska kommitté. I lagtävlingen var det nu 12 lag i varje klass. Hur många lag som kommer att få skjuta själva OS är i nuläget oklart då det vid VM i Jakarta blev klart att 8 lag i respektive klass får tävla men sedan har det tillkommit länder som har tre individuella skyttar med, de får även skjuta

lagtävlingen. Så hur startfältet kommer att se ut vid OS vet vi först när anmälningstiden gått ut i början av juli.

Vid den här tävlingen var det max 3 skyttar från varje nation utom USA som hade 8 skyttar i varje klass, därigenom blev det lite konstigt i resultatlistan eftersom det är en utslagningstävling.

Den 9:e april var det så dag för rankingronden, 2x36 pilar på 70 meter. Efter den rondan rankas skyttarna i steg där sedan skytt nr 1 möter skytt 64, skytt nr 2 möter skytt 63 o s v. Även lagen rankas efter det resultat som skjuts i rankingronden. Genom att det är normalt 16 lag som går vidare till finalskjutningarna blir det vissa lag som under OS i första omgången kommer att vinna på w o. lag 1 möter lag 16 o s v.

Vädret under rankingronden var kallt och blåsigt, endast någon plusgrad så resultaten blev inte så höga. Det man kunde se var att Kina har gjort en verklig satsning på damsidan och ser ut att kunna ta upp kampen mot Korea. I herrklassen har USA fått fram några unga skyttar, det skall bli kul att följa dem fram till OS och se om dom kan lyckas på hemmaplan.

Det blev en annorlunda bågskyttetävling. När det gäller resultat gavs det inte ut någon resultatlista efter rankingronden utan skyttarna rankades efter poängen och sattes sedan in i stegen. När det sedan gäller själva tävlingen sköts rankingronden på träningsbanan som ligger i anslutning till tävlingsbanan, sedan avgjordes matcherna inne på tävlingsbanan, dit man endast fick gå då man tävlade. Det fanns ingen möjlighet till träning eller inskjutning på själva tävlingsbanan. Det kommer att vid OS bli 32 damer och 32 herrar som endast kommer att få skjuta 18 pilar på tävlingsbanan, sedan är de utslagna.

Resultatmässigt misslyckades det svenska laget, samtliga skyttar blev utslagna i första omgången, riktigt vad det berodde på kan jag inte förklara. Men troligen är det för att

det var första tävlingen utomhus. Många nationer hade gjort stora satsningar för att göra bra resultat och därigenom visa sina nationella olympiska kommittéer att de är berättigade att ställa upp i OS. Många länder har, liksom Sverige, höga krav för att få ställa upp. Jag tror att vi kommer att göra mycket bättre resultat vid nästa internationella tävling som är i Turkiet i början av maj.

I damklassen segrade Xiaozhu Wang från Kina, hon slog i finalen Kyung-Wook Kim från Sydkorea.

I herrklassen segrade Yong-Ho Jang från Sydkorea över Justin Huish från USA (en ny ung amerikansk skytt). Martinus Grov från Norge kom på femte plats och därigenom är han för tillfället världens högst rankade herrskytt enligt FITA:s rankinglista som görs utifrån större internationella tävlingar. Tidigare var det Jari Lipponen från Finland som vid den här tävlingen slutade på 15:e plats.

I damernas lagtävling segrade Korea som i finalen slog Ukraina, på tredje plats kom China som slog Turkiet i match om brons.

Herrarnas tävling vanns av USA som i finalen slog Korea efter särskjutning, under den matchen var det ganska mycket publik på läktaren och gav en fingervisning om hur det kommer att bli under OS, det var ett enormt jubel då USA:s skyttar sköt i finalen. Biljetterna till bågskyttetävlingen är slut för länge sedan, de tog slut redan i oktober.

Sammanfattningsvis var det en mycket lyckad resa där vi fått mycket erfarenhet som vi kommer att ha nytta av under OS i juli månad. Vi har nu kvar att övertyga Sveriges olympiska kommitté om att få ställa upp i OS med både herr- och damlag. Vilka som kommer att ingå i lagen kommer att bestämmas under våren efter de internationella GP-tävlingarna. Jag gör det tillsammans med SOK:s styrelse.

Tomas Johansson



# Bågtesten

Av: Anders Söderström

*BÅGTEST, HIGH COUNTRY  
MACHINED SUPREME*

## Bågen

Denna gång är det en båge från Scandinavian Bowhunting, som jag fått till låns för en testning.

Modellen är en fräst båge som kallas för Machined Supreme. High Country har ett stort sortiment och denna modell är en utveckling av den gamla Supreme, som hade gjuten stock. Bågen levererades i 55–70 lbs-version och en 30"-draglängdsmodul. Draglängden ändras med att byta moduler, det lär finnas en modul som skall kunna ge litet extra speed. Cammarna var ställda så att det var ca 3 cm mellan spetsen på cammen och strängen. Normalt brukar ett avstånd på ca 1 cm ge den bästa prestandan, men inte alltid — jag valde att inte börja meka med bågen, förutom att montera på en enkel bladmåttshylla, utan sköt med den (utan övriga tillbehör) direkt ur kartong.

## Beskrivning

Supremen är av mediumlängd och lemmarna av glasfiberlaminat är raka (går att få recurverade) och stocken reflexerad, vikten stannar på 2040 gram vilket är ganska lågt för denna typ av båge. Lemfickorna är bultade på stocken vars siktesfönster är mycket väl utskuret och tillhör marknadens bästa. Förutom de vanliga standardfästena för sikte och pilhylla så har man här fräst ut spår i stocken för sikte och överdrag, vilket borde borge för stabilt montage av dessa

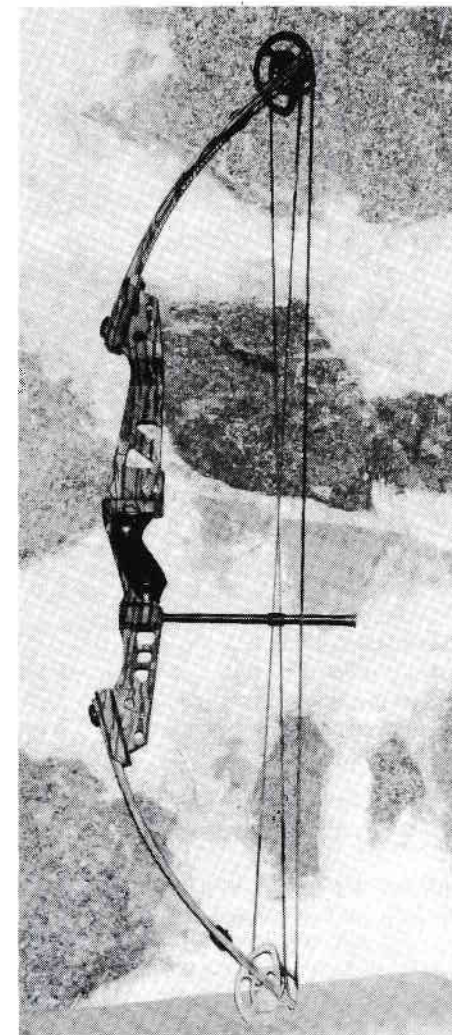

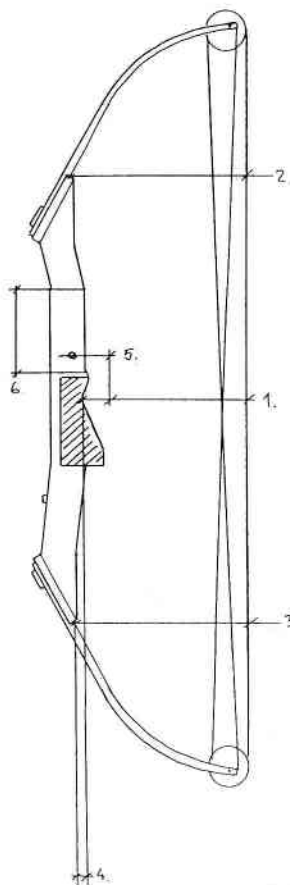

1. Strånghöjd: 17,9 cm
2. Övre tiller: 19,3 cm
3. Undre tiller: 19,2 cm
4. Avstånd pivot—tiller: 12,5 cm
5. Höjdskillnad pivot—plunger: ung. 5,8 cm
6. Siktesfönster: 14,0 cm

tillbehör. På stocken finns även snabbfäste för den som vill ha ett bågkoger, tyvärr så har man inte kostat på att fodra plunger- och stabbfäste med stålbusningar, utan dessa tillbehör skruvas in direkt i alu-stocken. En del båggar har lembultslåsning,

det saknas dock på Supremen, däremot är den utrustad med dubbla plungerhål för större valfrihet och kabelsläden låter kablarna ligga i olika plan vilket innebär mindre slitage på kablarna, speciellt om dessa i detta fall är av Fast-Flite. Kabelguarden är rak och monterad off-side, greppet är av plast, och passar mina medelstora händer mycket bra. Finishen på denna båge är en camoflage kallad "Tree-Leaf" (finns att få i tavelfärger), de flesta kanter på stocken är avrundade och totalintrycket av finishen är (förutom bristen av busningar) riktigt bra.

### Varianter

Supremen finns att få i ett antal versioner, det finns bl a 3 olika cammar att välja på, raka eller recurverade lommor, camoflagefärg (billigare) eller tavelfärger (stock röd, blå eller svart, lemmarna vita). Dragvikten är ställbar med 15 lbs intervall och de uppgivna poundstyrkorna är de högst ställbara. Poundstyrkor finns i 40, 50, 60, 70, 80 lbs-versioner. Draglängdsmoduler finns allt emellan 25—32", vilket torde räcka för de flesta. Denna modell var en camo med raka remmar, och extrem-camo — pris ca 7.395:—. De övriga varianterna kostar upp till 9.995:—.

### HIGH COUNTRY MACHINED SUPREME

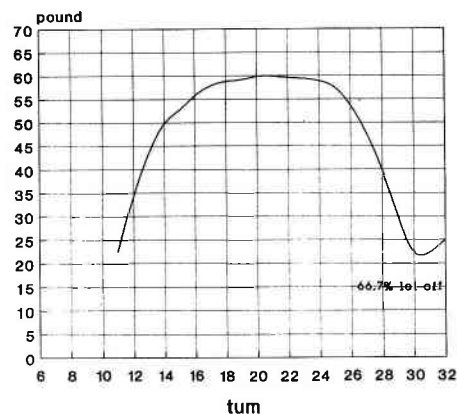

### High Country Machined Supreme

Stock: CNC-fräst  
 Lemmar: Glasfiberlam. raka  
 Längd, axel—axel: 105,5 cm  
 Vikt: 2.040 gram  
 Reflex eller deflex: Reflex  
 Grepp: Plast  
 Stålbusningar: Nej  
 Draglängdsändring: Enstegs-moduler  
 Lembultslåsning: Nej  
 Färger: Camo, röd, blå, svart  
 Draglängder: 25"—32"  
 AMO: 230 f/s  
 SBF: Test inte möjlig  
 Finish: Utan anmärkning  
 Strängens vinkel vid 30": 98 grader  
 Övrigt: Snabbfäste för bågkoger  
 Pris: 7.395:—  
 Leverantör: Scandinavian Bowhun.

### Chronograftest

Resultaten bygger på genomsnittet av 6 skott med samma pil, och inkluderar inte uppenbart felaktiga avläsningar. Med hjälp av dragkurvan markeras index på pil och stock för att kunna göra det möjligt att avlossa skottet exakt i botten av dalen. För rent intresse kontrolleras även hur prestandan påverkas av att bågen dras mot stopp respektive skjuts innan dalen. Om stora avvikelser visar sig noteras även detta.

**AMO (30", 60 lbs, 540 grain): 230 f/s.**

**SBF (28", 60 lbs, 300 grain): Gick ej att testa då denna draglängdsmodul ej fanns tillgänglig.**

**Strängens vinkel vid 30": 98 grader.**

### Egna intryck

Supremen är litet längre än vad som är normalt för så här snabba båggar, och det i

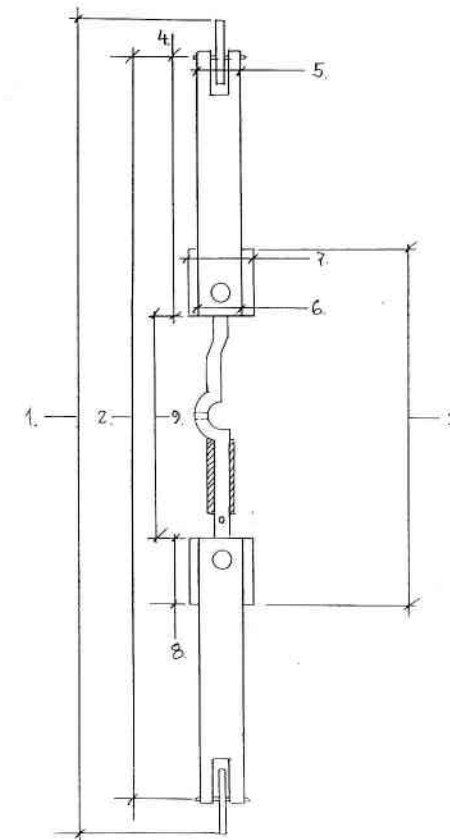

1. Total längd: 112,2 cm
2. Axel—axel: 105,5 cm
3. Stocklängd: 55,6 cm
4. Lemlängd: 41,1 cm
5. Lembredd vid kam: 3,9 cm
6. Lembredd vid stock: 3,8 cm
7. Lemficka bredd: 5,2 cm
8. Lemficka längd: 8,7 cm
9. Avstånd mellan lemändar: ung. 39,5 cm

kombination med den fina vinkel på strängen vid fullt uppdrag, borde även göra den intressant för de fingerskyttar som vill ha en riktigt snabb båge. Den är tyst och rekylfri, med en jämn dragkurva och ett tydligt stopp i draget. En kort båge kan upplevas litet

## Svenska rekord i Handikapp-SM

Veckohelgen den 13—14 april avgjordes årets SM för handikappade med Skövde BK som arrangör.

Det blev ett mycket trevligt och gemytligt mästerskap med också en del bra resultat.

Tyvärr samlade dock inte mästerskapet det antal skyttar som man räknat med.

Makarna Siv och Jan Thulin från Lindome har under ett stort antal år alltid varit i toppen i de handikappades mästerskap och så var också fallet i år. De segrade således i sina fristilsklasser med bred marginal.

Även bland de handikappade har compoundbågen blivit aktuell och här blev inte obekanta f. recurvskytten Bodil Elg, Vaggeryd mästare i damklassen medan herrsegern gick till Anders Grönberg, Uppsala. Båda segrarnas resultat noterades som nya svenska rekord.

### Resultat:

**DF 18:** 1. Siv Thulin, Lindome, 1025; 2. Carola Röseby, Björnlunda, 722; 3. Ritva Niska, Skövde, 670.

**HF 18:** 1. Jan Thulin, Lindome, 1108; 2. Paavo Grekula, Borås, 1080; 3. Kent Andersson, Korsnäs, 1067.

**DC 18:** 1. Bodil Elg, Vaggeryd, 976; 2. Maria Davidsson, Alingsås, 901.

**HC 18:** 1. Anders Grönberg, Uppsala, 1137; 2. Robert Boije, Linköping, 1093; 3. Sune Appelqvist, Skogen, 1079.

nervös ibland, Supremen är stadig och snabb. Att den saknar stålbusningar är kanske den enda egentliga bristen — å andra sidan är det inte ovanligt att stålbusningar saknas. Totalintrycket blir att High Country gjort ännu en mycket snabb båge, och denna gång med förlåtande karaktär framförallt lämplig för svensk jakt, 3D och omärkt fält.

## Resultatbarometrar

HK 40:		
1. Jan-Erik Lundin, Lindome BK	528	17/3
2. Morgan Eriksson, BS Gothia	526	2/3
3. Staffan Andersson, Stallarholmen	505	19/11
4. Lars Ekelund, Linköpings BK	502	4/2
5. Alf Johansson, BK Vildkaninen	497	19/11

HK 50:		
1. Jan-Erik Lundin, Lindome BK	501	3/2
Alf Johansson, BK Vildkaninen	501	17/3
3. Sven Axelsson, Borås BS	496	17/3
Arne Kihlberg, Angereds BS	496	3/2
5. Sture Samuelsson, Angereds BS	492	3/2

HC 16:		
1. Jonny Ekeflo, Tranås BK	582	3/3
2. Marcel Polan, Angereds BS	573	17/3
3. Linus Sparlund, BS Grästorp	568	3/2
4. Tony Lindberg, Vetlanda BK	567	17/2
5. Jonas Karlsson, Karlstads BK	564	3/3
6. Peter Brusell, Stocka BK	563	17/2
7. Roger Olsson, Resele IF	557	3/12
8. Jonas Andersson, BK Gripen	556	17/12
9. Fredrik Källvik, Lindome BK	552	6/1
10. Daniel Sjöstedt, Sundsvi/Ortv BK	550	13/4

HK 13:		
1. Mattias Larsson, BS Grästorp	587	3/3
2. Dan Björklund, Vollsjo BK	547	17/3
3. Fredrik Åkesson, BK Pantern	544	10/2
4. Nils Bengtsson, Sätters IF	542	3/3
5. Henrik Angantyr, BK Siljanspielen	541	10/12
6. Daniel Karlsson, Rejmyre BK	539	17/3
7. Joni Vehviläinen, Angereds BS	529	17/3
8. Peter Borg, Vollsjo BK	527	10/3
9. Kristian Svensson, Lindome BK	524	2/3
Martin Lundgren, Tyresö BS	524	17/3
11. David Djurasevic, BS Gothia	523	10/2
12. Mattias Ottosson, Västerviks BK	522	17/3
13. Christian Gyllin, Skallsjö BG	513	17/3
14. Jonny Jakobsson, Vänersborgs BK	503	12/11
Kim Jansson, Falu BK	503	2/3
16. Niklas Andersson, Sätters IF	501	2/3
17. Jonny Jacobsson, Falkenberg BK	500	15/10
18. Henrik Johansson, Kungsängens BK	497	10/3
19. Peter Karlsson, BK Björnen	495	25/2
20. Dan Enström, Västerviks BK	491	4/2
Peter Holmgren, Skallsjö BG	491	3/2
22. Krister Oom, Angereds BS	485	10/2
23. Tomas Nordin, Svärdsjö IF	480	2/3
24. Jacob Sjöstrand, Falu BK	479	2/3
25. Peter Eriksson, Sätters IF	475	17/3

DK 13:		
1. Anna Carlgren, BSK Järven	528	11/11
2. Therese Jörbratt, Angereds BS	513	2/3
Beatrice Hansson, Karlskrona BK	513	26/11
Jennie Carlsson, Tranås BSK	513	27/11
5. Sara Arvidsson, BS Gothia	509	10/3
6. Maria Olofsson, Lindome BK	507	17/3
7. Helen Nilsson, Lindome BK	505	5/12
8. Therese Wannebo, Lindome BK	480	2/3
9. Tina Spetz, Angereds BS	474	3/2
10. Sandra Salin, Vetlanda BSK	471	27/11

## Fornnordiskt inslag vid årets tavel-SM

I samband med årets SM/NM i olympiskt bågskytte arrangerar Föreningen Bronsålder i Norrköping Fornnordiskt mästerskap i långbågskytte. Det blir premiär för "FNM", som kan komma att bli en tradition. Huvudarrangören av SM/NM, Bågskytteklubben Friskyttarna i Norrköping, ställer delar av sina tävlingsutrymmen och administration till Bronsåldersföreningens förfogande och långbågsskyttar i hela Norden inbjudes att tävla på klassiskt, fornnordiskt sätt.

Dags att bågskyttesportens ursprung i forntiden nu lyfts fram, säger Pehr Hasselrot, ordförande i Föreningen Bronsålder i Norrköping.

— Vi har i två år arrangerat Bronsåldersmästerskap i långbåge. När jag i höstas började träna med min egen långbåge hos Friskyttarna i Norrköping, föddes tanken på ett samarbete. Nu får vi chansen att i ett större sammanhang testa tanken, menar han. Fornnordiskt mästerskap innebär skytte med odelbar träbåge och träpilar med klädsel som påminner om bronsålder (t ex en mantel — mönster till detta enkla plagg erhålles mot porto från Bronsåldersföreningen).

Reglerna är enkla och innebär att en enväldig domare, som även han kan delta i tävlingen, med en påle anger nya avstånd mellan varje mål. Han avgör också eventuella tvister rörande träffar och vilken skjutställning som ska gälla (stående eller knästående etc). Skjutning på tid kan förekomma.



Kjell Sjöström, Bågbyggargillet blev bronsåldersmästare i långbåge åren 1994 och 1996. Han kommer att finnas på plats på FNM som överdomare. Foto: HBT Kolmården.

Poängsättningen är enkel och de tävlande för protokoll för varandra. Anmälningavgiften 135 kronor insättes på BRIN:s postgiro 26059-6 före 28 juni 1996.

Information tel. 011-16 55 45  
fax. 011-16 23 40.  
BRIN, Box 2310, 600 02 Norrköping.

# Nya EASTON-priser!

ACE 168:— ACC 88:— X7 Eclipse 45:— XX75 orange 34:— E75 guld 29:—  
ACE-spets 8:— ACE-insats 13:— ACC-spets 6:— Nibbspets 9:— Stålspets 6:—

Vi har stort lager av EASTON, och kan för det mesta leverera "direkt på dagen". Vi har allt vad en krävande Bågskytt kan behöva av olika slags tillbehör — Prova vår service!

*P.S. Vi skickar gärna vår prislista  
och Easton's originalkatalog!*

## *Allt för Bågskytte...*

Nu kan vi erbjuda BJÖRN Back Stops av den fina  
kvalité som användes vid Inomhus-SM i Sundsvall!

110 × 110 cm 775:—

80 × 80 cm 530:—

60 × 60 cm 275:—

Och, så naturligtvis, ett komplett lager av "butter"  
och BJÖRN "Tough-Target" Måltavlor!

Tel: 08-21 91 68 Fax: 08-20 46 20

## BÅGAR & PILAR

Bågskyttespecialisten AB

Triewaldsgränd 3 • 111 29 STOCKHOLM  
Telefon: 08-21 91 68 Telefax: 08-20 46 20



## – Resultatbarometrar –

### HC 18:

1. Peter Rasmusson, BK Gripen	593	17/3
Morgan Lundin, Lindome BK	593	17/3
3. Björn Andersson, BSK Sturarna	588	10/12
4. Torbjörn Johannesson, Västerås BK	586	10/12
5. Anders Ryden, BK Göta Lejon	584	11/11
6. Björn Haglund, BK Snapphanen	583	27/1
Mikael Fasth, Rejmyre BK	583	14/1
Ronney Sahlberg, BSK Sturarna	583	10/3
9. Henrik Johannesson, Tranås BSK	582	17/3
10. Bo Staaf, Östersunds BK	581	3/2
Per Karlsson, Karlstad BK	581	3/3
Tomas Gunnarsson, Kungsängens BK	581	14/1
13. Kjell Eriksson, Motala BK	580	24/3
Anders Grönberg, Uppsala HKI	580	17/3
15. Christer Paulsson, Hässelholms BK	579	26/11
Peter Andersson, BK Gripen	579	26/11
Jan-Olof Karlsson, Motala BK	579	6/1
Leif Malm, BS Kil	579	19/11
Dan Södersten, Karlstads BK	579	17/3
20. Mats Palmér, Lindome BK	578	5/12
Torbjörn Isaksson, BK Friskyttarna	578	17/3
Mattias Karlsson, Tranås BSK	578	17/3
23. Anders Hellman, Atvidabergs BK	577	3/12
Lennart Andersson, BK Gripen	577	27/1
25. Dan Söderström, BS Kil	576	3/12
Glen Strandgård, BK Gripen	576	17/3
Magnus Spång, BSK Hudik	576	20/1
28. Kent Wattman, Sandvikens BK	575	17/3
Marcel Polan, Angereds BS	575	2/3
Per-Erik Johannesson, BS Gothia	575	11/11
Peder Ekeflo, Tranås BK	575	17/3
Ulf Moberg, BS Göta Lejon	575	17/2
Roger Westman, BSK Sturarna	575	10/3
34. Ulf Persson, BK Gripen	574	26/11
Pär Hammar, Borås BS	574	17/12
Stig Svensson, Skövde BK	574	10/3
Kari Vilmusenaho, Västerås BK	574	3/12
Anders Söderström, BSK Sturarna	574	11/2
39. Mats Eriksson, BSK Ånge	573	28/10
Marco Petralia, Valbodalens BK	573	27/1
Klas Johannesson, Vänersborgs BK	573	12/11
Sören Heijel, BK Göta Lejon	573	17/2
Jonas Fransson, Lindome BK	573	17/3
44. Hans Lindgren, Östersunds BK	572	12/11
Stefan Wengander, BS Kungsbacka	572	12/11
Hannu Kempainen, BS Gothia	572	3/2
Dennis Eriksson, BSK Hudik	572	20/1
Gillvard Norlin, BS Kil	572	19/11
Ove Wiklund, BS Kil	572	6/1
Fredrik Lindblad, BK Gripen	572	14/1
Martin Sundkvist, Huskvarna BK	572	10/3
Lars Brusell, Stocka BK	572	17/2
Lars Vanhala, BK Mohican	572	17/3

### HC 50:

1. Orjan Jakobsson, Östersunds BK	572	10/2
2. Sigvard Forsman, Timrå AIF	566	17/3
3. Svante Jonsson, Tranås BSK	565	17/3
4. Bent Byberg, Göteborgs BK	564	3/2
5. Börje Moren, Skellefteå BK	561	17/2
6. Wallis Fahlberg, IF Karlsvik	560	1/3
Gösta Emanuelsson, BK Friskyttarna	560	14/1
8. Torsten Hultgren, Sundsv/Ortv BK	559	17/3
Tage Lundin, Östersunds BK	559	1/3
10. Rolf Härstedt, Satsrupers GF	558	3/3
Ingvar Andersson, BSK Sturarna	558	3/3
12. P-O Palm, Umeå BK	556	17/3
13. Gunnar Andersson, Kungsängens BK	555	11/2
14. Sune Appelqvist, Skogens IF	554	26/11
Jean Persson, Huskvarna BK	554	11/11
Anders Palm, Sandvikens BK	554	20/1

### DC 13:

1. Linda Ekeflo, Tranås BSK	576	3/3
2. Caroline Patric, Kungsängens BS	557	17/2
3. Mikaela Johannesson, Karlstads BK	555	11/2
4. Angelica Koch, Armbågens BK	547	10/3
5. Sara Edman, Tranås BSK	544	17/3
6. Camilla Nilsson, Skogens IF	543	4/2

### DC 16:

1. Kajsa Bogstedt, Södertälje BF	556	10/12
2. Jenny Sterner, BS Gråstorp	556	26/12

### DC 18:

1. Petra Eriksson, Lindome BK	591	5/12
2. Ulrika Sjöwall, Alvenås BK	580	3/3
3. Helena Nelson, Borås BS	579	17/12
4. Pernilla Svensson, Lindome BK	575	10/2
5. Eva Hammar, Resele IF	566	10/3
6. Ann-Kristin Nilsson, IF Karlsvik	565	28/10
7. Ylva Haglund, BK Snapphanen	563	26/11
8. Jenny Sterner, BS Gråstorp	562	11/11
9. Eva Olsson, BSK Järven	560	25/2
Mona Dalin, Tranås BK	560	17/3
11. Margareta Palm, Angereds BS	556	12/11
12. Annelie Grundblad, BK Mohican	553	2/3
13. Lena Carligen, BSK Järven	552	19/11
14. Aina Sköld, Rejmyre BSK	551	24/3
15. Yvonne Algstrand, Tranås BSK	549	25/2

### DC 40:

2. Inger Olsson, Lindome BK	535	26/12
3. Britta Ericsson, Karlstads BK	533	11/2
4. Margareta Stendahl, IF Karlsvik	531	1/3
5. Barbro Johannesson, Karlstads BK	528	6/1

### DC 50:

1. Britta Ericsson, Karlstads BK	566	3/3
2. Barbro Johannesson, Karlstads BK	499	17/3
3. Mariana Karlsson, Arboga BK	497	17/3

### HC 13:

1. Anders Malm, BS Kil	593	17/3
2. Erik Nilsson, BK Pantern	578	17/3
Ronnie Olofsson, Älvenås BK	578	17/3
4. Anders Olsson, Lindome BK	574	17/3
5. Erik Lindström, Borås BS	574	17/3
6. Christian Nilsson, BK Göta Lejon	569	2/3
7. Marcus Eriksson, Kungälv BK	568	17/3
8. Per Johannesson, Resele IF	567	17/3
9. Tobias Iderbrandt, Borås BS	565	17/3
Ulf Almqvist, Trollhättans BK	565	3/2
11. Mikael Heijel, BK Göta Lejon	563	17/3
12. Henrik Karlsson, BS Kil	563	6/1
13. Andreas Mattsson, BK Dalpielen	560	2/3
Carl Andersson, Mjölby BS	560	27/1
Jimmy Åhs, Trollhättans BK	560	3/2
16. Rickard Kihlman, Kungälv BK	559	2/3
Jonas Pettersson, Kungsängens BK	559	11/2
18. Ramin Farhadian, Timrå AIF	555	13/4
19. Martin Karlsson, Skogens IF	554	14/1
20. Patrik Karlsson, Kungälv BK	553	2/3
21. Magnus Jonasson, BK Björnen	551	10/12
22. Peter Colmeus, BK Pantern	548	3/3
Mikael Andersson, Tranås BSK	548	25/2
24. Johan Nilsson, Skogens IF	546	4/2
Henrik Meijer, Mjölby BS	546	11/11

## Fina lagframgångar i turkiskt Grand Prix



Glada miner i ett soligt Turkiet.

Fr v Kristina Persson, Magnus Pettersson, Per-Johan Spång, Karin Larsson, Christa Bäckman, Mikael Larsson och Göran Bjerendal. Skynd finns också med Jenny Sjöwall.

Som en mycket viktig förberedelse inför årets OS, åkte en mycket målmedveten trupp till "IX.th GOLDEN ARROW GP i Antalya, Turkiet". En tävling som skjuts med 2x36 pilar på 70 meter och finaler, alltså den Olympiska Ronden.

Denna GP hade lockat hela 180 skyttar från 26 nationer, med bl a Korea, inkl. hela europeiska eliten.

Ett garanterat revanchsuget gäng bestående av Jenny Sjöwall, Karin Larsson, Kristina Persson och Christa Bäckman på damsidan, och med Magnus Pettersson, Mikael Larsson, Per-Johan Spång och Göran Bjerendal på herrsidan, samt natur-

ligtvís vår förbundskapten Tomas Johansson.

Truppen, (utan tuppen) samlades på Arlanda, för att via Istanbul landa i Antalya och en fyrtiominuters bussresa ut till Beldibi och hotel Aquamarine, sydväst om staden. Från ett regnet och kylslaget Sverige hamnade vi i 25—30 graders värme och sol under träningsdagarna.

Tävlingsplatsen låg nästan mitt inne i Anatalya, varför det blev ett antal transporter fram och åter, som dock fungerade alldeles utmärkt. Efter att studerat startlistorna skulle det visa sig att det skulle bli ett mycket kvalificerat motstånd och förhopp-

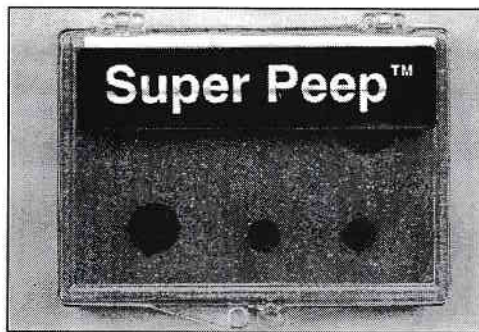

Super Peep. Som Du vet kräver olika ljusförhållanden olika storlek på hålet i peepeen. Här är lösningen! Finns även med clearifier lins som gör att Du får en klar siktbild även med de största förstoringarna.

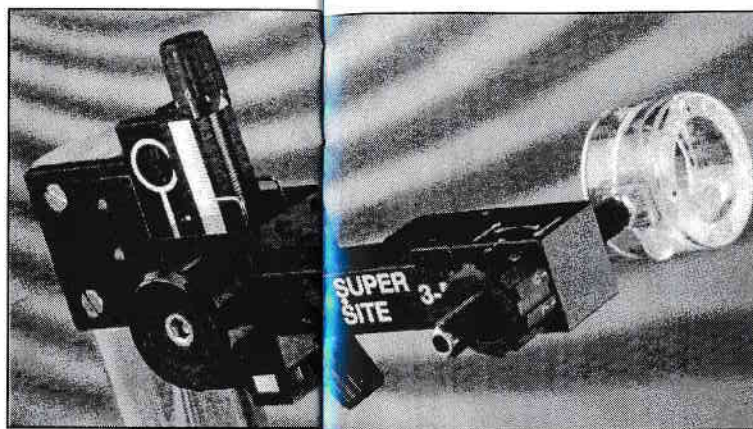

Super Site är det självklara valet för många elitskyttar

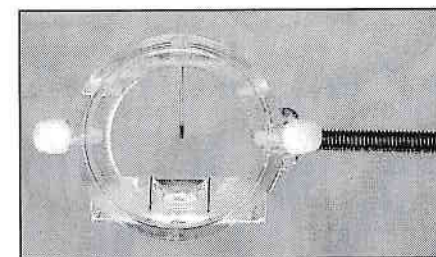

Super Scope har en Zeiss behandlad glaslinns vilket garanterar bästa skärpa och antireflexbehandling.

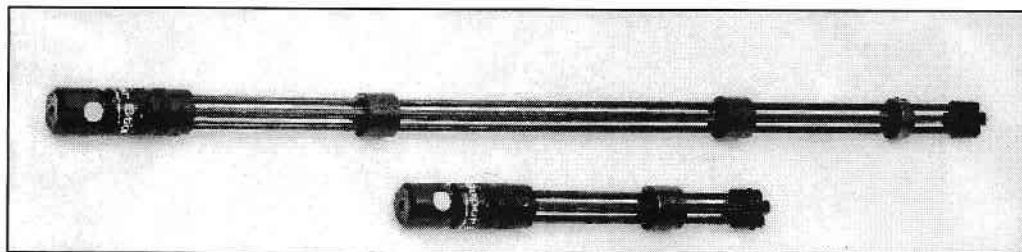

Super Stix Stabben är trimningsbar för bästa balans och gruppering samt mycket okänslig för vind

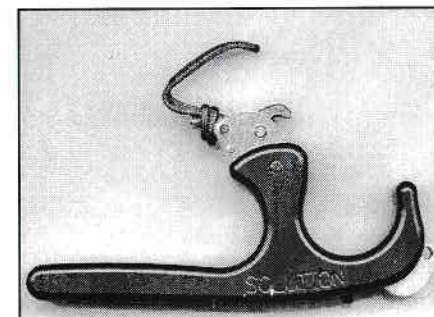

Carter har många typer av releaser. Alla med oslagbar kvalitet.

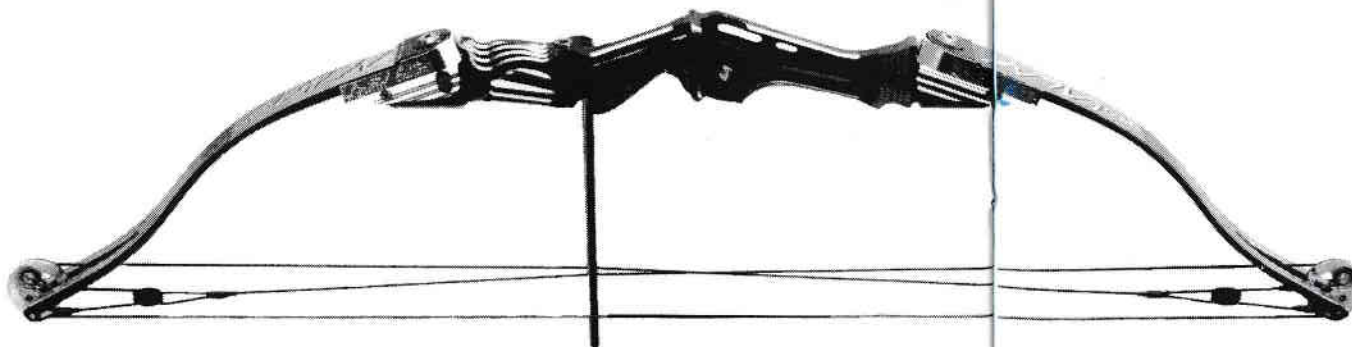

**MERLIN NOVA !** Tavelbåge med högsta finish och kvalitet.

## Bow Pro

Box 12016

245 02 Hjärup

Tel: 040-465035

Fax: 040-465037

**RING OCH BESTÄLL VÅR NYA**

**96 - 97 ÅRS KATALOG**

**GRATIS**

ningsvis många spännande finaler att se fram emot.

Tävlingen inleds på onsdagen med damerna, och de första 36 pilarna. Christa Bäckman inledde mycket bra, medan Jenny Sjöwall med en mycket bestämd skjutning jobbar sig upp till 330 poäng och en 3:e plats, härligt. Christa får 315 (vilket var 2 från personliga) och en 22:a plats. Kristina Persson ligger på 48:e med 303, och Karin Larsson på 50:e med 300. Moldaviska Valeva leder med 338 p.

Nu ligger temperaturen på mellan 28 och 32 grader och det är alldeles vindstilla. Andra halvan avverkar Jenny med 319=649, vilket är svenskt rekord, och en 7:e plats. Hon tappar lite på slutet och är inte riktigt nöjd med poängen, men skjutningen känns bra, vilket är viktigast, och hon kommer att få möta italienskan Cahali i första matchen i morron.

Christa fick 306=621 och hamnade på 30:e plats, kommer att få ta sig an turkiskan Esen Domínez. Kristina skjuter 306 och 609 blir nummer 45 och får starta mot Nicole Kobler från Tyskland och Karin, som har det lite tungt, ändå ökar till 306 och blir 50:e dam, får den svåra turkiska Elif Altinkaynak på sin lott. Noteras kan att norska Wenche Hess kom på 12:e plats med 638 p.

Lagets poäng blev 1879 och placerade oss på en hedrande 6:e plats, vilket gör att vi får möta hollänskorna, på 11:e plats, som fick 1835. 16 lag gick vidare.

Efter en kortare paus var det herrarnas tur att ta banan i besittning och det är 95 som ska göra upp om de 64 platserna till finalerna.

Både Magnus Pettersson och Per-Johan Spång kommer igång med sin skjutning på ett poänggivande sätt. Magnus får på de första 36 pilarna 338 och ligger 5:a, Per-Johan 334 och är på 10:e plats. Sedan är det ett långt hopp ned till 45:e plats och Göran Bjerrendal med 321 och till 47:e med Mikael Larsson med 319, men de hänger på och har jobbat sig framåt för varje markering.

Göran låg på 66:e plats ett tag, och hade lite ont i sin olycksdrabbade draghand.

I andra halvan befäster Magnus och Per-Johan sina placeringar med 334 för dem båda, Magnus blir 5:a med 670 och svenskt rekord. P-J hamnar på 8:e plats med 668 p och det är fantastiskt bra i detta getingbo.

Mikael och Göran fortsätter att avancera, hamnar på 32:a och 33:e plats med sina 329=648 och 328=648. Dessa placeringar är ju lite "oturligt" eftersom just de två möts i första matchen. Men vi kan glädjas åt att vi har alla fyra bland de 33 bästa, vilket visar att vi har en ganska "bred topp" internationellt.

Anmärkningsvärt var att Norges Martinus Grov haft ledning länge, men drar in en "sjua" i sista serien, missar därmed ledningen men än värre, världsrekordet. Koreanen Kyo Oh tog ledningen med 685 p före Martinus med 648.

Svenska laget hamnar på en mycket hedrande 4:e plats, efter Korea, 2011, Ukraina 1997 samt Ryssland och Sverige med 1987.

#### Torsdag 9/5

Dagen var helt vikt för damerna, som ska kora de slutliga segrarna.

— I första serien startar Kristina mot tyskan Kobler och tog kommandot direkt, vinner ganska enkelt med seger och 160—151.

— Jenny möter Cahali, Italien och öppnar starkt, italienskan har inte en chans, 165—147 slutar denna match.

— Christa möter turkiskan Donmez och hamnar i underläge genom en sexa i första serien, och det går ej att reparera, blir utslagen med 159—151, blir 43:a.

— Karin möter också en turkiska, Altinkaynak, underläge i första serien, hämtar tillbaka i andra, men det hjälper inte, får respas med 156—151, slutar som nr 46.

— Kristina möter i 16-delen Sandra Wagner från Tyskland, de är lika på 57 i

*Forts på sid 33.*

## Petra och Ylva visade vad kvinnor kan på mässa



Foto: H. G. Friberg

Ja, nog kan kvinnor alltid!

Det bevisade två bågskytte damer vid årets "Kvinnor Kan-mässa" i Karlskrona, men det var inte att förundra sig över.

De två bågskyttedamerna var nämligen inga mindre än Petra Ericson och Ylva Haglund, två bågskytteamazoner som bevisligen har dokumenterat detta internationellt.

Vi minns väl inte minst när Petra Ericson vid inomhus-VM:et i Uleåborg sköt ett världsrekord på 25 meter som var högre än herrarnas.

Nu möttes de två alltså i Karlskrona för att göra PR för sporten. Meningen var att de två skulle skjuta 6 pilar på 18 m utomhus, men det misserabla vädret innebar att det blev skjutning på ungefär

halva distansen inne i ett av utställningstälten.

Det hela förlorade säkerligen inte mycket på detta och de två duktiga compoundskyttarna var så jämna att det blev spänning över det hela. Matchen slutade med 59—58 till Petras favör, men de två såg ut att vara lika nöjda och att de trivs tillsammans framgick också vid den presskonferens som hölls.

Där tvistade de två bl a om vilken ålder som är den bästa för en bågskytte, 22 eller 31. 22 menade Petra som är just 22 och Ylva hävdade att den bästa åldern var 31, som hon är.

Båda avslöjade samtidigt att de hoppades kunna bevisa vilken som har rätt vid Fält-VM:et senare i sommar. Det är den internationella tävling som båda satsar på för året.



C A R B O N

**BEMAN**  
CARBON ARROWS

DESIGNED TO DELIVER ALL THE ACCURACY  
NEEDED TO WIN FITA COMPETITIONS,  
THE CARBON RACING USES THE NEWEST BEMAN  
FORMULATION OF RESIN TO PROVIDE  
LIGHT WEIGHT, HIGH STRENGTH  
AND WINNING PERFORMANCE.

NYHET- 96  
**Beman RACING**  
& **Beman SPOT**

nya kolfiberpilar  
som är snabbare  
och träffsäkrare!



Carbon RACING 1000 Ø 5

Carbon RACING 900 Ø 5

Carbon RACING 800 Ø 5

Carbon RACING 700 Ø 5,5

Carbon RACING 630 Ø 5,5

Carbon RACING 570 Ø 5,5

Carbon RACING 520 Ø 5,5

Carbon SPOT 900 Ø 5

Carbon SPOT 800 Ø 5

Carbon SPOT 700 Ø 5

Carbon SPOT 600 Ø 5,5

Carbon SPOT 530 Ø 5,5

Carbon SPOT 480 Ø 5,9

Carbon SPOT 430 Ø 5,9

Hämta den nya Beman-katalogen  
med spinetabeller och med detalje-  
rad information hos återförsäljare  
av bågskytteutrustning eller beställ  
direkt från Stiga Vapen AB.

GENERALAGENT FÖR BEMAN I SVERIGE

**STIGA VAPEN AB**

Tel 0140-197 60 Fax +103



En nöjd lagkapten Tomas Johansson inspekterar sina "trupper" i Antalya.

första serien, men tappar fyra i andra och ytterligare 2 i sista och blir utslagen med 162—156 och placeras på 25:e plats.

— Jenny möter ryskan Nadazde och tar ledning med 55—51, efter andra serien står det 109—103 till Jenny, saken är klar tycker vi, men ryskan tar in fem poäng i sista, så Jenny kommer undan med blotta förskräckelsen med 158—157, och går vidare.

I 1/8-delsfinalen möter Jenny en ny ryska, Makhlakhanum Murzaeva, vilket förnämna va? Jenny tar ledningen med en poäng, tappar i andra, ligger tre efter, men skjuter bra i tredje och våra kikare tror på en shoot out, men på tavlan står det 154—153 till Murzaeva, och Jenny blir 15:e dam, och bästa svenska.

Nu var det bara koreanskor och "gamla" sovjetiska damer kvar.

Guldet hamnar hos Jo-Sun Kim och Silver till Hye Young Youn, Brons till Bo-Ram Kim, ryskan Murzaeva slutar på 4:e plats.

Således en helt koreansk uppgörelse.

*Fredag den 10 maj*

Det var herrarnas dag. Vi har precis som igår alla våra fyra med, tyvärr kan vi konstatera att alla fyra kommer att hamna på samma "halva", men så "taktisk" kan/törs ingen coach vara utan så kan det bli.

— Magnus inleder mot irländaren Hamlon (som var nr 60 i grundskjutningen) i match 1 och irländaren har tränat upp sig, skjuter 57 i 1:a serien mot Magnus 52. Magnus får 53—50 i andra, men Hamlon får 56 i sista och matchen slutar 163—155. Magnus har därmed skjutit färdigt tyvärr, blir "bara" 53:e man. Bittert.

— Per-Johans match mot Slovenen Somo Medved blir oerhört jämn. P-J vinner sista med 55—54 och matchen med 165—164, mycket bra skjutning av dem båda. P-J vidare.

— Mikael kopplar greppet direkt i svenskmatchen mot Göran, vinner till slut med 163—157, och Göran placeras på en 49:e plats.

1/16-delsfinal: Där får Mikael en mycket kvalificerad motståndare, koreanen Kyo-Moon Oh. Koreanen öppnar med 56 och 57, Micke med 53, 54 och de avslutar med 56—57. Mikael gör en strong insats, men det hjälper inte, 169 mot 164 p vilket är mycket fina poäng. Micke blir slutligt 20:e man och bästa svensk.

— Per-Johan möter nu italienaren Alexandro Rivolta, båda skjutet jättebra och har båda 111 p efter andra, men P-J:s 51 i sista rækker inte mot Rivoltas 55. 166—162 och P-J på 25:e plats och utslagen.

#### Resultat Kvalificeringsronden 2 × 70 m:

**Damer:** 1. H. Youn, Korea (332, 335) 667; 2. L. Gerasimenko, Ukraina (326, 341) 667; 3. K. Kim, Korea (323, 336) 659; 4. N. Valeevan, Moldavien (335, 324) 659; 5. J. Kim, Korea (327, 331) 658; 6. N. Nasaridzen, Turkiet (328, 326) 654; 7. J. Sjöwall, Sverige (330, 319) 649; 12. W. Hess, Norge (324, 314) 638; 30. C. Bäckman, Sverige (315, 306) 621; 45. K. Persson, Sverige (303, 306) 609; 50. K. Larsson, Sverige (300, 306) 606; 75. T. Hannin, Finland (275, 289) 564; 76. M. Niva, Finland (262, 296) 558.

**Herrar:** 1. K. Oh, Korea (340, 345) 685; 2. M. Grov, Norge (344, 340) 684; 3. I. Tarhomenko, Ukraina (340, 336) 676; 4. B. Kim, Korea (339, 333) 672; 5. M. Pettersson, Sverige (336, 334) 670; 6. B. Zerempilov, Ryssland (336, 332) 668; 7. B. Radenov, Ryssland (337, 331) 668; 8. P.-J. Spång, Sverige (334, 334) 668; 32. M. Larsson, Sverige (320, 329) 649; 33. Göran Bjerndal, Sverige (320, 328) 648; 56. J. Similia, Finland (313, 321) 634; 59. L. Humlekjaer (310, 322) 632; 66. T. Niskanen, Finland (309, 318) 627; 72. M. Aulic, Finland (307, 315) 622.

Martinus Grov, vår granne, skjutet även idag bra, 168, 169 och 168 p och är den ende som förpassar en korean ur tävlingen. I kvarten möter han belgaren Vermeiren och en 25 och en 26:a duger inte, Martinus slutar 5:a och Vermeiren blir fyra.

Även här konstateras att alla medaljer går till Korea med Jang, Oh och Kim som medaljörer.

Lördagen inleddes med damernas lagfinaler och holländskorna skulle bli vårt första motstånd. En match som var jämn hela tiden, men som våra damer lyckades vinna med 227—224.

Nästa motståndare skulle bli Frankrike som slog ut Turkiet. Sverige hade nu kommit igång, skjutet hela 235 p mot fransyskornas 232 och det var en mycket spännande match och inspirerande skjutning av Jenny, Kristina och Christa.

Italien stod nu på tur, om det var värmen eller krafterna vet vi ej, men nu "tog det" inte lika bra som förut, 224 räckte inte mot italiens 230 och det blir bronsfinal istället.

En bronsfinal med tyskt motstånd. Vi skjutet bra men tyskorna tar ett grepp på oss, och det hjälper inte ens med en 83:a i sista. Tyrkorna tar bronset med 232—228, men Sverige kommer på en mycket fin fjärde plats, och borde ha stärkt både chanserna och modet inför sommaren.

Herrarnas tävlingar inleds efter lunch, och temperaturen är nu c:a 35—36 grader, så det blir en tuff eftermiddag.

— Sverige öppnar mot Finland och den matchen slutar 231—222 till oss.

— Även på herrsidan är det nu franskt motstånd, nu skjutet Per-Johan, Mikael och Magnus otroligt fint, öppnar med hela 88 p, 83 i andra och fransmännen är knäckta, avslutar med 78 och vinner med 249 mot 243. De siffrorna var det bara koreanerna som överträffade.

— I nästa match var det just Korea som stod för motståndet, i denna match blev siffrorna helt omvända 249 mot 243 och även herrarna får finna sig i att skjuta brons-

final, men det är inte fy skam i denna konkurrans.

— Ukraina hade blivit utslagen av Italien som går till guldfinal också.

Ukraina tar ledning med en poäng i första. Sverige går ikapp och förbi med en i andra, leder med tre efter första "gubbe", är lika efter andra man och även efter de tre sista pilarna och ställningen är 241—241, och särskjutning måste till.

8-9-9 mot 9-9-8 = 26—26, särskjutning nr två: Sverige 10-8-10 mot 8-9-9 och saken är

klar, Sverige tar bronset efter Korea och Italien.

En mycket nöjd kapten Tomas kan nöjt se framåt och fortsätta att planera inför nästa G-P tävling som blir i Eggenfelden, Tyskland den 30 maj, där vi av den tyske ledaren hört att fram till idag hela 34 nationer med över 200 skyttar anmält sig.

Det märks oerhört väl att det står ett betydelsefullt OS för dörren. Det märks på både skyttar och ledare och tränare att det är något stort på gång.

Kurt Lundgren

## Tävlingsinbjudningar

På uppdrag av

**BLEKINGE BÅGSKYTTEFÖRBUND**  
arrangerar **Ronneby BF**

### DM I TAVELSKYTTE

lördagen den 8 juni.

Separat kallelse till berörda föreningar.

**BODENS BKP**

inbjuder till

### BODENTRÄFFEN

lördagen den 13 juli kl. 11.00

**Plats:** Bågskyttebanan vid Grubberget

**Tävlingsform:** Olympiskt 6-pils serier på långhållen

**Klasser:** Samtliga enl. SBF

**Uppvärmningsskjutning:** 2 × 4 minuter

**Startavgift:** Sen och äldre 70 kr. Jun och knattar 50 kr. Arrangören kommer att slå ihop små klasser.

**Anmälan:** senast den 8/7 till Patrik 0921-301 55 eller Ulf 0921-658 47.

Välkomna!

#### Adressändringar:

Närkes BF  
c/o Marie Björkegren  
Kjellingatan 45  
692 38 Kumla  
tel. 019-57 01 32

Örebro BK Jaktpilen  
c/o Marie Björkegren  
Kjellingatan 45  
692 38 Kumla  
tel. 019-57 01 32

BSK Järven  
c/o Juhon Bernadt  
Skvadronsbacken 74  
172 47 Sundbyberg

Södertälje BF  
c/o Rolf Svensson  
Sandavägen 25  
147 71 Grödinge

Björnlunda BF  
c/o Bengt Eurén  
Skolgatan 6  
646 31 Gnesta

**IF KARLSVIK**  
inbjuder härmed till  
**ALNÖ-PILEN**  
lördagen den 29 juni

**Tävlingsform:** Halv FITA + Final  
**Tävlingsplats:** Klubbens bana, Alnö  
**Klasser:** Enligt SBF:s bestämmelser  
**Start:** Kl. 9.30 uppvärmning 2 x 4 min. Där-  
efter direkt start.  
**Anmälningsavgift:** Seniorer o äldre 90:—,  
Juniorer o lag 60:—  
**Anmälan:** Senast 24 juni till Maggan 060-  
252 35.

Fika finns att tillgå för en billig penning.

*Välkomna till solkusten*

**IF Karlsvik**

**Kiruna Bågskytteklubb**  
inbjuder till  
stjärntävlingen

### **MIDNATTSOLSTRÄFFEN**

lördagen den 15 juni 1996 kl. 11.00

**Tävlingsplats:** Klubbens bana på Ön  
**Tävlingsform:** Olympiskt bågskytte  
**Klasser:** Enl. SBF:s bestämmelser  
**Anmälningsavgift:** Klass 10—13 40:—, Klass  
16 50:—, Övriga 80:—.  
**Anmälan:** Senast 10 juni till Stig 0980-143 27,  
Rune 0980-150 61 eller Eva 0980-157 81

*Välkomna till Sveriges nordligaste  
bågskyttemiljö!*

## **Svealandsmästerskap**

**Tyresö BS**  
inbjuder till

**Olympisk Bågskytte**  
Lördagen den 17-8-96

**Tävlingsplats:** Djursholms Idrottsplats  
**Tävlingsrond:** Olympisk Bågskytte samt  
SBF:s minirond

**Tävlingsstart:** 09,30 med uppvärmning  
10.00 med tävlingen

**Klasser enl. SBF:s bestämmelser**

**Anmälningsavgifter:** 18 år och äldre 120:-  
lag 80:- övriga 60:-

**Anmälan:** På utsänd anmälningslista för båda  
tävlingarna senast den 96-08-04  
Efteranmälan mot 50% tillägg

**BK Danapilen**  
inbjuder till

**Jakt och Fält**  
Söndagen den 18-8-96

**Tävlingsplats:** Klubbens bana Danderyd  
**Tävlingsrond:** 15 mål jakt, 12 mål fält.

**Tävlingsstart:** 09,30 med uppvärmning  
20 min. 10,00 med tävlingen

**Klasser enl. SBF:s bestämmelser**

**Anmälningsavgifter:** 18 år och äldre 120:-  
lag 80:- övriga 60:-

**Till BK Danapilen c/o Bengt Magnusson**  
**Slånärvägen 5 7/tr**  
**182 36 Danderyd**

På uppdrag av Svenska Bågskytteförbundet inbjuder Skövde Bågskytteklubb till

## **SVENSKT MÄSTERSKAP och SWEDISH OPEN i JAKT**

lördagen den 7 och söndagen den 8 september 1996

**Tävlingsplats:**  
Omgivningarna kring Skövde Bågskytte-  
klubbs anläggning, Claesborg, Simsjövågen  
Skövde

**Tävlingsform:**  
2 x 30 mål svensk jakt. Skyttarna uppdelas  
på 3 st 30-målsbanor

**SM-expedition:**  
Belägen i klubblokaler. Öppet för anmäl-  
ning och hämtning av startlistor fredag  
16.00 - 21.00 och lördag 06.30 - 08.30

**Tävlingsstart**  
Samling lördagen den 7 september **08.30**  
för invigning och upprop.  
Söndagen den 8 september samling **07.45**

**Materielkontroll:**  
Sker enligt SBF:s regler i anslutning till  
tävlingen. Osäkra kan få utrustningen  
kontrollerad vid sekretariatet på angivna  
öppetider.

**Uppvärmningsskjutning:**  
Lördagen den 7 september 07.30 - 08.15  
Söndagen den 8 september 07.00 - 07.45

**Klasser:**  
Samtliga seniorklasser individuellt och  
onominerade lag enligt SBF:s bestämmelser.

**Anmälningsavgifter:**  
Individuellt 300 kr. lag 200 kr.

Separat inbjudan med anmälningslista sändes till SBF-klubbar under maj-juni.

**Sista anmälningsdag:**  
Onsdagen den 7 augusti 1996. Efteranmäl-  
n. emottages fram till 21 augusti mot 50% höjd  
avgift.

**Anmälningarna sändes till:**  
Skövde Bågskytteklubb, c/o Per-Egon  
Josefsson, Claesborgsvägen 19, 541 53  
Skövde. Vänligen använd vår utsända  
anmälningslista

**Anmälningsavgifterna sändes samtidigt till:**  
Skövde BK, Jakt SM-SO  
Postgirokonto 23 10 78 - 7

**Upplysningar:**  
Tel. 0500-481723 Per-Egon Josefsson  
Tel. 0500-487378 Mikael Johansson  
Tel. 0511-83019 Sonja Johansson  
Tel. 0500-412271 Klubbstugan

**Vägvisning:**  
Från väg 46 vid utfart från Skövde mot Skara  
resp. c:a 1km före infart i Skövde från Skara.

**Förläggning:**  
Husvagnscamping på klubbens bana (ej el.)  
anges på anmälan.  
Billingens Stugby och Camping 0500-471633  
Valle Campingstugor 0511-62109  
Majoren Home Hotel 0500-410610

**Servering:**  
I klubbstugan och ute på banorna kommer  
servering att finnas till humana priser

**VÄLKOMMEN  
SKÖVDE BÅGSKYTTEKLUBB**

## UMEÅ BÅGSKYTTEKLUBB

inbjuder till

### FÄJA-jakten

lördagen den 1 juni 1996

**Tävlingsplats:** Skogen vid bågskyttebana på Nydala, Umeå.

**Tid:** Kl. 10.00

**Tävlingsform:** Jakt 15/Fält 12

**Klasser:** Samtliga enl. SBF

**Anmälningsavgift:** Seniorer och äldre 100 kr, juniorer 60 kr, yngre juniorer, knattar och motion 50 kr.

**Anmälan:** Så snart som möjligt eller senast tisdagen den 28 maj till Ewa eller Lars Wikman 090-18 74 08 eller Henrik Jonsson 090-14 40 14.

Välkomna

## BK SILJANSPILEN

inbjuder till

### SILJANSJAKTEN

söndagen den 16/6 kl. 10.00

**Tävlingsplats:** Klubbens bana 1 km norr Rättvik.

**Tävlingsform:** 2 x 15 jakt.

**Klasser:** Alla enl. SBF.

**Anmälningsavgifter:** 18 o äldre 100:—, övriga 60:—.

**Anmälan:** Senast den 10/6 till Lennart Hed, tel. 0248-422 30.

**Servering:** Korv, Hamburgare, läsk, kaffe, m.m.

**Vägbeskrivning:** Skyttat från Rv 70.

Välkomna!

## LULEÅ BS

inbjuder till

### ARCUSPILEN

söndagen den 14 juli -96 kl. 10.00

**Tävlingsplats:** Arcusbanan, Karlsvik

**Tävlingsform:** Olympiskt bågskytte, mini-rond, knatterond

**Klasser:** Enligt SBF:s bestämmelser

**Anmälningsavgift:** Seniorer och äldre 70:—, Övriga 50:—

**Anmälan:** senast 10/7 -96 till Birger, tel. 0920-982 42 efter kl. 21.00.

På uppdrag av

## JÄMTLAND/HÄRJEDALENS BF

inbjuder

Stuguns BSK till

### DM I TAVLA

lördagen den 8/6 -96

Frösö CPK till

### DM I JAKT/FÄLT

söndagen den 4/8 -96

Separat inbjudan till berörda klubbar

På uppdrag av

## SÖDERMANLANDS BÅGSKYTTEFÖRBUND INBJUDER Södertälje bågskytteförening till

### DM i Jakt och Fält

söndagen den 4 augusti 1996

Separat inbjudan till berörda föreningar.

Välkomna



BK GRIPEN inbjuder härmed till

## Götalandsmästerskapen i Tavla

lördagen den 17 augusti

**Tävlingsplats:** BK Gripens bana, Limhamnsfältet, vägvisning från Sege trafikplats

**Uppvärmningsskjutning:** 2 x 4 minuter

**Tävlingsstart:** Kl. 10.00

**Tävlingsform:** Olympiskt bågskytte, hel FITA, SBF-rond. 6-pilsserier på långhållen

**Klasser:** Enligt SBF:s bestämmelser. Uppge om det ska vara 3 spot på 30 m

**Tävlingsledare:** Preben Widerberg

**Anmälningsavgift:** 18—60 klasserna 100:—, 13—16 klasserna 60:—, Lag 100:—.

**Servering:** Korv, läsk, kaffe, smörgåsar

**Anmälan:** Senast måndagen den 12 augusti till: Preben Widerberg tel. 046-211 17 57 eller Mats Friberg tel. 040-92 84 21 eller 070-771 20 16 eller skickas till: Preben Widerberg, Vikingavägen 15 B, 224 76 Lund.

Välkomna!!!

BK Gripen

## VÄXJÖ AIS BÅGSKYTTE

inbjuder till

### VÄRENDSTRÄFFEN

**Tid:** Lördagen den 1 juni kl. 12.00. Uppvärmning 2 x 4 min.

**Plats:** VAIS Skjutbana

**Vägbeskrivning:** *Norrifrån:* Genom Växjö mot Kalmar — skyltat. *Söderifrån:* Vid Rondellen, hö. mot Kalmar. 300 m vä. *Från Kalmarhället:* 500 efter Informations-tavla hö.

**Tävlingsform:** 900-rond. Alla klasser.

**Avgifter:** Juniorer och yngre 60:—, Seniorer 100:—

**Anmälan:** Klubbvis senast tisdagen den 28 maj till Linda Andersson, tel. 0470-107 86 eller fax. 0470-77 31 11.

**Servering:** Korv, läsk, godis, frukt.

Mycket välkomna!

Växjö AIS Bågskytte

## IK ÖSTERVIKING BÅGSKYTTESEKTION

inbjuder till

### VIKINGAFEJDEN

lördagen den 27 juli 1996  
kl. 10.00

**Tävlingsplats:** Månvallen, Bottna

**Tävlingsform:** FITA 900-rond

**Uppvärmningsskjutning:** Kl. 09.30

**Klasser:** 16 och äldre

**Anmälningsavgift:** 16: 60:—, Äldre: 90:—

**Anmälan:** Senast den 23 juli 1996 till

Arne Welin tel. 0121-400 15

Gunnar Andersson tel. 0121-400 96

Begränsat deltagarantal

Välkomna!!!

**LINDOME  
BÅGSKYTTEKLUBB och**

inbjuder till

**ARROW HEAD söndagen 30 juni**

**Tävlingsplats:** Lindome BK:s klubbstuga.

**Klasser:** Enligt SBF:s bestämmelser.

**Tävlingsform:** Arrow Head 12+12 märk och omärkt.

( färre än 4 skyttar i klassen, flyttas till närmaste lämplig klass )

**Tävlingsdomare:** Stig Henriksson

**Starttid:** kl 10.00 uppvärmningsskjutning f.o.m 08.30 - 09.30

**Anmälningavgift:** Seniorer och äldre 100:-, juniorer och yngre samt lag 50:-

**Anmälan:** senast 25 juni till Lindome BK, Box 195, 437 22 LINDOME

eller tel. samt fax 031-7950002

**Vägvisning:** från IKEA-motet E6 Källered

Servering kommer att finnas **VÄLKOMMEN** Lindome BK



InterBygg AB  
Goteborg - Sverige  
InterBygg  
Schwedenhaus GmbH  
Berlin - Deutschland

GÖTEBORGS INTERNATIONELLA BYGG AB

**BK SILJANSPILEN**

inbjuder till

**DM JAKT & FÄLT**

söndagen den 4/8 1996 kl. 10.00.

**Tävlingsplats:** Klubbens bana 1 km norr  
Rättvik.

Separata inbjudningar till berörda klubbar.

**BSK NIMROD**

inbjuder till

**ZON-TÄVLING**

lördagen den 1 juni 1996 kl. 11.00

**Tävl.plats:** Kaptensgården, Malmberget

**Tävl.-form:** Olympiskt Bågskytte

**Klasser:** Enligt SBF:s bestämmelser

**Anmälningavgift:** Inga avgifter. Inga priser.

**Anmälan:** senast 29/5 till: Paul 0970-138 98  
eller Kjell 0970-230 07.

Välkomna

På uppdrag av  
**VÄSTERBOTTENS BÅGSKYTTEFÖRBUND**

inbjuder

Umeå Bågskytteklubb till

**DM i TAVLA**

OCH

Vännäs Bågskytteförening  
till

**DM i JAKT och FÄLT**

lördagen den 3 augusti 1966

Separat inbjudan till berörda klubbar

På uppdrag av  
**NORRBOTTENS BÅGSKYTTEFÖRBUND**

inbjuder Bodens BKP till

**DM Tavla ute**

lördagen den 13/7

Separat inbjudan till berörda klubbar

Stocka Bågskytteklubb, Inbjuder Till

**NORRLANDSMÄSTERSKAP I TAVLA 1996.**

Lördagen den 17 Augusti -96.

**Plats:** Stocka IP, STOCKA.  
**Rond:** Olympiskt Bågskytte, Hel-FITA.Obs! 6-pilsserier på långhåll.  
**Tid:** Uppv.skjutning kl 09.30 2x4 min (längsta hållet) Start kl 10.00  
**Klasser:** Enl. SBF:s bestämmelser. (Ej knattar)  
**Tävl.ansv:** Leon Nyström  
**Anmälan:** Skriftligt senast 2 augusti: Stocka BSK, Box 51, 820 72 Strömsbruk  
Obs! Begränsat deltagarantal.  
**Anm.avgift:** Seniorer och äldre 110:-. Juniorer och Lag 80:-  
Insättes på pg 4845921-8, märk talongen NM Tavla-96.  
**Info:** Nils Jonsson 0650 - 41035, Lars Brusell 0650 - 41335  
**Servering:** Korv, Dricka, Kaffe m m.  
**Logi:** Se bif.blad som skickas till berörda klubbar. Gemensamt med Hudik.  
*Vid få deltagare i en klass, kan flyttning till annan klass ske.Gäller för Tavla och Jakt/Fält.*

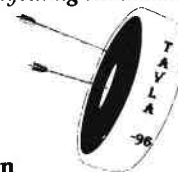

Välkommen

Till Stocka!

**BÅGSKYTTEKLUBBEN HUDIK, Inbjuder Till**

**NORRLANDSMÄSTERSKAP I JAKT / FÄLT 1996.**

Söndagen den 18 Augusti -96.

**Rond:** 15 Mål Jakt, 12 Mål Fält.  
**Plats:** Vägbeskrivning från klubbens bana, vid Hälsingtuna kyrka.  
**Tid:** Uppv.sk kl 09.15 - 09.45 Samling patruller kl 09.50. Start ca 10.00  
**Klasser:** Enl. SBF:s bestämmelser.  
**Tävl.ansv:** Gilbert Spång  
**Anmälan:** Skriftligt senast 2 augusti: BSK Hudik, Box 166, 824 01 Hudiksvall  
**Anm.avgift:** Seniorer och äldre 110:-. Juniorer och Lag 80:-  
Insättes på pg. 123097-8, märk talongen NM Jakt/Fält-96.  
**Info:** Magnus Spång 0650 - 21005, Carina Jonsson 0650 - 96004  
**Servering:** Korv, Dricka, Kaffe m m.

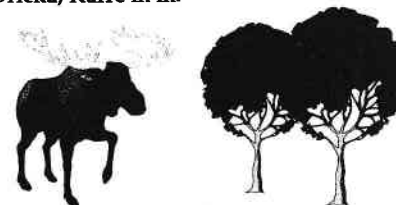

**VÄLKOMMEN TILL HÄLSINGE-SKOGARNA!**

---

På uppdrag av  
**SÖDERMANLANDS BÅGSKYTTEFÖRBUND**  
inbjuder **Björnlunda Bågskytteförening** till

### **DM utomhus**

söndagen den 9 juni 1996

Separat inbjudan till berörda föreningar

---

På uppdrag av  
**MEDELPADS BF**  
inbjuder **Sundsvall-Ortvikens BK**  
till

### **DM i TAVLA**

lördagen den 8 juni 1996

Separat inbjudan till berörda föreningar.

---

På uppdrag av  
**SKÅNES BF**  
inbjuder **Skurups BK** till

### **UTOMHUS DM**

1996-06-08

Inbjudan separat till berörda klubbar

---

På uppdrag av  
**NÄRKES BÅGSKYTTEFÖRBUND**  
INBJUDER **Örebro BK Jaktpilen** till

### **DM utomhus**

söndagen den 9 juni 1996

och **Kumla BK** inbjuder till

### **DM i jakt och fält**

söndagen den 4 augusti 1996

Separat inbjudan till berörda klubbar

---

### **BSK NIMROD**

inbjuder till

### **KAPTENSPILEN**

söndagen den 16/6 -96  
kl. 10.00

**Tävlingsplats:** Kaptensgården, Malmberget.

**Tävlingsform:** Olympiskt Bågskytte

**Klasser:** Enligt SBF:s bestämmelser

**Anmälningsavgift:** 18 och äldre 80:—, Övriga 50:—

**Anmälan:** Senast 12/6 till

Paul 0970-138 98 eller

Kjell 0970-230 07

*Välkomna!*

---

### **LULEÅ BS**

inbjuder till

### **ZONTÄVLING**

lördagen den 1 juni -96 kl. 10.00

**Tävlingsplats:** Arcusbanan, Karlsvik

**Tävlingsform:** Olympiskt bågskytte, mini-rond, knatterond

**Klasser:** Emligt SBF:s bestämmelser

**Anmälan:** Senast 29/5 till Birger 0920-982 42 efter kl. 21.00

---

På uppdrag av  
**STOCKHOLMS BÅGSKYTTEFÖRBUND**  
inbjuder **Tyresö Bågskyttar** till

### **DM i tavla 900-rond**

på BK Ulvarnas bana

lördagen den 8 juni 1996

Separat inbjudan till berörda föreningar

---

På uppdrag av Svenska Bågskytteförbundet inbjuder

## **Eskilstuna Bågskytteförening**

till

## **Öppet Riksmästerskap i 3D**

Lördagen och söndagen den 27 - 28 / 7 1996

**Tävlingsplats:** Eskilstuna Skyttecentrum. Avfart fr. E20 vid Östra Eskilstuna.

**Tävlingsform:** 4 x 15 mål 3D-figurer av fabrikat Delta resp. McKenzie.

**Tävlingsregler:** Enligt SBF med kompletteringar som bif. skriftlig inbjudan.

**Omfattning:** 13-klass och uppåt enligt SBF. Dock minst 4 deltagare/klass.

**Deltagare:** Tillhörande förening ansluten till SBF eller annat FITA-förbund.

**Anmälningsavgift:** Samtliga deltagare 350:-/person. Lag 200:- Se nedan. Vid anmälan efter 1/7 tillkommer 50 % avgift för efteranmälan.

**Anmälan:** Skriftlig anmälan oss tillhanda senast 1/7 under adress Eskilstuna Bågskytteförening, Munktellarenan, V:a Storgatan 15, 633 42 Eskilstuna.

Anmälningsavgift insätts samtidigt klubbvis på vårt postgiro 12 16 39-9.

Eftersom vi inte f.n. vet om det kan bli lagtävling, så anmäl bara intresse, så får vi se när anmälan kommer in vilket intresse som finns och vilka klasser som kan bli aktuella. Vi informerar i sekretariatet före tävlingen.

**Tävlingsstart:** Kl. 09.00 efter invigning och upprop båda dagarna.

**Uppvärmningsskjutning:** 07.30 – 08.30.

**Försäljning:** Kaffe, te, dricka, smörgåsar, korv, glass, frukt och godis till som vanligt mycket humana priser.

**Upplysningar:** Sven Carlsson, tel 016 - 42 63 73 eller Leif Danielson, tel 016 - 35 26 97. Under tävlingsdagarna kan vi nås på tel 010 - 296 00 72.

**Inbjudan:** Skriftlig inbjudan sänds till samtliga SBF-anslutna föreningar.

**Övernattning:** Vilsta Sporthotell rekommenderas, tel 016 - 51 30 80.

Vi kan också erbjuda övernattning i anslutning till tävlingsplatsen för husvagnar och tält. El kan inte erbjudas men toaletter finns, kostnad 50:-/natt.

**Övrigt:** Vår tävling 3/8 inställs i och med vårt RM. För de som vill vara med i SBF's nationella 3D-Tour gäller lördagens tävlingsresultat. Eventuell touravgift á 50:- betalas direkt på tävlingsplatsen. För 3D-Touren görs ingen sammanslagning av klasser eftersom prispengarna fördelas i förhållande till anmäld klass.

## **VÄLKOMNA TILL ESKILSTUNA**



KARLSHAMNS BK  
inbjuder härmed till

## Karlshamnsträffen

den 16 juni

**Omfattning:** Hel FITA-rond resp. SBF-ronder för aktuella klasser Yngre Juniorer Miniorronden. 10-klasserna: Knatteronden. OBS! 6-pilsserier på de två första avstånden. Gäller samtliga klasser.

**Plats:** Asarums Idrottsplats.

**Uppvärmningsskjutning** och omedelbart därefter start kl. 09.30.

**Klasser:** Samtliga enligt SBF.

**Anmälningsavgifter:** Seniorer och äldre 100:—, övriga och lag 70:—.

**Anmälan:** Senast den 10 juni till Karlshamns BK, c/o Tomas Johansson, Lysmaskvägen 3, 357 51 Asarum. Eller per telefon 0454-204 41 Tomas, 0454-299 79 Lena Sonesson. Efteranmälan mot 50 procents tillägg.

**Huvuddomare:** Ingvar Yxell.

VÄLKOMNA TILL ASARUM, BLEKINGE OCH KARLSHAMNSTRÄFFEN!

RESELE IF

inbjuder till

## Resele-Debuten III

söndagen den 30 juni kl. 10.00

**Tävlingsrond:** 2 x 15 jakt

**Klasser:** Samtliga enl. SBF

**Anm.-avgift:** Seniorer o äldre 80:—, juniorer 60:—

**Anmälan:** Senast den 21 juni till Hans-Erik Olsson, tel 0620-504 24

**Servering:** Kory, dricka, mackor m.m.

**Priser:** Vpr. i HC 18 och HF 18 samt DC 18.

Välkomna till Reseles Jakttävling

UMEÅ BÅGSKYTTEKLUBB

inbjuder till

## BJÖRKTRÄFFEN

\*stjärntävling\*

lördagen den 27 Juli 1996 kl. 10.00

**Tävlingsplats:** Bågskyttebanan vid Nydala.

**Tävlingsform:** Olympiskt bågskytte, hel FITA (6-pilsserier på långhåll).

**Tävlingsklasser:** Samtliga enl. FITA och SBF. (Vid klass med färre än tre deltagare kan uppflyttning till närmaste klass ske.)

**Ansvarig domare:** Henrik Jonsson

**Anmälningsavgift:** Seniorer och äldre 100:—, juniorer, yngre juniorer och motion 60:—, knattar 40:—

**Uppvärmningsskjutning:** 2 x 4 minuter

**Anmälan:** Senast måndagen den 22 juli till Ewa eller Lars Wikman 090-18 74 08 eller Henrik Jonsson 090-14 40 14.

VÄLKOMNA TILL BJÖRKARNAS STAD!

Vetlanda Bågskytteklubb inbjuder härmed till

## Oxhornet den 10—11/8 1996

**Start:** 10/8 kl 10.00---11/8 kl 10.00

**Tävlingsform:** Obs 10/8 12 mål omärktfält, 12 mål märkta fält  
11/8 30 mål jakt

**Tävlingsplats:** Karsebo Ramkvilla, 3km sydväst om Vetlanda

**Vägvisning:** Följ vägvisning RAMKVILLA från Korsberga, Braås och Landsbro. Från Ramkvilla skyltat.

**Klasser:** Enligt SBF:s bestämmelser. I klasser med fyra eller färre skyttar flyttas till närmast lämplig klass.

**Anmälningsavgift:** Jun och äldre 150:-. Yj och Kn 80:-. Lag 70:-.

**Övernattning:** 1 gymnastikal 30:-/ natt och person (max 40 pers), tag med sovutrustning. Duschmöjligheter finns.

**Camping:** Husvagnscamping vid tävlingsplats. Kostnadsfritt, ej el. husvagnscamping i Ramkvilla 5km från tävlingsplats. El och dusch finnes. Upplysningar och anmälan angående camping och övernattning: Stig Virdung tel 0474/60155. Övriga upplysningar Björn Fransman tel 0383/15314.

**Servering:** Kory, läsk, frukt, godis, kaffe, te. Frukost beställs i samband med campinganmälan, kostnad 30:- (flingor, mjölk, fil, ägg, kaffe, te)

**Anmälan:** Skriftlig anmälan senast 28/7 1996, poststämpel gäller. Efteranmälan 50% tillägg. VBSK c/o Leif Svensson, Tallvägen 9, 574 38 Vetlanda tel 0383/13323. Anmälningsavgiften kan sättas in på PG 144271-4. Märk talongen med Oxhornet- 96.

**Vandringspriser:** Individuellt: Comp, fristil, klassiskt. Lag: fristil, klassiskt.

**Nationell domare:** Björn Fransman.

Välkomna  
Vetlanda BSK

SKELLEFTEÅ BÅGSKYTTEKLUBB  
INBJUDER TILL

**MALMTRÄFFEN**

lördagen den 10 augusti kl. 10.00

**Tävlingsplats:** Klubbens bana på Vitberget

**Tävlingsform:** Olympiskt bågskytte

**Klasser:** Emligt SBF:s bestämmelser

**Tid:** Start med uppvärms-skjutn. kl. 10.00  
2 x 4 minuter. OBS! Sexpils-serier på lång-håll

**Anm.-avgift:** Juniorer, lag 50:—, 18 år och äldre 100:—. Vid deltagande båda dagar reduceras avgiften 25%

**Servering:** Läskedrycker och kaffe

**Anmälan:** Senast tisdag 6 augusti 1996 till:

Mikael Winterkvist, tel 0910-860 46, fax 0910-528 53. Anders Hedström, tel 0910-77 53 20.

Vi tävlar om vandringspriserna.

SKELLEFTEÅ BÅGSKYTTEKLUBB  
inbjuder till

**RÖVARJAKTEN**

söndagen den 11 augusti 1996 kl. 11.00

**Tävlingsplats:** Vägbeskrivning — Från södra rondellen på väg E4, kör man mot Bastuträsk, 7 km, varefter bågskytteskylt hänvisar

**Tävlingsform:** Jakt 2 x 15 mål

**Klasser:** Enligt SBF:s bestämmelser

**Anm.-avgift:** Juniorer, lag 50:—. 18 år och äldre 100:—. Vid deltagande båda tävlingsdagarna reducerar vi avgiften 25%

**Anmälan:** Senast tisdag 6 aug 1996 till:

Mikael Winterkvist, tel 0910-860 46, fax 0910-528 53.  
Anders Hedström, tel 0910-77 53 20.

Välkomna till Skellefteå!



LINKÖPINGS  
BÅGSKYTTEKLUBB

inbjuder till

\*Stjärntävling\*

**LINKÖPINGSTRÄFFEN**

lördagen den 29/6

**Tid:** 09.30. Uppvärmningsskjutning 9.00—  
9.25 på längsta avståndet.

**Plats:** Bågskyttebanan i Rydskogen

**Tävlingsform:** Olympiskt bågskytte, 6-pils-serie på långhållen

**Klasser:** Enligt SBF:s bestämmelser

**Anmälningsavgift:** seniorer och äldre 100:—,  
lag 100:—, juniorer och yngre 60:—

**Anmälan:** Helst skriftligt senast 25/5 till Kjell Eriksson, Ringgatan 9, 582 52 Linköping, tel. 013-12 19 37. Avgiften kan sättas in på pg. 10 72 49-5.

Välkomna!

Linköpings BSK

Förbundsspalten i Bågskytten är SBF:s officiella spalt. För övriga artiklar ansvarar resp. författare eller Bågskyttens red.

**TIDSKRIFTEN BÅGSKYTTE**

Svenska Bågskytteförbundets officiella organ.  
Redaktör: INGVAR YXELL, Gröna vägen 7A, 374 52 Asarum. Tel. 0454-206 28.

Ansvarig utgivare: INGVAR YXELL  
Postgiro: 37 90 05-2.

**Prenumerationspriser:**

Helår 200:—  
Utanför Norden: Helår 300:—

**Annonser:**

Tävlingsinbjudningar	Övriga annonser
1/1-sida 660:—	900:—
1/2-sida 430:—	600:—
1/4-sida 280:—	350:—
1/8-sida 200:—	300:—

Diverseannonser, per spaltmillimeter 4:—.  
Bilagor enligt överenskommelse.

Tidskriftens adress: Tidskriften Bågskytten,  
Gröna vägen 7A, 374 52 Asarum.

Sölvesborgs Offset- & Boktryck AB

**Den perfekta kombinationen för den som vill nå resultat utan att det kostar skjortan!**

**Bull's Eye Sights +**



Bull's Eye Sights

**Bull's Eye Clear Scope**

Ett perfekt scope för den som vill kunna variera sig. Transparent scopehus. 3 olika riktmedel medföljer, i 3 olika färger. Förstorings 0.5 eller 0.75.

Art. 7400

290:-



Bull's Eye Sights

**Bull's Eye Sights**

**Bull's Eye Pro scope 3 -D**

Ett scope utan lins. 3 olika riktmedel i 3 olika färger medföljer. Transparent scopehus.

Art. 7401

190:-



Bull's Eye Sights

**Bull's Eye Tru Glue™ Scope**

Ett mycket bra scope för fält och jakt-skytte. *Fiberstaven lyser intensivt i mitten.* Justerbar höjd på riktpunkten. Transparent scopehus.

Art. 7402

225:-

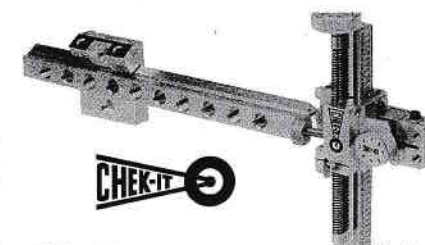

**Killian IB - 48**

Arm tillverkad i ett stycke med Killian's nya fästplatta med flera lösningar. BL - 900 sikthus med dubbla scopeinfästningar 8/32" och 10/32". Super exakt micro - båda vägar! Ett kanonsikte helt enkelt.

Art. 2019

1490:-

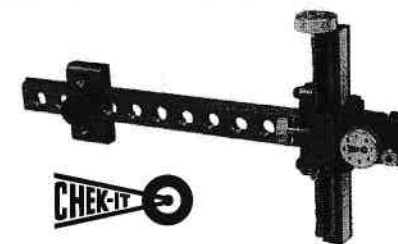

**Killian IB - 18**

Siktskenarmen är kortare (5") för att bättre passa skyttar med kortare skala. Armen är 8" på IB - 18. Vår verkliga stor-säljare 1994, 1995 och 1996!

Mer behöver inte ett perfekt sikte kosta!

Art. 2016

990:-

**LABO Import AB**  
Sweden

054 - 53 31 10

100 st sålda bara under våren 96!