

KJELL GINDAHL  
LINDGATAN 17  
573 37 TRANÅS

**DARTON**  
PERFORMANCE ARCHERY EQUIPMENT

**LAGERRENSNING.....**

**GÄLLER SÅ LÄNGE LAGRET RÄCKER!**

**Darton Mustang** Tidigare 5800:-  
Nu  1950:-

**65%**  
Grattis!

Dan Södersten

3:a, inne-SM HC18

med sin Mustang

**Rabatt**



*PASSA PÅ ATT FYNDA!*

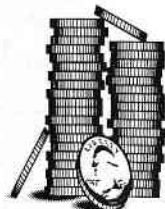

**LABO Import AB**  
Sweden

Tel 054 - 53 31 10

Fax 054 - 53 03 12

# Bågskytten



Långbåg-skyttet är på stark frammarsch och årets SM hade samlat 22 deltagare. Tre av dessa var Anders Lundqvist, Uven, Tommy Holmgren, Gävle och Per Karlsson, Karlstad som skall försöka ta poäng på vildsvinet.

Nr 11 1996  
Årg. 49

Organ för  
**SVENSKA  
BÅGSKYTTE  
FÖRBUNDET**



On  
**TARGET**  
PRICES

ÅTER PÅ LAGER  
FÖR OMGÅENDE  
LEVERANS!

*Mathews*

**SOLOCAN**

**MATHEWS  
ULTRA-LIGHT**

- SNABB (300FPS)
- LÄTT (1,6 KG)
- FRÄST STOCK
- TRÄGREPP
- EN VINNARE...

DIN FÖR  
4900:-

**LABO Import AB**  
Sweden

054 - 53 31 10

FÖRST  
OCH  
BÄST PÅ  
SOLOCAN!

*Mathews*  
**SOLOCAN**

Nu med  
PROCAM  
hjul!



## Fria DEBATTEN

### Replik på "UTVECKLING ELLER AVVECKLING"

Tack för svaren på min artikel i Bågskytten nr 7/95. Många långbåge- och recurvskyttar har varit klart positiva till budskapet. Compoundskyttar (C) och några "sponsrade" har som väntat reagerat annorlunda. Morgan Lundin och Mikael Fasth namngav jag i artikeln av ett enda skäl - i skrivandes stund ansåg jag att dom var de två bästa C-skyttarna. Om ni två känner er speciellt utpekade ber jag om ursäkt - artikeln var riktad lika mycket till alla "nydanare".

Efter första dagen av Oxhornet 95 kommenterade Håkan Djerf sitt motionsskytte på följande sätt "om C-skytte inte fanns skulle jag inte ha tid att vara med". Enligt egen uppgift hade han inte hållit i bågen sedan Brattön 3 månader tidigare men var trots detta i ledningen! Liknande synpunkter som Håkans har Lasse Karlsson och Mikael Winterkvist framfört. Lasse pratar om C-skytte som en möjlighet att vara kvar i gemenskapen för dom som inte "råkar (?) kunna klara av en betydligt starkare båge". Om man inte tränar regelbundet brukar man inte orka en starkare båge - om man nu nödvändigtvis måste ha en starkare båge? Skyttar som Erik Karlsson och Jan-Erik Andersson har visat att det går utmärkt att kompensera en svag recurvbåge med god skjutteknik. Har man någon typ av skada eller funktionshinder är situationen na-

turligtvis annorlunda. Mikael tycker att mitt resonemang är "elitistiskt", att jag tar det på "blodigt allvar" och han påpekar att många skyttar (eftersom han säger vi antar jag att han i första hand syftar på C-skyttar) skjuter "av just den anledningen - för att ha roligt". Jag började med bågskytte 1960 och har nu deltagit i 68 SM och "en och annan" vanlig tävling. Under all "väntetid" på träning, resor, läger och tävlingar, mellan alla mål och skjutserier har jag haft otroligt mycket roligt - ett stort tack till er alla. Men, själva skjutningen vill jag snarare beskriva som *givande eller tillfredsställande* dvs något som är positivt på ett djupare och mer bestående sätt. På den här punkten är vi alltså tydligen överens: *C-skytte hör mer ihop med lättillgängligt tidsfördriv än med seriöst idrottsutövande!*

På ett ganska beklagligt sätt passar resten av svaren från Lasse och Mikael in på deviserna "anfall är bästa försvar" eller "strutsmetoden". Ingen av dessa har ens försökt att besvara sakfrågorna om de uppenbara problem som C-skyttet medför. Lasse pratar om "tekniskt framåtskridande" och att K-skyttar "kör T-Ford". Har Lasse inte insett att den tekniska utvecklingen skapade *krutet* för länge sedan och att energilagring i en böjd pinne är att "köra T-Ford"! Att Mikael har svårt för min jämförelse med en "vertikal armborst" kan ju bero på att han inte sett att det nu finns C-bågar med 81% let-off dvs mycket nära armborstens 100% let-off!

Antalet skyttar vid tävlingar minskar och antalet medlemmar i SBF minskar! Bågskytten var bredare innan C-skyttet kom med i SBF och Mikael gör, som så många andra, den logiska kullerbyttan att jämföra (den ofta positiva) *material*-utvecklingen inom andra idrotter med den utarmande *material*-utvecklingen inom bågskytten. Jag har aldrig hävdat att vi inte ska använda material som glasfiber, kolfiber eller metall i bågar

Forts. på sid. 22

# BEGAGNAT COMPOUND

## KOLLA IN PRISERNA!



Merlin Targetmaster-II	RH	Blå/svart	25"		1500:-
Bear First Strike XLR	RH	Röd/svart	28"	Som nyl	2900:-
Jennings Uniforce	RH	Rainbow	29"	Onecam, fin	2900:-
Merlin Express	LH	Svart	27"	Fin	1500:-
Pearson AT Classic	LH	Svart	29"	Sweden	1500:-
Proline Centerfire	RH	Silver	27-31"		3500:-
Proline Force-II	LH	Blå	26-32"	Fin	2200:-
Jenning Unitech XLR	RH	Svart	29"	NY!	2900:-
Proline New Wave	RH	Blå	28-32"	Nyskick	2900:-
Proline Centerfire	LH	Lila/svart	28-32"	Mycket fin	2900:-
Hoyt Medalist	LH	Svart	30"		1400:-
Jennings Uniforce	RH	Grön	28"	Onecam	1900:-
Merlin Targetmaster - II	RH	Röd/svart	28-30"		1700:-
Proline New Wave	RH	Blå	28-32"	HEW Hjul FF, moduler	2900:-
Proline Force- II	LH	Röd	27-31"	HEW moduler	1900:-
Darton Viper	LH	Röd	28-31"		1900:-
Darton Mustang	RH	Blå	25-31"	Nyskick - supersnabb	1500:-
Proline Centerfire	RH	Svart	27-31"	""	4900:-
Bear Black Bear	LH	Grön	26-28"	Ny!	1200:-
Darton Mustang	RH	Blå	25-31"	Fin	1500:-
Spigarelli/Hoyt	RH	Blå	27-29"	Fräst stock	1900:-
Proline New Wave	RH	Röd	26-30"	Mycket fin	2900:-
Bear Cub	LH	Svart	21-23"		900:-
Darton Viper	LH	Blå	27-30"	Fin, trägrepp	1900:-
Darton MX-45	LH	Röd	27-30"	Ny!	1600:-
PSE US Spirit	RH	Gul	26-28"	Bernardinihjul	900:-
Darton Mustang	RH	Blå	25-31"	Nyskick	1500:-

**LABO Import AB**

Sweden

054 -53 31 10

## Svenska Bågskytteförbundet

inbjuder till

### Barbro Cup

”en föreningstävling i att tävla”

för yngre juniorer

samla placeringspoäng till din förening

genom att delta i nationella tävlingar

eller utlysta distriktstävlingar

anmälan sker då du återfinns i en resultatlista

och det kostar inget att vara med

Barbro Cup pågår hela året

prisutdelning vid Junior SM inomhus

Statuter för Barbro Cup

## Barbro Cup

För att stimulera landets yngre juniorer oavsett skjutstil, kön och tävlingsform till ökat tävlingsdeltagande, stärka klubbkänslan och lagandan samt att individuellt bli en bättre skytt i sin klass startar SBF den 1 januari 1997 **Barbro Cup** som är en riksomfattande poängjakt där det gäller att genom deltagande i av SBF sanktionerade nationella tävlingar och/eller utlysta distriktstävlingar föreningsvis samla placeringspoäng.

### Förutsättning för deltagande:

Ingen anmälan om deltagande erfordras.

Tävlingarna skall vara annonserad i enlighet med SBF tävlingsbestämmelser 22.1.4.

Tävlingarna måste fullföljas för att deltagande i Barbro Cup skall registreras.

### Tävlingsperiod:

Barbro Cup omfattar tiden 1 januari till 31 december, med start den 1 januari 1997.

### Tävlingsregler:

Barbro Cup baseras på de yngre juniorens individuella placeringar i respektive tävling och sammanställs föreningsvis.

Samtliga yngre juniorer som under tävlingsperioden deltagit i av SBF sanktionerad tävling eller utlyst distriktstävling erhåller en placeringspoäng i förhållande till antalet deltagande i klassen enligt nedan. De individuella placeringspoängen sammanställs föreningsvis.

### Placeringspoäng:

Placeringspoängen baseras på antal deltagare i respektive klass vid tävlingar med två eller fler deltagare i enlighet med de regler om placeringspoäng som tillämpas vid SM.

#### Placering Poäng

1	antal deltagare + 1, dock maximalt 7
2	antal deltagare + 1 - 2, dock maximalt 5
3	antal deltagare + 1 - 3, dock maximalt 4
4	antal deltagare + 1 - 4, dock maximalt 3
5	antal deltagare + 1 - 5, dock maximalt 2
6 osv	1

Tävlande som är ensam i sin klass tilldelas 1 poäng, med motiveringen att denne ej rör för att inga andra ställde upp.

Alla startande i JSM tilldelas 2 bonuspoäng.

### Redovisning:

Ställningen i Barbro Cup sammanställs och redovisas varje månad i SBF officiella organ Bågskytten. Ställningen för januari redovisas i mars, med undantag för tävlingar i slutet av månaden där resultatlista inte kommit SBF tillhanda för den 15 februari som är manusstopp för Bågskytten.

Föreningar som under tävlingsperioden har yngre juniorer som deltar i nationella tävlingar eller distriktstävlingar skall månadsvis erhålla en redovisning av de skyttar som tilldelats placeringspoäng.

### Slutresultat, Priser, Prisutdelning:

Den förening som per den 31 december samlat flest placeringspoäng utses till segrare. Erhåller två eller flera föreningar samma slutresultat skall den förening som samlat flest placeringspoäng vid JSM under tävlingsåret utses till segrare. Kan föreningarna inte skiljas på detta sätt skall de dela på segern.

Segrande förening erhåller en inteckning i en ständigt vandrande Cuppokal. Cuppokalen skall förvaltas av den segrande föreningen fram till nästkommande JSM inomhus. Koras fler än en segrande förening skall samtliga erhålla en inteckning i Cuppokalen, föreningarna får inbördes komma överens om hur Cuppokalen skall förvaras.

Segrande förening erhåller en segerpremie på kronor 1.000, som föreningens yngre juniorer skall disponera för ändamål de själva bestämmer. Koras fler än en segrande förening skall segerpremien delas mellan dessa.

Cuppokal och segerpremie skall utdelas vid en ceremoni i samband med JSM inomhus påföljande år.

### Sammanställning:

Henry Jonson, Ringvägen 12<sup>V</sup>, 196 30 KUNGSÄNGEN, tel: 08-581 739 59 handlägger sammanställning och redovisning till deltagande föreningar och Bågskytten.

**Svenska Bågskytteförbundet**

# Paralympic Games (handikapp-OS) i Atlanta 1996

Av Sune Ahlinder



Pampig välkomsthälsning för det svenska handikapp-laget. Fr v Jan Thulin, Siv Thulin, Roger Eriksson och lagledaren Sune Ahlinder.

Efter dryga 16 timmars resande via Stockholm och Amsterdam landar vi i Atlanta. Det är en varm och väldigt fuktig stad som välkomnar oss till de 10:e olympiska spelen för handikappade eller Paralympic Games som det numera heter.

Atlanta ligger i staten Georgia i sydöstra delen av USA. Den första tanken som slår en när man efter tunnelbanefärd och bagagecheckande kommer ut från flygplatsen och möts av den tryckande och fuktiga

värmen är, hur det över huvud taget skall gå att tävla här. Men gästvänliga sydstatarna påtalar att klimatet är mildt för årstiden. Bara att vänja sig alltså!

Det var också syftet med första veckan under USA-vistelsen. Stora delar av svensktruppen, 110 aktiva och 50 ledare, kliver ombord på bussar för vidare transport till Darlington School i Rome, en trevlig stad c:a 2 timmars bussresa norr om Atlanta, för en tränings- och aklimatiseringsvecka. En

**BOW PRO**



**KVALITETSPRODUKTER**

**FRÅN  
SCHWEIZ**

**SIKTEN  
STABILISATORER  
PLUNGERS  
V-BAR  
TFC**

**BOW PRO  
Tel. 040 - 465035  
Fax 040 - 465037  
Box 12016 245 02 Hjärup**

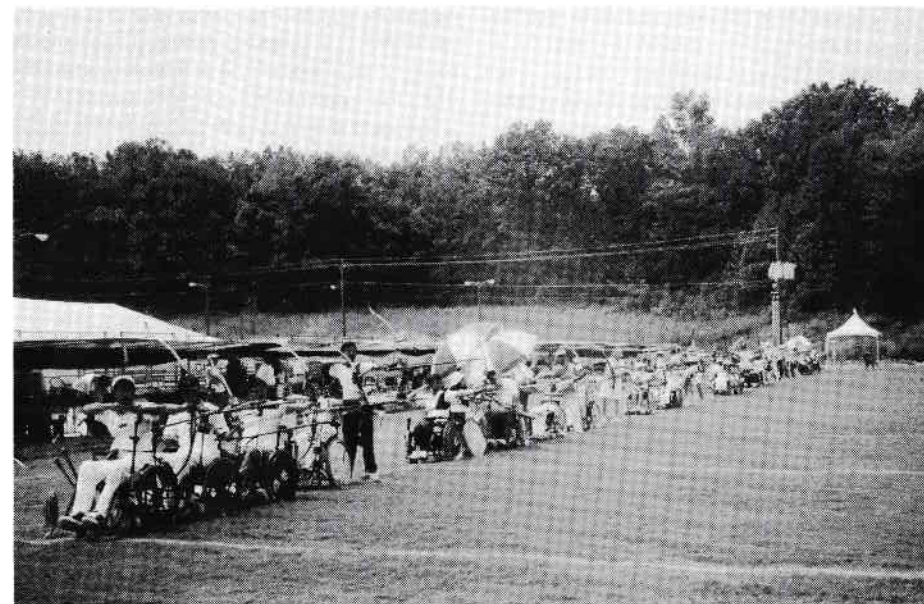

mycket välgörande period där vi fick möjlighet att träna och vänja oss med dessa extrema värmeförhållanden som råder i sydstaten Georgia.

#### **Näst största idrottsarrangemanget**

Atlanta hade en tung mantel att axla efter de magnifika spelen i Barcelona år 1992. Det var då som handikappidrotten togs riktigt på allvar för första gången om man ser till organisationen och spelens genomförande. Paralympic Games är världens näst största idrottsarrangemang. I Atlanta deltog 3.500 aktiva från 135 länder. Detta vittnar om att handikappidrotten i dag är världsomspännande.

Efter veckan i Rome var det dags att flytta till Atlanta och OS-byn. En i många avseenden fantastisk skapelse. Men om man ser till exempelvis tillgängligheten för rörelsehindrade och det kuperade området inom OS-byn hade man säkert vid projekteringen och byggandet av byn ingen tanke på att man senare skulle arrangera Paralympic

Games. Amerika är inte i dessa sammanhang något föregångsland. Många av de ca 3 000 i byn boende hade en daglig kamp med obekvämligheter som vi här hemma för länge sedan eliminerat.

#### **Så var vi då igång...**

Efter en mycket pampig och ståtlig invigning med 65.000 pers på läktarna var det äntligen dags för de tävlande. Bågskyttarna fick vänta ytterligare några dagar på tävlingsstarten. Detta gav oss tillfälle till några träningsdagar ute på tävlingsplatsen vid Stone Mountain, en fantastisk bågskytteanläggning i ett parkområde 26 km från Atlanta.

Den svenska bågskyttetruppen bestod av Roger Eriksson, Rembo, Jan och Siv Thulin från Lindome och som truppledare Sune Ahlinder, Björklinge. I Sverige finns inte den klassindelning som tillämpas i Paralympic Games.

Där tävlar man i flera klasser beroende på handikappets art. De tävlande var indelade i

fyra klasser, två för rullstolsburna och en herr- och damklass för stående skyttar.

Många länder, däribland Sverige, vill begränsa tävlandet till färre klasser men möter ännu motstånd från flera länder.

### Tävlandet

Men tävlingsformen är densamma som vid OS-tävlingarna. Man skjuter först en rankingrond för att sedan fortsätta med finalskjutningar (man mot man/vinna eller försvinna).

Rankingronden (6 × 12 = 72 pilar) genomfördes en molnfri dag och under tryckande värme. Rullstolsklasserna genomförde ronden under förmiddagen och här noterade Roger Eriksson 574 poäng som medförde en 16:e plats. Segrade gjorde Lee Ouk från Korea som sköt 634 som är nytt världsrekord.

På eftermiddagen var det dags för de stående klasserna. Jan och Siv kämpade gott i värmen, där också Jan slutade på en 16:e plats med 543 poäng. Segern gick här till Ryszard Olejnik från Polen som också han sköt nytt världsrekord för klassen med 607 poäng.

I damklassen som endast bestod av 8 skyttar var det stor klasskillnad i poäng. Siv slutade på en 3:e plats med 502 poäng. Segern gick till Kathleen Smith, England som mycket överlägset vann klassen på den nya världsrekordpoängen 545. Samtliga klassegrare sköt alltså nytt världsrekord.

### Finalskjutningar

Finalskjutningarna genomfördes på ett intil-

liggande skjutstadion med fyra finalbanor, elektronisk utrustning som medför markering på varje skjuten pil och läktarplatser för flera tusen åskådare.

Så var det dags för 1/16-delsfinalerna (3 × 6 pilar) och först ut av de svenske var Roger. Han hamnade i hetluften direkt. Motståndare var europamästaren Andrew Baylis från England. Roger genomför en mycket fin och säker finalskjutning och ger europamästaren respass från Paralympic-tävlingarna genom att vinna med poängen 139—135.

Jan Thulin möter i sin 1/16-delsfinal Ezio Luvisetto från Italien. Den kampen slutar med en övertygande och säker seger för Jan med poängen 135—108.

I 1/8-delsfinalen (3 × 4 pilar) väntar för Rogers del klassegraren och världsrekord-innehavaren Lee Ouk, Korea. Roger fortsätter att skjuta bra med det hjälper inte mot koreanen som besegrar Roger i denna andra omgång. Tävlingsformen och finalskjutningarna är mycket psykiskt påfrestande för skyttarna. Detta medförde också att Roger tyvärr sköt en bompil i näst sista serien. Sådant får inte hända i dessa sammanhang. Då är det sluttävat. Lee Ouk gjorde inga misstag i fortsättningen utan vann till slut guldmedaljen i denna klass medan Roger slutade på en 9:e plats.

— Jag är nöjd med mitt skytte, men det är klart att om jag hade fått välja motstånd finns det ju skyttar som är betydligt mänskligare, var Rogers kommentar till finalskjutningen.

En 16:e plats i rankingronden visar sig inte vara någon bra placering inför finalomgångarna för de svenska herrskyttarna. I 1/8-delsfinal väntar för Jan liksom för Roger klassegrarna från rankingskjutningen. Det är nu dags för Jan att knalla in på finalstadion och möta klassegraren och världsrekordinnehavaren Ryszard Olejnik från Polen. Lottningen verkställs och Jan skjuter jämt med pollacken under första halvan av finalomgången. Men sen händer något — Jan tappar i varje serie och förlorar klart med 137—160.

— Jag drabbades av gummiamar, säger Jan och därmed var tävlandet över för denna gång.

Hans motståndare gör heller inga misstag i det fortsatta tävlandet utan vinner så småningom guldmedaljen i den stående herrklassen. Jan slutar på en 12:e plats.

Siv Thulin stod över första finaldagen men träder in på arenan dag 2. Är kvalificerad direkt till 1/4-final i damklassen. Siv möter Masako Yonezawa från Japan. Tyvärr så stämmer inte skjutningen för Siv och hon får också se sig besegrad av japanskan med poängen 92—88.

Siv slutar därmed på en 6:e plats i damklassen. Guldmedaljör blir Malgorzata Oljenik, Polen. Vilket slutfacit för makarna Olejnik. Varsin guldmedalj i bågskytte. Vi lyfte alla på hatten och bugade oss djupt för denna bågskyttefamiljs prestationer!

Sista tävlingsdagen genomfördes lagtävlingarna i resp. klass, dock utan svenskt deltagande.

### Slutinyck

De svenska bågskyttarna hade en silvermedalj från Barcelona att försvara. I första skedet känner man kanske en besvikelse över utebliven medalj i Atlanta för bågskyttarnas del.

Det var en målsättning i förberedelserna. Vi har också som tradition att alltid ta någon form av medalj i internationella mästerskap. Så skedde alltså inte denna gång. Men med

distans till Atlantaäventyret finner man att konkurrensen i dag är mycket hårdare, den nya internationella tävlingsformen med finalskjutningar medför att tillfälligheter blir mer avgörande. Glädjande är att denna tävlingsform ger en bättre inblick i sporten och att bl a massmedia på ett bättre sätt kan följa tävlingarna. Till slutintrycket hör också att vi fick uppleva ett fantastiskt fint och välorganiserat bågskyttearrangemang i den enorma värmen som vi också hade att kämpa med. Vi gläder oss också åt de stora svenska framgångarna i Paralympic Games. Totalt blev det 37 medaljer fördelade på 11 guld, 15 silver och 11 brons.

*Notabelt:* Bågskyttarna i svensktroppen inhandlade efter tävlingarna nya kompletta bågskytteutrustningar för framtida bruk. Halva priset — uppgavs som skäl! Om detta får vi väl tro vad vi vill. Vi ser med förväntan och tillförsikt mot framtiden. Är männe siktet redan inställt på Paralympic Games i Sydney år 2000...

## SAMMANTRÄDEN

### Norrbottnens Bågskytteförbund

kallar till

### ÅRSMÖTE

lördagen den 7 december kl. 11.00  
i Kiruna Sporthall

Separat inbjudan till berörda föreningar.

### GÄSTRIKLANDS BF

håller

### ÅRSMÖTE

tisdagen den 29 oktober i Gävle BK:s  
klubblokal, Vallbacksgården.

Separat kallelse till berörda föreningar.

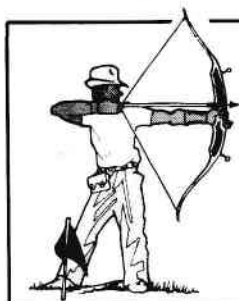

**Bågskyttehoppen**  
**För Er som gillar**  
**Bågskyttesporten**  
**Personlig service**

**Ordertelefon 0221 - 71557**

**Mobiltelefon 010 - 2881644**

**Bert Winberg**  
**Furuvägen 10 6tr.**  
**731 40 Köping**

**Magnus Pettersson:**

# Sista halvåret före OS ett liv med bara bågskytte

## *Orkar han göra en ny satsning?*

— OS är 2 000 i Australien?

— Ja, det är fyra år dit, men i dag är jag inte beredd att konkret uttala mig för en satsning.

Det säger svensk bågskyttesports senaste OS-medaljör Magnus Pettersson, när Bågskytten träffar honom i samband med Jakt-SM i Skövde, en tävling där han förlorade inte deltog på annat sätt än som prisutdelare.

— Men det är klart, tillägger han, efter hand som tiden går och OS:et närmar sig så kanske man är där igen.

Som jag i dag känner det är jag däremot inte beredd att definitivt ta ett beslut i endera riktningen.

Satsningen inför OS i Atlanta var en helhjärtad insats där jag fick försaka mycket, inte minst att vara tillsammans med andra än mina bågskyttekamrater.

— Ända sedan jag i våras muckade har inget annat än OS funnits i tankarna. Allt har formligen kretsats omkring bara bågskytte och tävlingsmedvetenheten, förklarar han.

Magnus Pettersson omtalar samtidigt att han under drygt ett halvt års tid inte gjort annat än levt, tränat, tävlat och tänkt

bågskytte. Något som han klarat av tack vare ett stort stöd av föräldrarna.

Vill han satsa inför OS år 2 000 kan han nu göra det på ett annat sätt, ekonomiskt.

Silvermedaljen vid OS i Atlanta kommer nämligen att ekonomiskt betyda mycket.

— Redan, om allt klaffar som det är tänkt, så kommer sponsorpengarna för 1997 att innebära att jag praktiskt taget inte behöver göra annat under hela året än att skjuta båge. Silvermedaljen i ett OS har ekonomiskt så oändligt mycket mera att ge än exempelvis en guldmedalj i ett VM.

Annars är ju inte ett OS, någon stor tävling egentligen, tillägger han och förklarar sig:

— Det är ju bara 64 deltagare, vid ett VM kan vi vara över 100.

Det är emellertid en stor skillnad i allt omkring. Ett OS är så väldigt stort i allt att man har svårt att innan föreställa sig det hela. Att ha erfarenheter från ett tidigare OS är därför inte av oväsentlig betydelse.

Han deklarerar samtidigt att han tidigare varit skeptisk till den nya OS-ronden, men att han nu till en viss del i varje fall ändrat inställning.

— Inte för att det denna gången gick bra för mig, utan helt enkelt för att matchskytten etermedialt är det som ger sporten en kommersiell förmån gentemot många andra av de små sporterna.

Matchskytten ger spänning och action, men det är klart, man måste också ha en hel del tur.

Det gäller att kunna hålla koncentrationen i varje match och aldrig slappna av. Det ovissa är ju i vilken form motståndaren är från gång till gång. En skytt som i grundronden skjutit medelmåttigt kan ju blixta till i rätt ögonblick och slå ut vilken som helst.

Vi såg ju hur det gick för Göran Bjerendal den här gången. Han hade maximal otur, förklarar Magnus. Han vill nu själv, vilket han ju också visade i Skövde, ta det lite lungt med det egna aktiva bågskytten för att ladda om och komma igen.

*Ingvar Yxell*

*Bild:*  
Browning  
Archery-katalog.



# BEMAN

CARBON ARROWS

## RACING, skaft för ABSOLUTE PERFECTION

I det nya sortimentet finns  
också Beman SPOT skaft,  
Beman FUN klubbpil, Beman  
HOBBY pil

C.P.S. spetssystem  
för optimal trimmning

BEMAN kolfiberpilar och skaft  
köper du från välsorterade  
butiker och postorderföretag  
inom bågskytte.

Stiga Vapen AB, generalagent  
för Beman i Sverige.

STIGA VAPEN AB  
Tel 0140-197 60 Fax 103 11



## Bågtesten

Av: Anders Söderström

### PSE ONE-CAM SRL

#### Bågen

Till detta test är det en compound med sk  
en-camsystem från PSE som jag skall pröva.  
De främsta anledningarna till att använda  
en-camsystem borde vara att det inte finns  
två cammar som måste synkroniseras och  
timas. Med en enda cam försvinner detta  
problem i det närmaste helt och hållet. Det  
borde också kunna betyda att siktningen blir  
stadigare, än om det är två cammar som hela  
tiden kämpar efter herraväldet i fullt upp-  
drag. Allt detta låter ju bra, men det finns  
även en baksida (det brukar ju vara så...).  
Min erfarenhet av detta system med en-cam,  
är kanske som de flestas, något begränsat  
med det verkar som att det är väldigt svårt  
att få ut samma prestanda ur dessa en-cams-  
bågar som med konventionella två-cams-  
bågar. Så det är som vanligt — Du kan inte  
både ha kakan *och* äta den. Sedan så är fö-  
riggningen litet annorlunda på en en-cams-  
båge än en vanlig, t ex så tjänstgör strängen  
*både* som sträng och som en av kablarna.  
Dvs, det finns en sträng och en kabel, och  
dessutom så löper strängen diagonalt från  
det undre hjulet (cammen), till det övre  
löphjulet — diagonalt i förhållande till  
stocken.

#### Beskrivning

SRL:n är en kort båge med reflexerad stock,  
och jag misstänker att S står för Short,  
R-Reflex, L-Light? och den är endast 37

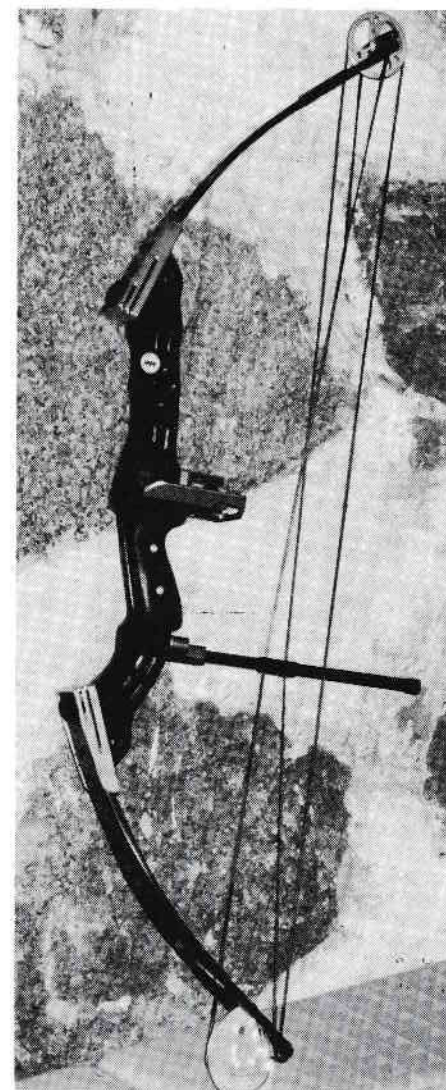



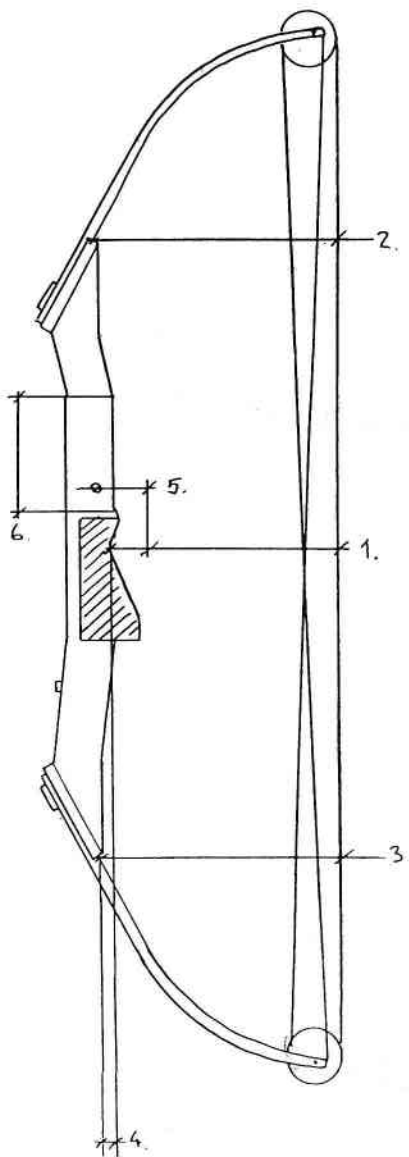

1. Stränghöjd: 18,0 cm
2. Övre tiller: 21,6 cm
3. Undre tiller: 20,3 cm
4. Avstånd pivot—tiller: —
5. Höjdskillnad pivot—plunger: ung. 5,4 cm
6. Siktesfönster: ung. 16,2 cm.

3/4" kort och känns lätt (1.780 gr). Denna båge finns även med vanliga cammar och kallas då för SRL 500. Till skillnad från förra årets competition-modeller från PSE, som var matt eloxerade, så är denna båge som den levererades till mig "blankeloxerad", och jag måste säga att finishen på denna båge var imponerande. Ett klart lyft, och lemmarna som är av en sorts bikakekonstruktion, håller en hög finish. Jag vet att PSE har haft problem med att färgen krackelerat på tidigare års lemmar, men sedan man bytt färgsammansättning så verkar dessa problem vara borta. Om jag återgår till bågen, så är stocken blankpoleerad och eloxerad i rött, lemfickorna är polerad aluminium likaså cammen/hjulet. Lemmarna är grafitgrå och är avsmalnande mot lemfickorna och även mot hjulen, med en bredare sektion på mitten. En annan sak som jag tycker om är att bågen levereras med ett kort, blankt (svart till camo-modellen) överdrag och en pilhylla som ser ut som ett "Y". I överdraget går de flesta av Golden Keys pilhyllor att montera. Detta är den första competition-modellen som jag fått till mina test, de andra har varit camolage och jag vet att PSE's camo-bågar ser litet annorlunda ut och att de tidigare testade Browning och High Country's motsvarande competition-modellerna även de håller mycket hög klass. Det är inte riktigt rättvist att jämföra en camo-båge med en tavelbåge i fråga om glassig finish.

Greppet är justerbart i sidled, och den finessen är i vissa fall mycket praktiskt vid intrimning av bågen. Tyvärr så har man valt att montera på ett billigt plastgrepp på en i övrigt påkostad båge, ett trägrepp ligger mera i linje på denna PSE. Dessutom så saknas det stålbusningar i stabfäste och kabelguard. Kabelguarden förresten, är av grafit och den verkar att svikta innåt vid fullt uppdrag — något islag kunde inte jag upptäcka, men en annan skytt kanske får islag.

### Varianter

SRL:n tillverkas i camouflagefärg eller tavelfärger (stock röd, blå eller svart, lemmarna grå). Dragvikten är ställbar med 10" intervall och de uppgivna poundstyrkorna är de högst ställbara. Poundstyrkor *camo* finns i 60, 70, 80" versioner och competition finns i 60" och 70". Draglängdsmoduler finns inte på denna modell, utan draglängdsändring sker direkt på cammen med plus/minus en tum på uppgiven draglängd. Cammarna finns uppgivna i draglängderna 27", 28", 29", 30" och 31". Denna modell var en competitionmodell — pris c:a 7.000:—. Camovariernas pris är okänt p g a att Stiga Vapen ännu ej tar in camo-modellerna. Tyvärr, eftersom de borde vara litet billigare.

### Chronografest

Resultaten bygger på genomsnittet av 6 skott med samma pil, och inkluderar inte uppenbart felaktiga avläsningar. Med hjälp av dragkurvan markeras index på pil och stock för att kunna göra det möjligt att avlossa skottet exakt i botten av dalen. För rent intresse kontrolleras även hur prestandan påverkas av att bågen dras mot stopp respektive skjuts innan dalen. Om stora avvikelser visar sig noteras även detta.

**AMO (30", 60 pound, 540 grain):** Gick ej att testa, då det hade krävt montering av annan cam.

**SBF (28", 60 pound, 300 grain):** 265 f/s  
Strängens vinkel vid 28": 93 grader.

### Egna intryck

Denna PSE har väldigt tydligt stopp och en ganska kort dal. Det krävdes två skott för att få ett kulhål i pappret. Vid fullt uppdrag känns det som om cammen har en kort accelerationssträcka i början, den kommer direkt utan någon större rekyl, med ett sorts "plong-ljud". En lugn och dämpad båge. Valet av båge är nog väldigt ofta färgat av

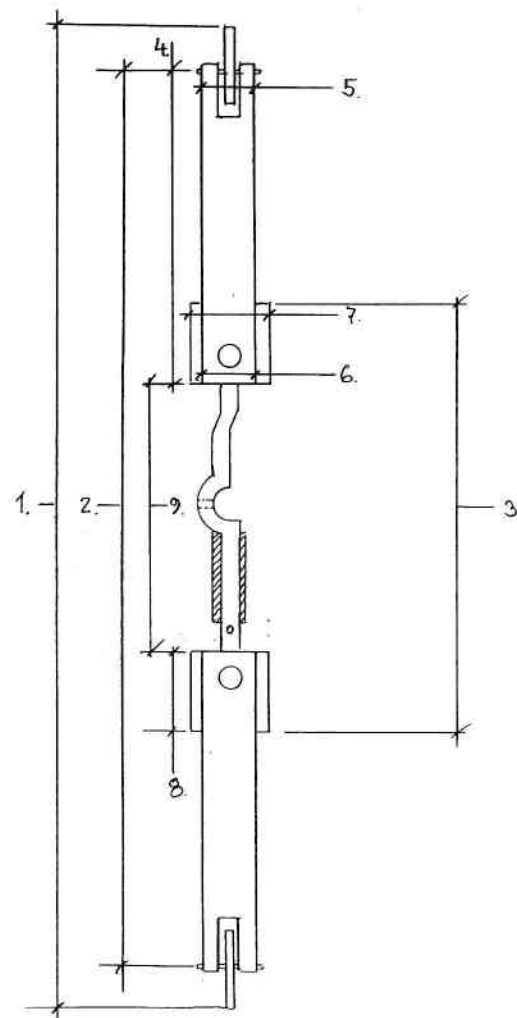

1. Total längd: 103,5 cm
2. Axel—axel: 96,2 cm (37 3/4")
3. Stocklängd: 52,8 cm
4. Lemlängd: 39,9 cm
5. Lembredd vid kam: 5,0 cm
6. Lembredd vid stock: 4,3 cm
7. Lemficka bredd: 5,0 cm
8. Lemficka längd: 10,1 cm
9. Avstånd mellan lemändar: 33,6 cm

tycke och smak, och kanske mer av den varan än av hur bågen *fungerar* i din hand. Tror man att något kommer att fungera, så är chansen mer än stor att det sedan verkligen just gör det — fungerar. Om jag hade en sådan här båge så skulle jag nog använda den till fält- och tavelsskytte. Det är en av marknadens lättaste bågar och som är mycket snäll att skjuta med. Synd att den inte finns i lägre pundstyrkor och i draglängder nedåt 24". Minus för plastgreppet och avsaknaden av stålbusningar, plus för den mycket höga finishen och medlevererat överdrag och pilhylla.

#### Övriga kommentarer

En del läsare kanske undrar litet över det som jag kallar "prestanda" och det kan jag gärna förstå. Prestanda är i dessa tester endast vad bågen presterar i fart mätt med chronograf under givna normer, en eller flera olika standards. Det är naturligtvis inte hela sanningen om vad en båges prestanda kan vara, för en båge kan ju prestera mycket mer än bara leverera snabba pilar. I begreppet prestanda ingår kanske även egenskaper såsom ljudnivå, rekyl, siktningsegenskaper, förmåga att förlåta sämre skott, hur lätt/svårtrimmad bågen är och jag kan säkert rabbla upp en mängd övriga egenskaper som ordet prestanda skulle kunna omfatta. Det är bara det att av allt detta, är det nästan bara farten som går att *mäta*. Det övriga blir ofta testpersonens egen subjektiva uppfattning och inte ett absolut testresultat.

OK, en standard som är allmänt accepterad av bågtillverkare världen över är den sk AMO-standard. Den standarden säger att bågen skall skjutas med 30" och 60 lbs. Pilen skall väga 540 grain. Med denna

utrustning skjuter man sedan över en tillförlitlig chronograf ett antal gånger, och får därmed fram bågens AMO-prestanda. Om AMO-prestandan är hög, brukar tillverkarna ha det med i annonskampanjerna och i reklamen. Det kan ju förstås vara av visst intresse att få veta hur snabb den båge är, som Du ev. är intresserad av. Det är bara ett par saker som Du bör tänka på; när en tillverkare anger en AMO, så har man säkerligen använt en båge ställbar mellan t ex 45—60 lbs, och inte en 55—70 lbs-båge. Om båda är ställda på 60 lbs, är med största sannolikhet den förstnämnda snabbare, bl a pga att lemmarna är lättare och rör sig snabbare. En båge som har separata kammar för varje respektive draglängd brukar vara snabbare än om det finns en mängd olika draglängder på samma cam. Man kan alltså inte göra en cam som är lika snabb på flera olika draglängder. Om man jämför en cam som är ställbar mellan 28"—30" med samma cam i spelet mellan 29"—31", och ställer båda två på 30", så kommer det säkert att visa sig att den ena är snabbare. Dessa ovannämnda kombinationer kan i samverkan påverka prestandan avsevärt — åt båda hållen. Dessutom så kan intrinsegenskaperna av bågen påverka prestandan ytterligare, ju extremare kammar, desto större vinst/förlust kan ske vid fel/rätt synkronisering. Alla dessa variabler är något som tillverkarna utnyttjar till lagens sista bokstav, och ibland litet till. Dessutom bör Du veta att en båge som faktiskt *har* en hög AMO-prestanda, inte alls säkert presterar motsvarande höga prestanda när man väl

### ● Till salu ●

#### Hoyth Gold Medalist

68", 40 lbs, sikte, stabbar, 10 st x 7 pilar, väska. 7.500:— eller bud.

Tomas Tel 016-34 70 05, 0705-34 70 05.

#### Lusse-katten

den 8 december 1996 är inställd p g a lokalbrist.

BK Inkas, Ljungby

börjar ändra på förutsättningarna, t ex ändra draglängden, pundstyrkan eller pilvikten.

Det kan finnas bågar med en relativt låg AMO, som presterar bättre med lätta pilar, än en annan båge med klart högre AMO, gör med samma lätta pilar. AMO ger endast en fingervisning om vart åt det lutar, och Du gör ett stort misstag om Du stirrar Dig blind på de siffrorna. Nu är allt klart, eller?

Anders Söderström

## Nästa nummer av Bågskytten

det sista för 1996,  
utkommer i månadsskiftet  
november—december.

I nr 12  
skall alla tävlingar och  
SDF-möten som arrangeras  
innan den 20 februari 1997  
vara utannonserade.

Sista manusdag är den  
15 november.

#### PSE One-Cam SRL

Stock: CNC-fräst

Lemmar: Grafit/glasfiber, raka

Längd, axel—axel: 96,2 cm

Vikt: 1.780 gram

Reflex eller deflex: Reflex

Grepp: Plast

Stålbusningar: Nej

Draglängdsändring: 3 lägen på cammen

Lembultslåsning: Nej

Färger: Camo, röd, blå, svart

Draglängder: 27"—31"

AMO: Test inte möjlig

SBF: 265f/s

Finish: Utan anmärkning

Strängens vinkel vid 30": 93 grader (28")

Övrigt: Snabbfäste för bågkoger, överdrag  
och hylla ingår

Pris: 7.000:—

Leverantör: Stiga Vapen.

#### PSE ONE CAM SRL

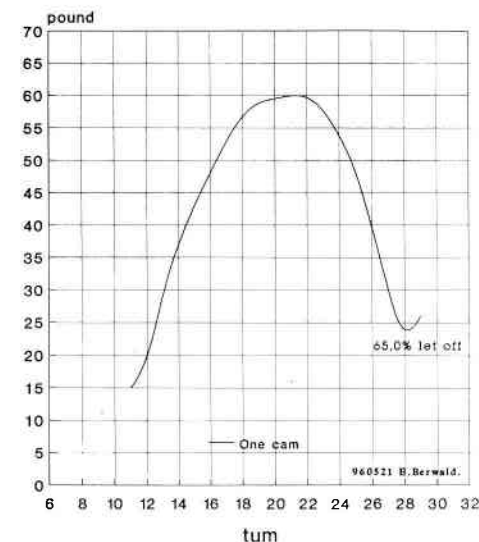

# Nya EASTON-priser!

ACE 168:— ACC 88:— X7 Eclipse 45:— XX75 orange 34:— E75 guld 29:—  
ACE-spets 8:— ACE-insats 13:— ACC-spets 6:— Nibbspets 9:— Stålspets 6:—

Vi har stort lager av EASTON, och kan för det mesta leverera "direkt på dagen". Vi har allt vad en krävande Bågskytte kan behöva av olika slags tillbehör — Prova vår service!

*P.S. Vi skickar på postorder,  
tala gärna in på vår telefonsvarare.*

## Allt för Bågskytte...

Nu kan vi erbjuda BJÖRN Back Stops av den fina kvalitét som användes vid Inomhus-SM i Sundsvall!

110 × 110 cm 775:—  
80 × 80 cm 530:—  
60 × 60 cm 275:—

Och, så naturligtvis, ett komplett lager av "buttar" och BJÖRN "Tough-Target" Måltavlor!

Tel: 08-21 91 68 Fax: 08-20 46 20

### BÅGAR & PILAR

Bågskyttespecialisten AB

Triewaldsgränd 3 • 111 29 STOCKHOLM  
Telefon: 08-21 91 68 Telefax: 08-20 46 20



och pilar och fast-flight i strängar. Dessa material ökar i första hand hållbarheten och livslängden samt förbättrar måttoggrannheten men förutsättningarna förändras bara marginellt. Jag kan ha en viss förståelse för verkligt "stockkonservativa traditionalister" som förutom utformnings- och funktionskrav också hävdar materialkrav som t ex trä, senor, kal-konfjädrar, mm. *Det skulle emellertid vara en orimlig uppgift för TK att utföra kemiska analyser på tävningsplatsen och dessutom utan att skada utrustningen!*

Artikelserien om bågskyttets historia av Peter Lindbom är mycket intressant men varför dessa "överslätande" jämförelser mellan historiska recurvbågar och moderna C-bågar. Förståelsen för våra förfäders svårigheter att hantera tillräckligt effektiva bågar tror jag inte ökar med sådana jämförelser! För alla typer av bågar, utom C-bågar, ökar kraften med draglängden och någon "let-off" är det inte tal om! Att ha 65-100 pound på fingrarna vid fulldrag är något helt annat än samma maxstyrka på en C-båge med verklig let-off! Bilden med 13 originalbågar, från olika kulturer, som var med i min artikel blir vid en "sammansmältning" onekligen en båge som har likheter med dagens recurvbåge (om vi bortser från frästa hål, stabbar, mm)! Enligt Peter har dessutom en av de äldsta bevarade bågarna en konstruktionslösning (Holme-gårdsbågens förstyvade lemändar) som ger egenskaper som mer påminner om en recurvbåge än en långbåge! *Recurvbågen är med andra ord en ganska bra kompromiss både för internationalister som tradiionalister!*

Vidare är C-skyttar i allmänhet naturligtvis inte ett hot mot föreningsdemokratin, det har jag aldrig påstått, men uppenbarligen gillar C-skyttar att använda många och tekniskt avancerade prylar samt att regelbundet köpa nya prylar. Detta bidrar till en ökad kommersiell verksamhet. Men, eftersom marknaden är mycket begränsad måste de ekonomiska intressenterna agera och påverka marknaden.

När dom gör det behandlar dom samma typ av frågor som bara våra valda ombud borde behandla. Marknadsföringen handlar mer om att sälja ett helt nytt koncept än enskilda produkter, informationen till nya kunder används som ett styrinstrument, sponsorverksamheten utökas med ambitionen att skapa företags-team (mutverksamhet?), mm. De valda ombuden arbetar ideellt vilket i långa loppet innebär en ojämn kamp. Frågor som bör hanteras av valda ombud hamnar då, ofta på ett oklart sätt, på de ekonomiska intressenternas bord. Inom idrottsrörelsen är man medveten om dessa risker för demokratin. Men Mikael tycks inte alls ha insett att detta nu även gäller bågskyttet. "Vi funderar inte ..." säger han - gör det! T ex ang:

### RISKER OCH DÅLIG PR

Förändringarna inom jakt- och fältskyttet pekar på: fler rutinerade skyttar på tävlingar dvs fler misstag, 3D-mål utan nät dvs mindre pilfång (ofta kombinerat med dålig organisation och extremt starka bågar), komprimerade banor dvs kortare säkerhetsavstånd, tävlingsplatser nära samhällen dvs flera konfliktpunkter med allmänheten. I kombination med C-bågar och releasers är jag mycket rädd att det bara är en tidsfråga till en allvarlig olycka sker. Några idioter har redan gett sporten dålig PR. Skulle mordet i Norrland och olovlig jakt (bl a på kalvar i Skåne!) ha skett utan tillgång till C-bågar? Från samhällets sida finns planer på att kräva tillstånd för bågskyttebanor och utan att veta det tror jag inte att licenskrav skulle ligga långt borta efter ytterligare några negativa rubriker. Om detta sker får vi hoppas att man skiljer på olika bågar vad gäller bantillstånd och licens så att vi inte får anledning att tacka "nydanarna" för dyra anläggningskostnader av säkrare träningsbanor, långa resavstånd till träningen, vapenskap, licensavgifter, åldersgränser, mm. Från förbundets sida är naturligtvis utbild-

ning av domare och krav på många domare (som nyligen har debatterats) i första hand en säkerhetsåtgärd och en åtgärd för att sprida ut ansvaret, det sportsliga har ju vi skyttar alltid klarat av själva. Efter att ha varit ansvarig domare vid Panterjakten några år börjar jag nu bli mycket tveksam till om jag vågar!

### AVSKRÄCKANDE TEKNIK OCH ÖVERDRIVET PRYLSNACK

SBF:s konferens 7-8/10 95 om bl a minskat deltagande och idrottsrörelsens roll ang ett ökat inslag av våld handlade enligt Liselotte Andersson i första hand om hur kvinnor ska rekryteras till sporten? När hon berättade detta menade hon också att kvinnor inte attraheras av sporter där "tekniska" samtalsämnen dominerar. Jag kunde då inte låta bli att tänka på två saker: 1) en Rambotyp eller båg-jägare med en C-båge i handen är på något sätt väldigt personifierat, 2) jag har inte mött en C-skytt som inte har pratat om "tekniska" prylar. Det finns med andra ord en bra lösning på båda problemen!

### HÖGA KOSTNADER FÖR UTRUSTNING OCH SERVICE

På den här punkten behövs egentligen inga argument, det är bara att hänvisa till bågskytte-kataloger! Enligt dessa kostar visserligen inte de dyraste C-bågarna mer än de dyraste recurvbågarna. Men med en båge för 9800:- och ytterligare en till reservsträngen (!), 12 smala pilar á 200:-, 12 tjocka pilar á 100:-, kringutrustning till båda bågarna (releaser, sikte, scope, överdragshylla, stabbe, väska) för tot 11750:- per båge, ett koger för 1150:- samt diverse småprylar för t ex 2150:- kan en pryltökig C-skytt tro att han måste skaffa sig en utrustning för i runda tal 50.000:-! Klubb- och tävlingskostnaderna för buttar, dukar och 3D-figurer ska vi inte glömma eller svårighe- terna att driva en aktiv ungdomsverksamhet.

Nu är det dags att tänka på att förnya Ditt abonnemang på **Bågskytten** för 1997.

Prenumerationspriset blir 225 kr, d v s Bågskyttens red. har än en gång tvingats höja prenumerationspriset p g a fördyrade omkostnader.

Med det här numret av Bågskytten erhåller Du en inbetalningsavi och för att inte få alla utgifterna omkring nyår kan det vara en fördel att redan nu förnya Ditt abonnemang på Bågskytten.

Men ungdomar har ju å andra sidan inte så mycket pengar så det gör kanske inget!

### MISSADE PR-MÖJLIGHETER OCH BRISTANDE INTEGRITET FRÅN SBF

Om världsstjärnorna Magnus Petersson och Jenny Sjövall presterat vad de nu presterat, före C-bågens inträde i FITA, så skulle bågskyttesporten kunnat få ett verkligt lyft i massmedia. Nu "försvinner" deras prestationer i "bruset" av alla C-resultat eftersom massmedia naturligtvis inte kan veta att C-poäng, pga tekniska hjälpmedel och ologiska måltavlor, är mindre värda. Sydsvenskans resultatlista från Bow Pro Open 96 redovisade t ex bara C-resultat trots att Magnus P deltog! Efter OS-silvret blir misstaget pinsamt tydligt av SDS - eller av den som lämnade resultatet! Mellan 1970-1985 delade SBF ut 25 bragd-jackor, 19 till F-skyttar och 6 till K-skyttar (eller Instinktiva som det då hette).

Forts. på sid. 36

# *Junior-tjej "skrällde" vid årets Jakt-SM*

## *Ny generation på stark fram-marsch*

Övriga klasser har inte förby inom svensk bågskyttesport. Det kunde vi konstatera vid årets Jakt-SM, som arrangerades med den äran av Skövde BK.

Segern i DF 18-klassen gick exempelvis till Janjira "Mix" Haxholm, Finspång, en flicka som ännu inte lämnat DF 13-klassen, men som bl a blev SM-tvåa i seniorklassen i Fält-SM och juniorsegrare i tavelskytte.

Ett annat exempel var Elin Andersson, Sättern som tog segern i DK 18 före Jessica Nyberg, som nu gjorde en lyckad comeback.

Totalt 342 startande skyttar var nog en bra bit under vad arrangörerna väntat sig och det är även ett observandum för SBF. Nämnas kan exempelvis att HF 18-klassen denna gången bara samlade 30 deltagare.

Skövde BK hade också den här gången valt att stränga upp banorna i terrängen omkring sin anläggning vid Claesborg och det är väl naturligt. Här kan man nämligen allt, tillgång till tavelbanan för camping och parkering samt samlingsplats, klubbstugan för sekreteriat och servering och inte minst den nya inomhushallen för en kamrattställning på lördagskvällen. Skövde-klubben och dess eldsjälur har här fått en komplett anläggning.

Terrängen omkring bågskytteanläggningen är också av sådan art att den lämpar sig för jaktbågskytte. Stora delar är naturpark med allt vad det innebär, exempelvis att man inte får göra någon "överkan" i skogen på såväl levande som döda träd. Det innebär bl a att man inte får röja för stigar.

Banorna fick också bra betyg av deltagarna, men det fanns dock kritik mot vissa

avsnitt av dessa, de som strängats upp på berget väster om samlingsplatsen. Nu gick det väl an, menade man samtidigt som man pekade på de riskmoment som funnits om det blivit regnväder.

Den risken hade emellertid arrangörerna förutsett och var förberedda — det fanns nämligen en alternativ strängning av banan på det aktuella avsnittet, en strängning som hade en helt annorlunda struktur.

Det faktum att banorna strängats i en naturskog uppskattades också av flera deltagare som pekade på att något liknande får man leta efter. Bara naturen var en stor upplevelse, menade någon.

Att deltagarantalet nu också minskar inom det tidigare så populära jaktbågskyttet är oroande. Att compoundskyttet fångar allt flera utövare var väntat, men ökningen här



Janjira "Mix" Haxholm, Finspång "skrällde" ordentligt vid årets Jakt-SM och besegrade alla de äldre och mera namnkunniga kamraterna. Kristina Nöjd, Kungälv verkade dock inte vara missnöjd med sin silverplats.

uppväger inte den minskning som noteras inom fristilsskyttet.

Det klassiska skyttet håller väl däremot något så när "ställningarna" och man noterar också ett ökat intresse för långbågen, denna gången hade klassen hela 22 deltagare.

Sällan har väl tidigare ett Jakt-SM haft så många oväntade segrare i seniorklasserna som årets mästerskap.

### **Ung mästarinna**

Att DF 18-klassen skulle ha en skytt ur åldersklassen 13 som segrare var det väl

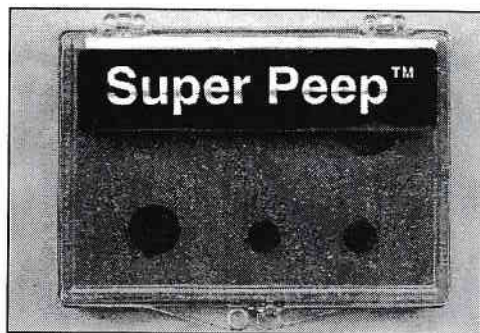

Super Peep. Som Du vet kräver olika ljusförhållanden olika storlek på hålet i peepen. Här är lösningen! Finns även med clearifier lins som gör att Du får en klar siktbild även med de största förstoringarna.

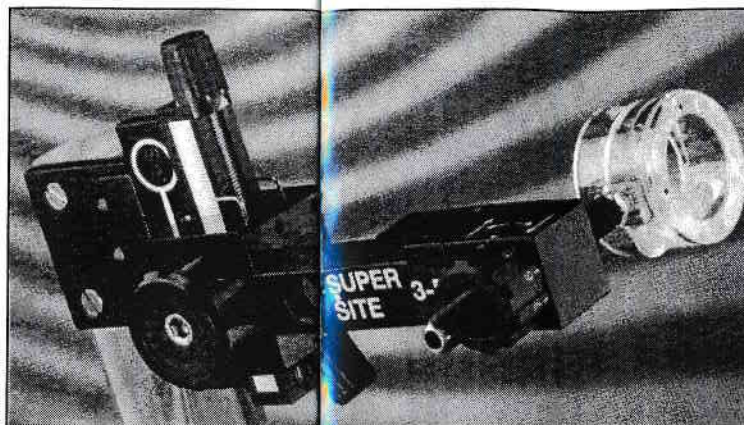

Super Site är det självklara valet för många elitskyttar

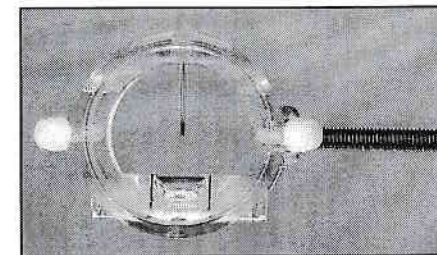

Super Scope har en Zeiss behandlad glaslinss vilket garanterar bästa skärpa och antireflexbehandling.

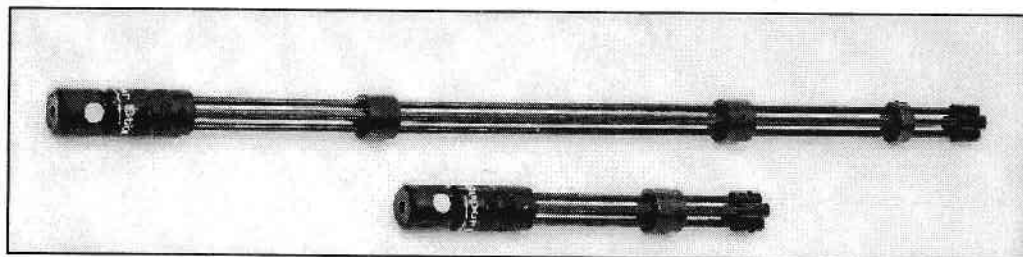

Super Stix Stabben är trimningsbar för bästa balans och gruppering samt mycket okänslig för vind

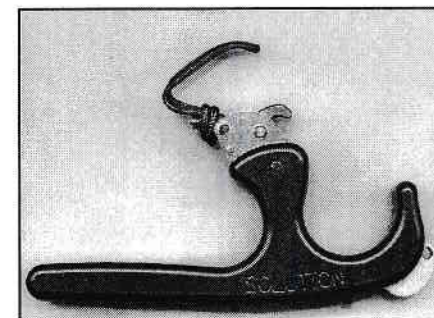

Carter har många typer av releaser. Alla med oslagbar kvalitet.

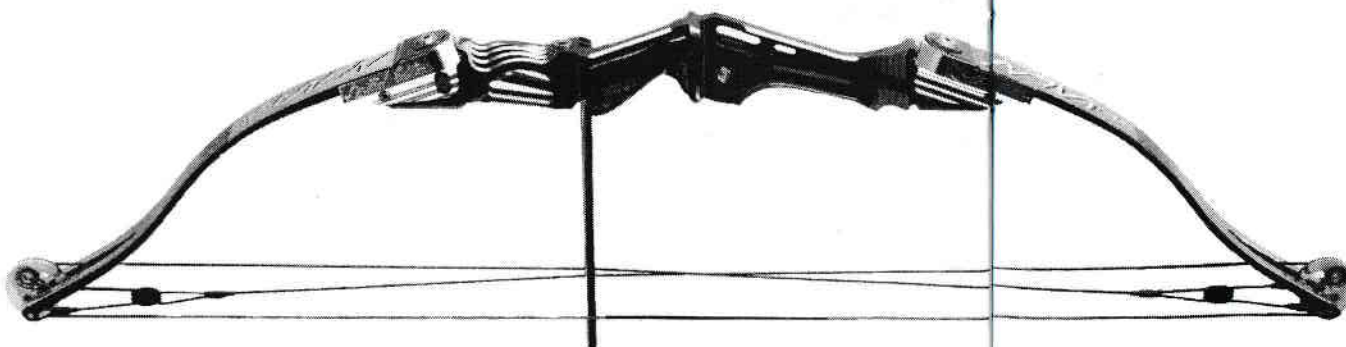

**MERLIN NOVA !** Tavelbåge med högsta finish och kvalitet.

## Bow Pro

Box 12016

245 02 Hjärup

Tel: 040-465035

Fax: 040-465037

**RING OCH BESTÄLL VÅR NYA**

**96 - 97 ÅRS KATALOG**

**GRATIS**



Silvermedaljören från Atlanta, Magnus Petersson var med vid Jakt-SM, dock inte som skytt utan som prisutdelare, men blev också själv hyllad bl a av arrangörerna, Skövde BK vars tävlingsledare Per-Egon Josefsson här överlämnar en minnessak.

ingen som kunde tänka sig, men nu blev det så och det är ju glädjande att det finns duktiga ungdomar. Janjira "Mix" Haxholm var i det avseendet inte ensam och bl a hälsar vi Marie Lundgren välkommen tillbaka igen i klassen. Att Liselotte Andersson och Jenny Sjöwall den här gången saknades förringar inte de andra flickornas prestationer.

En oväntad segrarinna blev det också i den klassiska damklassen. Visserligen var det Jessica Nyberg, som i sin efterlängtnade comeback tog ledningen på lördagen före Elin Andersson, Sätern. Jessica Nyberg, som numer skjuter för Trollhättan, hade emellertid inte riktigt samma flyt på den

röda banan under söndagen och därmed var det "bäddat" för överraskningen Elin Andersson, som var mera jämn. Jämnt var det f ö mellan de två, båda fick nämligen samma slutpoäng. En av de verkliga favoriterna, Berith Skeberg, Vetlanda fick denna gången nöja sig med bronsmedaljen. Även om klassen bara hade nio deltagare finns här flera unga flickor som har framtiden för sig.

I den tredje kvinnliga huvudklassen var segrarinnan mer eller mindre klar i förväg och Petra Ericsson svek inte heller förväntningarna, men marginalerna blev inte så stora som man kunde vänta. I såväl Ulrika Sjöwall som Helena Nelsons frånvaro var det Aina Sköld, Rejmyre och Britta Eriksson, Karlstad som bjöd vår världsmästare en kamp.

Det fanns ytterligare en dam-klass, DF 40, där Inger Gustavsson, Tellus och Carina Nilsson, Skogen var i en klass för sig, i nämnd ordning.

### HC 18 störst

HC 18 var den största herrklassen med sina 62 deltagare varav 61 i SM:et. Det var f d fristilsskyttar som dominerade i toppen. Klassen inledde SM:et med den röda banan och Mikael Fasth, Rejmyre gick redan här upp i ledningen, men det var mycket jämnt med ytterligare fem skyttar inom en 10-poängsgräns, bland dessa favoriten Morgan Lundin.

Under söndagen inträffade en hel del förändringar och här visade just Morgan Lundin ett prov på hur han bedömer avstånd och skjuter när det går som bäst. 438 på banan omkring bågskytteanläggningen gjorde att han avancerade till silverplatsen. Mikael Fasth lyckades med andra ord behålla sin ledning tävlingen igenom. Han sköt nämligen klassens näst högsta resultat, 433, på den gula banan. Sören Heijel, som på lördagen höll en andraplats gjorde inte bort sig på söndagen, men 429 på den gula banan räckte inte för att hålla lördagens placering.



Gemytligt vid markeringen på tvättbjörnen noteras av patrull nr 53 med Per Linde, Linköping, Gunnar Westlund, Björnen, Torbjörn Isaksson, Friskyttarna, Lothar Eisele, Myresjö, Rolf Härstedt, Satsrup och Juha Sorvoja, Vetlanda.

Han fick nu vidkännas att dela tredjeplatsen med Björn Haglund, som alltså avancerade några placeringar liksom Håkan Djerv. Det var i första hand Bengt Wigren, Ulvarna som "lämnade fältet öppet" för de här avanceringarna då han efter 432 på lördagen "bara" fick ihop 411 på söndagen.

### Ny Göran-seger

HF 18-klassen, som denna gången fick finna sig i att antalsmässigt vara mindre än HK 18-klassen, hade ett av framtidslöftena, Mattias Røjäs, Siljanspilen som ledare på lördagskvällen. På den gula banan hade han skjutit två poäng mer än Göran Bjerendal. De två hade ytterligare fem skyttar efter sig som var över 400 poäng och rent generellt kan man väl säga att det var lite "tunt". Blend de fem var dessutom en av de två i klassen skjut-

ande norrmännen för det öppna mästerskapet, nämligen Mats-Inge Smördal, som i slutprotokollet också blev trea.

När det gäller SM:et så blev det dock Mattias Røjäs som fick den bronsplaketten sedan han på den röda banan inte alls fick det att stämma på samma sätt som under lördagen. Starkaste söndagsrundan gjorde Bo Lindgren, Korsnäs med 425, men segern gick inte oväntat till Göran Bjerendal som var mera jämn med 425 respektive 422. Hans segermarginal blev hela 10 poäng.

### Nya förmågor

40 skyttar sköt HK 18 och glädjande är att det finns en rad yngre skyttar som nu verkligen tagit steget upp i översta toppen. Vi har bröderna Ottosson från Västervik och Mathias Larsson från Grästorp, Erik Jonsson,

## SM-resultat Jakt

**DC 18:** 1. Petra Ericsson, Lindome BK, 805; 2. Aina Sköld, Rejmyre BSK, 788; 3. Britta Eriksson, Karlstads BK, 785; 4. Madelen Forsblad, BSK Uven, 774; 5. Pernilla Svensson, Lindome BK, 764; 6. Jennie Sterner, BS Grästorp, 734.

**DF 18:** 1. Jenjira Haxholm, Finspångs BSK, 760; 2. Christina Nöjd, Kungsängens BK, 737; 3. Yvonne Johnson, Södertälje BF, 732; 4. Marie Lundgren, BK Inkas, 713; 5. Therese Källgren, Falu BK Kopparpilen, 691; 6. Mari Rönndahl, Ronneby BF, 662.

**DF 40:** 1. Inger Gustavsson, BK Tellus, 697; 2. Carina Nilsson, Skogens IF, 585; 3. Mona Lodin, Lindome BK, 533; 4. Eva Brevik, Tjörens BK, 510; 5. Gunnel Lindgren, BK Falken Borås, 507.

**DK 18:** 1. Elin Andersson, Sätters IF/BK, 726; 2. Jessica Nyberg, Trollhättans BK, 726; 3. Berith Skeberg, Vetlanda BSK, 634; 4. Lina Björklund, BK Siljanspilen, 629; 5. Åsa Johnsson, Sigtuna BK, 618; 6. Marita Keituri, Gävle BK, 615.

**HC 60:** 1. Erik Karlsson, Finspångs BSK, 818; 2. Bent Byberg, Göteborgs BK, 800; 3. Ola Sundgren, IF Ulvarna, 778; 4. Jean Persson, Huskvarna BK, 772; 5. Kurt Frisk, d:o, 762; 6. Hans Svensson, d:o, 756.

**HC 18:** 1. Mikael Fasth, Rejmyre BSK, 871; 2. Morgan Lundin, Lindome BK, 867; 3. Sören Heijel, BK Göta Lejon, 861; Björn Haglund, BK Snapphanen, 861; 5. Håkan Djerf, Lindome BK, 853; 6. Torbjörn Isaksson, BK Friskyttarna, 850; 7. Klas Johansson, Vänersborgs BK, 844; 8. Bengt Wigren, IF Ulvarna, 843; 9. Christoffer Hertindal, Stockholms BK, 841; Anders Hellman, Åtvidabergs BK, 841; 11. Robert Borenus, Karlstads BK, 837; 12. Tommy Johansson, BSK Uven, 835; 13. Andreas Norén, Igelboda BS, 834; 14. Christian Däldborg, BS Grästorp, 832; Pär Erntsson, Korsnäs BK,

832; 16. Erik Barwald, BK Sturarna, 830; 17. Peter Rasmusson, Lindome BK, 826; 18. Ronney Sahlberg, BK Sturarna, 826; 19. Henrik Nyström, BK Göta Lejon, 825; 20. Kenneth Johansson, Rejmyre BSK, 821.

**HF 50:** 1. Leif Svensson, Vetlanda BSK, 795; 2. Sune Färnlund, Hudiks BSK, 788; 3. Nore Åhlind, Stallarholmens BK, 784; 4. Hans Sonesson, BK Snapphanen, 768; 5. Eilert Johansson, Kungsängens BK, 754; 6. Leif Andersson, BK Göta Lejon, 740.

**HF 60:** 1. Jan-Erik Andersson, BK Gripen, 797; 2. Bertil Olsson, Ronneby BK, 789; 3. Aarne Hautamäki, IK Österviking, 744; 4. Folke Tropp, BS Vaggeryd, 738; 5. Olle Jönsson, Ronneby BK, 713; 6. Åke Johansson, BS Grästorp, 700.

**HC 40:** 1. Lars Karlsson, Arboga BK, 841; 2. Olle Erntsson, Korsnäs BK, 834; 3. Kjell Eriksson, Motala BSK, 831; 4. Jesper Nielsen, BK Gripen, 821; 5. Kenneth Andersson, BK Friskyttarna, 820; 6. Bosse Eriksson, Karlstads BK, 802; 7. Björn Fransman, Vetlanda BSK, 798; 8. Anders Hellgren, Lindome BK, 781; 9. Kari Vilmusenaho, Västerås BK, 781; 10. Lars Brusell, Stocka BSK, 780.

**HC 50:** 1. Sven Rundqvist, Sunne BK, 777; 2. Stig Virdung, Vetlanda BSK, 739; 3. Rolf Härstedt, Satskerups GF, 614; 4. Reijo Pöjsa, Igelboda BS, 708; 5. Pentti Lempiainen, BS Gothia, 716; 6. Lothar Eiseic, Myresjö BK, 720; 7. Lars Borenus, Karlstads BK, 788; 8. Kjell Gindal, Tranås BK, 765; 9. Karl-Erik Jansson, Kungälv BK, 619; 10. Johnny Bengtsson, IF Ulvarna, 776.

**HC 60:** 1. Erik Karlsson, Finspångs BSK, 818; 2. Bent Byberg, Göteborgs BK, 800; 3. Ola Sundgren, IF Ulvarna, 778; 4. Jean Persson, Huskvarna BK, 772; 5. Kurt Frisk, d:o, 762; 6. Hans Svensson, d:o, 756.



Göran Bjerendal höll ungdomarna bakom sig vid Jakt-SM i skövde och ses här tillsammans med patrullkamraterna Michael Spreng, Heikenforf, Peter Karlsson, Järnvägens IF, Vidar Korsmo, SK Vivar, Norge, Lars-Gunnar Enqvist, Vetlanda och Jan Åhman, Växjö vid rådjursmålet om Skövde BK:s fina anläggning.

Rembo och en Mattias Fallgren som kommit igen.

En som de dock ännu inte fullt ut rår på så är det vår trefaldige världsmästare, Anders Rosenberg. Denna gången blev det en silvermedalj för hans del sedan Martin Ottosson med rondseger även andra dagen lyckades behålla sin ledning från lördagen. Mathias Larsson knep bronsmedaljen och på fjärde plats, ja givetvis Sven Andersson, Lindome som ju i en rad sammanhang både nationellt och internationellt abonnerat på just den platsen.

De klassiska compoundskyttarna blir också allt flera och denna gången var det 14 som gjorde upp om SM-titeln i seniorklassen. Dubbelt Uven i topp genom Torulf Clarsson och Rickard Dolk, som båda avan-

cerade på söndagen. De låg nämligen 2:a respektive 4:a efter första dagen då Krister Johansson, Rejmyre hade ledningen och Hans Persson, Borås varit trea.

Långbågeklassen mönstrade denna gången hela 22 deltagare och blev en seger för Peder Hermodsson, Hässleholm som med sitt hemmabygge tog en överlägsen seger med sina 755 poäng. En seger som han grundlade på lördagen genom att skjuta 382 poäng på den röda banan. Ett försprång på hela 27 poäng var därmed något som ingen kunde rå på under andra dagen. Einar Ivarsson, Tibro lyckades visserligen plocka en "pinne" men det räckte inte långt, dock så mycket att han gick upp och tog silvermedaljen före Tommy Holmgren, Gävle.

Av 40-klasserna var HC den största med



# PSE ONE CAM

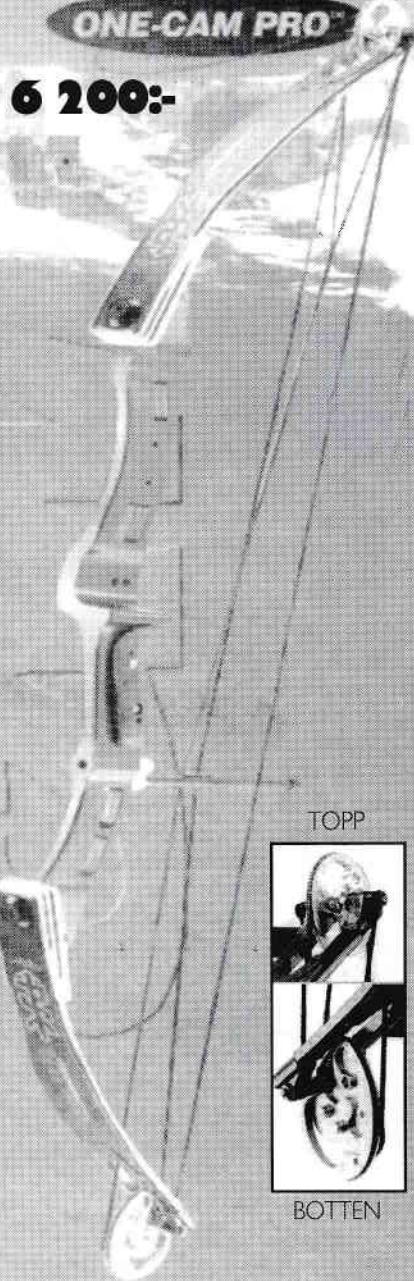

6 200:-



5 500:-

5 500:-

### One Cam PRO – 43"

Fräst alustock, long reflex.  
One Cam system med  
splitcabel.

### One Cam LS – 41"

Fräst alustock, long straight.  
One Cam system med  
splitcabel.

### One CamSR L– 38"

Fräst alustock, kort reflex.  
One Cam system med  
splitcabel.

## Game Sport



4 700:-

3 000:-

### Brute Force – 41"

Smidd stock. Maxis  
högprestanda hjul.  
Splitcabel.

### Polaris – 41"

Marknadens förmodligen  
mest prisvärda tävlings-  
båge! Smidd stock  
Vector 75 hjul med  
75 % let off.

TOPP



BOTTEN

Beställ nya PSE katalogen!

**STIGA VAPEN AB**



Generalagenten för PSE i Sverige 0140-197 60



Även i den klassiska damklassen blev det en oväntad mästarinna, Elin Andersson, Säters före Jessica Nyberg i en fin comeback och på tredje plats en av favoriterna Berith Skeberg, Vetlanda.

29 deltagare och med Lars Karlsson, Arboga i topp. Hans 421 på lördagen räckte med andra ord då Olle Ernstsson, Korsnäs på söndagen bara lyckades knappa in en av de 8 som Lasse hade i marginal. Kjell Eriksson, Motala lyckades också han behålla sin lördagsplacering som trea.

### Erik toppade igen

När det gäller HC:s äldre klasser f ö noteras att Erik Karlsson, Finspång, som nu alltså övergivit recurvbågen också han, är sig lik. Nu tog han ännu ett SM-tecken av ädlaste valör och det på ett resultat som givit honom segern i den 10 år yngre HC 50-klassen. Även Bent Byberg, som tog silver sköt högre

än segraren i den yngre klassen, Sven Rundqvist, Sunne.

Det är inte bara seniorklassen inom fristilen som minskar i antalet deltagare, det gäller också de äldre klasserna där 40-klassen denna gången exempelvis bara mönstrade 11 skyttar medan 50- och 60-klasserna låg på knappa 20-talet.

Lagkaptenen och f. landslagsskytten Tomas Johansson, Västerås kan ännu sin

Gynna  
Bågskyttens  
annonsörer

## SM-resultat Jakt

**HK 18:** 1. Martin Ottosson, Västervik BK, 843; 2. Anders Rosenberg, Lindome BK, 837; 3. Mathias Larsson, BS Grästorp, 824; 4. Sven Andersson, Lindome BK, 814; 5. Markus Ottosson, Västervik BK, 807; 6. Mattias Fallgren, Lindome BK, 803; 7. Erik Jonsson, Rembo IK, 796; 8. Stefan Eriksson, d:o, 783; 9. Per Edling, Kungsängens BK, 778; 10. L-G Swensson, BK Pantern, 763; 11. Erik Hjort, Sätters IF/BK, 749; 12. Jonas Skogbergs, d:o, 743; 13. Tony Odelstrand, Kungsängens BK, 743; 14. Timmy Fagerlund, BK Pantern, 737; 15. Claes Palm, Angereds Bågskytta, 722.

**HK 40:** 1. Wolfgang Knese, Heikendorf SV, 703; 2. Dan Petersson, Växjö AIS, 691; 3. Torbjörn Danielsson, Eskilstuna BS, 679; 4. Anders Gustavsson, Lindome BK, 653; 5. Rolf Arvidsson, BS Gothia, 645; 6. Tommy Åberg, BK Falken Borås, 627.

**HK 50:** 1. Jan-Erik Lundin, Lindome BK, 749; 2. Klaus-Peter Bömke, Heikendorf SV, 685; 3. Stig Bergström, Nyköpings BK, 676; 4. K E Lindgren, Korsnäs BK, 629; 5. Jan Ruthblad, Karlskrona BK, 610; 6. Gilbert Spång, Hudiks BSK, 589.

### Adressändringar:

Älvenäs BK  
c/o Dick Ellström  
Sannerydsgatan 39  
665 30 Kil  
Tel 0554-143 45, 070-757 95 41

Eksjö Bågskytteklubb  
c/o Hans Casperson  
Bokstigen 3  
571 76 Solberga

**HK 60:** 1. Bertil Ekstrand, Skallsjö BG, 719; 2. Berndt, Blomqvist, Rembo IK, 708; 3. Harald Danielsson, Eskilstuna BS, 295.

**HCK 18:** 1. Torulf Claesson, BSK Uven, 812; 2. Rickard Dolk, BSK Uven, 795; 3. Krister Johansson, Rejmyre BSK, 769; 4. Leif Glaas, Gävle BK, 759; 5. Hans Persson, BK Falken Borås, 754; 6. Sven Johansson, Rejmyre BSK, 731.

**HCK 50:** 1. Jan Rocksberg, Västervik BK, 613; 2. Bernt Sahlberg, Skallsjö BG, 550; 3. Karl Erik Johansson, Västervik BK, 450.

**HF 18:** 1. Göran Bjerendal, Lindome BK, 847; 2. Bo Lindgren, Korsnäs BK, 837; 3. Mats-Inge Smördal, Moss, 831; 4. Mattias Røjås, BK Siljanspilen, 830; 5. Jonas Persson, BS Grästorp, 829; 6. Jimmy Forsbäck, Stallarholmens BK, 825; 7. Cenneth Åhlund, d:o, 823; 8. Roine Røjås, BK Siljanspilen, 809; 9. Kent Stake, Häfreströms IF, 802; 10. Håkan Rönndahl, BK Snapphanen, 796; 11. Torbjörn Olsson, Stallarholmens BK, 796; 12. Patrik Bäckvall, Gävle BK, 795; 13. Tor Erntsson, Korsnäs BK, 791; 14. Niclas Carlsson, Angereds Bågskytta, 763; 15. Anders Fredriksson, Järnvägens IF, 748; Fredrik Jansson, Nyköpings BK, 729.

**HF 40:** 1. Tomas Johansson, Västerås BK, 600; 2. Kai Vinberg, Södertälje BF, 774; 3. Claes-Göran Andersson, Tibro BS, 756; 4. Berryl Arvehell, BK Friskyttarna, 754; 5. Leif Johansson, Lindome BK, 748; 6. Magnar Smördal, Moss, 713.

**LB:** 1. Peder Hermodsson, Hässleholms BK, 755; 2. Enar Ivarsson, Tibro BS, 725; 3. Tommy Holmgren, Gävle BK, 700; 4. Jan Sidén, BSK Uven, 694; 5. Kjell Ölund, Igelboda BS, 650; 6. Christer Paulsson, Hässleholms BK, 634; 7. Anders Lundqvist, BSK Uven, 619; 8. Bo Odelstrand, Kungsängens BK, 617; 9. Dragan Pati, d:o, 611; Ulf Persson, BK Gripen, 611.



Martin Ottosson, Västervik är ett fint framtidslöfte i det klassiska skyttet och besegrade den här gången med den åran vår trefaldige världsmästare Anders Risenberg och på tredje plats Mathias Larsson, Grästorp.

Magnus Pettersson är prisutdelare tillsammans med Kurt Lundgren.

sak. Nu blev det en överlägsen seger i 40-klassen på jämna 800 poäng före Kai Vinberg, Södertälje som för sin del gjorde en stark söndagsrunda och avancerade två placeringar. Därmed petade han ned förbundsordföranden Berryl Arvehell från prispallen.

I den 10 år äldre klassen skedde en hel del förändringar under söndagen. Nore Åhlund som haft ledningen med 16 poängs marginal "tappade" båda dessa och ytterligare några till. Nu blev det en ny seger i klassen för Leif Svensson, Vetlanda medan Sune Färnlund, Hudik tog andra platsen med sin seger på söndagsvarvet på 414 poäng.

I HF 60 var det en tvekamp mellan syd-länningarna, Jan-Erik Andersson, Gripen och Bertil "Hissen" Ohlsson, Ronneby, med

Aarne Hautamäki på behörigt avstånd. Från början var det annars Folke Tropp, Vagge-ryd som låg trea, men Aarnes söndagsrunda avgjorde.

Den klassiska stilen samlade 19 skyttar i de äldre klasserna där man främst noterar att segrarna i HK 50 och 60 hade högre resultat än segrarna i den yngsta HK 40-klassen. Det var fören av de tyska gästerna, Wolfgang Knese, som svarade för denna då han dessutom blev den ende i klassen över 700 poäng.

Jan-Erik Lundin, i 50-klassen var suveränast med sina 749 och man noterar också ett bra resultat för silvermedaljören i 60-klassen, Berndt Blomqvist, Rembo, som också han sköt över 700 poäng.

*Ingvar Yxell*

Fördelningen F-K var rimlig med hänsyn till utförda prestationer. Fom 1986 utsågs istället årets bågskytt, 7 gånger en F-skytt och 3 gånger, på de senaste 4 åren, en C-skytt. 1990 tog Mats P sitt 2:a ind VM-guld i klassiskt och 1992 tog Anders R sitt 4:e ind VM-guld i klassiskt. Man undrar vad en klassisk skytt ska behöva prestera för att bli utsedd till årets bågskytt? Under den här perioden började sponsorerna bli allt mer aktiva i marknadsföringen av C-bågar och SBF delade 1992 ut det första sponsordiplomet till Bow Pro. För att bringa någon ordning i detta har min första "stinkaridol" Björn Bengtsson delat ut 2 bragdjacker per år under de senaste 3 åren. 4 till F-skyttar, 1 till en C-skytt och nu senast (95) en mycket välförtjänt till K-skytten Marie Palm.

Vid lägret i Lindome inför fält-VM 96 kunde jag konstatera att rikstränaren tydligen inte behövdes men däremot en "teknisk expert" - som råkade vara Ulf P från Bow Pro! Rimligen måste detta tolkas som att trimning av utrustningen nu betraktas som viktigare än utveckling av skytten!

Prisutdelningen vid ett SM borde handla om att hedra pristagarna - oberoende av vilket bågfabrikat de använder. Bertil P från Bow Pro borde förstå att det är olämpligt och tar onödigt med tid att sköta den interna "löneutbetalningen" inom team Bow Pro på prispallen - som nu senast vid jakt-SM i Skövde!

Till slut ett svar på min artikel som närmast kändes tragisk. Någon dag efter att jag fått "punktering" på min parkerade bil under natten ringde en kvinna och sa ordagrant följande: "Har du skjutit compound - det är bra att ha bilen till jobbet" (klick). Om något liknade skulle ske igen räknar jag med att Bågskytten även återger detta så att alla får del av hur vissa meningständer "debat-terar".

Lars-Göran Swensson

## RONNEBY BÅGSKYTTEFÖRENING

inbjuder till

### KNUT HAHNSTRÄFFEN

söndagen den 1 dec. 1996 kl. 09.00  
i Ronneby Sporthall.

**Tävlingsform:** FITA 18 m och SBF 12 m 2 x 30 pilar.

**Klasser:** Alla enl. SBF:s best. Förekommer det endast en skytt i någon klass flyttas denna till närmast lämplig klass.

**Vandringspriser:** Förnämliga konstverk i 2 klasser, kommer att delas ut enl. följande:  
Lars Abrahamssons VP i fristil 3 int  
Kjell Hobjers VP i compound 3 int

**Anm. avg:** Sen och äldre 100:—, Jun och yngre 60:— samt lag 100:—.

**Anmälan:** senast måndagen den 25/11 till Inge Tingström 0457-146 37 eller Olle Jönsson 0455-477 18. Vid anm. ange Duk-val.

**OBS!!** Max 100 skyttar, så först till kvarn!!!  
Gymnastikskor obligatoriskt.

Välkomna!

RESELE IF  
inbjuder till

### RESELE-PILEN

söndagen den 8 december -96  
kl. 11.00

**Tävlingsplats:** Kuben, Långsele  
**Uppvärmning:** kl. 10.30, 2 x 4 minuter  
**Tävlingsform:** FITA 18/12 m  
**Klasser:** Enligt SBF:s  
**Domare:** Hans-Erik Olsson  
**Anm.-avgift:** Seniorer 90 kr., Jun. 60 kr.  
**Anmälan till:** Hans-Erik Olsson, 0620-504 24 eller Juha Olli 010-224 86 80 senast 2/12 -96.

**Motala BSK**  
inbjuder till traditionella  
**JULOSTEN**  
lördagen den 7 dec 1996



Telefon 0143-751 00  
Telefax 0143-751 70

**Uppvärmning:** 09.15 - 09.45  
**Start:** 10.00  
**Tävlingsform:** 2 x 30 pil på 12 resp. 18 meter. Finaler fr.o.m 16-klass, minst 9 deltagare, damer minst 4 deltagare.

**Plats:** Motala Sporthall, rv36 mot Linköping, tydl. skyltning.  
**Klasser:** Samtliga enl. SBF  
**Startavgift:** 18 och äldre 100:- övriga + lag 60.  
**Anmälan:** Senast den 25 november till Mikael Svahn, begränsat deltagarantal. gym. skor obligatoriskt, (bost) 0141/23 57 99, (arb) 0143/130 90.

**Välkommen!**

Caffeteria  
finns!

**SKÅNE  
MEJERIER**

ÄLVENÄS BK  
inbjuder till

### "TRETTONDAGSPILEN"

söndagen den 5 januari 1997

**Tävlingsplats:** Växnäshallen, Karlstad, skyltat från E18

**Tävlingsform:** FITA 18m med finaler för de 4 bästa i samtliga 16 & 18-klasser.  
SBF:s rond 12m, lagtävling i samtliga klasser

**Klasser:** Enligt SBF:s bestämmelser

**Starttider:** Uppvärmningsskjutning kl 09.30.  
Tävlingsstart kl. 10.00

**Anmälningsavg.:** 16, 18 och äldre 100:—, övriga samt lag 70:—

**Anmälan:** Senast den 28 dec. till Christina Sjöwall, Garvarg. 7, 652 20 Karlstad, tel. 054-21 98 32

**Servering:** Kaffe, korr, hamburgare m m

Välkomna!

KORSNÄS IF/BK  
inbjuder till



### KORSNÄSTRÄFFEN

söndagen den 8 dec. kl. 10.00  
i Lugnets sporthall, Falun

**Tävlingsform:** FITA 25 m + SBF 12 m, samtliga klasser enl. SBF, samt lagtävlingar på 25 m, C-skyttar tävlar om eget lagpris

**Vandringspriser:** Lag Damer och Herrar, D18, H18, D50, H50, DC18, HC18

**Anmälan** sker till Eva Westberg, 023-911 38, Karl-Erik Lindgren 023-77 01 85, senast 1 december

**Anmälningsavgift:** Seniorer 120 kr, juniorer och knattar 80 kr, lag 80 kr. Avgiften sätts in på PG 61 26 58-5.

**OBS!** Uppvärmningsskjutning från kl. 9.30.

Stugor finns på Lugnet för uthyrning, bokas på tel 023-835 00.

**Gymnastikskor med ljus sula obligatoriskt.**  
Vid anmälan kan ni hämta en parkeringslapp, så ni slipper betala parkeringsavgift.

Välkomna!

Korsnäs IF Bågskytteklubb



**ERNST & YOUNG**

**BS Gothia**  
inbjuder till

**GOTHIATRÄFFEN**  
Lördag 1997-02-08 Kl. 10<sup>00</sup>.

**Tävlingsplats:** Celsius hallen, Lundby Strand, Hisingen, Göteborg.  
**Tid:** Uppvärmning Kl. 09<sup>30</sup> med 2 x 4 min.  
**Tävlingsform:** STJÄRNTÄVLING. FITA 18 m och SBF 12 m. Finalskjutning med prispengar 18 klasserna. Bo Palm.  
**Huvuddomare:** Anders Forsell.  
**Tävlingsansvarig:** Samtliga svenska klubbar gm federationen Bågskytten, samt till de Nordiska, Tyska och Holländska förbunden.  
**Inbjudan:** 18 klass och äldre, samt lag 200:-/st, juniorer 80:-/st. Vi önskar avgifterna klubbvis i samband med anmälan.  
**Avgift:** Maximum 280 st.  
**Antal skyttar:** Senast 97-01-22 skriftligt till:  
**Anmälan:**

BS Gothia  
Box 59  
425 02 Hisingen Kärva  
Tel/Fax 031-572921.

Inneskor obligatoriskt!

Välkomna till Göteborg.

**HÄSSLEHOLMS BÅGSKYTTEKLUBB**  
inbjuder till

**TOMTEPILEN**

söndagen den 15 december 1996 kl. 10.00

**Tävlingsplats:** Q-poolen i Hässleholm.  
**Tävlingsform:** FITA 18 m. och SBF 12 m.  
**Finalskjutning:** 2 x 3 provpilar före tävlingsstart.  
**Klassindelning:** Enligt SBF:s bestämmelser.  
**Anmälningavgifter:** Klass 18—60: 120:—,  
Klass 10—16: 90:—, Lag oavsett klass: 100:—.

**Anmälan:** Senast onsdagen den 4 december 1996 per telefon 0451-844 79 (Kayh), 0451-103 53 (Leif), 0451-147 00 (Ingvar).

**Deltagarbegränsning:** Vi har begränsat utrymme — först till kvarn... Vi tar emot max 116 skyttar.

**Nationell domare:** Ingvar Anderson och Kayh Andersson.

Koppla av en dag från julstöket — skjut Tomtepilen.

*Välkomna*  
**Hässleholms BK**

**SKURUPS BK**  
inbjuder till

**NILS**  
**HOLGERSSONTRÄFFEN**

**Plats:** Skurupshallen, Skurup

**Tid:** 10/11 1996 kl. 10.00

**Tävlingsform:** FITA 18/25 m, 3 x 30 pilar.  
2 x 3 provpilar

**Avgift:** Seniorer & Lag 100:—.  
Juniorer 60:—

**Anmälan till:** Åke Carlsson tel. 0411-410 03  
Arne Ljungqvist tel. 0411-414 51

**Senast:** 1/11 1996

**Servering:** Korv, fika, kaffe och läsk.

*Välkomna!*

Förbundsspalten i Bågskytten är SBF:s officiella spalt. För övriga artiklar ansvarar resp. författare eller Bågskyttens red.

**TIDSKRIFTEN BÅGSKYTTE**

Svenska Bågskytteförbundets officiella organ.  
Redaktör: INGVAR YXELL, Gröna vägen 7A, 374 52 Asarum. Tel. 0454-206 28.

Ansvarig utgivare: INGVAR YXELL.  
Postgiro: 37 90 05-2.

**Prenumerationspriser:**  
Helår 225:—  
Utanför Norden: Helår 350:—

**Annonspriser:**

Tävlingsinbjudningar	Övriga annonser
1/1-sida 675:—	950:—
1/2-sida 450:—	650:—
1/4-sida 275:—	400:—
1/6-sida 215:—	350:—

Diverseannonser, per spaltmillimeter 4:—.  
Bilagor enligt överenskommelse.

Tidskriftens adress: Tidskriften Bågskytten,  
Gröna vägen 7A, 374 52 Asarum.

Sölvesborgs Offset- & Boktryck AB

# ÄNTLIGEN

**VI HAR NU MÖJLIGHET ATT FÅ FRAM  
"STRAMIT" AV DEN GAMLA GODA KVALITÉN  
FRÅN 70 OCH BÖRJAN AV 80-TALET.**

**STARAMITTAVLORNA ÄR I STORLEK  
125 x 120 CM OCH 5 CM TJOCKA.  
VIKTEN ÄR 28KG VILKET BORGAR FÖR ATT  
DET ÄR MYCKET MATERIAL - MYCKET HÅRT  
PRESSAT I DESSA TAVLOR.**

**PRISET KOMMER ATT BLI EN BEHAGLIG ÖVER-  
RASKNING FÖR HÅRT EKONOMISKT PRESSADE  
KLUBBAR.**

**VID SAMTIDIG BESTÄLLNING AV 50 ST "STRAMIT"  
ÄR PRISET 390:- PER ST - VID KÖP AV 10 ST ÄR  
PRISET 430:- PER ST.**

**LABO Import AB**  
Sweden

**054 - 53 31 10**