

Tidskriften

# BÅGSKYTTER

Årgång: 53 Nr 02 2000

Månadens  
reportage  
Karin Larsson



Utmärkelse till Anders Grönberg

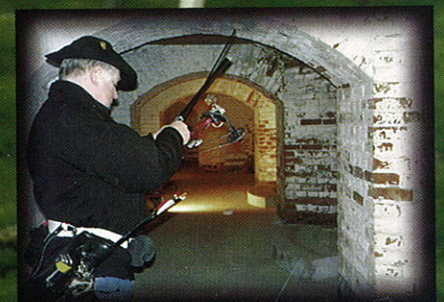

3D-succé på Karlsborgs Fästning



# Recurve paket

- 1st **Royal Junior** 66" 16-40lbs RH eller LH, 1120
- 1st **LABO sikte**, 2085, se nedan
- 1st **LABO armskydd**, 5200
- 1st **LABO "Super" plunger** (Beiter kopia), 2315, se nedan
- 1st **LABO väska**, 7006
- 1st **LABO tab**, 5015
- 1st **Pilhylla**, 2512
- 1st **Dacronsträng** 66", 4150

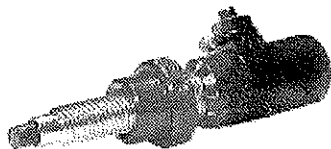

ordinare pris: 2055:-

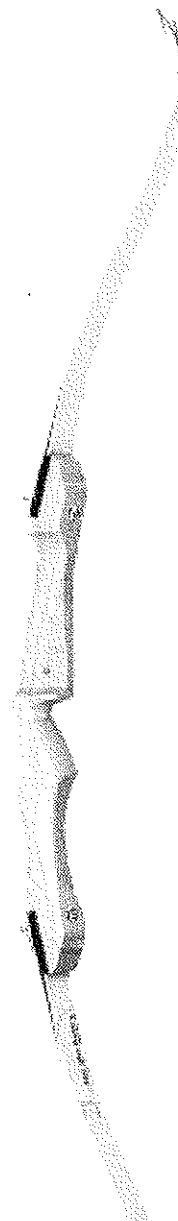
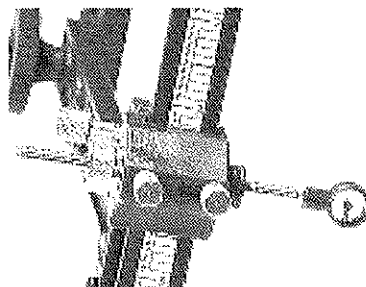
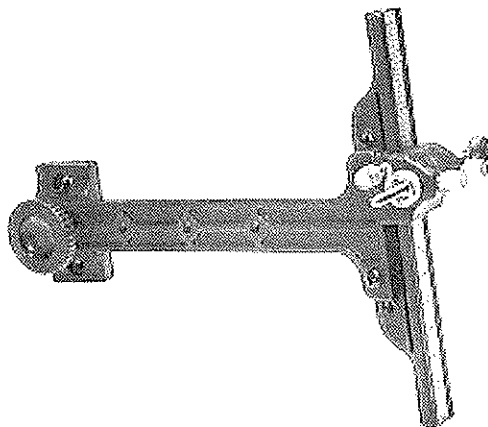

"DET PERFEKTA STARTPAKET"

Gör som resten av Sveriges bågskyttar handla hos  
**Vi har alltid minst 300st pilbågar på lager.**

*Du kan ha din drömbåge redan i morgon!*

**LABO IMPORT AB**  
SWEDEN

Box 8085  
650 08 Karlstad



Tel: 054 - 53 31 10  
Fax: 054 - 53 03 12

E-mail: [info@labo.se](mailto:info@labo.se)

Internet: [www.labo.se](http://www.labo.se)

**REDAKTÖR**

Mikael Svahn

**ANSVARIG UTGIVARE**

Förbundsstyrelsen

**ADRESS**

Motalagatan 18  
592 32 Vadstena

**TELEFON**

0143/125 05

**FAX**

0143/315 64

**MAIL**

bagsskytten@vadstena.nu

**SISTA MANUSDAG**

**DEN 25:e**

i varje månad

**ÄVEN ANNONSMANUS MED FÄRG**

**SBF's organisationsnummer:  
802000-5065**

**Bågskyttens PG:**

**37 90 05 - 2**

**UTGIVNING**

**Mellan 15 - 20 varje månad**

Sidstorlek	Pris
1/1	675 kronor
1/2	450 kronor
1/4	275 kronor
1/8	215 kronor
4-färg	Ring för pris
Pryltorget	40 kronor
Prenumeration	225 kr/år
Utanför Norden	350 kr/år

# innehåll

**Redaktionellt**

- 4 Ledaren: Har svenskt bågskytte någon framtid...
- 4 Bågskytte, snabbt och lätt

**Inkommande artiklar**

- 5 Lars-Erik Södergrens jubileumsfond
- 6 Domarhörnan
- 9 Bågskytteallsvenskan, omgång 3
- 13 Angeredspokalen
- 15 Huskvarna BK, 50 år!
- 26 Breddverksamheten, Kurt Lundgren

**Reportage**

- 7 Månadens reportage: Karin Larsson
- 31 3D-tävling i Karlsborgs fästning
- 32 Om 3D-touren 2000, ordföranden har ordet!
- 33 Utmärkelse till Anders Grönberg

**Övrigt**

- 14 Idé- och debattforum
- 17 Knatteligan
- 19 Götalandsläger
- 22 Rankinglistan
- 25 YJ-Trofén
- 35 Tävlingsannonser

**RÄTTELSE**

I resultatlistan från Julosten i Motala blev Mikael Heijels resultat fel.

Mikael sköt inte mindre än 594p vilket också är tangerat svenskt rekord i HC13.

I resultatlistan från Trettondagspilen skall det vara Hans Norling i HC50 och inget annat.

**NY ADRESS!**

Rembo IK  
c/o Erik Jonsson  
Råby 16  
775 96 Krylbo

**NY ADRESS!**

SATSERUPS GF,  
c/o Andreas Hein Pärup  
Pl.116 24291 Hörby,  
Tel/fax:0415-61271,  
E-mail:parup@algonet.se

**Reklam**

LABO	sid 2, 40
Grästorp	sid 14
Redaco	sid 14
Bow Pro	sid 10, 11, 28, 29
Bågar & Pilar	sid 20, 21
Nils Baldur	sid 34

**BÅGSKYTTE**  
**TOTAL**  
**BELÅTENHETS**  
**GARANTI**

# Bågskytte, Snabbt och lätt!

## LEDAREN

*Har svenskt bågskytte (F) någon framtid i det internationella toppskiktet?*

För många kan svaret på den frågan vara självklar. Visst har vi det. Men icke desto mindre väcker ett sådant svar en viss ambitionsnivå där konsekvenserna hamnar i knät på oss alla, från klubbnivå till landslaget.

Den svenska modellen handlar i sammanhanget om konststycket att producera enstaka världsstjärnor ur en breddverksamhet, under devisen "alla platsar". Det där sista kommer förstås på skam i många lagidrotter men inom bågskyttet vill jag nog påstå att det fortfarande håller. Jag skulle också vilja påstå att den svenska modellen är gjord för bredd och bara klarar av att producera enstaka stjärnor dvs att "lägga alla ägg i samma korg".

I bågskyttesammanhang börjar många länder ute i Europa att satsa stora ekonomiska resurser på sitt bågskytte. Länder som Italien, Spanien, Tyskland, Frankrike och Turkiet satsa hårt precis som Korea gjort sedan tjugo år tillbaka. Om utvecklingen i dessa länder antas bli, bara i närheten av, den som vi sett i Korea då blir det svårt att hänga med.

*Om vi vill... Då uppstår en rad "samvetsfrågor:*

- Har svenska bågskyttar någon möjlighet att ta tillvara på sin talang och vilja fullt ut?
- Finns ledare, utbildning, tillgänglighet, regelbunden rekrytering.
- Räcker kunnandet ute i föreningarna för att nå längre än vad en nybörjare behöver?
- Är vår beredskap inför detta uppdrag som den beredskap vi hade att ta tillvara på Magnus OS-silver...dvs ingen?

**I nästa nummer kommer den första artikeln av förhoppningsvis många kring min inledande fråga. OM DU HAR NÅGOT DU VILL SÄGA, maila, skriv eller ring.**

**Tack för ordet!**

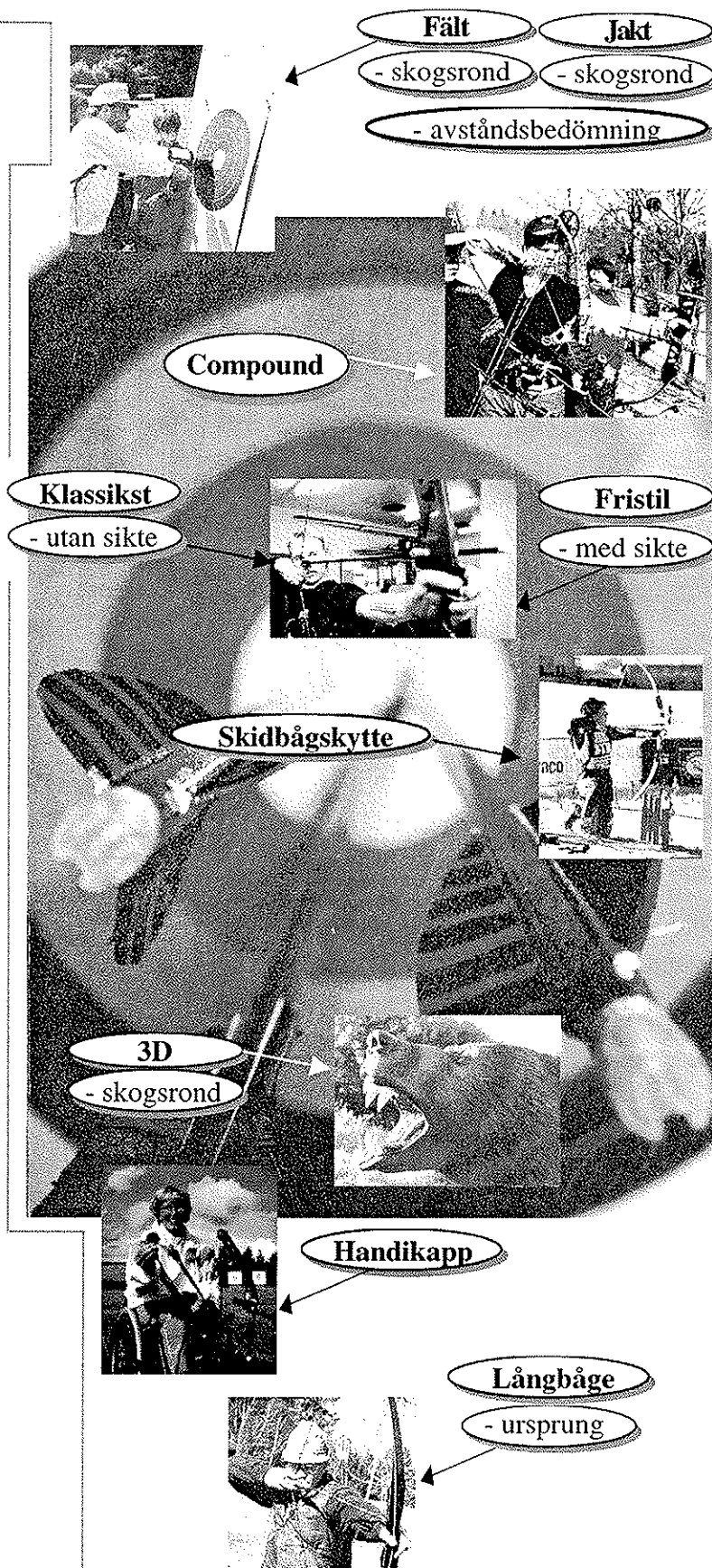

## LARS-ERIK SÖDERGRENS JUBILEUMSFOND

*Följande har hedrat vår förre förbundsordförande Lars-Erik Södergren i samband med hans bortgång genom insättande av medel på "SBF:s och Lars-Erik Södergrens jubileumsfond". Pengarna kommer nu att ge en årlig aukastning till gagn för våra svenska bågskytteungdomar. Lars-Eriks hustru Stina är informerad.*

*Svenska Bågskytteförbundet tackar alla som på detta sätt gjort att våra tankar nu årligen kommer till Lars-Erik i samband med behandling av fonden.*

### **Förbund och företag:**

Sveriges Riksidrottsförbund  
Svenska Bågskytteförbundet  
Mellersta Norrlands Bågskytteförbund  
Sydöstra Götalands Bågskytteförbund  
Södra Norrlands Bågskytteförbund  
Västra Svealands Bågskytteförbund  
Östra Svealands Bågskytteförbund  
Björn Bengtson Sweden AB

### **Föreningar:**

Arboga Bågskytteklubb  
Finspångs Bågskytteklubb  
Huskvarna Bågskytteklubb  
Idrottsföreningen Karlsvik  
Karlshamns Bågskytteklubb  
Remsele Ungdomsidrottsförening  
Sundsvall Ortvikens Bågskytteklubb  
Stocka Bågskytteklubb  
Timrå Allmänna Idrottssällskap  
Umeå Bågskytteklubb

### **Enskilt:**

Arvehell Beryll och Harriet, Norrköping  
Engström Tora och Gösta, Hudiksvall  
Eriksson Mats, Ånge  
Hamlund Kerstin och Stig, Långsele  
Johansson Maj-Britt och Karl, Karlshamn  
Lundgren Kurt och Birgitta, Forshaga  
Lundqvist Barbro, Kil  
Yxell Ingvar, Asarum  
Åkerlund Gullimar, Fagervik

**Svenska Bågskytteförbundet  
gm Beryll Arvehell**

### **Tävlingsannonser**

#### **VETLANDA BÅGSKYTTEKLUBB**

#### **INBJUDER TILL 3D-TÄVLINGEN TJUSTKULLEJAKTEN**

#### **INGÅR I TOUREN**

**TID:** LÖRDAGEN DEN 8 APRIL 2000.  
**PLATS:** TJUSTKULLE IDROTTSPARK,  
VÄGVISNING, VÄG 31 – 32, NORRA  
INFARTEN.  
**ROND:** 1X30, MACKENZIE DJUR.  
**START:** KL. 10.00. UPPVÄRMNING FRÅN  
09.00-09.45.  
**ANMÄLAN:** SENAST 28 mars. ADRESS: BJÖRN  
FRANSMAN, TORNGATAN 29A,  
574 35 VETLANDA.  
TEL/FAX: 0383/153 14.  
**START-  
AVGIFT:** 150:- SOM OCKSÅ INKLUDERAR  
TOURAVGIFT.

SERVERING KOMMER ATT FINNAS, KAFFE,  
DRICKA, GRILLKORV.

**VÄLKOMNA  
VETLANDA BSK**

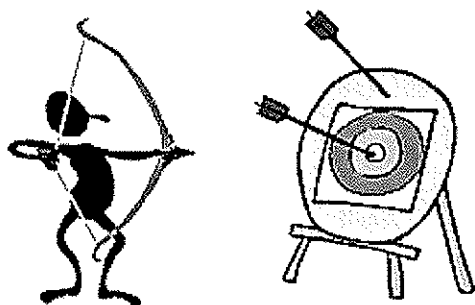

# Domarhörnan 2000

## Nr 2

### Vad gäller år 2000?

Refererande till meddelande från FITA kan jag meddela att boken FITA CONSTITUTION AND RULES 2000 kommer att distribueras från FITA i slutet av februari vilket gör att SBF troligen kan ha SBF:s tävlingsbestämmelseklara för utskick i början av april.

SBF styrelsen har beslutat att SBF tävlingsbestämmelser 2000-2001 skall tillämpas från och med utomhusperiodens start år 2000. Detta med hänsyn till att skyttar och ledare skall ges möjlighet att tillägna sig texten i bestämmelserna.

Återger här nedan de förändringar som är viktiga och påverkar tävlandet. Övriga ändringar får du studera när i de nya tävlingsbestämmelserna.

FITA har skapat en ny klass kallad Kadett och omfattar skyttar 16 år och yngre.

En 3 meterslinje ska markeras framför skjutlinjen. Pil som helt eller delvis hamnar mellan denna linje och skjutlinjen får skjutas om under förutsättning att det inte rör sig om en studs.

**15 minuter** är den längsta tid som är tillåten för att åtgärda ett materiellfel vid tavelsskytte inom- och utomhus.

**Stativ för teleskop** får lämnas på skjutlinjen om detta inte utgör ett hinder för övriga skyttar.

**Rullstolsburna skyttar** kan sitta kvar på skjutlinjen. De markerar att serien är klar genom att lägga bågen över knäna.

**Pilhyllan för klassiska skyttar** får endast vara monterad på fönstersidan av bågen.

**Alla vikter** på en klassisk båge ska, oavsett utformning vara monterade direkt på den nedre delen av handtagssektionen utan mellanlägg, utbyggnader, vinkelmonterad anslutning och/eller dämpande anordningar.

Henry Jonson, SBF

## SBF's Yngre Junior Trofé

SBF's Yngre



Grästorps-98



2000

Kiruna BK i topp efter 2 tävlingar.

Plac	Förening	Skyttar	Starter	Poäng
1	Kiruna BK	6	6	18
2	Vollsjö BK	2	2	10
3	BK Pantern	3	3	7
4	BK Gripen	1	1	5
	Luleå BS	2	2	5
	Skallsjö BG	2	2	5
7	Alingsås BK	1	1	4
	Grimslövs AIF	1	1	4
	Piteå BK	2	2	4
10	Kristianstads BK	2	2	3
11	BK Unga Örnar	1	1	2
	Satserups GF	1	1	2
13	Bodens BKP	1	1	1
	Lindome BK	1	1	1
		<b>26</b>	<b>26</b>	<b>71</b>

## I Sandviken kan man inte bara spela bandy



# Karin Larsson

Karin Larsson beskriver sig själv som en positiv och glad viljemänniska. Hon började skjuta båge 1988 och har tränats av Gullimar Åkerlund sedan 1990. Att bedriva elitidrott handlar i Sverige mycket om att pussla ihop familjen, jobbet, träningen och pengarna. Så är det förstås även för Karin som jobbar på IKEA där sena kvällar och helger inte är ovanligt. Den viktiga tillgången på tränare får oftast bli via telefon, hon har en sponsor i Hoyt som förser henne med bågar.

### ...Om livet i landslaget

- Det är jättekul, säger Karin, roligt folk. Vi har blivit lite som en familj eftersom det ganska länge har varit samma personer i truppen.

- Det bästa med landslaget, fortsätter Karin, är förutom kompisarna att få resa ut i världen och göra det man tycker är roligast av allt nämligen att skjuta båge, det är ett privilegium.

*Men har du inte varit med om dålig mat, logi, toaletter, sådant som vi här i Sverige är vana vid att det fungerar?*

- Jo det är klart att det ibland inte är så lysande precis. På VM i Italien 95 bestod toaletterna på banan av några hål i golvet, det var inte allt för kul. Ibland är login dålig och maten kan ha stått framme i timmar. Nu är jag nog, som gammal vegetarian, lite kräsen av mig just när det gäller maten men oftast så är det bra. Sedan 95 har jag börjat äta som vanligt. Det går inte att träna hårt, prestera resultat och samtidigt leva på sallad.

**En av landets fyra bästa skyttar, uppvuxen i Sundsvall, vann tavel-VM 93, skjuter bara tavla och satsar hårt på en OS-plats i Sidney Australien.**

*Har det inte hänt att du glömt saker?*

- Jo det har det förstås men inget stort. Jag glömde plånboken nu på VM i Frankrike och en telefonladdare i Turkiet annars har jag klarat mig bra.



... forts. på nästa sida...

### Det värsta som hänt dig?

- Det var nog när vi förlorade laget vid tavel-VM förra året och inte kvalade in till OS. Det var nog värst även om vi har en chans kvar på GP:n i Turkiet.

### Det bästa som hänt dig då?

- Förutom när jag vann VM-93 så var lagbronzen i Turkiet-98 ett minnesvärt ögonblick. Lag tävlingar är lite speciella, likaväl som att det känns skönt när det gått bra för laget så känns det värre när man inte är riktigt på topp.

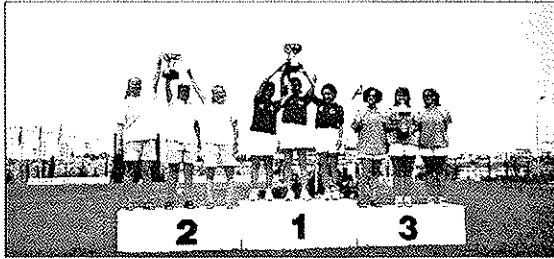

- Individuellt har man bara sig själv att svara inför.

### Hur långt är vi från dom bästa?

- Egentligen inte så långt. Vi behöver fler finalskjutningar så att vi orkar mentalt och inte åker ut efter två matcher som vi oftast gör. Själv skulle jag vilja utvecklas mer men då behöver jag mer tränarledd träning. Annars tränar jag mycket fysiskt, mentalt och styrketräning, då jag känner att jag skulle behöva mer pound på bägen.

### Beskriv din skjutning.

- Jag är en utstuderad viljeskytt. Annars är min teknik enkel. Mycket sitter i bågarmen att jag har ett jämt tryck mot tavlan och ett jämt arbete.
- Jag försöker också fokusera på det jag gör och har bättre kvalitet i träningen i dag än förr. Vi har också möjlighet i föreningen att skjuta 70 meter inomhus och det känns väldigt bra.

### Men är det inte många länder som är överlägsna, hur hanterar ni det?

- Vi måste skjuta fler finaler, ha mer tid med tränare och ha roligt. Jag tror att vi i alla fall har roligare än tex Koreanerna som har bågskytte dygnet runt som ett yrke.

### FAKTA

Namn:	Karin Linnéa Larsson
Ålder:	23
Bor:	Sandviken
Började:	1988
Båge:	Hoyt Avalon
Pilar:	X10 både inne/ute
Pers. inne:	574
Pers. ute:	1309
Sponsor:	Hoyt
Favoritmat:	Tacos
Bästa filmen:	Titanic

### ...Om OS

- Att få starta i ett OS är min största bågskytte-dröm. Att få vara med om detta speciella och att prestera bra.

### ...Till slut

*Nu tänker jag säga ett ord och du säger det du först kommer att tänka på.*

Licenser	Tveksam
OS	Roligt
Bågskytte för tjejer	Perfekt
Doping	Inte
Resa	Jätte trevligt
Konkurrens	Bra
Tävla	Skoj



Mikal Svahn, red.



# Bågskytteallsvenskan

## omgång 3

### Bågskytteallsvenskan Södra gruppen Tävlingsplats Malmö

Angered	- Lindome	0-3
Gripen	- Gothia	3-0
Angered	- Gothia	2-1
Lindome	- Gripen	3-0
Lindome	- Gothia	3-0
Angered	- Gripen	2-1

#### Tabell efter 9 matcher

Lindome BK	24- 3	101-21	18
Angered BS	9-18	45-66	8
BK Gripen	11-16	50-65	6
BS Gothia	10-17	38-62	4

### Bågskytteallsvenskan Norra Gruppen Tävlingsplats Vetlanda

Stallarholmen-Vetlanda	2-1
Stallarholmen-Grästorp	1-2
Kungsängen-Vetlanda	2-1
Kungsängen-Grästorp	1-2
Vetlanda-Grästorp	1-2
Stallarholmen-Kungsängen	1-2

#### Tabell efter 9 matcher

BS Grästorp	20- 7	67-43	14
Kungsängens BK	16-11	59-36	14
Stallarholmens BK	14-13	50-50	8
Vetlanda BSK	6-21	29-67	0

### Lindome BK klara för final i allsvenskan

Inte helt oväntat blev Lindome BK klara för finalen i Bågskytteallsvenskan redan i tredje omgången som avgjordes på Gripens hemmaarena i Malmö. Lindome som innan denna omgång var obesegrade, sex raka vinster, ställde nu upp med ett verkligt bra lag med OS-silvermedaljören Magnus Pettersson i spets.

Desto tuffare blev alla de andra matcherna där Angered verkligen toppat formen och lyckades med att besegra såväl Gripen som Gothia. I och med denna framgång för Angeredsklubben har de en gyllene möjlighet att ta sig till finalen i Huskvarna den 1 april. Den sista omgången som skjuts i Göteborg om några veckor kommer med all sannolikhet att bli en gastkramande tillställning dels om finalplatsen men också för att undvika fjärdeplatsen som innebär att man måste kvala för att få vara med i nästa års allsvenska.

### Vetlanda BSK tvingas kvala

I den norra gruppen verkar det som om de två finalplatserna är vikta för Grästorp och Kungsängen även om Stallarholmen fortfarande har vissa möjligheter att ta sig till finalen. Vetlanda tvingas däremot att kvala.

Anmärkningsvärt när det gäller den norra gruppen är att alla matcherna slutade 2-1 vilket betyder att med lite bättre flyt skulle Vetlanda ha kunnat segra i någon eller några av matcherna. Bl a förlorade man matchen mot Grästorp efter en särskjutning där avgörandet blev så lite som några millimeter till Grästorpsskyttens fördel.

Om det finns några frågor så är undertecknad anträffbar på telefon 031-46 93 81

**Bo Palm, Angered's BS**

# Bow Pro

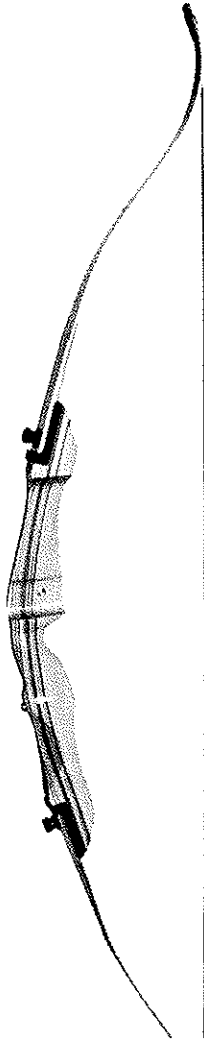

## RAGIM

Sveriges populäraste klubb och nybörjarbåge. Finns i många längder och styrkor för att passa alla skyttar.

Längder: 54,58,62,64,66,68"  
Styrkor: 14-30 lbs  
Färger: Ljust trä med inlägg av olika färger.

Ragim båge  
Art.nr:236 Pris: 980:-  
Ragim lemmar  
Art.nr:260 Pris: 550:-

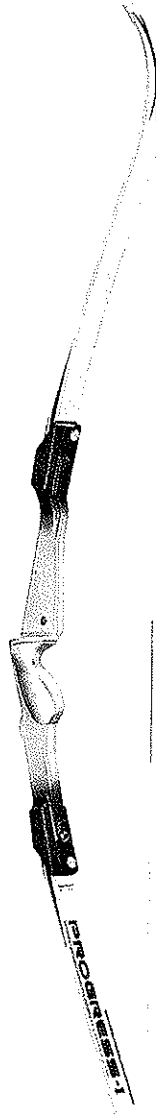

## SAMICK PROGRESS 1

Samick är världens största tillverkare av recurvbågar vilket är förklaringen till att de kan tillverka bågar av bra kvalitet till ett mycket lågt pris.

Längder: 66,68,70"  
Styrkor: 22-46#  
Färger:  
blå/silver, röd/silver  
grå/silver, teal/silver

Progress I stock  
Art.nr:137 Pris: 1050:-  
Progress I lemmar  
Art.nr:146 Pris: 1245:-

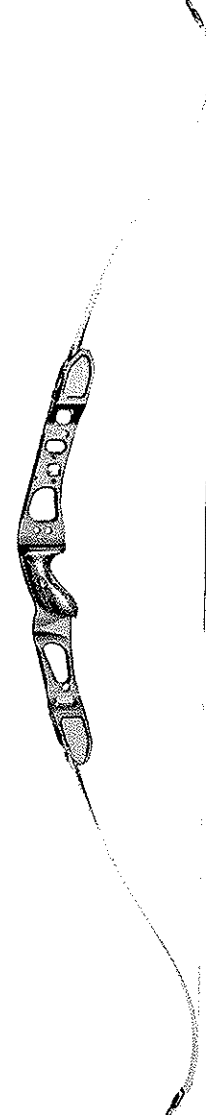

## PSE SIERRA

En helt ny stock från PSE i mellanprisklassen. Stocken har fin finish och kommer med trägrepp. Stocklängd 23" PSE använder W&W's lemmar.

Längder: 64,66,68"  
Styrkor: 24-44#  
Färger: röd, blå

Sierra stock  
Art.nr: 209 Pris: 3595:-  
W&W carbonlemmar  
Art.nr:135 Pris: 3950:-  
W&W FromA lemmar  
Art.nr: 141 Pris: 1650:-

tel: 040-465035 fax: 040-465037 [www.bowpro.se](http://www.bowpro.se)

# WALBANGERS

Hely ny känsla i din gamla båge.

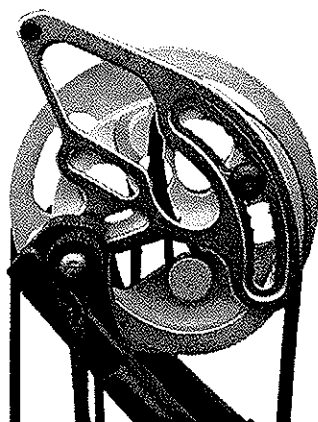

Finns till  
nya och gamla  
HOYT & PSE-BÅGAR

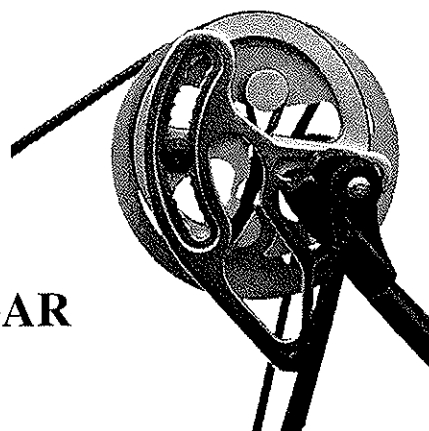

**SOLIT STOP:** Fördelen med Walbanger är att man får exakt samma draglängd varje gång, även vid branta uppför och nerförskott. Dessutom får man ett mycket positivt stopp som kraftigt förbättrar siktningen om man arbetar av releasen med ryggdrag.

**MINDRE CAM RÖRELSE:** Genom att stoppet hindrar cammen att rotera förbi dalen får man en mer konstant pilhastighet vilket förbättrar precisionen.

**RÄTT SYNCRONISERING:** Att synkronisera och kontrollera cammarnas inställning har aldrig varit lättare. Med Walbangers ser du bara till att stopparna går mot kablarna samtidigt, så vet du att hjulen är i rätt läge.



NYTT PRIS PÅ CARTER  
RELEASES  
1395:-

Vi har alla Carters nya releaser på lager och har fått ner priset från 1795:- till 1395:-.  
Vi har även alla Carter reservdelar på lager, om du har problem med ditt gamla release

**BOW PRO**

Tel : 040-465035    Fax : 040-465037  
mail@bowpro.se    www.bowpro.se



## Tävling

### Resultatlista Lapplandspilen 2000-01-08

Arrangör : Kiruna Bågskytteklubb  
 Distrikt : Norrbotten  
 Annons : Bågskytten 99/12  
 Rond : Dubbel PAA-rond  
 Tävl.ledare: Gunnar Raattamaa  
 Skjutledare: Lars-Åke Burman

Plac	Klass			Rond 1	Rond 2	Totalt
1.	HC19	Timo Forsberg	Luleå BS	290	588	588
2.	HC19	Ake Ehlin	Piteå BK	277	289	566
3.	HC19	Urban Olsson	Luleå BS	278	286	564
4.	HC19	Oddvin Storelv	BK Tinden	276	283	559
5.	HC19	Magnus Edström	Luleå BS	282	251	533
6.	HC19	Sissel Storelv (DC19)	BK Tinden	263	259	522
1.	HC16	Andreas Forsberg	Luleå BS	270	265	535
2.	HC16	Tony Nilsson	Kiruna Bågsk	263	271	534
3.	HC16	Marius Hanssen	BK Tinden	230	235	465
1.	HF19	Paul Köhler	BSK Nimrod	291	** 295	586
2.	HF19	Daniel Karlström	Kiruna Bågsk	281	290	571
3.	HF19	John Aström	Bodens BKP	288	283	571
4.	HF19	Tord Edman	BSK Nimrod	267	273	540
5.	HF19	Jani Kokeamaa	Kiruna Bågsk	261	263	524
6.	HF19	Jörgen Bäckström	Kiruna Bågsk	271	244	515
7.	HF19	Mikael Andersson	Kiruna Bågsk	266	244	510
8.	HF19	Erik Johansson	Kiruna Bågsk	259	240	499
9.	HF19	Ulf Palo	Bodens BKP	233	188	421
1.	HF40	Kjell Harnesk	BSK Nimrod	290	292	582
2.	HF40	Peter Åker	Luleå BS	285	290	575
3.	HF40	Gunvald Storelv	BK Tinden	277	278	555
4.	HF40	Ove Hedman	Piteå BK	271	274	545
5.	HF40	Sven-Erik Andersson	Kiruna Bågsk	265	254	519
1.	HF60	Istvan Nordenborg	Piteå BK	252	241	493
2.	HF60	Gösta Matti	Bodens BKP	234	247	481
3.	HF60	Gunnar Johansson	Piteå BK	208	208	416
1.	DF19	Jeanette Stenman	BSK Nimrod	234	248	482
2.	DF19	Agneta Nordmark	BSK Nimrod	221	238	459
3.	DF19	Susanne Sandström	Kiruna Bågsk	225	233	458
4.	DF19	Tanja Vennelä	BSK Nimrod	224	228	452
5.	DF19	Maria Moberg	Kiruna Bågsk	154	132	286

\*\* = Sv.rek HF40

**F-klasser: 1.Paul Köhler, 2.Kjell Harnesk, 3.Istvan Nordenborg, 4.Jeanette Stenman**

**-klasser :1. Timo Forsberg, 2. Andreas Forsberg**

*Välkommen åter / Kiruna Bågskytteklubb*

# ANGEREDSPOKALEN

Göteborg 00-01-21

## Grästorp igen

Återigen visade Grästorp att deras ungdomssatsning under flera år ger många bra skyttar och en fin gemenskap i klubben. Rent ekonomiskt drabbar deras framfart Angereds BS negativt eftersom Angered återigen tvingas köpa ett nytt vandringspris till vår traditionsrika Angereds-pokalen. En tävling som pågått under drygt 20 år med, numera tre deltävlingar per år. Under de första 14 åren var det 4 gånger per säsong. Detta innebär att tävlingen har skjutits ca 80 gånger under dessa åren. Nog med historik och tillbaka till årets tävling.

Årets tävling sköts två gånger i höstas och en gång nu under januari. Vid varje deltävling har det varit mellan 44 och 49 deltagare i 10 och 13 klasserna. Tävlingsplatsen var som vanligt Angereds egna lokal som varit fylld till bristningsgräns varje gång. Inte nog med alla skyttarna utan det har varit någonstans mellan 30 och 50 ledare och föräldrar varje gång.

Utöver tävlingen individuellt är det också en lagtävling i det klassiska skyttet. Minst en från vardera åldersgrupp oavsett kön. I årets lagtävling deltog klubbarna Grästorp, Gothia, Lindome, Alingsås och Angered.

Redan i den första omgången tog Grästorp en rejäl ledning, 66 poäng, före Alingsås med Gothia som trea ytterligare 16 poäng efter. I den andra omgången var återigen Grästorp bästa klubb med 41 poäng före andraplacerade Gothia och Alingsås trea. Arrangörerna förstod redan i detta skede att det inte skulle vara mycket att göra mot Grästorps fantastiska bredd på ungdomssidan och planerna för ett nytt vandringspris började att ta form.

Vid den tredje omgången hade Grästorp laddat batterierna rejält för att inte riskera att tappa den stora ledning de hade skaffat sig, 123 poäng före Gothia, och det gav resultat. Efter en väldigt fin laginsats med många individuellt skickliga skyttar segrade Grästorp med Gothia tvåa och Alingsås trea. Arrangörsklubben fick också se sig slagna av Lindome som kom på plats nr fyra.

Undertecknad som varit med och arrangerat Angereds-pokalen under de flesta åren, i början som nervös förälder, tycker att denna ungdomstävling är ett fantastiskt roligt arrangemang med fantastiskt fina ungdomar.

Vi från Angered vill på detta sätt passa på att tacka alla ungdomsledare som bevisligen gör ett jättefint arbete i sina respektive klubbar och samtidigt lovar åtminstone Angered att vi skall göra allt som är möjligt för att nästa vandringspris skall stanna i Angereds klubblokal under sommaren.

Se upp Grästorp!

**Bo Palm, Angereds BS**

## VÄSTERGÖTLANDS BÅGSKYTTEFÖRBUND

inbjuder till

### DM inomhus

Söndagen den 27 febr 2000 i  
Skövde BK,s klubbstuga

Separat inbjudan till berörda föreningar

## VÄSTERGÖTLANDS BÅGSKYTTEFÖRBUND

kallar till

### ÅRSMÖTE

Lördagen den 4 mars 2000 i  
Tibro BS klubbstuga, kl 13.00

Separat inbjudan till berörda föreningar

# redaco

reklam • data • kontor

Ny huvudsponsor till handikapplandslaget!

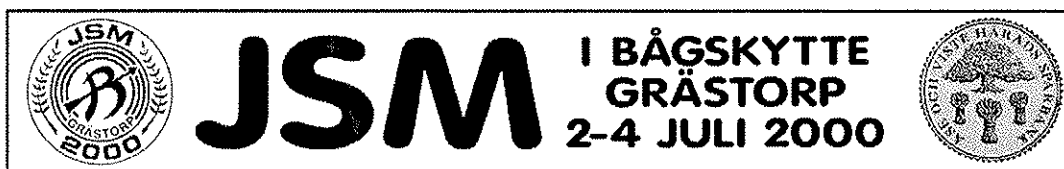

## Debatten

### Svenska Bågskytteförbundet

Inbjuder till

### Idé- och debattforum

Nu är det åter dags för Idé- och debattforum vilket i år arrangeras i Huskvarna den 1-2 april.

Syftet med ett idé- och debattforum är att mer i diskussionsform "se i kristallkulan", göra sin stämma hörd, informera, ställa frågor, o.s.v. Vi skall helt enkelt diskutera allt som har med vår verksamhet att göra.

Idé- och debattforum vänder sig till alla bågskyttar under förutsättning att Du är medlem i en SBF-ansluten förening. Vi hoppas på ett brett deltagande från både ledare och skyttar, unga som gamla och dam som herre. Genom frågor och insändare i Tidskriften Bågskytten vet vi att det finns bågskyttar med åsikter. För att nå full effekt bör du komma hit och försöka påverka. Det är det som för utvecklingen framåt.

Du får stå för kost, logi och resor men i övrigt är allt kostnadsfritt. Finalen i den pågående bågskytteallsvenskan avgörs i Huskvarna lördagen den 1 april och detta forum startar efter finalens slut. När detta skrivs är inte alla detaljer klara men boka tiden i din allmanacka redan nu. Detaljer kan sedan läsas i marsnumret av Bågskytten. Snarast möjligt lägger vi dessutom ut en komplett inbjudan på vår hemsida, [www.bagskytte.se](http://www.bagskytte.se)

Vi rekommenderar att du bokar rum på det Scandic Hotel i Jönköping som finns bredvid Elmia.

Frågor kan ställas till våra kanslier eller förbundsordförande Berryl Arvehell, telefon 011-312373 eller per e-post: [berryl.arvehell@bagskytte.se](mailto:berryl.arvehell@bagskytte.se).

**Välkomna!**



# Huskvarna BK

## 50 år

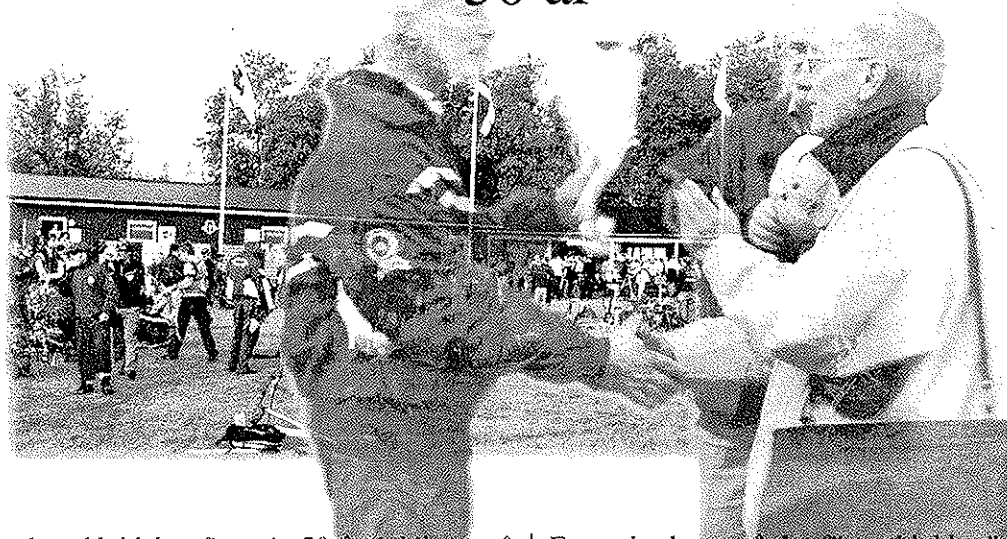

Huskvarna Bågskytteklubb har firat sitt 50-årsjubileum på klubbens anläggning Träffpunkten, Öxnehaga.

Speciellt inbjuden till jubileet var bl.a. Sydöstra Götalands Bågskytteförbunds ordförande Gunnar Westlund som på förbundets vägnar överlämnade blommor, standar och dessutom en check på 2000 kronor att örönmärkas till klubbens ungdomsverksamhet. Dessutom uppvaktade ett antal bågskytteklubbar i distriktet med blommor.

Givetvis var jubileet det viktigaste denna afton, men ytterligare en stor händelse firades, nämligen att klubben 1999 på ett förtjänstfullt sätt genomfört Svenska mästerskapen i Jaktbågskytte den 18-19 sept.

### Varför startade Huskvarna Bågskytteklubb

Initiativtagare till bildande av en bågskytteklubb i Huskvarna, var inköpschefen vid Huskvarna Vapenfabriks AB, Axel Carlzon.

Det första sammanträdet hölls i HVA:s biograflokal den 23 maj 1949. Mötet besöktes av 21 intresserade med Dir. Öberg, ej närvarande men föranmäld som intresserad. (Enligt samma dags protokoll)

De flesta intressenterna kom från tjänstemannasidan på Huskvarna AB, men det dröjde inte länge förrän bruksarbetarna kom i majoritet.

En av initiativtagarna var Ing. Otto Bergö, som fortfarande är medlem i klubben, numera som hedersmedlem. En annan av grundarna från det andra mötet, den 10 augusti 1949, är vapengravören Hans Svensson. Han är fortfarande aktiv skytt och tillika vice ordförande i klubben och förstås också hedersmedlem.

Ett av besluten på det första klubbmötet var att sända en delegation till Direktören Öberg på Hv:AB redan den 24 maj, för att informera, citat: "Om vad som i ärendet hitintills förevarit samt framställa en vördsam förfrågan om huruvida en bildad Bågskytteklubb kunde räkna med välvilligt anslag från Huskvarna Vapenfabriks AB. Härpå lämnade Dir Öberg ett jakande svar." Anslaget storlek den gången blev 500:-kr. En på den tiden icke föraktlig summa.

Klubbens första stadgar godkändes den 10 augusti 1949. Den 15 maj 1950 erhöll klubben medlemskap i Riksidrottsförbundet.

Samarbete och tävlingsutbyte startade tidigt med den redan igångvarande Jönköpings Bågskytteklubb (JBK). Den 21 augusti 1949 hade man första tävlingen mot JBK, och den resulterade förstås i ett väntat nederlag för HBK. Det blev många tuffa tävlingar mellan JBK och HBK under åren och detta pågick tills JBK avvecklade sin verksamhet 1978 och medlemmarna erbjöds medlemskap i HBK.

Det hade säkert varit bra om ytterligare en bågskytteklubb funnits i området eftersom upptagningsområdet är så stort att en ensam klubb har svårt att nå alla intresserade.

### Maden.

Redan från augusti 1949 disponerade klubben ett område att använda som träningsbana på "MADEN" vid Junex. Att det var besvärliga förhållanden för skyttarna framgår



forts. på nästa sida...

tydligt av bilder från den tiden. De höga vedstaplarna blev ett utmärkt skydd för de andra idrottsutövarna på området, men för bågskyttarna måste det varit lite irriterande.

Den 4 sep 1949 deltog Georg Anetjärn och Hans Svensson i en inbjudningstävling i Näs-sjö. Redan nu hade de tillägnat sig goda färdigheter i bågskytte, vilket resulterade i att Georg belade en hedrande andraplats. Träningen fick god fart och flitigast på "Junex-Maden" var Hasse och Georg som redan börjat uppvisningsskjuta. Den 21 sept 1949 deltog Hasse Svensson i en sådan uppvisning i elljus på Rosenlunds Idrottsplats.

Under 1951-52 var klubben mycket aktiv med deltagande i många tävlingar. Bröderna Svensson, Hans, Lars och Åke, var oftast oslagbara. De slog det ena rekordet efter det andra. Detta uppmärksammades av Svenska Bågskytteförbundet, och resulterade i att Hans Svensson kallades till VM-uttagningar i Arboga. Hans kvalificerade sig för VM i Bryssel, men tyvärr hade HBK inte ekonomi att sända honom dit. Även på den tiden fick nämligen den enskilde bågskytten, eller hemmaklubben, själva svara för en stor del av tävlingskostnaden.

Hasse fick i stället förtroendet att delta i såväl NM som i landskamp mot Finland. Hasses dotter Liselotte (Lotti) blev 1983 också uttagen till landslaget. Hon representerade första gången Sverige i Hyvinkää i Finland. Samma uppdrag hade alltså pappa Hans också haft 30 år tidigare. Ett tydligt exempel på att äpplet inte faller långt från trädet. Lotti ingick i det svenska landslaget i Tavla och Fält under flera år. Särskilt minns vi hennes kamp tillsammans med lagkamraterna i Barcelona-OS där mötet med Koreanskorna slutade med förlust med en poäng vilket stoppade svenskornas finalplats.

1955 tilldelades Hans Svensson "Stora grabbars märke". Smålands Idrottsförbund hade instiftat detta förtjänstmärke. Det fordrades 25 poäng för att erhålla märket, Hans var redan uppe i 40 poäng.

### Träffpunkten .

Efter att i över 10 år kämpat med kommunen om att förlägga klubbens verksamhet på en lämplig plats, lyckades vi ta över ett område som låg strax ovanför Tormenås (Nuvarande Öxnehaga) Platsen döptes till Träffpunkten.

Efter att i många år bedrivit vinterträningen i ett skyddsrum på Oxhagsskolan vågande vi 1993 ta steget fullt ut

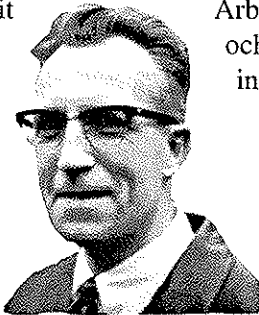

Hasse Svensson

och bygga ut Träffpunkten till en åretruntanläggning. All verksamhet förlades nu dit.

Arbetet med tillbyggnaden startade den 2 augusti 1993, och ca 200 dagar senare, den 22 februari 1994, skedde invigningen.

### Tävlingsverksamhet.

Under de gångna 50 åren har ett otal tävlingar genomförts i HBK:s regi. Den mest kända i bågskytte-kretsar är utan tvekan den årliga tävlingen Älgjakten ("Lilla SM"). En annan är tavel-tävlingen Silverpilen som för närvarande

ligger nere men som styrelsen funderar på att återuppta. Under åren har ett flertal SM i bågskytte avgjorts i HBK:s regi både inom- och utomhus. En av dessa, som gav eko långt utanför landets gränser, var Jakt-SM 1978. Omkring 550 skyttar ställde upp och tävlingen blev därmed den till antalet skyttar största jakttävlingen någonsin i Europa. Att med denna bakgrund få arrangera ytterligare ett Jakt-SM, jubileumsåret 1999, kändes som en förmån. Givetvis har klubben dessutom arrangerat ett stort antal Distriktsmästerskap i alla disciplinerna.

### Världsmästare.

1986 hände något nytt i klubbverksamheten. Torvald Westman hade tillverkat ett armborst. Snart var det full aktivitet och en armborstsektion bildades. Redan första året tog Kalevi Kesti silver i armborst-SM. Året därpå fortsatte framgångarna genom Kesti, Westman, Rajala (Stridh). 1988 fick klubben äntligen en världsmästare, Kalevi Kesti. Även Keijo och hans fru Maude och Bertil Larsson deltog från HBK. Det Svenska herrlaget tog guld och där ingick såväl Kalevi som Keijo.

1989 arrangerade HBK tavel-SM i armborst på Träffpunkten. Keijo och Maude vann sina klasser och hade för övrigt under året satt nya svenska rekord nio gånger. Keijo hade vid årets slut samtliga svenska rekord. Ytterligare ett VM fick Kalevi, Keijo och Maude delta i. Portugal 1990. Keijo 3:a och Maude 7:a

### Ledare.

Åren har rullat snabbt och klubben har vuxit efter hand. Idag är vi ca 100 medlemmar. Många av dessa skulle egentligen nämnas vid namn men listan skulle då bli alldeles för lång. Jag väljer att nämna ytterligare några av klubbens ledare:



forts. på nästa sida...

Detta är en sida i klubbens verksamhet som visar vilken fin sammanhållning medlemmarna haft under åren. Under dessa 50 år har HBK bara haft sju olika ordföranden: 1949 när klubben bildades blev Filip Wallin dess förste ordförande.

1951 - 61 Otto Bergö  
 1962 - 65 Sven Gustavsson  
 1966 - 87 Torsten Söderström  
 1988 - 92 Hans Svensson  
 1993 - 97 Per Hackberg  
 1998 - Leif Hackberg

Huskvarna Bågskytteklubb hade inte under de gångna åren kunnat utvecklas i rätt riktning utan ett gott kamratskap kopplat till ett fast ledarskap.

Utän Otto Bergö, Torsten Söderström, Hans Svensson och nu senast Per och Leif Hackberg hade framtiden varit oviss. Utän medlemmar som osjälviskt ställer upp för klubben skulle framgångarna med största säkerhet helt uteblivit.

#### Aktiv damklubb

En verksamhet inom Huskvarna Bågskytteklubb som ofta inte röner så stor uppmärksamhet är damklubbens. Damerna (hustrur och fästmör m.fl) tillför klubbverksamheten stora tjänster. Vid de många tävlingarna är deras insatser i kök och med lotterierna ovärderliga. Lotterivinsterna består oftast av egna alster tillverkade såväl i hemmets lugna vrå som under de månatliga träffarna "hemma hos"

HBK:s styrelse ser framtiden an med tillförsikt, och är övertygad om att vi även i framtiden kommer få rubriker i massmedierna som sporrar alla våra medlemmar till nya framgångar.

**Kurt Frisk, Huskvarna BK**

**På uppdrag av  
 Skånes Bågskytteförbund**

**Inbjuder BK Gripen Malmö  
 Till DM inomhus 18/12m  
 Den 19 mars 2000**

Separat inbjudan till berörda klubbar

## Knatteligan

### Knatteligan, 2000-01-18

		Namn		Klubb	Starter
1	No/Fr	Sara	Dolk	BSK Iggesund	7
2	No/Fr	Emma	Kvick	Stocka BSK	7
3	No/Fr	Lars	Kvick	Stocka BSK	7
4	No/Fr	Evelina	Jakobsson	Stocka BSK	6
5	No/Fr	David	Karlsson	Timrå AIF	6
6	No/Fr	Tomas	Sundqvist	Stocka BSK	6
7	No/Fr	Martin	Åslin	Stocka BSK	6
8	No/Fr	Magnus	Forstlund	Sundsv/Ortv BK	5
9	No/Fr	Peter	Gradin	Stocka BSK	5
10	No/Fr	Jonas	Wedin	Sundsv/Ortv BK	5
11	Sv/Co	Robert	Danielsson	Eskilstuna BS	4
12	No/Fr	Peter	Forsberg-W	IF Karlsvik	4
13	No/Fr	Niklas	Strömstedt	IF Karlsvik	4
14	Gö/Kl	Rickard	Berg	BS Gråstorp	3
15	Gö/Fr	Oskar	Christensson	BK Unga Örnar	3
16	Sv/Kl	Hampus	Danielsson	Eskilstuna BS	3
17	Sv/Kl	Jesper	Danielsson	Eskilstuna BS	3
18	Gö/Fr	Sebastian	Ekelund	Trelleborgs BK	3
19	No/Fr	Amanda	Ekström	Bodens BKP	3
20	Gö/Kl	Frida	Fjällgård	Rumkulla GOLF	3
21	No/Fr	Amanda	Grunden	Bollnäs BK	3
22	Gö/Kl	Johannes	Hjalmeresson	Motala BK	3
23	No/Fr	Simon	Johansson	Piteå BK	3
24	Gö/Kl	Mattias	Jönsson	BK Unga Örnar	3
25	Gö/Kl	Sofia	Karlsson	BS Gråstorp	3
26	Sv/Co	Linus	Karlsson	Karlstads BK	3
27	No/Fr	Jens	Larsson	Piteå BK	3
28	No/Co	Freja	Lindberg	Luleå BS	3
29	No/Fr	Niklas	Nilsson	Piteå BK	3
30	Sv/Kl	Fredrik	Adolfsson	BK Fjädern	2
31	Sv/Kl	Sofia	Axelsson	Säters IF	2
32	No/Fr	David	Basiri	Piteå BK	2
33	Gö/Fr	Oscar	Brask	Skurups BK	2
34	Sv/Kl	Isabell	Danielsson	Eskilstuna BS	2
35	Sv/Kl	Sofia	Eklund	Karlstads BK	2



forts. på nästa sida...



## Knatteligan

36	Sv/Kl	Sanna	Fors	Eskilstuna BS	2
37	No/Fr	Sara	Forsberg	Luleå BS	2
38	Sv/Kl	Anna	Forsen	Älvenäs BK	2
39	No/Co	Robert	Forseth	Frösö CPK	2
40	No/Co	Mikael	Fransson	BK Alpas	2
41	Gö/Fr	Karl	Hallerfors	BS Grästorp	2
42	Gö/Kl	Albin	Hedlund	Vollsjö BK	2
43	Sv/Fr	Emil	Höglund	Älvenäs BK	2
44	Sv/Kl	Johan	Janborg-Flyg	Älvenäs BK	2
45	Gö/Kl	David	Johansson	BS Grästorp	2
46	Sv/Fr	Petra	Larsson	BK Fjädem	2
47	Gö/Kl	Elin	Lindén	Mjölby BS	2
48	Gö/Kl	Roy	Ljunggren	Grimslövs AIF	2
49	Sv/Kl	Jimmy	Lundborg	Älvenäs BK	2
50	Sv/Kl	Linn	Lööv	Eskilstuna BS	2
51	No/Fr	Jim	Modin	BSK Hudik	2
52	Gö/Fr	Magnus	Nilsson	Skurups BK	2
53	Gö/Fr	Ola	Nilsson	Skurups BK	2
54	Sv/Fr	Björn	Nyström	Älvenäs BK	2
55	Gö/Fr	Martin	Olofsson	Skogens IF	2
56	Sv/Kl	Jonathan	Persson	BSK Sturarna	2
57	Gö/Fr	Martin	Persson	Satserups GF	2
58	Gö/Co	Viktor	Pettersson	Mjölby BS	2
59	No/Fr	Josefin	Pettersson	Sundsv/Ortv BK	2
60	Gö/Kl	Klara	Rylander	Rumskulla GOIF	2
61	Sv/Kl	Niklas	Selvad	Tyresö BS	2
62	Sv/Kl	David	Sigurdsson	Älvenäs BK	2
63	Gö/Co	Johan	Skog	Ätvidabergs BK	2
64	Gö/Fr	Simon	Strid	Skurups BK	2
65	Gö/Kl	Martin	Stuesson	Vollsjö BK	2
66	Gö/Kl	Victor	Sääf	Mjölby BS	2
67	Sv/Kl	Jonatan	Wessman	BSK Sturarna	2
68	Gö/Kl	Ludwig	Wisell	Motala BK	2
69	Gö/Kl	Mats	Agefur	BK Friskyttarna	1
70	Gö/Co	Pontus	Almgren	BK Friskyttarna	1
71	Sv/Fr	Linus	Andersson	Uppl/Väsby BK	1
72	Gö/Fr	Fredrik	Appelqvist	Skogens IF	1
73	Gö/Fr	Sanna	Appelqvist	Skogens IF	1
74	No/Fr	Joakim	Amström	Stocka BSK	1
75	Sv/Co	Daniel	Backman	Sunne BK	1
76	Gö/Fr	Jonatan	Bejmar	BK Snapphanen	1
77	Gö/Kl	Angelica	Berg	BS Grästorp	1
78	Sv/Kl	Charlie	Bergkvist	BK Fiskgjusen	1
79	Sv/Kl	Erika	Bergkvist	Älvenäs BK	1
80	No/Fr	Erik	Berglund	Remsle UIF	1
81	Gö/Kl	Emil	Björklund	Vollsjö BK	1
82	Sv/Kl	Björn	Borthron	Falu BK	1
83	Gö/Fr	Elin	Brännström	Ronneby BF	1
84	Gö/Fr	Jonatan	Brännström	Ronneby BF	1
85	Gö/Fr	Paul	Bömhe	Västbo BK	1
86	Gö/Fr	Nadja	Börjesson	Skogens IF	1
87	Gö/Co	Andreas	Carndahl	BK Friskyttarna	1
88	Sv/Kl	Torun	Carrfors	Karlstads BK	1
89	No/Fr	Mattias	Christensen	Kiruna BK	1
90	Sv/Kl	Linus	Dilén	Falu BK	1

91	Sv/Co	Daniel	Djurberg	BSK Sturarna	1
92	Sv/Fr	Frank	Edenborg	Uppl/Väsby BK	1
93	Sv/Co	Christian	Eriksson	Karlstads BK	1
94	Gö/Fr	Markus	Eriksson	Skogens IF	1
95	Sv/Kl	Therese	Erlmalm	BK Fjädem	1
96	Sv/Kl	Ida	Ernstsson	Korsnäs IF/BK	1
97	Sv/Co	Niklas	Ernstsson	Korsnäs IF/BK	1
98	Sv/Kl	Sara	Ernstsson	Korsnäs IF/BK	1
99	Sv/Kl	Christoffer	Ertman	BSK Sturarna	1
100	Gö/Co	Mia	Friberg	Kristianstads BK	1
101	Sv/Kl	Jimmy	From	Strängnäs BK	1
102	Sv/Kl	Gustaf	Färilin	Korsnäs IF/BK	1
103	Gö/Co	Andreas	Grönborg	Finspångs BK	1
104	Sv/Co	Björn	Guldbrandsson	Arvika BK	1
105	Sv/Co	Johan	Guldbrandsson	Arvika BK	1
106	No/Co	Dennis	Gunnarsson	Umeå BK	1
107	Gö/Fr	Henrik	Gunnarsson	Linköpings BK	1
108	Gö/Kl	David	Gustavsson	Västbo BK ?	1
109	Sv/Kl	Andreas	Hansson	Korsnäs IF/BK	1
110	Sv/Co	Christian	Hedwall	BK Dalpilen	1
111	Gö/Fr	Johnny	Henningsson	Finspångs BK	1
112	Gö/Kl	Lisa	Holm	Rejmyre BSK	1
113	Sv/Kl	Amanda	Hyttsten	Svärdsjö IF	1
114	Gö/Kl	Johnny	Hörnfeldt	Vetlanda BSK	1
115	Gö/Kl	Maria	Isaksson	Rumskulla GIOF	1
116	Sv/Kl	Mikael	Jadlert	BSK Sturarna	1
117	Gö/Fr	Robin	Johansen	Helsingborgs BK	1
118	Gö/Co	Carl	Johansson	BK Björnen	1
119	Gö/Co	Daniel	Johansson	Huskvarna BK	1
120	No/Kl	Kristoffer	Johansson	Frösö CPK	1
121	Sv/Fr	Sebastian	Jonasson	Uppl/Väsby BK	1
122	Gö/Kl	Anton	Jonsén	BS Grästorp	1
123	Gö/Kl	Björn	Jönsson	BK Snapphanen	1
124	Sv/Kl	Emil	Karlsson	Arvika BK	1
125	Sv/Co	Fredrik	Karlsson	Södertälje BF	1
126	Sv/Co	Fredrik	Karlsson	Ätvidabergs BK	1
127	Gö/Fr	Kim	Karlsson	BK Snapphanen	1
128	Gö/Fr	Lina	Karlsson	BK Snapphanen	1
129	No/Fr	C	Kieffer	BSK Iggesund	1
130	No/Fr	Oliver	Kieffer	BSK Iggesund	1
131	Gö/Kl	Daniel	Kjellberg	Alingsås BK	1
132	No/Fr	Erik	Kling	BSK Iggesund	1
133	Sv/Fr	Peter	Koch	Armbågens BK	1
134	Sv/Co	Jesper	Kontkanen	Södertälje BF	1
135	Sv/Kl	David	Larsson	Nyköpings BK	1
136	Sv/Kl	Hanna	Lennerthson	Korsnäs IF/BK	1
137	Sv/Kl	Felix	Lindberg	Bålsta BSS	1
138	Sv/Kl	Andreas	Lindholm	BK Bergslagspilen	1
139	Sv/Fr	Joakim	Lindström	Älvenäs BK	1
140	Gö/Kl	Emil	Lundqvist	BS Grästorp	1



forts. på nästa sida...

141	No/Fr	Herman	Lundström	Kiruna BK	1
142	Gö/Kl	Martin	Mattson	BK Snapphanen	1
143	Gö/Fr	Huy	Nguyen	Skogens IF	1
144	Gö/Kl	Emelie	Nilsson	Rumskulla GOIF	1
145	No/Co	Christoffer	Nilsson	Frösö CPK	1
146	Gö/Kl	Niklas	Nygren	Västbo BK ?	1
147	Sv/Co	Jens	Nyman	Arvika BK	1
148	Gö/Kl	Viktor	Näppi	Rejmyre BSK	1
149	No/Kl	Henrik	Olli	Resele IF	1
150	Sv/Kl	Johan	Olsson	Tyresö BS	1
151	Gö/Kl	Daniel	Persson	Västbo BK ?	1
152	Sv/Co	Henrik	Persson	BS Kil	1
153	Gö/Fr	Jonas	Persson	BK Unga Örnar	1
154	Gö/Kl	Magnus	Petersson	Motala BK	1
155	Gö/Kl	Johan	Petersson	BK Björnen	1
156	No/Fr	Mats	Petersson	Sundsv/Ortv BK	1
157	Sv/Kl	Mikael	Petersson	Falu BK	1
158	Gö/Kl	Niklas	Petersson	Västbo BK ?	1
159	Sv/Kl	David	Petersson	Falu BK	1
160	Gö/Kl	Emilie	Ringqvist	Rejmyre BSK	1
161	No/Fr	Christer	Rovaniemi	Kiruna BK	1
162	Gö/Fr	Rasmus	Runeson	BK Snapphanen	1
163	Gö/Kl	Emma	Rydén	Rejmyre BSK	1
164	Gö/Fr	Fabian	Samuelsson	Linköpings BK	1
165	Gö/Kl	Gabriell	Sava	Huskvarna BK	1
166	Sv/Kl	Emil	Sjöström	Eskilstuna BS	1
167	Gö/Kl	Jim	Steen	BK Björnen	1
168	No/Fr	Alexander	Sterner	Kiruna BK	1
169	No/Fr	Kristoffer	Stoor	Kiruna BK	1
170	No/Fr	Fredrik	Stålnacke	Kiruna BK	1
171	No/Fr	Niklas	Sundberg	Bodens BKP	1
172	Gö/Fr	André	Svensson	BK Unga Örnar	1
173	Gö/Kl	Kristina	Svensson	Rumskulla GOIF	1
174	Gö/Kl	Samuel	Svensson	BK Snapphanen	1
175	Gö/Kl	Angelica	Theander	BS Gråstorp	1
176	Gö/Kl	Andreas	Tärnstedt	Huskvarna BK	1
177	Sv/Kl	Emanuel	Wahlqvist	Korsnäs IF/BK	1
178	Gö/Co	Dennis	Walfridsson	Tranås BK	1
179	Gö/Co	Lisette	Walfridsson	Tranås BK	1
180	No/Fr	Malin	Wallin	Stocka BSK	1
181	No/Fr	Alexandra	Wallmark	Kiruna BK	1
182	No/Fr	Wiktor	Widhult	Kiruna BK	1
182	Sv/Kl	Christoffer	Wieveg	Korsnäs IF/BK	1
184	Sv/Fr	Karl	Wikander	Järnvägens IF	1
185	Gö/Co	Gustav	Wikblom	Skövde BK	1
186	Gö/Co	Pontus	Wiklund	Finspångs BK	1
187	Sv/Kl	Jonatan	Wiksten	BK Dalpilen	1
188	Gö/Co	Lars	Wisell	Motala BK	1
189	No/Fr	Rickard	Öhlund	Kiruna BK	1
190	No/Fr	Jimmy	Östberg	BSK Hudik	1

## Götalandsläger

21jan-23jan

**G**ötalandsgruppen har åter igen haft ett kanonläger! Vi träffades fredagen den 21 jan i Ange-reds inomhuslokal. På Lördag morgon var det full fart. Denny Olofsson Lindome (massör) kom till oss för att lära oss massera. Vi delades in i två grupper, den ena gruppen tränade mental träning och sköt och den andra fick massera. Vi fick bl.a. lära oss massera ryggen, axlarna, höfterna, armarna och magen. Alla var kanonnöjda och massage är något som alla skyttar bör unna sig ibland, för det behövs i den här sporten.

På kvällen var alla trötta och möra i kroppen, så det blev en lugn lördagskväll. Tyvärr hände en tråkig incident på lördagskvällen, en i gruppen blev matför-giftad och fick åka till sjukhuset, men det var ingen större fara så skytten fick komma tillbaka till oss andra på natten igen.

På söndagsmorgonen var det full fart igen. Vi fick besök av tre skyttar som är aktuella för gruppen och jag tror att de hade det roligt.

Sedan åkte vi till badhuset och som vanligt så föds barnet i oss alla när man badar...brottning och vatten-krig var ett faktum.

Efter badet åkte vi tillbaka och sköt några finaler mot varandra och tog "sista minuten frågorna". Som vanligt går läggen väldigt snabbt och det var dags att skiljas åt, men kul hade vi i och alla var nöjda.

Tack till  
Mikael Spetz, Linus Sparlund och Parcel Polan  
och ett extra stort tack till  
Denny Olofsson

**Terese Andersson, BK Friskyttarna**

**Västkustens Bågskytteförbund**  
inbjuder till

**ordinarie årsmöte**

Lördagen den 11 mars kl. 13.00  
i Lindome BK:s klubbstuga

Separat kallelse till berörda klubbar.

**Gullmar Åkerlund, SBF**

 **Hoyt USA**  
GET SERIOUS

2000

## MT SPORT

En prisvärd båge med en avancerad handtagsstock, gjuten i magnesium. Stabil, lättskjuten och tyst, MTsport är den **perfekta nybörjarbågen** utan avkall på prestanda eller kvalité!

Båglängd: 37 $\frac{1}{4}$ " med  
Rebel-XT lemmar och AccuWheel  
(IBO 276fps/AMO 221fps)  
eller 35 $\frac{1}{4}$ " m. PFX lemmar  
(IBO 298fps / AMO 236fps)

Finns i svart och kamouflage (Mossy Oak)



AccuWheel med modulsystem för ställbar draglängd  $\approx 3$ ", 65% let-off.

**3,200:-**



## BÅGAR & PILAR

Bågskyttespecialisten AB

Triewaldsgränd 3 • GAMLA STAN

111 29 STOCKHOLM

Tel: 08-21 91 68

Fax: 08-20 46 20

*Allt för Bågskytte!*

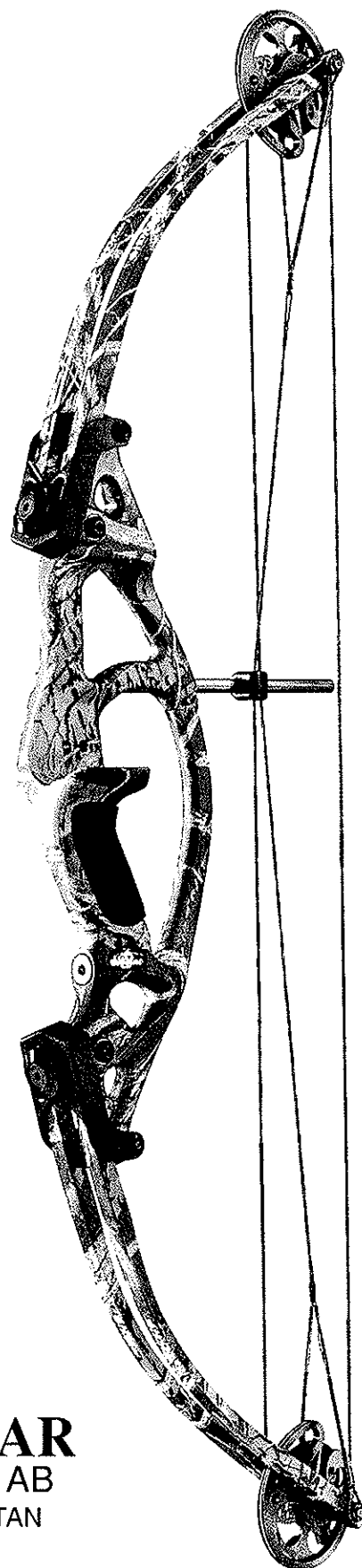

 **Hoyt USA**  
GET SERIOUS

2000

## MagnaTec

- Gjuten magnesiumstock (MMT) för ökad snabbhet och precision
- Stabil och snabb båge till bra pris
- Ställbar draglängd ca. 3" (CommandCams m. modulsystem)
- Båglängd: 38" med PowerFlex lemmar (IBO 309fps/AMO240fps)
- Finns endast i kamouflage (Mossy Oak)



Command Cam med ställbar draglängd och 65% let-off. Kan även beställas med 75% let-off.

**4,400:-**



### BÅGAR & PILAR

Bågskyttespecialisten AB

Triewaldsgränd 3 • GAMLA STAN

111 29 STOCKHOLM

Tel: 08-21 91 68

Fax: 08-20 46 20

*Allt för Bågsytte!*

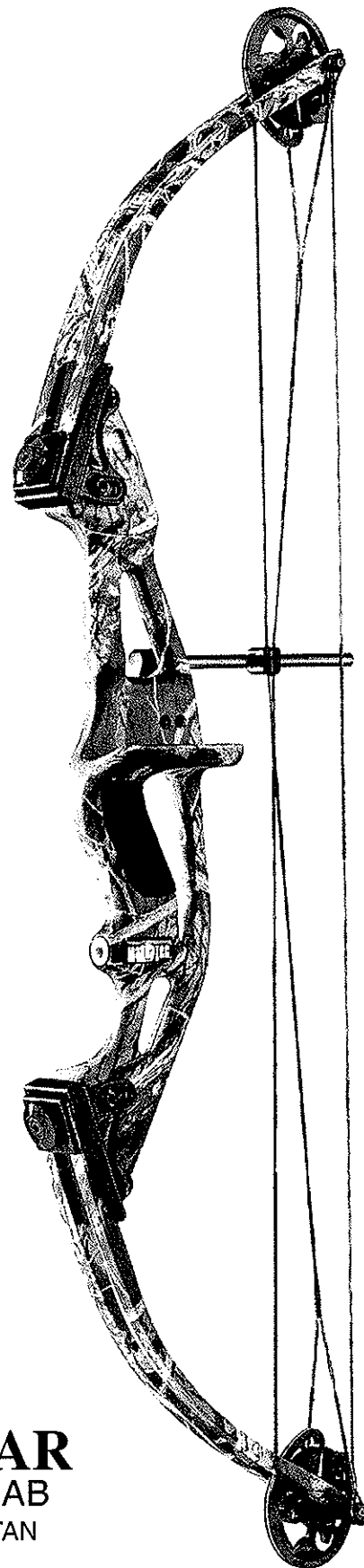

# INOMHUS RESULTAT

## 2000 - 02 - 01

Pl.	Namn	HF16	Klubb	Med	Fita 1	Fita 2	Fita 3
1	Niklas	Eriksson	Sundsv/Ortv BK	574,67	580	576	568
2	Marcus	Sundström	Sundsv/Ortv BK	570	574	570	566
3	Christian	Svensson	BS Grästorp	558,33	564	556	555
4	John	Åström	Bodens BKP	551	561	557	535
5	Erik	Nordin	BS Grästorp	509,33	530	516	482
6	Andreas	Eriksson	Söderhamns BS	484,33	511	478	464
Pl.	Namn	HF19	Klubb	Med	Fita 1	Fita 2	Fita 3
1	Göran	Bjerendal	Lindome BK	581,67	584	582	579
2	Per-Johan	Spång	BSK Iggesund	579	581	578	578
3	Mats B	Andersson	Lindome BK	577,33	582	576	574
4	Robert	Lindgren	Umeå BK	577,33	578	578	576
5	Jonas	Persson	BS Grästorp	571	579	569	565
6	Stefan	Nilsson	IF Karlsvik	570,67	576	569	567
7	Mikael	Larsson	Sandvikens BK	569,67	574	572	563
8	Jonas	Andersson	BK Gripen	569	572	569	566
9	Mats	Nordlander	IF Karlsvik	568,33	569	568	568
10	Björn	Jansson	Nyköpings BK	566,67	573	566	561
11	Marcus	Sundström	Sundsv/Ortv BK	566,33	567	566	566
12	Mattias	Eriksson	Sundsv/Ortv BK	565,67	573	566	558
13	Erik	Viklander	Sundsv/Ortv BK	561,33	563	561	560
14	Paul	Köhler	BSK Nimrod	560,67	569	562	551
15	Magnus	Isaksson	Rumskulla GOIF	551,33	562	548	544
Pl.	Namn	HF40	Klubb	Med	Fita 1	Fita 2	Fita 3
1	Kjell	Harnesk	BSK Nimrod	549	552	548	547
2	Torbjörn	Nordin	BS Grästorp	525,33	555	511	510
3	Peter	Åker	Luleå BS	525	529	526	520
4	Sven-Erik	Andersson	Kiruna BK	501,67	508	503	494
5	Arne	Lundström	Kiruna BK	492	495	492	489
Pl.	Namn	HF50	Klubb	Med	Fita 1	Fita 2	Fita 3
1	Klas	Vängman	IF Karlsvik	566	569	568	561
2	Sune	Färnlund	Stocka BSK	537,33	541	538	533
3	Hans	Matsson	Skellefteå BK	533	541	538	520
4	Gilbert	Spång	BSK Iggesund	525,33	537	528	511
5	Istvan	Nordenborg	Piteå BK	465,33	472	464	460
6	Gunnar	Johansson	Piteå BK	458	466	461	447
Pl.	Namn	HF60	Klubb	Med	Fita 1	Fita 2	Fita 3
1	Lennart	Nilsson	IF Karlsvik	537,33	541	541	530
2	Egon	Strömberg	Karlshamns BK	516	523	518	507
2	Alvar	Säterberg	Sundsv/Ortv BK	497,33	510	497	485
3	Anders	Nylin	IF Karlsvik	489	507	487	473
4	Atte	Stenros	BS Grästorp	473	480	471	468
Pl.	Namn	DF16	Klubb	Med	Fita 1	Fita 2	Fita 3
1	Malin	Lövgren	Timrå AIF	537,67	557	535	521
2	Lise-Lotte	Sundell	Stocka BSK	432,33	444	436	417
Pl.	Namn	DF19	Klubb	Med	Fita 1	Fita 2	Fita 3
1	Jenny	Sjöwall-K	Älvenäs BK	570,33	581	566	564
2	Karin	Larsson	Sandvikens BK	564,67	571	562	561
3	Mix	Haxholm	Finspångs BK	561,67	566	562	557
4	Anna	Fröding	Sundsv/Ortv BK	554	559	555	548
5	Anette	Elgemar	Skogens IF	533,67	552	532	517
6	Malin	Lövgren	Timrå AIF	531	539	535	519



forts. på nästa sida...



## Rankinglistan

Pl.	Namn	HC16	Klubb	Med	Fita 1	Fita 2	Fita 3
1	Mikael	Heijel	BK Göta Lejon	576,33	581	578	570
2	Pontus	Göthman	BK Göta Lejon	572	579	572	565
3	Magnus	Djurberg	Sunne BK	556,33	563	560	546
Pl.	Namn	HC19	Klubb	Med	Fita 1	Fita 2	Fita 3
1	Morgan	Lundin	Lindome BK	592,33	594	593	590
2	Linus	Sparlund	BS Gråstorp	585,33	590	587	579
3	Timo	Forsberg	Luleå BS	583,33	586	583	581
4	Peter	Andersson	BK Gripen	581,67	583	582	580
5	Dan	Södersten	Karlstads BK	581,33	584	583	577
6	Peter	Rasmusson	Lindome BK	580,67	582	581	579
7	Kjell	Eriksson	Linköpings BK	580,33	583	579	579
8	Bo	StAAF	Sundsv/Ortv BK	580,33	583	580	578
9	Björn	Andersson	BSK Sturama	580,33	582	581	578
10	Christian	Nilsson	BK Göta Lejon	580	584	580	576
11	Christer	Paulsson	Hässleholms BK	580	582	581	577
12	Jonas	Fransson	Lindome BK	575,33	577	576	573
Pl.	Namn	HC40	Klubb	Med	Fita 1	Fita 2	Fita 3
1	Mikael	Ekholm	Kungsängens BK	572,67	575	572	571
2	Kenneth	Andersson	BK Friskyttarna	568,67	572	567	567
3	Dragan	Patic	Kungsängens BK	567	573	565	563
4	Sören	Heijel	BK Göta Lejon	566,67	569	567	564
5	Kent	Eriksson	Sundsv/Ortv BK	561,67	564	562	559
6	Mats	Engström	IF Karlsvik	561,33	564	562	558
Pl.	Namn	HC50	Klubb	Med	Fita 1	Fita 2	Fita 3
1	Bengt	Akerfund	Timrå AIF	552,33	561	550	546
2	Jörgen	Blomquist	Eskilstuna BS	552,33	560	551	546
3	Torsten	Hultgren	Sundsv/Ortv BK	549,67	557	548	544
4	Eigell	Bygdell	Sundsv/Ortv BK	549	556	547	544
5	Anders	Palm	Sandvikens BK	543,67	552	545	534
6	Per-Olov	Palm	Umeå BK	528,67	533	529	524
Pl.	Namn	HC60	Klubb	Med	Fita 1	Fita 2	Fita 3
1	Kurt	Palmroos	IF Karlsvik	543,33	556	541	533
Pl.	Namn	DC19	Klubb	Med	Fita 1	Fita 2	Fita 3
1	Jenny	Eriksson	Linköpings BK	571,33	576	575	563
2	Eva	Hammar	Remsle UIF	566,33	570	568	561
3	Pemilla	Fransson	Lindome BK	566	568	566	564
4	Karin	Teghammar	BS Gråstorp	563,33	567	562	561
5	Caroline	Patic	Kungsängens BK	559,67	570	558	551
6	Anna	Sundberg	IF Karlsvik	558,33	562	557	556
7	Ann-Kristin	Nilsson	IF Karlsvik	556,67	560	557	553
Pl.	Namn	DC40-50-60	Klubb	Med	Fita 1	Fita 2	Fita 3
1	Monica	Knutsson	Grimslövs AIF	484	498	482	472
Pl.	Namn	HK19	Klubb	Med	Fita 1	Fita 2	Fita 3
1	Erik	Jonsson	Rembo IK	563,33	577	559	554
2	Peter	Fjällgård	Rumskulla GOIF	498,33	506	505	484
3	Roine	Knutsson	Grimslövs AIF	477	484	476	471
4	Hans	Danielsson	Sätters IF	474,33	492	477	454
Pl.	Namn	HK40	Klubb	Med	Fita 1	Fita 2	Fita 3
1	Stig	Bergström	Nyköpings BK	535,33	541	539	526
2	Leif	Danielsson	Eskilstuna BS	514	526	511	505
Pl.	Namn	DK19	Klubb	Med	Fita 1	Fita 2	Fita 3
1	Ida	Lundqvist	BS Gråstorp	492	496	492	488
2	Jane	Blomqvist	Eskilstuna BK	466	497	465	436
3	Marie	Larsson	Sätters IF	367,33	382	364	356



forts. på nästa sida...

## Rankinglistan

Pl.	Namn	HC13	Med	Fita 1	Fita 2	Fita 3	
1	Andreas	Forsberg	Luleå BS	567,33	575	565	562
2	Erik	Boström	Karlstads BK	566,33	573	563	563
3	Johan	Lundgren	Trollhättans BK	560	569	565	546
4	Magnus	Forsberg-W	IF Karlsvik	557,33	564	556	552
5	Tony	Nilsson	Kiruna BK	554,67	559	556	549
6	Daniel	Larsson	BK Fjädem	553,67	557	553	551
7	Staffan	Danielsson	Eskilstuna BS	552,33	557	551	549
8	Ulf	Tjämström	Sundsv/Ortv BK	542,33	551	539	537
9	Henrik	Olsson	BK Fjädem	529,33	536	535	517
10	Marcus	Forsberg	Luleå BS	525,33	528	525	523
11	Jaroslav	Karlsson	BS Kil	521	529	523	511
12	Henrik	Pettersson	Sundsv/Ortv BK	508,67	535	502	489
Pl.	Namn	DC13	Med	Fita 1	Fita 2	Fita 3	
1	Erika	Blomkvist	Piteå BK	431,67	517	391	387
2	Sofia	Götze	Sundsv/Ortv BK	546,33	553	546	540
3	Daria	Loncar	Piteå BK	440	454	452	414
Pl.	Namn	HF13	Med	Fita 1	Fita 2	Fita 3	
1	Christian	Svärd	Skurups BK	566,33	570	569	560
2	Peter	Knutsson	Grimslövs AIF	561,33	569	565	550
3	Mikael	Zetterlund	BSK Hudik	560,67	571	556	555
4	Rickard	Räfsbäck	Uppi/Väsby BK	558,67	561	561	554
5	Markus	Strand	Trelleborgs BK	537,67	555	530	528
6	Daniel	Larsson	Kiruna BK	514,67	532	516	496
7	Mårten	Eliasson	Kiruna BK	512	529	508	499
8	Ivan	Göransson	BSK Iggesund	504,33	519	502	492
9	Joakim	Nyman	BSK Iggesund	487	512	479	470
10	Joakim	Olsson	Trelleborgs BK	483,67	488	484	479
11	Henrik	Brolin	Stocka BSK	476,67	488	474	468
12	Joel	Nordkvist	BSK Iggesund	378,67	413	397	326
Pl.	Namn	DF13	Med	Fita 1	Fita 2	Fita 3	
1	Jennie	Knutsson	Grimslövs AIF	555,33	563	562	541
2	Brita	Sjö	Remsel AIF	547,33	560	553	529
3	Anna	Alnefeldt	BK Unga Ömar	522	529	520	517
Pl.	Namn	HK13	Med	Fita 1	Fita 2	Fita 3	
1	Victor	Wetterblad	Västerås BK	537	544	535	532
2	Andreas	Eklund	Motala BK	511	518	512	503
3	Andreas	Lindström	Sätters IF/BK	494,33	501	496	486
4	Petter	Ericsson-Edell	Alingsås BK	479,33	494	492	452
5	Patrik	Lundholm	Motala BK	437,67	448	437	428
Pl.	Namn	Långbåge	Med	Fita 1	Fita 2	Fita 3	
1	Lennart	Larsson	Gävle BK	514,67	522	516	506
2	Ulf	Wikberg	Luleå BS	481,33	500	475	469
3	Erik	Ström	BK Gripen	472,67	484	469	465
4	Allan	Jeppsen	Skövde BK	470,33	488	469	454
5	Tomas	Johansson	Skövde BK	458,67	481	463	432
6	Inge	Berteng	Gävle BK	446,67	455	444	441
7	Benny	Zetterlund	BSK Hudik	382,67	390	389	369
8	Leif	Söderberg	Stocka BSK	337,67	363	329	321

Gullmar Akerlund, SBC

SBF's Yngre

## Junior Trofé



Grästorp-98



2000

Resultat efter 155 tävlingar.

Pl.	Förening	Skyttar	Startar	Poäng
1	BS Grästorp	20	169	585
2	BSK Sturarna	10	11	296
3	Säters IF	11	80	251
4	Alingsås BK	9	68	221
5	BS Gothia	9	68	215
6	Eskilstuna BS	10	70	176
7	Karlstads BK	7	58	174
8	Grimslövs AIF	6	48	164
9	Skallsjö BG	1	271	154
10	Rembo IK	7	51	153
11	BSK Hudik	10	40	127
12	Sundsvall/Ortvikens BK	6	61	125
13	Västerås BK	3	29	117
14	Kiruna BK	11	57	115
15	BK Pantern	6	35	111
16	Rejmyre BK	4	34	110
17	BK Göta Lejon	2	20	101
18	IF Karlsvik	3	33	98
19	Umeå BK	7	29	97
20	Skogens IF	10	48	84
21	Söderhamns BK	2	26	81
	Trelleborgs BK	5	33	81
23	BS Kil	6	33	70
24	Motala BK	3	33	66
25	Stallarholmens BK	1	15	64
26	Remsle UIF	3	23	62
27	Skövde BK	3	18	60
28	Vollsjö BK	6	22	59
29	Tyresö BS	9	30	58
30	Skurups BK	2	15	54
	Luleå BS	3	19	54
32	Vetlanda BK	5	23	53
	Svärdsjö IF Vasapilen	8	35	53
34	Finspångs BK	3	12	52
35	Västerviks BK	2	13	51
	Arvika BK	7	25	51
	BK Dalpilen	9	22	51
38	Stocka BK	9	31	50
	Lindome BK	10	21	50

40	Upplands Väsby BK	4	16	44
41	BK Fjädersn	4	19	43
	Armbågens BK	13	33	43
43	Bodens BKP	5	15	41
44	Borås BS	2	10	38
45	BS Vaggeryd	3	18	37
46	Kristianstads BK	5	13	36
47	Skellefteå BK	4	13	35
	Huskvarna BK	7	17	35
49	Helsingborgs BK	4	10	34
	Korsnäs IF	4	14	34
51	BSK Iggesund	5	17	30
52	BSK Nimrod	2	5	24
	Tranås BSK	7	13	24
54	Ljungsbro BK	4	6	22
	Älvenäs BK	4	13	22
56	Karlskrona BK	3	9	21
57	Järnvägens IF Hallsberg	4	12	20
58	Södertälje BF	6	11	19
59	Angereds BS	1	4	17
	Piteå BK	6	10	17
61	Uddevalla BK	4	7	16
62	BK Unga Örnar	2	5	15
	Kungälv's BK	6	8	15
64	BK Danapilen	1	2	14
	BK Vildkaninen	2	4	14
66	Skoklosters BK	2	6	13
67	Mjölby BS	3	6	12
68	Trollhättans BK	2	7	11
	Halmstads BF	3	7	11
	Frösö CPK	5	7	11
71	Falkenbergs BK	1	5	9
	Östersunds BK	4	6	9
73	Igelboda BS	1	1	8
	BK Siljanspilen	2	2	8
75	Linköpings BK	3	7	7
76	Arboga BK	2	2	6
	IF Ulvarna	3	3	6
	BK Gripen	4	6	6
79	BK Björnen	1	1	5
	BK Alpas	2	3	5
	Åmåls BK	5	5	5
82	Nyköpings BK	1	2	4
	Tibro BS	4	4	4
84	Bollnäs BK	1	1	3
	Haninge HIK	1	3	3
	Strängnäs BK	2	3	3
	Västbo BK	2	3	3
88	Långträsk's BK	1	1	2
	Hässleholms BK	1	2	2
	Ätvidabergs BK	2	2	2
91	BK Bergslagspilen	1	1	1
	BK Falken	1	1	1
	BK Fiskgjusen Värmdö	1	1	1
	Rumskulla GOIF	1	1	1
	Sigtuna BK	1	1	1
	<b>SUMMA</b>	<b>434</b>	<b>2033</b>	<b>5467</b>

Henry Jonson, SBF

## BREDD & FÖRENINGsutveckling

**Hösten startade med brev ut till samtliga distrikt från vår förbundsordförande med en del information om bl.a. distriktssammanslagningarna, SBF:s nya omorganisation och att besök hos distrikten skulle återupptas.**

Strax därefter startade vi med att skicka ut en enkät till samma 12 distrikt, det skedde i augusti. Enkäten innehöll frågor som bland annat handlade om:

- hur distrikten upplevt sammanslagningarna,
- hur samarbetet fungerade med ev. ny styrelse eller konstellation
- samarbetet med kommuner och fler olika idrottsförbund.
- rekrytering och utbildning
- tävlingsverksamhet och dito arrangemang.

Vidare ställdes det frågor om, gymnasiet, landsdelsgrupper, SBF:s hemsida och försäljningsutbud, Regelboken, Tidsskriften Bågskytten, m.m. m.m.

En hel del viktiga frågor berörde Ungdomsverksamheten.

Därmed är det också klargjort att denna enkät och önskemål om besök hos distrikten, berör såväl BREDD- som den UNGDOMSANSVARIGE.

Vi fann nämligen så många gemensamma beröringspunkter som gällde både junior och senior-verksamheten, att vi omgående inledde ett starkt och bra samarbete, det har både visat sig och vidimerats, och såvitt vi själva kan bedöma, var det och är en mycket lyckad lösning.

Med enkäten följde också ett litet följbrev med önskemål om att den skulle sändas tillbaka snarast, att det fanns intresse från vår sida att besöka distrikten i samband med styrelsemöte, klubbmöte eller liknande, för att föra konstruktiva samtal, göra idéutbyte, för informationsutbyte och så vidare.

Ungefär som de konferenser, som genomfördes för några år sedan.

Svar kom faktiskt från de flesta distrikt, glädjande nog. (I dag saknas endast ett distrikt) Samtidigt önskades en del besök, och hittills har fem sådana gjorts.

Vi inledde i Gävle hos Södra Norrland den 17 oktober, fortsatte i Södertälje den 14:e nov. och hos Östra Svealand, båda mötena välbesökta.

Nästa helg var det dags för Umeå och Västerbotten, då i samband med Umeå-Combin, också det var välbesökt. Under december hann vi med besök hos Sydöstra Götaland i Vrigstad och Västkusten i Göteborg,

I Göteborg arrangerades även grupparbeten med redovisning, kvällen avslutades med julbord på hotellet.

Vi upplever nog dessa besök som mycket intressanta och givande, dels att få lämna information, dels att få information om vad som sker och händer i resp. distrikt.

Vi diskuterade mycket, naturligtvis om den då förestående licensen, men även om planer för nästa år, nya regler och inte minst ungdomsinformation. Det känns som om många frågetecken rätats ut av ovanstående information.

Vi blev delgivna många synpunkter och förklaringar, om olika landsdelars problematik med hallhyror, tränings-tider och lokaliteter, om geografiska olikheter och avstånd och klubbtäthet, om olika ekonomiska förutsättningar och även avsaknandet av ledare och kanske utbildning av dito.

Nu gäller det att smälta allt som kommit fram, framför allt göra något med insamlade synpunkter. Samtidigt önskar vi att de distrikt som vi ännu inte besökt hör av sig per telefon, fax eller e-post, under förutsättning att besök önskas naturligtvis.

*Kontakta Anders eller Kurt för planering av datum.*

*Vi som varit ute hos distrikten är Anders Fredriksson och Berryl Arvehell tillsammans med undertecknad.*

**Kurt Lundgren, Breddansvarig**

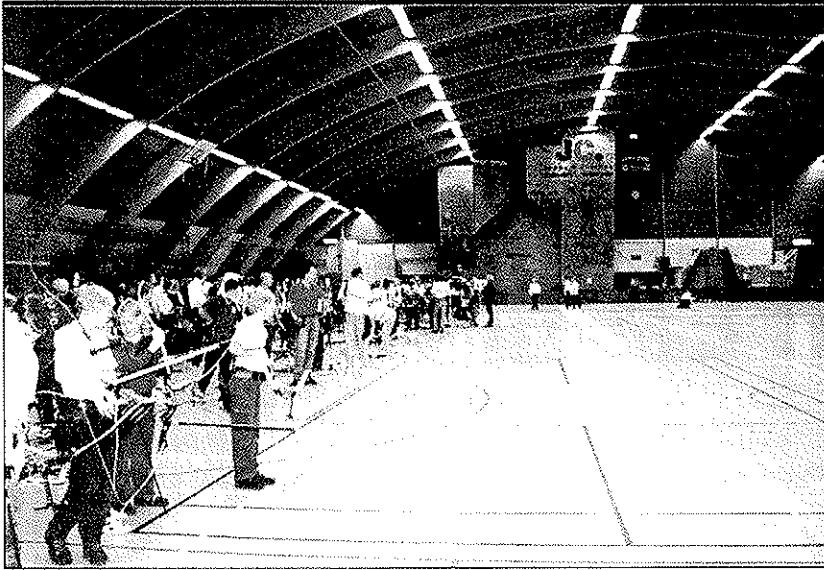

### Bow Pro Open 2000-01-09 och Götalands Mästerskapen.

Denna årliga 18 m och 12 m tävling i Malmö drog i år 151 skyttar med namn som Magnus Petersson från Lindome BK och Morgan Lundin från samma klubb. Det skjuts först 60 pil därefter finaler. I år var det finaler i följande klasser HC 19 HF 19 DF 19 HF 16 och HK 16.

**V**i börjar med semifinalen i HC 19, där tangerade Morgan Lundin Världsrekordet på 4x12 pil med att skjuta fullt alltså 120 poäng. Här mötte han Peter Andersson från BK Gripen som sköt 114 poäng. Morgan gick till final och här mötte han Linus Sparlund från Grästorps i en jämn och bra match, Morgan vann till sist med 119 p mot Linus 117 p. Morgan vann också huvudtävlingen med fina 593 p.

Magnus Petersson i HF19 tog hem grunden på fina 581p. Fick sedan möta Jan Otterström från BK Pantern, Magnus segrare med 118 p. mot Jans 96 p.

Magnus till final, med andra ord. I den andra semifinalen där Mats B Andersson Lindome fick möta Jonas Andersson BK Gripen stod Jonas som segrare och gick till Guldfinal mot Magnus P. Här stod det ett poäng upp till Jonas inför de sista tre pilarna men här slog Magnus till och avslutade med en 30-tia mot Jonas 26:a. Ytterligare ett guld för Magnus till sin samling. DF 19 och Petra Ericsson Lindome som vann grunden med 567 p gick till final efter att ha segrat över Anette Elgemar från Skogens IF med 113 p mot 102 p. Den Andra semin togs hem av Mix Haxholm som sköt 111 p mot Jenny Ek från Halmstads BF på 104 p.

## Bow Pro open & GM

### Segrarna i de olika klasserna.

HK 13	Albin Hedlund	Vollsjö BK	541 p.
HC 13	Pontus Jakobsson	Skallsjö BG	561 p.
DF 13	Jennie Knutsson	Grimslövs AIF	562 p.
HF 13	Philip Åkesson	BK Pantern	551 p.
LB	Mårten Spanne	BK Pantern	480 p.
DK 16	Ida Lundqvist	BS Grästorps	492 p.
DK 19	Gunilla Hellmark	Angereds BS	436 p.
HK 60	Ingvar Strid	Angereds BS	492 p.
HK 50	Palle Pedersen	Angereds BS	449 p.
HK 40	Charlie Modig	Lindome BK	524 p.
HK 19	Peppe Forss	Vollsjö BK	498 p.
DF 40	Carina Nilsson	Skogens IF	513 p.
HF 60	Egon Strömberg	Karshamns BK	523 p.
HF 50	Claes G Colmèus	BK Pantern	554 p.
HF 40	Hans Åke Olofsson	Vollsjö BK	561 p.
HC 16	Mikael Heijel	BK Göta Lejon	570 p.
DC 50	Ingrid Friberg	Trelleborg BK	525 p.
DC 40	Irena Pavlicic	Satserup GF	526 p.
DC 19	Anette Friberg	Kristianstad BK	558 p.
HC 60	Rolf Härstedt	Satserup GF	548 p.
HC 50	Björn Fransson	Lindome BK	555 p.
HC 40	Mikael Ekholm	Kungsängen BK	571 p.
DF 19	Petra Ericsson	Lindome BK	567 p.
HC 19	Morgan Lundin	Lindome BK	593 p.
HF 19	Magnus Petersson	Lindome BK	581 p.
HK 16	Martin Pedersen	Angereds BS	519 p.
HF 16	Christer Gustavsson	BK Siljanspilen	551 p.
HF 10	Oscar Christensen	BK Unga Örnar	541 p.
HK 10	Martin Stuesson	Vollsjö BK	495 p.
DC 10	Mia Friberg	Kristianstad BK	567 p.

**Lennart Andersson, BK Gripen**





*Mathew McPherson har med sina uppfinningar, enkamshjulet och pricken över i;et parametervikten på cammen, fått fram en cam som är så vida överlägsen konkurrenternas, att alla andra bågskytte-tillverkare tvingas köpa Mathews licens för one-camhjul för att hänga med i utvecklingen.*

*Fördelen med parameterviktade enkams hjul är att känsligheten för synchroniseringsfel och felaktigt handtryck är minimal även på de snabbaste bågarna, vilket inte är fallet på tvåkamsbågar. Detta betyder att enbart stränghöjden och till en viss del båglängden påverkar hur förlåtande en enkamsbåge är. Det finns därför ingen mening med att göra ett hjul med justerbar parametervikt, speciellt inte i mässing, som är mycket lättare än tungmetall. Det visar enbart att man inte förstår hur konceptet med parameterviktad cam fungerar.*

## **Stora volymer, inga reklamationer**

*Mathews har under de senaste åren sålt fler bågar än någon annan tillverkare till krävande båg-skyttar och har genomgående mycket mindre reparationer och problem med att inställningen på bågarna ändrar sig än konkurrenterna. Sedan vi började sälja Mathews i Sverige har vi inte haft någon reklamation, vilket tydligt visar den höga kvalitet i varje detalj Mathews har på sina bågar.*

## **Tävlingsresultat**

*Framgångarna för Mathewsskyttar i Sverige och övriga världen är för många att nämna, men mycket få tävlingar i Sverige är vunna de senaste åren med annat än Mathewsbågar. Detta tack vare att bågarna är förlåtande som en båge med två runda hjul, samtidigt som pilhastigheten är högre än hos de vassaste tvåkamsbågarna. Kombinerar man detta med att synchroniseringen inte kan ändra sig och att bågen siktar stadigare tack vare att kammen enbart drar mot sig själv, så kan man koppla bort tankarna på materielen och bara koncentrera sig på skyttet.*

*Vi hör ofta från Mathews skyttar ” jag har inte ändrat på siktskalan eller siktnålen på hela året, det har aldrig hänt förut”.*

## **Vi sänker priset på Mathews med 11%**

*Dollarn har stabiliserat sig och vi har fått en något lägre kostnad. Därför sänker vi nu priset ytterli-gare på Mathews bågarna. Nu finns ingen anledning att köpa något annat än det bästa. Speciellt inte sedan du kan köpa den räntefritt på mellan 6 och 18 månader.*

## **Köp räntefritt och betala på 6-18 månader**

# **BOW PRO**

**För bästa Service och Garanti**

Box 120 16

245 02 Hjärup

Tel: 040-465035 fax: 040-465037

www.bowpro.se mail@bowpro.se

**AUKTORISERADE MATHEWSHANDLARE  
I SVERIGE.**

Bow Pro

August Vapen Göteborg

Skandinavian Bowhunting

# Win & Win

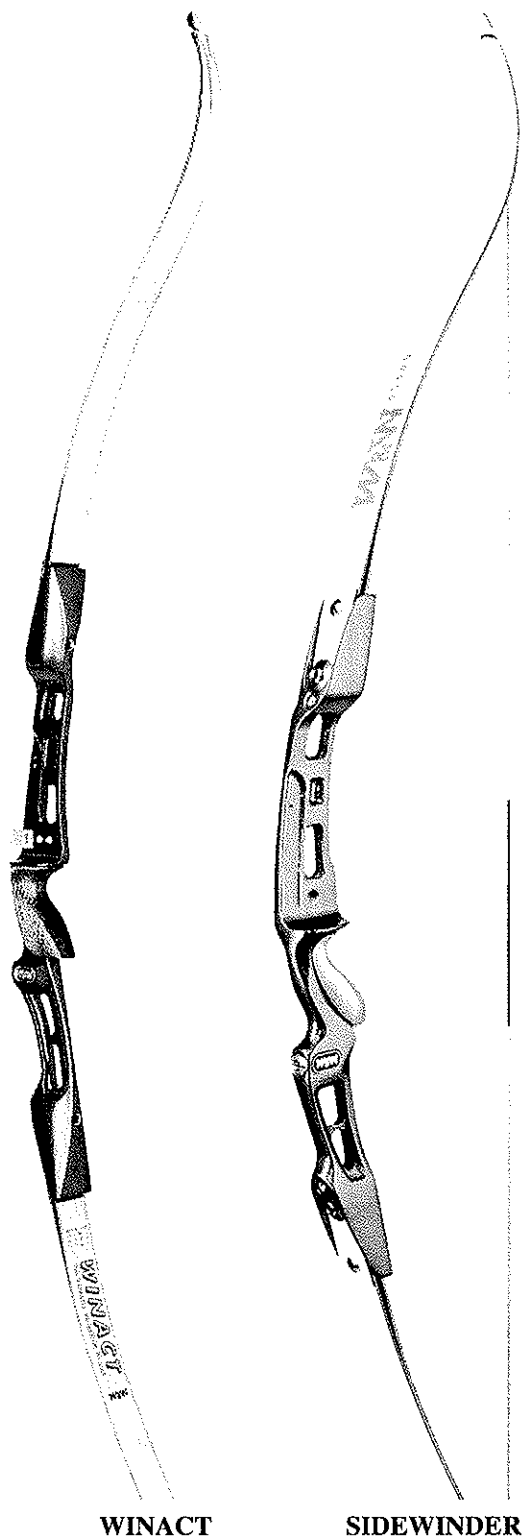

Win & Win är definitivt en båg som kommer att synas i stora sammanhang inom kort. Företagets ledare är Koreas före detta OS coach Mr. Park.

Win & Win satsar på att bygga bågar av högsta kvalitet utvecklade i samarbete med flera av världens bästa skyttar och enbart de bästa material används. Stockarna är smidda och sedan CNC frästa till perfekta toleranser vilket ger överlägsen styrka och precision. Win & Win lemmarna är mycket vridstyva, ger ett bra kast och håller en mycket hög finish.

Vill du ha en av de bästa bågarna som marknaden kan erbjuda utan att betala topp priser så är detta bågen för dig.

## Win & Win har två olika stockar och tre sorters lemmar.

Winact stock	pris: 3450:-
Sidewinder stock	pris: 2300:-
Win&Win carbon lemmar	pris: 3950:-
Win&Win glas/trä lemmar	pris: 2400:-
Win&Win FromA lemmar	pris: 1650:-

## Win & Win Winact

Har ställbara lemfickor, trägrepp och klickerförlängare.

**Längder:** 66", 68", 70"

**Styrkor:** 24 - 48#

**Färger:** Vit, Silver, Röd, Grön, Blå, Röd/Gul, Svart/Röd, Blå/Grön

## Win & Win Sidewinder

Är ställbar i tiller och styrka och har ett mycket smalt plastgrepp.

Alla Win & Win stockar och lemmar går att kombinera med varandra så att du kan få den kombination som passar dig bäst.

Win & Win's lemmar passar Hoyt

## Bow Pro

Box 120 16

245 02 Hjärup

[www.bowpro.se](http://www.bowpro.se)

tel. 040-465035

fax. 040-465037

## Svar till Gunnar Westlund BK Björnen

I Bågskytten nr 12 var en insändare från Gunnar Westlund införd som hade en del sakfel som jag vill rätta till.

För det första så motionerade Väst kustens Bågskytteförbund om att slopa de 15% och istället höja medlemsavgiften med motsvarande ca 30 kronor per medlem och år. I vår att-sats står det att de 15% som idag betalas i anmälningsavgift tas bort, att SBF kompenseras fullt ut med en höjning av medlemsavgiften.

Det fanns också en att-sats i vår motion som sa att vi ville att man skulle ta fram ett förslag om tävlingslicenser som sedan skulle ut på remiss i klubbar och distrikt. Först efter en remissrunda skulle sedan beslut fattas. Texten var att ett förslag till införande av tävlingslicenser tas fram och förslaget förs ut till klubbar och distrikt i en omfattande enkätundersökning.

Inför årsmötet hade sedan SBFs styrelse tagit fram ett förslag om tävlingslicenser som sedan röstades igenom på årsmötet. Med anledning av SBFs proposition så föreslogs avslag på vår motion. Vilket också blev mötets beslut. Väst kustens Bågskytteförbund var ensamma om sitt förslag om att höja medlemsavgiften vilket medförde att vi tillsammans med alla övriga biföll propositionen.

Jag har för mig att du var med på årsmötet så därför tycker jag det är lite märkligt att du påstår att vi föreslog införande av licenser när vi endast föreslog att ett förslag till licenser skulle tas fram.

Sist men inte minst vill även jag kommentera Svante Källströms insändare och det är med några få rader.

Svante, du liksom alla medlemmar i Väst kustens Bågskytteförbund är välkomna till de möten som vi kallar till när det gäller framtidsfrågor.

Svante, jag tycker att dina påhopp på förtroendevalda tyder på en mycket stor brist på insikt i hur demokratin fungerar i ett idrottsförbund.

Sist men inte minst ser jag fram mot alla de förslag till ett ännu bättre bågskytteförbund som jag antar kommer från dig inför framtidseminariet som skall hållas den 1 april i Jönköping.

Bo Palm, Ordf. Väst kustens BF

### Östergötlands Bågskytteförbund kallar sina medlemsföreningar till årsmöte

vid Vidingsjö motionscenter i Linköping  
lördagen den 18 mars.

Vi börjar med en verksamhetsdiskussion  
kl 10.00 och börjar årsmötet ca 13.00.

Separat kallelse till berörda föreningar.  
styrelsen

### BK Unga Örnar

Bromölla

Inbjuder till

## ”Tiansträffen”

Söndagen den 12 mars

**Plats:** Öllerhallen Näsum.  
**Tävlingsform:** FITA 18 m, SBF 12 m, 2x30 pilar.  
**Klasser:** Samtliga enligt SBF:s bestämmelser.  
**Startavgift:** Seniorer 100:-, juniorer 70:-.  
**Starttid:** 10.00.

**Anmälan:** Till Thomas Robertsson,  
tel: 0456-149 53, senast den 2 mars.

**Vägbeskrivning:** Vid väg nr 116 c:a 10 km norr om  
Bromölla. Skyltning vid avfart.

Begränsat antal skyttar  
Uppge val av duk vid anmälan.  
Gymnastikskor obligatoriskt.  
Servering finns.

Välkomna!

# 3D-Tävling i Karlsborgs Fästning

Hela 150 skyttar var föranmälda till 3D-tävlingen i Karlsborgs fästning. – Vi fick många avbokningar, mycket på grund av sjukdom och för att det var anmält så långt i förväg, men vi kunde lätt fylla vår kvot på 60 skyttar ändå, säger en mycket nöjd Ben Elving. – Det blev succé, både publik och skyttar tyckte det var jättekul. Många skyttar hade också tagit tillfället i akt att komma dagen innan och sova över i Karlsborg, vilket brukar addera till upplevelsen. En av dessa skyttar var Harald Nyberg, Falkenberg som inte var sen att berömma. Det var helt otroligt mäktigt att klampa omkring i denna väldiga fästning med alla gånger, salar och valv, upplysta av fladdrande machaller. Det var inte utan att man ibland tyckte sig förflyttad till 1800-talet.

## Till Dukat bord

- Själva tävlingen, fortsätter Harald, var mycket välorganiserad ända in i minsta detalj. Tänk att transportera allt ända till Karlsborg och inte glömma en enda pryl. – Det var perfekt ordnat från skyltar till snyggt arrangerade mål. Här och var stod dockor i tidsenliga kläder och "vaktade". Ofta var djuret och skjutplatsen upplysta medan allt i övrigt var höljt i dunkel och mörker. Något som faktiskt ställde till det för många. Vi kunde också justera ljuset vid skjutplatsen om det behövdes.
- I halvtid gick vi direkt till bords dukat för 60 personer där köttsoffa och mackor serverades med äppelkaka och kaffe till efterrätt. När sedan tävlingen var slut fanns kaffe och tre sorters kakor att pusta ut till, snacka om succé.

Tänk om vi här har fått en ny traditionstävling, vintertid dessutom, att se fram emot. Ända bryderiet enligt arrangören är om man skall köra tävlingen över 2 dagar nästa år på grund av det stora intresset.

Det här med att hålla med mat eller "dukat bord" verkar ha slagit mycket väl ut, något som Gävle BK var först med. Även Falkenberg ordnade något liknande på sin tävling förra året, kanske för andra arrangörer att ta efter.

Mikael Svahn red

Målbunktionär 4



# Om 3D-Touren, 2000

## Ordföranden har ordet

När undertecknad tog över ordförandeskapet i 3D-touren så hade styrelsen för touren varit verksam sedan 1996. Om jag ska ha några synpunkter på den tidigare styrelsen så är det kanske strukturen som har haft en del brister. I övrigt så har den avgående styrelsen gjort ett fantastiskt arbete med framtagande av stadgar, regler samt råd och råd till arrangerande klubbar, så ingen skugga ska falla över dem.

Nu tror jag inte att den här styrelsen kommer att göra några revolutionerande förändringar, men att vi ska dokumentera verksamheten och finanserna i 3D-touren är det ingen tvekan om och naturligtvis försöka vara till klubbarnas hjälp med det vi kan.

Möte med SBF:s ordförande Berryl Arvehäll. En kort presentation av hur samarbetet med SBF ska fungera samt någon eller några idéer om hur vi ska få verksamheten att utvecklas. Den 27/11 1999 hade jag och Sven Carlsson ett möte med Berryl Arvehäll i EBS kansli för att gå igenom vad SBF ställer för krav på oss, hur man tänkt sig att touren ska sättas in i SBF:s organisation.

Vi kom fram till att 3D-touren ska vara, jag citerar Berryl text till undertecknad "en naturlig del i SBF:s verksamhet och att svensk skattelagstiftning måste följas vad gäller utbetalning av kontantmedel. Vinsterna utbetalas till (genom) vinnarnas föreningar. SBF:s tävlingsbestämmelser är bas för alla tävlingar, tävling som ingår i touren är i grunden en nationell tävling. Då nationella tävlingar skall vara öppna för alla skyttar som tillhör SBF-ansluten förening upphör nuvarande tvång att alla skall betala touravgift. Det blir frivilligt för dem som utöver den nationella tävlingen dessutom vill ingå i touren.

I samband med Lejonjakten i Motala hade 3D-touren ett extra möte, anledningen var att man ville försvåra möjligheterna till fusk när det gäller avståndsbedömning till målet. Det utsågs en projektgrupp (Torulf Claesson och Tommy Johansson) att titta på vad man kan göra.

Vad jag förstår är reglerna i stort sätt klara men att de ska godkännas av SBF innan de publiceras. Vi återkommer om det i god tid innan säsongen för 3D-skyttet börjar.

Vidare så utsågs en resultatredovisare i Mikael Boberg från Skallsjö som kommer att ta den biten. Mikael tar fram en plan för hur han vill att resultat ska redovisas till honom, sedan tar Mikael B kontakt med Tidskriften Bågskytten så att du ska kunna läsa i Bågskytten om hur det ser ut i tabellen.

## **När det gäller idéerna kommer en redan nu**

En fråga som jag har ställt mig är, hur ska vi i framtiden få medlemmar till styrelsearbetet som ju är mer av administrativ karaktär äntävlingsorganisatorisk. Alla som var med i Uppsala och 3D-tourens årsmöte kommer säkert ihåg de svårigheter som valberedningen hade haft att hitta medlemmar som kunde tänka sig att ta ett styrelseuppdrag.

## **Då fick jag en ljus idé**

Det vore ju önskvärt att alla som deltar i touren och deras föreningar, tog sin del av ansvaret och jag har en bra lösning på problemet.

Vi gör ett schema över de föreningar som arrangerar 3D-tävlingar och ingår i 3D-touren. Varje förening har ju en styrelse, så mitt förslag är att dessa styrelser ska bli framtidens 3D-tourstyrelser. I skrivande stund finns 16 föreningar som arrangerar

3D-tävlingar ingående i 3D-touren.

Med ett sådant system så behöver man bara ha ansvaret ett år av 16 år. Dessutom tror jag att man kan få en mer positiv utveckling vad gäller enskilda medlemmars idéer och förslag, för det är lättare att komma till tals på hemmaplan, än vid ett årsmöte någonstans i Sverige.

En annan fördel är att man kan lägga in 3D-tourens frågor efter avslutat eget styrelsemöte och har då möjlighet att träffas oftare. Som det är nu så är ju styrelsen spridd geografiskt, så några tätare kontakter är det inte frågan om nu.



forts. på nästa sida...



Det finns säkert medlemmar som anser att det finns risker med ett system enligt mitt förslag, men jag anser att det är värt att prova, fördelarna är större än de negativa aspekterna, om det nu finns några, detta enligt min uppfattning!.....

Min idé kommer att läggas som en motion till år 2000 och årsmötet vid 3D-SM som arrangeras av BK Björnen.

Med varma 3D-tourhälsningar

Jörgen Blomquist, Ordförande

## Notisen

# Notisen

## Utmärkelse till Anders Grönberg

**"Han är utan tvekan den typen av stjärna och personlighet som handikappidrotten behöver för att alla andra i hans situation skall kunna drömma och tänka. Kan han, så kan jag."**

Ännu en fin utmärkelse har tilldelats en Bågskytt. Det är Anders Grönberg, BSK Sturarna som tilldelats "Uppsala Nya Tidnings guldplakett för bästa Uppländska idrottsprestation".

- Det är första gången som en Bågskytt fått den här utmärkelsen sedan starten 1951, säger Anders. Det är också första gången en handikappad får den.
- Även Björn Andersson var nominerad men ingen av oss trodde att vi skulle ha någon chans.



Andra idrottare som var nominerade var bland annat, Gabriel Bengtsson, Judo, P.O Danielsson, Modern femkamp, Anna Lindberg, Jujutsi och Andrea Geurtsen, Friidrott.

Utmärkelsen kommer att delas ut offentligt vid Bandy-SM, avslutar Anders som närmast har Nordiska Mästerskapen i Norge och världens största bågskyttetävling i Las Vegas att se fram emot.

*Not: Utmärkelsen delas ut av Upplands Nya Tidning, Uppsala idrottsförbund, Nord Upplandsalliansen samt Väst Upplandsalliansen.*

Peter Johansson, UNT

## Skövde Bågskytteklubb

### Inbjuder till Drive-In tävlingen Strängasläppet

Lördagen 18 mars och Söndagen 19 mars

- Plats:** Klubbens träningslokal, Simsjövägen  
Karta finns på vår hemsida:  
[www.skovde.se/bagskytte](http://www.skovde.se/bagskytte)
- Rond:** Fita 18 och SBF 12
- Start:** Kl. 09.00 och 13.00 båda dagarna  
(Uppvärmning 2 x 4 min.)
- Klasser:** Enligt SBF:s regler.  
(minst 3 deltagare för klass)
- Anmälan:** Rolf Andersson 0500-436832 eller  
[rolf.andersson@arla.se](mailto:rolf.andersson@arla.se)
- Senast:** 13 mars
- Anm. avg.:** Seniorer 100:-, övriga och lag 70:-  
Servering finns i skjuthallen.

OBS! Begränsat deltagarantal per skjutomgång.  
Skor för innebruk obligatoriskt.

**VÄLKOMNA**

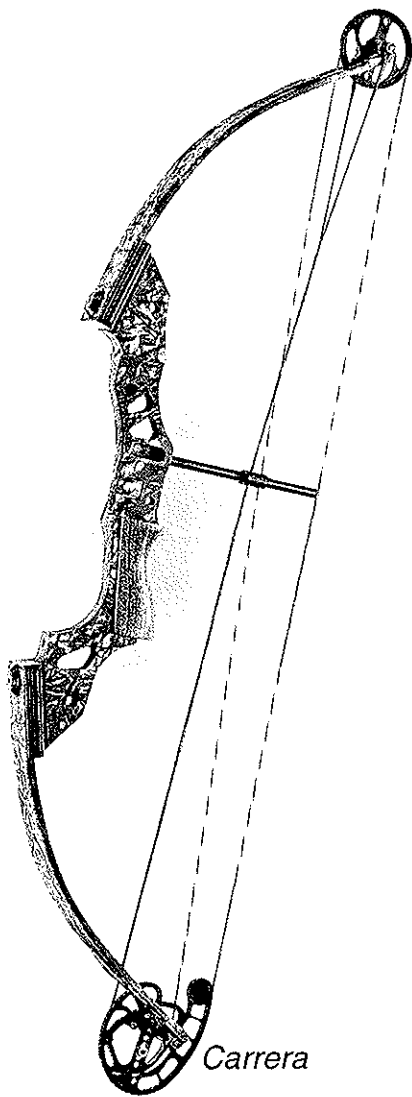

*Carrera*

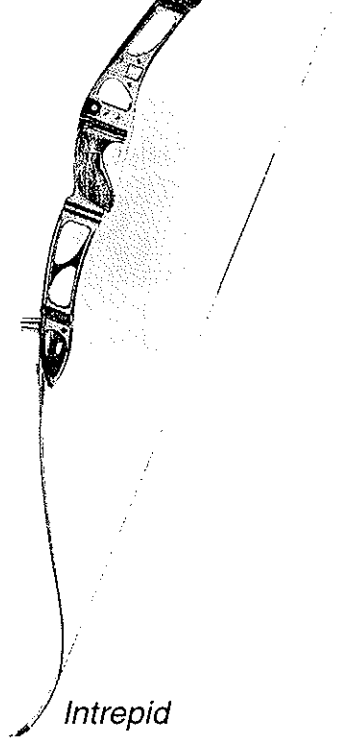

*Intrepid*

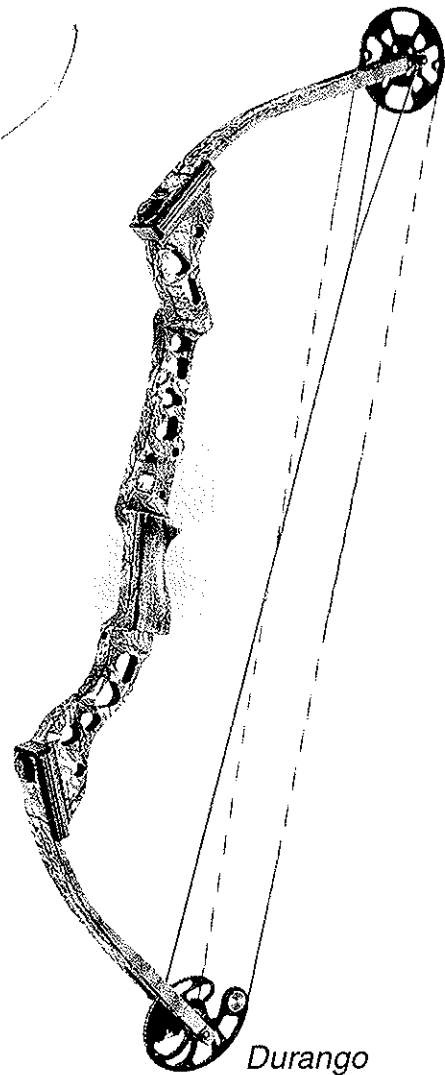

*Durango*

För att kunna ge svenska skyttar en bättre service, har vi inlett ett samarbete med Peter Rasmusson, som hjälper till med alla frågor  
Peter nås på telefon 0709-299229,  
eller e-mail: [peter@bowmagazine.se.org](mailto:peter@bowmagazine.se.org)

vi ser fram i mot att ni hör av er.



**ØRBÆKVEJ 6 - 7330 BRANDE - DENMARK**  
**TLF. +45 97 18 33 56 - FAX +45 97 18 26 32**  
**[www.baldurs-archery.dk](http://www.baldurs-archery.dk) - [baldurs@post6.tele.dk](mailto:baldurs@post6.tele.dk)**



Söderhamns Bågskyttar  
Inbjuder till

## FAXEPILEN

och på uppdrag av S: a Norrlands Bågskytteförbund  
**Distriktsmästerskap i tavla**

**Lördagen den 1/4 med start kl.10<sup>30</sup>**

- Plats: Tennishallen, Hällåsen - Söderhamn.  
Skyltat från E4 och riksväg 301.
- Klasser: Samtliga enligt SBF.
- Rond: Fita 18m och SBF 12m.
- Uppvärmning: Kl. 10<sup>00</sup> - 10<sup>30</sup>.
- Anm.avg: **Betalas kontant innan tävlingsstart.**  
Juniorer och yngre; 80:- Tillägg 20:- för DM  
Seniorer och äldre; 120:- Tillägg 30:- för DM  
*Efteranmälan mot 50 % förhöjd avgift.*  
OBS! Vid förhinder - avanmäl er, annars debiteras startavgiften.
- Anmälan:  Senast 2000-03-19 till;  
Gunilla Eriksson 0278-65 07 41  
Carina Eriksson 0270-303 31  
[soderhamnsbagskyttar@swipnet.se](mailto:soderhamnsbagskyttar@swipnet.se)  
Ange om 3-spot önskas vid anmälan.
- Servering: Korv, dricka, kaffe och smörgåsar.

**VÄLKOMNA**  
önskar Söderhamns Bågskyttar

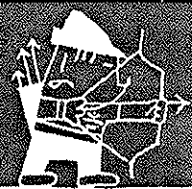

Swedish  
Open 2000

**Tävlingsplats:**

Kvibergs idrottscenter, ligger vid gamla LV6 område i närheten av Gamlestaden och Kortedala i Göteborg. Sväng av från E20 vid Änäsområdet. Följ sedan skyltning "Gamlestaden / Gamlestads torget" därefter mot Kortedala / Bergsjön, passera sedan SKF:s fabrik. Vid rondellen i Bellevue följ skyltning Kortedala Bergsjön och sedan våra bågskyttekylltar.

**Tävlingsform:**

Dag 1, 24 mål omärkt. Dag 2, 24 mål märkt. Dag 3, kvarts, semi och medaljfinaler individuellt. Yngre juniorer skjuter ej dag 3. Lagtävlingen avgörs i grundskjutningen efter 2 dagar. Lagtävling endast i 19-klass. Onominerade lag som får mixas dam/herr.

**Klasser:**

Samtliga enligt SBF bestämmelser, dock ej knattar. Minsta antal skyttar per klass är fyra, annars ned- respektive uppflyttning till lämplig klass (gäller 16, 40, 50 och 60-klasserna).

**Starttider:**

**Dag 1 den 1/6:** kl. 11.00 24 mål omärkt bana  
**Dag 2 den 2/6:** kl. 09.00 24 mål märkt bana  
**Dag 3 den 3/6:** kl. 09.00 kvartsfinal med 12 mål märkt / omärkt bana.  
 Uppvärmingsskjutning med skjutledare startar varje dag 1 timma före ovan angivna starttider.

**Anmälan:**

Anmälan, som är bindande, måste vara oss tillhanda senast den 15/5. Skriftlig anmälan sändes till: **Angereds Bågskyttar c/o Gunnar Spetz, Kryddnejlikegatan 32, 424 53 Angered.** Vill ni faxa er anmälan så är numret 031 - 331 41 43. Det går även bra att skicka E-post till: **g.spetz@hem.utfors.se**

OBS, max. antal skyttar som vi kan ta emot är ca 230 st. Som tidigare år räknar vi även med ett internationellt deltagande. Redan nu är det klart att Norge Danmark och Holland kommer med sina landslag.

**Anmälnings-  
Avgifter:**

**Yngre juniorer (13-klass): 150 kr.**  
**Juniorer och äldre: 250 kr.**  
**Lag: 150 kr.**  
 Anmälningsavgifterna betalas klubbvis senast 15/5-2000 till Angereds Bågskyttars postgiro 437 46 45-2.

**Inkvartering:**

Vi har reserverat samtliga lediga stugor (16 st) på Kvibergs vandrarhem som ligger några hundra meter från tävlingsplatsen. Dessa är reserverade för bågskyttar fram till den 15/3, så boka med en gång om du vill bo där. Efter 15/3 släpps denna reservation. Pris för stugor med 5 bäddar är 625 kr / dygn. Bokning sker direkt till vandrarhemmet på telefon 031 - 43 50 55. Vid bokning ange att det gäller **Swedish open i bågskytte.** Hemsida: [www.kvibergs-vandrarhem.se](http://www.kvibergs-vandrarhem.se).  
 Andra bra alternativ: Kärralunds camping med vandrarhem och stugor, tel. 031-84 02 00.  
 Hotell Örgryte på Danska vägen 68-70, tel 031-197620. Hemsida:[www.hotellorgryte.se](http://www.hotellorgryte.se).  
 Scandic hotell Backadal, tel 031-751 50 00. Hemsida. [www.scandic-hotels.com](http://www.scandic-hotels.com)  
 För andra alternativ kontakta Göteborgs turistbyrå på telefon 031 - 61 25 00, [www.gbg-co.se](http://www.gbg-co.se)

**Parkering:**

Fri parkering vid tävlingsplatsen.

**Övrig service:**

Sedvanlig bågskytteservering på tävlingsplatsen med kaffe, smörgåsar, korv, dricka, godis m.m.

**Hemsida:**

Information samt anmälningsblankett finns på en tillfällig hemsida med adressen: [www.dls.se/abs.htm](http://www.dls.se/abs.htm). Här kommer fortlöpande information att läggas ut.

**Upplysningar:**

Gunnar Spetz på tel. 031 - 331 11 18, eller  
 Bosse Palm på tel. 031 - 46 93 81.  
 Program utsändes till deltagande klubbar i god tid före tävlingen.



-Var e' butten?  
 - Den har nog rullat iväg!

**Välkomna  
 Angereds bågskyttar**

TRELLEBORGS BÅGSKYTTEKLUBB

Inbjuder till

**Vårpilen 2000**

Söndagen den 5 mars 2000.

**Plats:** B-hallen, Söderslätthallen.  
Klörupsvägen 48, Trelleborg.  
**Start:** Kl. 10.00.  
**Uppvärmning:** 2 x 4 minuter.  
**Rond:** FITA 18m, SBF 12 m.  
**Klasser:** Enligt SBF:s bestämmelser.  
**T-ledare:** Lars Olsson.  
**Anm. avg.:** Klass 16 och äldre 100:-, övriga 80:-.

**Anmälan:** Senast 27/2 till Magnus Carlsson  
0410-123 46 eller 070-671 23 46.  
Lars Olsson 0410-33 49 64,  
e-post: [ula@telia.com](mailto:ula@telia.com)

**Servering:** Cafeteria med gatuköksmeny.

**Övrigt:** Gymnastikskor är obligatoriskt.

**På uppdrag av Västkustens Bågskytteförbund**

håller BS Gothia DM-inomhus  
lördag den 26 Feb.

I Lisebergshallen, Göteborg med start kl. 10.00.

Kallelse kommer att tillsändas berörda föreningar.

Mellersta Norrlands Bågskytteförbund  
kallar till ordinarie förbundsstämma  
Lördagen den 15 april, kl. 12.00.  
IF Karlsviks klubbstuga, Alnö.

STIPENDIUM

Ett stipendium har instiftats för att tilldelas  
flicka och pojke i 13-klassen oavsett skjutstil.  
Kan sökas av ringar/klubbar i distriktet.

BK DANAPILEN  
INBJUDER TILL  
**Danafejden**

Lördagen den 29 april kl. 10.00.



**Plats:** Klubbens bana, Edsbergsvägen Danderyd, infart Busshållplats  
Sätra gård, skyltat vid E18, avfart Danderyds kyrka.  
**Rond:** 15 jakt, 12 fält.  
**Klasser:** Samtliga enligt SBF + 10-klass.  
**Anm. avgift:** Seniorer 100:-, juniorer och yngre 50:-. Efteranmälan + 50%.  
**Postgiro:** 33 53 21-6. Betalas senast 2000-04-20.  
**Upplysningar:** Bengt Magnusson tel: 08-755 06 57.  
**Domare:** Jan Hansson  
**Servering:** Enklare servering.

VÄLKOMNA!



## Bow Pro-allsvenskan

Den nya bågskytteallsvenskan startade under hösten 1999 och avslutas med finalskjutningar mellan de fyra bästa lagen den 1 april i Huskvarna. Se annons i nästa nummer.

Allsvenskan är uppdelad i en norr- och en sydgrupp.

**I den södra gruppen ingår**  
Lindome BK, BK Gripen,  
Angereds BS och BS Gothia

**I den norra gruppen ingår**  
Stallarholmens BK, Vetlanda BSK,  
Kungsängens BK och BS Grästorp

Den avgörande fjärde omgången innan finalskjutningen den 1 april skjuts lördagen den 4 mars 2000.

Den södra gruppen i Göteborg BS Gothia kl 12.00  
Den norra gruppen i Kungsängen kl 12.00

Även om det inte finns utrymme för stor publik så hoppas arrangörerna att ett antal besökare kommer för att se de sammanlagt 6 matcherna som skjuts på varje tävlingsplats. Två matcher skjuts samtidigt och varje match tar ca 30 minuter.

Välkomna  
Tävlingskommittén

# BOW PRO

STÖRST I NORDEN PÅ BÅGSKYTTE

Nu kan du handla räntefritt hos oss och betala på 3-24 månader.

Tel: 040-46 50 35, Fax: 0140-46 50 37, [www.bowpro.se](http://www.bowpro.se) eller [mail@bowpro.se](mailto:mail@bowpro.se).

### Årets nyhet

Skidresor till Tandådalen i Sälen.  
Weekend och mittvecka.  
Även stugförmedling.

**JT** alpin  
resor

tel 031-51 80 00, 08-14 24 24



**WASABODEN AB**  
IDROTTSPRISER & GRAVYR  
ERIK DAHLBERGSGATAN 20, 411 26 GÖTEBORG  
TEL. 031- 711 37 09, 13 78 22  
FAX. 031- 711 07 69



# VI HAR NU ÖVERTAGIT GENERALAGENTUREN AV **BEMAN** EFTER STIGA-VAPEN

Nu finns det "linjekapare" även för utomhusskyttet - **Beman ICS**

- Första pilen med korslindad carbon
- Stor ytterdiameter 7,3 mm - ökar chansen att nå linjen
- Inga utanpåliggande spetsar eller nockar - lättare att dra ur butten
- Tre olika spine 500, 400 och 340 - fler kommer
- Används redan internationellt av många toppskyttar
- Beman - ett företag i EASTON-gruppen = överlägsna resurser
- Du får fler poäng helt enkelt!

**OBS! Lika lätta som EASTON A/C/E**

Se tabell i vår katalog sid. 24

FRAMTIDENS PIL ÄR HÄR!



FRAMTIDENS PIL ÄR HÄR!

**LABO IMPORT AB**  
SWEDEN

Box 8085  
650 08 Karlstad

**BEMAN**

Tel: 054 - 53 31 10  
Fax: 054 - 53 03 12

E-mail: [info@labo.se](mailto:info@labo.se)

Internet: [www.labo.se](http://www.labo.se)

Bågskytten  
Motalagatan 18  
592 32 Vadstena

Posttidning B



# Hoyt USA®

## GET SERIOUS



Red Line HO 65%  
enkelcam med  
kullagrat  
topphjul

### Axis

Det senaste i teknologi från Hoyts ingenjörer. Den avancerade skelett frästa konstruktionen ger en styv och stark stock som ger dig en av de mest stabila och välavvägda recurvebåge som tillverkats. Nytt solitt lemfäste. Justerbart grepp i sidled samt smalare och mer ergonomisk profil för en mer avslappnad båghand.



UltraTec XT2000 CommandCam



Defiant LX Pro CommandCam

### FX Lemmar

En ny generation lemmar från Hoyt. Ger 6-8 ft/s högre pilhastighet med samma känsla som Carbon+ lemmen.



### UltraTec XT2000

RedlineHO enkelcam	
Draglängder	25-32"
Längd	38.5"
Stränghöjd	6.75"
Vikt	1.98 Kg
AMO hastighet	235-240 ft/s
IBO hastighet	310-315 ft/s

### Defiant XT2000

RedlineHO enkelcam	
Draglängder	25-32"
Längd	39"
Stränghöjd	6.75"
Vikt	1.93 Kg
AMO hastighet	237-242 ft/s
IBO hastighet	310-315 ft/s

Från Scandinavian Bowhunting tel 08-710 10 71