

Tidskriften

BÅGSKYTTE

Årgång: 53 Nr 03 2000

Månadens Reportage Petra Eriksson

Rapport från
AMO-mässan

SVENSKA



Officiellt organ för
BÅGSKYTTEFÖRBUNDET

Recurve paket

- 1st **Royal Junior** 66" 16-40lbs RH eller LH, 1120
- 1st **LABO sikte**, 2085, se nedan
- 1st **LABO armskydd**, 5200
- 1st **LABO "Super" plunger** (Beiter kopia), 2315, se ned
- 1st **LABO väska**, 7006
- 1st **LABO tab**, 5015
- 1st **Pilhylla**, 2512
- 1st **Dacronsträng** 66", 4150

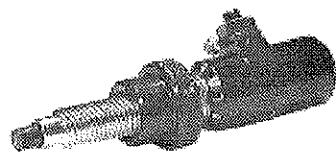

ordinare pris: 2055:-

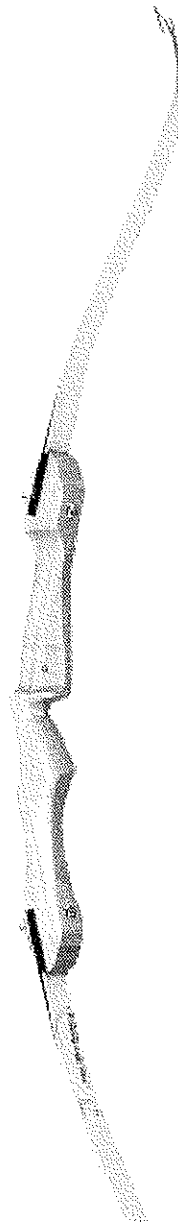
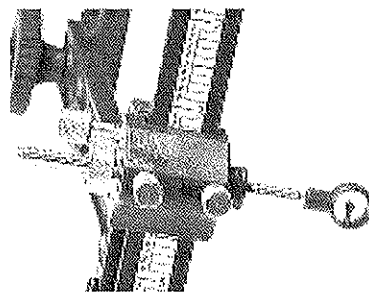
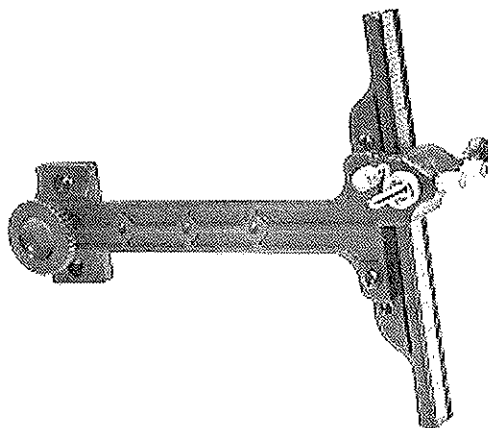

”DET PERFEKTA STARTPAKET”

Gör som resten av Sveriges bågskyttar handla hos
Vi har alltid minst 300st pilbågar på lager.

Du kan ha din drömbåge redan i morgon!

LABO IMPORT AB
SWEDEN

Box 8085
650 08 Karlstad



Tel: 054 - 53 31 10
Fax: 054 - 53 03 12

E-mail: info@labo.se

Internet: www.labo.se

REDAKTÖR

Mikael Svahn

ANSVARIG UTGIVARE

Förbundsstyrelsen

ADRESS

Motalagatan 18
592 32 Vadstena

TELEFON

0143/125 05

FAX

0143/315 64

MAIL

bagskytten@vadstena.nu

SISTA MANUSDAG

DEN 25:e

i varje månad

ÄVEN ANNONSMANUS MED FÄRG

SBF's organisationsnummer:
802000-5065

Bågskyttens PG:
37 90 05 - 2

UTGIVNING

Mellan 15 - 20 varje månad

Sidstorlek	Pris
1/1	675 kronor
1/2	450 kronor
1/4	275 kronor
1/8	215 kronor
4-färg	Ring för pris
Pryltorget	40 kronor
Prenumeration	225 kr/år
Utanför Norden	350 kr/år

innehåll

Redaktionellt

- 4 Ledaren
- 4 Bågskytte, snabbt och lätt

Inkommande artiklar

- 5 Domarhörnan 3, om val av tapet.
- 12 Har Sverige i framtiden någon plats i det internationella bågskytten? John Haxholm, Finspång inleder.
- 15 Stipendie instiftat av Västkustens BF.
- 25 Uppgörelse i Bågskytteallsvenskan!
- 26 Svealandsläger i Uppsala.

- 32 AMO-mässan.

Reportage

- 7 Månadens reportage: Petra Eriksson. Lindome.
- 30 Elitträning med Mix Haxholm.

Övrigt

- 6 Inbjudan till Idé- och debattforum i Jönköping.
- 13 Korta intervjuer med förbundstoppen.
- 16 Knatteligan.
- 19 YJ-Trofén.
- 22 Barometern.
- 27 Inbjudan till Bågskytteallsvenskan i Jönköping.
- 33 Tävlingsannonser.
- 38 Tourlistan-2000.

NY ADRESS!

BS Grästorp
C/o Torbjörn Nordin
Lutmansgatan 13b
467 31 Grästorp

Reklam

LABO	sid 2, 40
Bågskytteshopen	sid 5
Grästorp	sid 14
Scandinavian	sid 18
Bowhunting	
Bow Pro	sid 10, 11, 28, 29
Bågar & Pilar	sid 20, 21
Redaco	sid 24
Nils Baldur	sid 34

BÅGSKYTTE
TOTAL
BELÄTENHETS
GARANTI

Bågskytte, Snabbt och lätt!

LEDAREN

Om regler för långbåge

För långbåge gäller mellandrag och *en* ankringspunkt, vidare är det tillåtet att använda alla piltyper. Monterad pilhylla är inte tillåtet.

Det finns en sak som jag har svårt att förstå när det gäller diskussionen kring långbågeskyttet, hur skyttarna bär sig åt och dom regler som finns. Det optimala långbågeskyttet är väl inte att inte träffa.

- Varför skulle det vara motiverat med andra krav när det gäller skjuttekniken, var skyttarna har sin ankringspunkt och var på strängen de håller, än vad som ställs på övriga discipliner?

Finns det någon bestämmelse som säger hur en rekurv- eller compoundskytt får hålla i strängen och var man får ha sin ankringspunkt i ansiktet?

Men för långbågens del har det diskuterats om inte spaltkilometer så i alla fall bra nära kring just detta. Jag har också lite svårt att tro att långbågeskyttarna förr i tiden inte hade kommit på att ankra på olika ställen i ansiktet eller att strängvandra just för att förbättra träffsäkerheten.

För min del handlar det här med långbågeskytte om ett avsteg från den "normala" hysterin kring material och olika hjälpmedel, ett bevarande av gammalt kunnande. Långbågen är för mig ett hantverk både vad det gäller skyttet och utrustningen. Jag skulle personligen välkomna en regeländring, det ska vara träbågar och träpilar. Det ska således inte vara tillåtet att använda kolfiber- eller aluminiumpilar. Möjligtvis att jag kan sträcka mig till att acceptera plastfenor och glasfiber i själva bågkonstruktionen.

I övrigt borde man rimligtvis få sträng- och ansiktsvandra precis som i de andra disciplinerna. Regler borde skydda hantverket och det ursprungliga.

Tack för ordet!

Mikael, red.

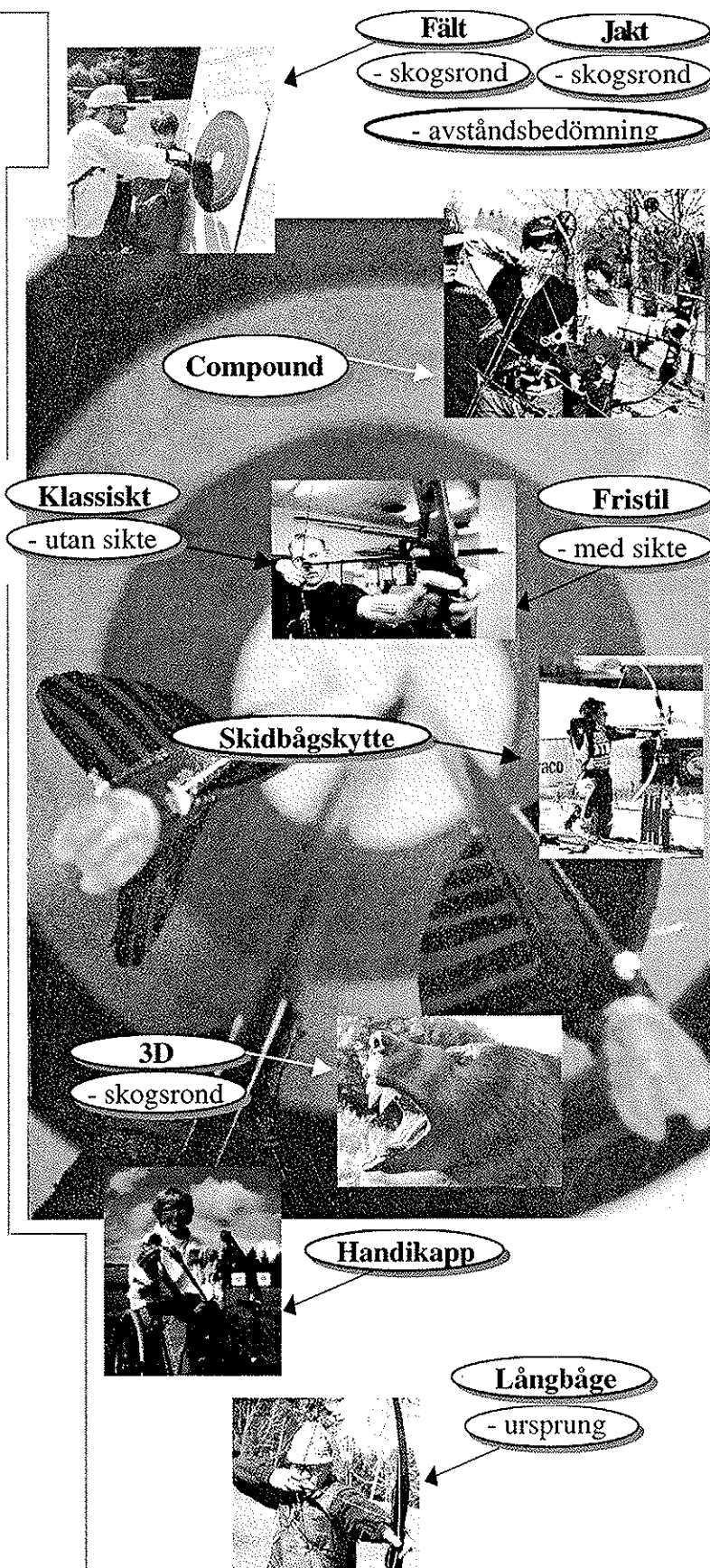

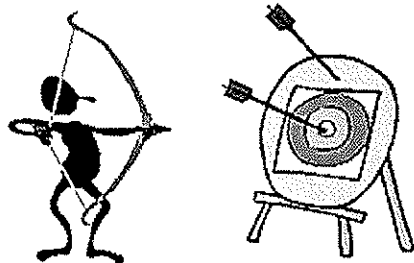

Domarhörnan 2000

Nr 3

På begäran!

- Val av tavla vid tävlingar inomhus

Vid alla nationella tävlingar inomhus har den tävlande rätt att välja mellan 10-ringad eller 3-spot tavla. Den valda tavlan får sedan ej bytas vare sig av den tävlande eller arrangören.

Rekommendationen är att valet skall göras vid anmälan till tävlingen. Men kan i princip göras när som helst fram till tävlingsstart (läs uppvärmning/inskjutning).

Det finns dock ett undantag och det är vid 16 och 19 klassernas brons respektive guld -

finaler vid SM respektive JSM då fristil och compound skall skjuta på 3-spot tavlor, oavsett vilken tavla de skjutit på vid grundomgången.

Se SBF tävlingsbestämmelser 23.2.1.2.

Henry Jönson, SBF

Norra Svealands Bågskytteförbund

Kallar medlemsföreningarna till

Årsmöte

Onsdagen den 12 april 2000

Separat kallelse till berörda föreningar.

Styrelsen

Mobilnummer till BÅGSKYTTE!

0709- 61 64 22

64" Båge sökes!

Vänster fristilsbåge, styrka 28 - 38#.

Gärna komplett.

Max 2 500:-.

Ring: Kjell Åke Nilsson

042-716 04



Bågskytteshopen

För er som gillar bågskyttesporten

Personlig service

Bert Winberg, Furuvägen 10 6 tr. 731 40 Köping
Ordertelefon 0221 - 715 57 • Mobiltelefon 070 - 668 91 13

Svenska Bågskytteförbundet

Inbjuder till

Idé- och debattforum

Syftet med ett idé- och debattforum är att mer i diskussionsform "se i kristallkulan", göra sin stämma hörd, informera, ställa frågor, lämna förslag o.s.v. Vi skall helt enkelt diskutera allt som har med vår verksamhet att göra.

Idé- och debattforum vänder sig till alla bågskyttar som är medlem i en SBF- ansluten förening. Vi hoppas på ett brett deltagande från både ledare och skyttar, unga som gamla och dam som herre. Alla som känner att man har något att säga eller enbart önskar information är välkomna att närvara. Genom t.ex. insändare i Tidskriften Bågskytten vet vi att det finns åsikter. Ta nu chansen och skapa en utvecklande diskussion.

När: Lördagen den 1 april 2000 kl 11.30 i samband med finalen i bågskytteallsvenskan. Direkt efter finalen förflyttar vi oss till Scandic Hotell vid Rosenlund (Elmia) för att fortsätta diskussionerna i konferensrum. Vi beräknas hålla på till ca 15.00 under söndagen.

Var: Finalen i bågskytteallsvenskan äger rum i Idrottshuset vid Västra Torget mitt i Jönköpings Centrum. Tag mot Centrum vid Ljungarumsmotet där riksväg 40 och E4 möts. Kör Banarpsgatan mot Centrum. Framme vid en rondell svänger ni vänster in mot Kungsgatan.

Program: Programmet skall formas av dess deltagare. SBF:s styrelse leder diskussionerna men kommer inte på något sätt att styra vad som skall sägas. Vi kommer utifrån behov växla mellan storgruppsinformation och diskussioner i mindre grupper. För att Du som deltagare skall veta var Du bör säga vad, så kommer vi att dela upp diskussionerna i huvudblock. Mycket kan justeras fram till men "distrikts- och föreningsutveckling", "rekrytering och medlemsvård" samt "tävlingsutveckling" är 3 sannolika block. Inom dessa block bör vi kunna få med det mesta som berör vår verksamhet. Observera att ett "Block" är detsamma som tema med möjlighet till "diskussion med högt i tak och vida svängar". Det är bra att kunna planera om du i förväg kan anmäla diskussionsfrågor eller förslag. Det är bra att kunna planera men det kanske är så att du har synpunkter men inte kan närvara. Hur det än är - sänd gärna in synpunkter så garanterar vi att de kommer med på något sätt. Sänd helst per e-post till: berryl.arvehell@bågskytte.se eller om du saknar den möjligheten per fax, 011-313210. Allt som kommer in kommer att redovisas på Internet hemsidan.

Kostnad: Ingen deltagaravgift men var och en får själva stå för resor, kost och logi.

Logi: Då vi håller till inom Scandic Hotell vid Elmia rekommenderar vi att du bokar rum inom samma hotell. Strax bredvid finns Rosenlunds camping vilket kanske kan vara ett alternativ för dem som så önskar. Telefon till hotellet: 013-5854600

Middag: Under kvällen planerar vi för gemensam middag. Då deltagarna ofta brukar ha olika smak och intresse förbeställer vi ingen mat utan nöjer oss med att boka bord. Vi hoppas på en trevlig kväll med mycket bågskyttediskussioner, men som sagt, var och en bestämmer själv vilken mat man vill beställa.

Anmälan: Sänd anmälan så snart som möjligt men senast den 25 mars till: (observera att var och en själv bokar hotellrum)
Berryl Arvehell, e-post: berryl.arvehell@bågskytte.se eller fax 011-313210. Eller till Gullimar Åkerlund, e-post: gullimar.akerlund@bågskytte.se eller fax 060-578821. Per post är det till: Svenska Bågskytteförbundet, Fagerviksvägen 22, 860 30 Sörberge. Anmälan innebär; namn, postadress, telefon och förening.

Frågor: Eventuella frågor besvaras av Berryl Arvehell telefon 011 - 312373 eller 0705-674664.

Välkomna!
Svenska Bågskytteförbundet
Styrelsen

Petra Sofie Ericsson

Text & bild: Mikael Svahn

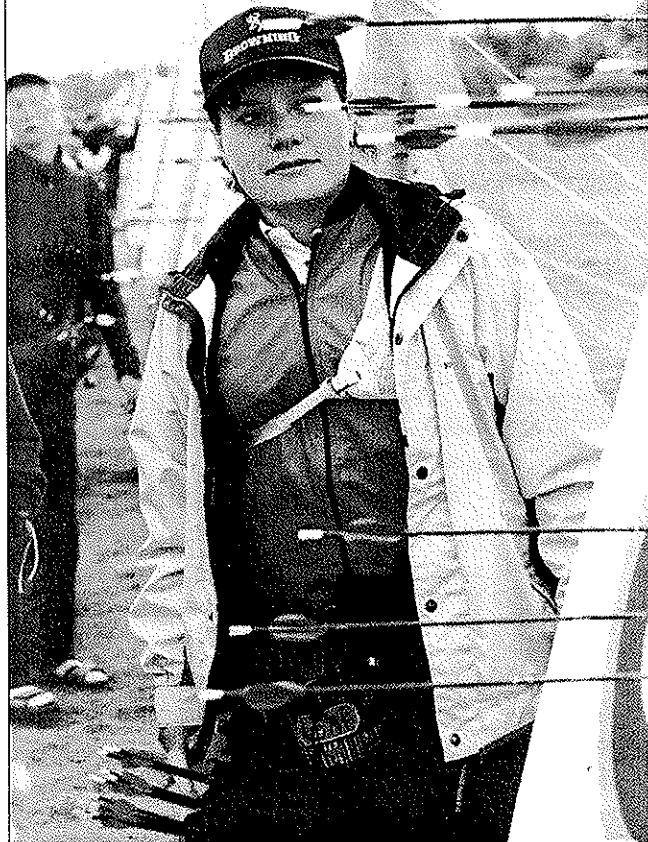

Hur många idrottare har slagit 12 världsrekord, varav det äldsta fortfarande står sig sidan 9 år tillbaka och dessutom tillhört världstoppen i två olika discipliner!? Jag pratar förstås om Petra Ericsson, en positiv och glad bågskyttetjej från Lindome strax söder om Göteborg.

Om Olympiska spelen...

Du sadlade om till fristilen igen för något år sedan, var det bara på grund av OS?

- Jag hade tänkt byta till fristilen ändå, även om OS faktiskt var en av och den största anledningen, svarar Petra när jag inleder intervjun per telefon en blåsig söndag förmiddag i februari. OS är något som alla som varit med pratar om, och eftersom det bara återkommer vart fjärde år så känns det förstås speciellt och något som jag vill vara med om. Vi (familjen) var faktiskt i Barcelona 92 och tittade på, så jag vet i alla fall hur det är från läktaren.

Har du någon chans att vara med?

- Ja, alla vi fyra som slåss om en eller flera platser har chansen. Sedan får vi se vem som SOK tycker är bäst lämpad när laget tas ut i juni efter EM. På EM:et har vi dessutom möjlighet att skjuta till Sverige ytterligare en eller två OS-platser. Varje världsdel har fått två platser som ska fördelas på någon tävling, och för oss gäller alltså EM som kvaltävling. Det är därför som tävlingen avgörs på 70-metersronden för första gången. Platserna går de till två först placerade när man har räknat bort de länder som redan har fullt lag, d.v.s. tre platser. Dessutom så har vi resultatkrav från SOK. Den eller de av oss som är aktuella för OS, måste ha placerat sig bland de åtta bästa på antingen en GP-tävling eller på EM.

FAKTA

Namn:	Petra Sofie Ericsson
Ålder:	26
Bor:	Lindome
Började skjuta:	1983
Min främsta merit:	VM-91 med ett världsrekord samt EM-guld i tavla och VM-guld i fält. 4 guld på 2 veckor!
Båge:	Hoyt Avalon, 64"/38#.
Pilar:	X10, 830 både inne och ute.
Sponsorer:	Ja.
Bågskyttedröm:	OS-medalj.
Min bästa egenskap:	Glad.
Min sämsta egenskap:	Lite känslig.
Favoritmat:	Pasta och mammas köttbullar.
Mitt filmtips:	Världen räcker inte till. Älskar specialeffekter
Antal världsrekord:	Jag har slagit 12 stycken.

Övriga meriter

Arizona Cup	2:a	1990
Fält-VM, Italien	1:a	1995
Las Vegas Open	1:a	1996
Face-To-Face	1:a	1996
World Games	1:a	1997
Face-To-Face	1:a	1997
GP Tjeckien	17:e	1998
British Open	1:a	1999
Las Vegas Open	1:a	1999
UK-Masters	1:a	1999
För OS, AUS	33:e	1999



forts. på nästa sida...

Om tävling...

Tycker du om att tävla, undrar jag?

- O JA! Det är det roligaste som finns och jag har alltid tyckt det. Det är ju då som man får belöningen för allt arbete. Det är ju inte bara att vinna en tävling, utan man måste ju tävla mot sig själv också varenda gång.

Vad är det som är svårt med att prestera?

- För min del just nu är det att våga lita på att det jag gör är helt rätt. Jag är väldigt analytisk, går in lite för mycket i detaljer och behöver ibland ta ett steg tillbaka för att se helheten.

Jag tror att man måste förbereda sig ganska mycket för att lyckas! Jag har ofta en plan i huvudet inför varje träningspass. Jag kan ha suttit och funderat på olika lösningar på väg till jobbet, eller när jag får någon tid över.

För att bli bäst måste man träna mycket. Du måste vara nöjd med den insats du gjort och veta att du också gjort allt och inte kan göra mer. Det är lite farligt när man börjar jämföra sin träningsmängd gentemot andras, utan att våga in förutsättningarna också. I grund och botten gäller det ju att man själv har gjort det mesta och bästa av situationen!

Själv har jag haft väldigt olika träningsförutsättningar genom åren, men har ändå varit effektiv med den tid jag haft. Alla i landslaget tränar olika och det gäller att försöka hitta egna lösningar, och vara nöjd med sin egen situation.

Hur är du som tävlingsmänniska?

- Jag är ganska harmonisk, för det mesta. Det här med tävling är ju så kul, särskilt stora tävlingar som jag sett fram emot länge. Jag är också djärv och vågar ta tuffa beslut. Fegar jag ihop under en tävling så vågar jag ta ett steg fram och därmed riskera att jag till exempel blir för tuff. Just nu tränar jag mycket på tempoväxlingar, du måste kunna ställa om när det blåser eller vid lagtävlingar där den tid du har till förfogande ofta avgörs av andra. Då gäller det att våga bryta mönster.

Eftersom så mycket kan hända försöker jag ta reda på vad som händer när det blåser, regnar eller om jag tvingas skjuta jättefort.

Var det svårare än du väntat dig att komma tillbaka som fristilsskytt?

- Jag var nog lite förvånad över att det blivit mer jämnt. Det har varit en tuff omställning med en del skador. Att gå från toppen i compoundklassen till botten i fristilen i princip över en helg var jobbigt. Samtidigt har jag haft jättebra hjälp av Göran och Tomas som hjälpt mig att ta ett steg i taget. Jag måste våga bryta mönster och att våga lita på det jag kan.

Kommer du ihåg din första tävling?

- Jag var 10 år och det var första helgen i december 1983. Klubben arrangerade en liten distriktstävling som hette Decemberpilen. Jag sköt klassiskt och fick en liten tennpokal som jag fortfarande har kvar för mina 300p. Annars började jag skjuta i augusti någon gång och det var Marie Palm och jag som sköt mot varandra första åren. Jag fortsatte med den klassiska stilen fram till sommaren 86.

Jag minns att jag på en jaktävling hade en fruktansvärd guldkräck, hur högt jag än siktede så sköt jag i fötterna på vartenda mål, då gick det att hålla sig för skratt.

Ditt roligaste bågskytte minne?

- Brattön 94, det var min första fälttävling som compoundskytt. Jag fick ett enormt stöd runt omkring från massor av bågskyttar och klubbkamrater, och alla applåder från publiken när jag hade vunnit tävlingen värmdes enormt.

Ditt värsta bågskytte minne då?

- Ingen tvekan, Malta 92, säger Petra. Det var min värsta säsong någonsin, antingen grupperade jag i mitten eller i gräset. Ingen begrep varför men en dag var det en optiker som ringde hem till mig och sa att han visste vad problemet var. Han hade jobbat länge med gevärsskyttar med samma problem. Det är så att alla har ett öga som är dominant, men hos mig förändrades detta gradvis till att dominansen pendlade mellan ögonen.



forts. på nästa sida...

- Det var inte konstigt att träffbilderna varierade så enormt. Samtidigt kände jag mig pressad att prestera och det blev inte bättre av att tävlingen genomfördes i halv storm. Av dom 15 pilar jag hade med mig ner hade jag 3 som var hela med mig hem. Jag kom sist på 950p och det var 120p upp till den som kom näst sist. Innan vi åkte hem låste jag och tejpadde igen lådan, och rörde den sedan inte på tre månader. Efter Malta lärde jag mig att vad som än händer kan inget bli värre än detta!

Om träning...

Hur är det med motivationen efter alla dessa år av träning?

- Jag tränar något varje dag och har aldrig haft så mycket tid att lägga på mitt bågskytte som nu. Motivationen finns där fortfarande, det är ju så hemskt kul! Men det är viktigt att ha mål med det man gör. Sedan jublar jag inte varje gång jag skall till gymmet...

Har det varit en fördel att ha "vuxit upp" i Lindome klubben?

- Ja, det tror jag! Jag har haft otroligt stöd av Göran Bjerendahl, Håkan Djerf och Mats Palmér, de har alla varit mina tränare i olika perioder. Här finns många duktiga skyttar att tävla med, man blir van att skjuta höga poäng och vi sporrar varandra hela tiden. Det är alltid mycket folk på träningarna, och är det något man behöver hjälp med så finns det alltid någon att fråga. Sen är det även den sociala biten i klubben som jag tror spelar en stor roll. Dessutom så har man ju alltid någon att dricka kaffe med och prata en stund!

Om Petra...

Petra beskriver sig själv som målmedveten, positiv, envig och analytisk. Är väldigt ambitiös och gör inget "halvdant". Hon jobbar som teknikinformatör och sitter som konsult på Volvo Lastvagnar. Hon skriver produktionshandböcker, som beskriver hur man programmerar och testar styrenheter i lastbilarna. Petra ser sin analytiska läggning som en av egenskaperna bakom sina framgångar, även om det kan bli för mycket analys ibland. Hennes föräldrar har betytt väldigt mycket, dom har alltid funnits där och har även själva skjutit.

VM		
4:a	Inne	1991
5:a	Ute	1991
2:a	Fält	1994
2:a	Ute	1995
2:a	Inne	1995
1:a	Fält	1996
5:a	Inne	1997
6:a	Ute	1997
36:a	Ute	1999
LAG-VM		
2:a	Ute	1989
3:a	Fält	1994
2:a	Ute	1995
2:a	Inne	1995
1:a	Fält	1996
3:a	Inne	1997
EM		
6:a	Inne	1989
26:a	Ute	1989
9:a	Ute	1990
59:a	Ute	1992
1:a	Fält	1995
1:a	Ute	1996
1:a	Inne	1996
3:a	Fält	1997
14:a	Ute	1998
Lag-EM		
4:a	Inne	1989
4:a	Ute	1989
2:a	Ute	1990
1:a	Fält	1995
1:a	Ute	1996
1:a	Inne	1996
6:a	Fält	1997
3:a	Ute	1998
NM		
8	Guld från 87.	
SM		
24	Guld från 88.	

Om framtiden...

Blir det svårare att hävda sig internationellt?

- Det hårdnar allt mer, säger Petra. Många små länder satsar otroligt hårt och en del länder kan åka runt på varenda tävling i hela världen. Att slå sig in på världsrankingen blir allt svårare. Jag tror att många länder vill vara med i framtiden, inte bara Korea. Länder som Turkiet, Italien, Polen, Ukraina och Kazakstan vill också blanda sig i leken. Jag tror att resultatlistorna kommer att bli allt mer utblandade med olika länder, vilket är bra för sporten.

Kommer Sverige att finnas med?

- Ja det tror jag. Men vi måste nog ändra både satsning och fokus, både bland skyttarna, klubbarna och förbundet. Det måste få lov att kosta pengar att nå bra resultat. Kanske att ta egna initiativ och åka på internationella tävlingar på egen hand, och även betala en del av landslagsresorna själva. Kanske kommer vi att inom en snar framtid åka runt på tävlingar mera som individer ungefär som i friidrotten. Samtidigt är det otroligt att Sverige trots sin litenhet lyckats hävda sig så bra. Vi

har kunnandet, men inte tiden. Kanske en lösning vore att toppskyttarna väljer att jobba deltid, eftersom vi ju inte är vana vid att kunna lägga all tid till bågskytte. Vår lösning hittills har ofta varit att istället lägga stor vikt vid att skjutningen och träningen skall vara kul.

Vi har ofta "kulturkrockar" i det här landet, som t.ex. de av SOK instiftade Talang- och Topprogrammen. Program som jag, Magnus Petersson, Niklas och Mattias Eriksson är med i. Det möter en del motstånd i de flesta idrotter att det skall punktsatsas på individer, istället för att alla pengar går till ett helt förbund, lite kulturkrock som sagt.

Blir det compound igen?

- Nu har jag bara planerat fram till OS. Sedan skjuter nog enbart fristil några år till innan jag börjar att mixa mellan compound och fristil. Det skulle vara roligt att skjuta fristil på tavla och compound i skogen, funderar Petra. Men just nu har jag bara OS som mål.



Bow Pro

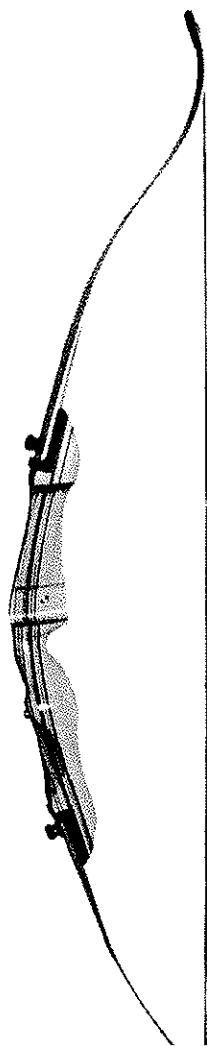

RAGIM

Sveriges populäraste klubb och nybörjarbåge. Finns i många längder och styrkor för att passa alla skyttar.

Längder: 54,58,62,64,66,68"

Styrkor: 14-30 lbs

Färger: Ljust trä med inlägg av olika färger.

Ragim båge

Art.nr:236 Pris: 980:-

Ragim lemmar

Art.nr:260 Pris: 550:-

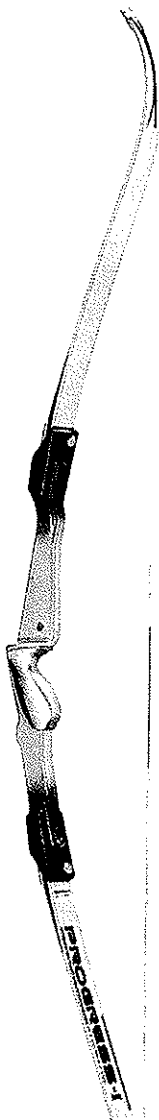

SAMICK PROGRESS 1

Samick är världens största tillverkare av recurvbågar vilket är förklaringen till att de kan tillverka bågar av bra kvalitet till ett mycket lågt pris.

Längder: 66,68,70"

Styrkor: 22-46#

Färger:

blå/silver, röd/silver
grå/silver, teal/silver

Progress I stock

Art.nr:137 Pris: 1050:-

Progress I lemmar

Art.nr:146 Pris: 1245:-

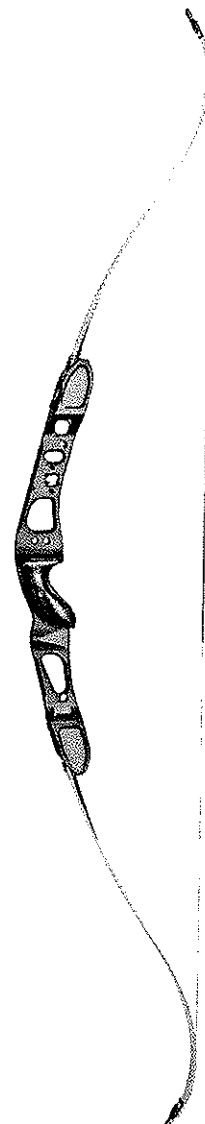

PSE SIERRA

En helt ny stock från PSE i mellanprisklassen. Stocken har fin finish och kommer med trägrepp. Stocklängd 23" PSE använder W&W's lemmar.

Längder: 64,66,68

Styrkor: 24-44#

Färger: röd, blå

Sierra stock

Art.nr: 209 Pris: 3595:-

W&W carbonlemmar

Art.nr:135 Pris: 3950:-

W&W FromA lemmar

Art.nr: 141 Pris: 1650:-

tel: 040-465035 fax: 040-465037 www.bowpro.se

NYTT FRÅN

BOW PRO

2000

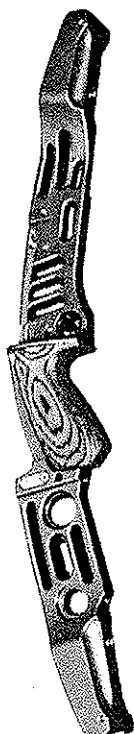

SPIGARELLI 2001

Den bästa stock vi sett för den klassiska skytten. Den har allt, tyngden (levereras med 8 st extra vikter som passar snyggt i de två hålen i underkant på stocken), inbyggd magnethylla i stocken (klarar de nya reglerna för pilhyllor på klassiska bågar) och det bästa av allt är att du kan använda alla lemmar med internationell infästning som tex Hoyt och Win & Win. Stocklängden är 25" och bågen är ställbar 10% uppåt samt att leminfästningen är ställbar. Bågen levereras med klickplunger.

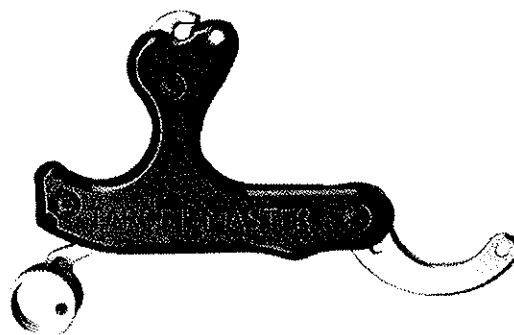

CARTER TARGET MASTER

Ny release från Carter som ger ett behagligt grepp för dig som använder 4-fingersreleaser, genom att lillfingret kommer i en mer avslappnad position.

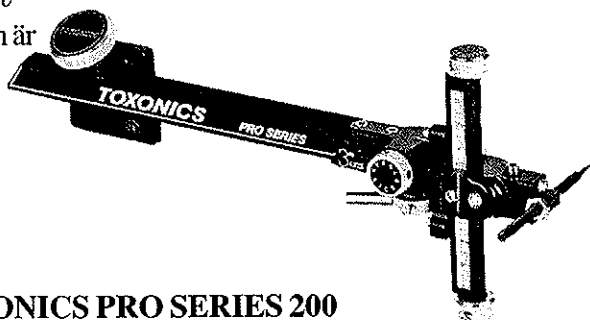

TOXONICS PRO SERIES 200

Nytt lätt sikte med all den kvalitet och tuffhet du väntar dig från Toxonics. Snabbjustering i höjddled, snabbfäste för scopet. Siktet är justerbart i alla axelled. Det kommer även en lättare variant i mars med längre siktskena för recurvskytten.

SKB COMPOUNDVÄSKA 41"

Äntligen en väska som tål allt och även går in i bilen. SKB tillverkar de enda recurv- och compound väskorna som tål den tuffa hanteringen vid flygtransporter. Den nya mindre väskan är lika tuff som storebror men är gjord att passa bågar kortare än 41".

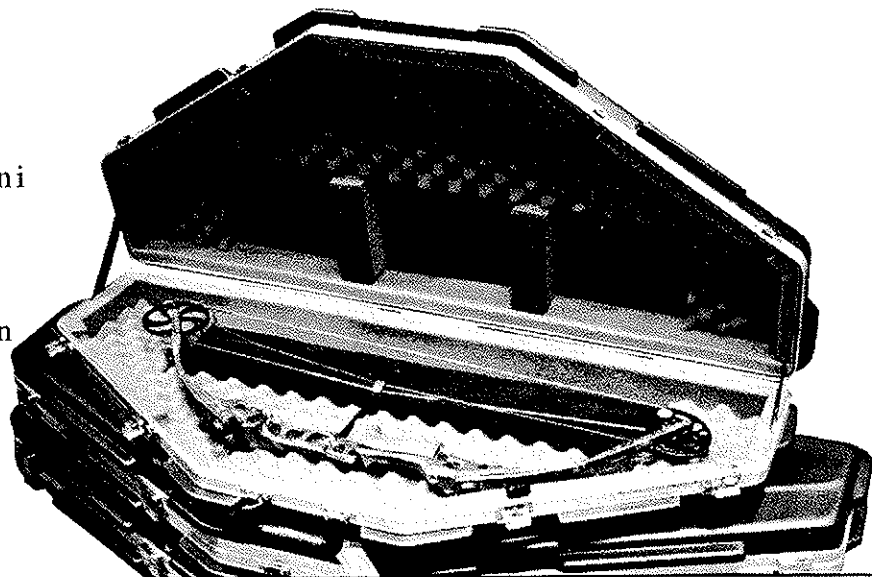

Box 12016 245 02 Hjärup tel: 040-465035 faf: 040-465037 mail@bowpro.se
Öppettider: tisd, torsd och fredag 9-18. månd och onsd 9-20. lörd 11-14

www.bowpro.se

Har Sverige i framtiden någon plats i det internationella bågskyttet?

JOHN HAXHOLM

Om Sveriges möjligheter att hävda sig i framtiden.

”Det finns inget ”daltande” med dom bästa. Är man med i landslaget då får man finna sig i hård träning och att mästerskapsuppdraget inte är någon semestertripp.”

”I Korea finns det inte 2 som skjuter lika men det finns 300 som alla har de 4 grunderna i sin skjutning, avslutar John.”

- Jag vill ha en konstruktiv debatt om Sveriges möjligheter att hävda sig i framtiden, säger John.

- Hur skall vår inställning att vilja tillhöra världstoppen se ut?
- Heltid är det enda som gäller om vi vill vara med om 5 år, (gäller även våra coacher)?
- Det finns inga genvägar det finns bara TRÄNING?
- Vi har ett försprång...vi har kunskapen men vi använder den inte.

Ofta hörs det i Sverige att i Korea är skyttarna bara med i landslaget i några år, slutar sedan och försvinner helt. Detta är totalt fel. Skyttarna fortsätter i företagslagen som proffs.

- Något man sällan talar om i Sverige är skillnaden mellan tex Sverige och Korea, fortsätter John.

I Korea tränar man väldigt hårt, redan från skolåldern. Unga skyttar på lågstadiet byggs upp fysiskt under 3 månader innan de ens får ta i en båge. Detta för att de skall klara av träningen.

Stegen från lågstadiet till landslag ser ut så här:

Lågstadiet – Mellanstadiet – Högstadiet – Företagslaget – Landslaget

På samtliga stadier upp till företagslagen används landets världsstjärnor till att besöka och inspirera dom skyttar som är på väg upp. Speciella coacher har hand om de unga skyttarna som får ”proffsträning” redan från början.

”- En dag besökte vi en låg- och mellanstadieskola, berättar Mix. Där stod eleverna och sköt på 30- och 50 meter. Det var frysgrader ute. Bakom linjen fanns tält där de kunde värma sig.”

I företagslagen bor skyttarna 5 och 5 i egna lägenheter. Allt är gratis ifråga om logi, mat, resor, utrustning, kläder osv. Men skyttarna får betala i hård träning, att träna i alla väder och följa det man bestämt.

Helt annan inställning

Man har en helt annan inställning, säger John, och så är det i dom andra asiatiska länderna också. Vill vi ha ett starkt landslag eller vill vi ha en folkrörelse kan man fråga sig en aning tillspetsat, det handlar om att prioritera pengar. Vi kan till exempel inte sprida våra pengar på allt annat än Fristil.

I Sverige talar vi aldrig om att ”du måste prestera”. I Korea och Asien tar man vara på resurserna och skickar inte ut skyttar förrän dom klarar att prestera. Om en skytt skickas på ett mästerskap och inte är förberedd utan får ”dyng-stryk” vad är det för nytta med att utsätta en skytt för sådant...internationell erfarenhet???

Landslagsuttagningar

Låt oss säga att jag inte blir uttagen till en GP-tävling, då kan jag åka ändå och förbundet betalar om jag gör en ”förutbestämd” prestationsgräns. Gör jag inte det får jag avbetala tillbaka, säger John.

Jag tycker att skall man ha en plats i landslaget då skall man lägga ned 110% och ha ett högt mål. Bestäm poänggränser så att alla vet och har klarat gränsen innan de skickas ut.

Det förefaller också något irriterande att för att bli en världsskytt i fristil måste man träna oerhört hårt, detta behövs inte i compound, men man skall ha lika mycket pengar?

Nu pratar man om att satsa på Compound till World Games istället för Fristilen. Tillsätt en kommitté, säger John, som hittar finansärer. Vi kan inte förvänta oss att förbundet skall lösa allt åt oss.



forts. på nästa sida...

”Nära kontakt med l-lagsskyttarna så att jag tappar respekten. Tar vara på resurserna.”

Mix tränar i ett företagslag och kommer en dag till träningen. Det är kallt (-1), ändå skall man skjuta den hel-FITA som står på programmet. Mix gör 1230p dom andra gör 1330p. Fingrarna blir röda och Mix påpekar det, svaret blir ”du skjuter väl med ryggen, inte med fingrarna”.

I Korea finns det inte 2 som skjuter lika men det finns 300 som alla har de 4 grunderna i sin skjutning, avslutar John.

John Haxholm, Finspång

Korta intervjuer

Jag ställde följande frågor till ett antal namnkunniga skyttar:

1. *Vilken tycker du är den i bågskyttevärlden största händelsen någonsin?*
2. *Vilket tycker du är det mest framträdande draget hos svenskt bågskytte idag?*
3. *Vad tycker du skulle behöva hända i svenskt bågskytte i framtiden?*

Leif Janson

1. Jag tycker att det utan tvekan var bågskytte - sportens återinträde på det Olympiska programmet.
2. Alla har chansen att skjuta båge, alla platser.
3. Att vi tillsammans skapar mer resurser (pengar) så att vi dels kan utveckla föreningarna och utbilda ledare/skyttar samt att vi skall bli bättre internationellt vilket kräver att vi kan delta i det internationella tävlingsprogrammet.

Gullimar Åkerlund, SBF's kansli

1. Mycket svår fråga; Men ur globalt hänseende måste jag nog svara: Den TV-sända OS Finalen där Magnus Pettersson deltog. Inte bara finalen utan alla sändningarna från detta OS. Bågskytten tog ett stort steg in i 2000-talet sändningsmässigt. Det blev i dubbel bemärkelse ”en spännande sport”

2. Enkelheten. Något som det har jobbat för under de senaste åren. Att genomföra skottet så enkelt och ”rent” som möjligt. Inte ha onödigt krångel vid uppdraget eller i skottet. Många skyttar som skjuter bra idag har mycket förenklad stil vilket tror jag är en av orsakerna till deras framgångar.
3. Det händer mycket inom bågskytten redan nu. Förändringarna av ronderna för tavelskytten slår igenom vilket gör att spänningen inom sporten ökar. Spänningen, gör att de som kommer till vårt sport (om klubbarna snabbt leder in skyttarna i tävlingsbiten) lättare kommer att stanna.

Anders Fredriksson, Ungdomsansvarig

1. Att bågskytte kom med som OS-gren.
2. Gemenskapen mellan skyttar i olika föreningar.
3. En större satsning på bredden.

Berryl Arvehell, Ordförande SBF

1. Först måste man veta vad som menas med frågan – Bågskyttesporten world wide eller svenskt bågskytte?
Jag antar att det är det förstnämnda och anser då att det var när vi kom in på den olympiska arenan i samband med OS i München 1972. Det är inget unikt med bågskytte utan alla idrotter får en helt annan status om man hör till ”OS-familjen”.
2. Utan tvekan det långsiktiga arbetet med och för föreningsutveckling. Många föreningar fungerar mycket bra medan andra fungerar mindre bra. Under hösten 1999 har SBF-styrelsen besökt 5 av 12 distrikt som ett första steg att få igång en förbättrad, utvecklande och kontinuerlig dialog. Det finns en ”röd tråd” som är ganska lika hos de främsta föreningarna. Nu måste vi få fler föreningar att se den röda tråden och ”så, skörda och vårda” under kommande år.
Alla distrikt har säkert ett flertal goda verksamhetsexempel. Den kontinuerliga dialogen skall bl.a. syfta till att dessa goda exempel sprids bland distrikt och klubbar.
Vår framtid utvecklas inom föreningarna. Ledarna måste därför se i ”kristallkulan” och inse att man inte kan hindra utvecklingen – bara hindra sig själv från att delta



forts. på nästa sida...

Det här är den svåraste men kanske viktigaste frågan. Låt mig börja med att sticka ut hakan (jag blir säkert påhoppad men det hör till mitt jobb). Ett av våra stora problem är den föreningskänsla som skapas kring compoundbågen! Tidigare träffades man på träningsbanan (i högre grad än i dag) för att skjuta, fika och umgås. Man skrattade och klappade varandra på axeln när någon träffade i rött, blått eller kanske svart. När compoundbågen kom blev det för lätt (enligt mitt och många förmenande) då även en nybörjare i princip höll sig i gult efter några gånger. Det roliga fick en sekundär betydelse och tävlandet tog över redan från början. Kom ihåg att rätt "gödsel" för föreningskänsla är trivsel, glädje och gemenskap.

Vid fält-SM 1999 hörde jag några elitskyttar säga "detta är ju värdelöst – nu kan man inte förbättra någon placering genom egen skjutning – man måste vänta på att någon annan missar". Detta är ett exempel som bekräftar min uppfattning om att vi är på helt fel väg.

Nu menar jag självfallet inte att compoundbågen skall förbjudas, men vi måste finna ronder och regler som skapar rätt förutsättningar och därigenom ger de rätta möjligheterna. Det är säkert ingen tillfällighet att långbågeklassen är den vinnande klassen under senare år!

Tomas Johansson, Förbundskapten

1. Jag kan för lite om historiken för att kunna ge ett bra svar. Men rent spontant känner jag att det är när fallhyllan kom och som sedan utvecklades till det hjälpmedel som används idag nämligen klickern. Det gjorde att många skyttar fick ett hjälpmedel så att de kunde fortsätta med sporten.
2. Det mest framträdande positiva draget är våra fina internationella framgångar som vi hela tiden lyckas med. Grunden till det finns i de svenska klubbarna och det fina arbete som görs där.

3. När det gäller svenskt bågskytte i stort måste alla dessa klasser bort. På något sätt måste de olika disciplinerna renodlas. Arbeta med att göra tävlingarna roligare och lättare att följa för publiken. Det måste bli så att det är roligt att tävla utan att ha kravet på sig att vinna hela tiden. Alla skyttar som kommer till en tävling skjuter i en klass som skytten har möjlighet att vinna och därigenom skjuter man alltid under prestationspress. När det gäller det internationella tävlingsbågskyttet kommer det att inom en snar framtid utvecklas en

Mikael Svahn, red.

IF Karlsvik inbjuder till Gärde pilen

Lördagen den 8 april

Tävlingens plats: Gärde hallen.

Medtag varma kläder!

Tävlingsform: FITA 18 och 12 m.

Klasser: Enligt SBFs bestämmelser.

Uppvärmning: 09.30. **Start:** 10.00.

Domare: Bert Nordlander.

Anm avg.: Seniorer 100:-. Juniorer 60:-.

Anm. senast: 2/4 till Maggan Stendhal
060-252 35.

Eller maila till m.nordlander@telia.com

Servering: Kaffe, Korv och Godis m.m.

Ange om ni vill ha 3-spott.

Lägst antal skyttar per klass = 3 st.

Välkomna!

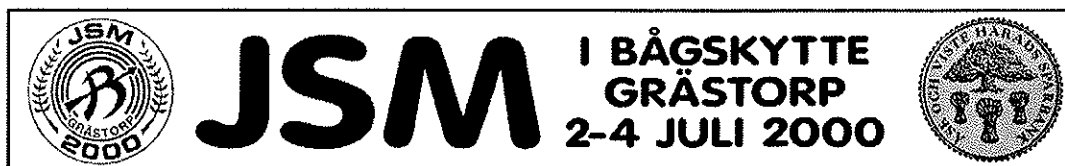

VBF-stipendie

Västskustens Bågskytteförbunds styrelse beslutade att, om årsmötet ställer sig positiva, inrätta ett stipendie som skall börja att utdelas från och med årsmötet 2001. Stipendiesumman är på max 10 000 kronor och kan utdelas i tre olika kategorier. Dessa är:

Ungdom till och med klass 16

Ledare

Klubb

Reglerna för att söka detta stipendium är väldigt enkla. Nomineringen måste komma från en klubbs styrelse och åtföljas av ett protokollsutdrag samt klubbens motivering till att personen eller klubben nominerats.

När det gäller ungdom- och ledarstipendierna har inga särskilda krav ställts medan det för att en klubb skall kunna nomineras så måste något eller några av följande krav vara tillgodosedda:

- Klubben skall ha genomfört något som fått ett positivt genomslag i samhället och höjs bågskyttets redan idag goda anseende.
- Genomfört aktiviteter om ökat jämställdheten, ökat integrationen av invandrare i verksamheten eller vidtagit åtgärder som underlättar för handikappade att börja med sporten.

Det finns dock en kategori som inte kan få del av detta stipendium och det är den person som är anställd i klubbar eller i distrikt. Vid varje årsmöte kan det utdelas ett pris eller flera, till en kategori eller till alla tre, dessutom finns det inget som säger att den totala potten måste utdelas varje år. Nomineringarna behandlas sedan av en jury som till distriktets styrelse föreslår vem eller vilka som skall få ta del av stipendiet.

Bo Palm, VBF

Föreningssparbanken Cup

Tranås arrangerade, för 12:e året i rad Föreningssparbanken Cup. Tävligen är en 12 meters tävling som med åren blivit en av de populäraste i sitt slag. I år drog tävlingen 52 skyttar från 11 olika klubbar. Vandringspriset, en stor pampig pokal, som alla år innan erövrats av Tranås BSK, vanns i år av Huskvarna BK tätt följt av Skogens IF. Tävlingen har lite annorlunda regler för föreningstävlingen, där föreningar med många deltagare gynnas framför höga individuella poäng. Tävlingen arrangerades av Tranås BSK:s egen ungdomssektion.

Anette Hager Tranås BSK

IF Karlsvik

Inbjuder till

Sundsvalls 25:an

Söndagen den 9 April

Tävlingens plats: Gärde hallen.

Medtag varma kläder!

Tävlingsform: FITA 25 och 18 m.

Klasser: Enligt SBFs bestämmelser.

Uppvärmning: 09.30. **Start:** 10.00.

Domare: Bert Nordlander.

Anm avg.: Seniorer 100:-. Juniorer 60:-.

Anm. senast: 2/4 till Maggan Stendhal
060-252 35.

Eller maila till m.nordlander@telia.com

Servering: Kaffe, Korv och Godis m.m.

Ange om ni vill ha 3-spott.

Lägst antal skyttar per klass = 3 st.

Välkomna!



Tävlingar utannonserade för mars, 2000



L	04-mar	SBF 12 m	Lindome BK	031-7950002
S	05-mar	Fita 18/12 m	Trelleborgs BK	0410-334964
O-S	1-5 mars	EM-Inomhus	Spala, Polen	
L	11-mar			
S	12-mar	Fita 18/12 m	BK Unga Ömar	0456-14953
L	18-mar			
L-S	18-19 mar	Fita 18 m	Skövde BK	0500-436832
L	25-mar	Fita 18/12m	Sund/Ort-IF Karlsvik	060-616104
S	26-mar	Fita 18/12m	Sund/Ort-IF Karlsvik	060-616105

På uppdrag av

Västerbottens Bågskytteförbund

inbjuder

Umeå Bågskytteklubb till

DM inomhus

Lördagen den 11 mars 2000-03-02

Separat inbjudan till berörda föreningar.

Knatteligan

KNATTELIGAN

2000-02-29 (991001-000930)

		Namn		Klubb	Startnr
1	No/Fr	Sara	Dolk	BSK Iggesund	8
2	No/Fr	Emma	Kvick	Stocka BSK	8
3	No/Fr	Lars	Kvick	Stocka BSK	8
4	No/Fr	Evelina	Jakobsson	Stocka BSK	7
5	No/Fr	David	Karlsson	Timrå AIF	7
6	No/Fr	Tomas	Sundqvist	Stocka BSK	7
7	No/Fr	Martin	Åslin	Stocka BSK	7
8	Sv/Kl	Hampus	Danielsson	Eskilstuna BS	5
9	Sv/Fr	Jesper	Danielsson	Eskilstuna BS	5
10	Sv/Co	Robert	Danielsson	Eskilstuna BS	5
11	Gö/Co	Sebastian	Ekelund	Trelleborgs BK	5
12	No/Fr	Peter	Forsberg-W	IF Karlsvik	5
13	No/Fr	Magnus	Forslund	Sundsv/Ortv BK	5
14	No/Fr	Peter	Gradin	Stocka BSK	5
15	Sv/Co	Linus	Karlsson	Karlstads BK	5
16	Gö/Kl	Klara	Rylander	Rumskulla GOIF	5
17	No/Fr	Jonas	Wedin	Sundsv/Ortv BK	5
18	Gö/Kl	Ludwig	Wisell	Motala BK	5
19	Gö/Fr	Oskar	Christensson	BK Unga Ömar	4
20	Sv/Kl	Sanna	Fors	Eskilstuna BS	4
21	Gö/Kl	Mattias	Jönsson	BK Unga Ömar	4
22	No/Co	Freja	Lindberg	Luleå BS	4
23	Gö/Co	Martin	Olovsson	Skogens IF	4
24	Gö/Co	Viktor	Pettersson	Mjölby BS	4
25	No/Fr	Niklas	Strömstedt	IF Karlsvik	4
26	Gö/Kl	Christin	Svensson	Rumskulla GOIF	4
27	Gö/Kl	Victor	Sääv	Mjölby BS	4
28	Gö/Fr	Fredrik	Appelqvist	Skogens IF	3
29	No/Fr	David	Basiri	Piteå BK	3
30	Gö/Kl	Rickard	Berg	BS Grästorp	3
31	Gö/Fr	Oscar	Brask	Skurups BK	3
32	Gö/Fr	Nadja	Börjesson	Skogens IF	3
33	Sv/Co	Sofia	Eklund	Karlstads BK	3
34	No/Fr	Amanda	Ekström	Bodens BKP	3
35	Gö/Fr	Markus	Eriksson	Skogens IF	3
36	Gö/Kl	Frida	Fjällgård	Rumskulla GOIF	3
37	Sv/Kl	Anna	Forsen	Älvenäs BK	3
38	No/Fr	Amanda	Grundén	Bollnäs BK	3
39	Gö/Kl	Johannes	Hjalmersson	Motala BK	3
40	No/Fr	Simon	Johansson	Piteå BK	3
41	Gö/Kl	Sofia	Karlsson	BS Grästorp	3
42	No/Fr	Jens	Larsson	Piteå BK	3
43	Sv/Fr	Joakim	Lindström	Älvenäs BK	3
44	Sv/Kl	Jimmy	Lundberg	Älvenäs BK	3
45	Gö/Fr	Magnus	Nilsson	Skurups BK	3
46	Gö/Fr	Ola	Nilsson	Skurups BK	3
47	No/Fr	Niklas	Nilsson	Piteå BK	3
48	Sv/Kl	Niklas	Selvad	Tyresö BS	3
49	Sv/Kl	David	Sigurdsson	Älvenäs BK	3
50	Gö/Fr	Simon	Strid	Skurups BK	3
51	Gö/Kl	Martin	Sturesson	Vollsjö BK	3
52	Gö/Co	Dennis	Walfridsson	Tranås BK	3
53	Gö/Co	Lisette	Walfridsson	Tranås BK	3
54	Sv/Fr	Karl	Wikander	Jämvägens IF	3
55	Sv/Kl	Fredrik	Adolfsson	BK Fjädem	2

56	Gö/Fr	Mats	Agefur	BK Friskyttarna	2
57	Gö/Co	Pontus	Almberg	BK Friskyttarna	2
58	Gö/Kl	Erik	Anjou	Rumskulla GIOF	2
59	No/Fr	Joakim	Arnström	Stocka BSK	2
60	Sv/Kl	Sofia	Axelsson	Såters IF	2
61	Gö/Co	Andreas	Carmdahl	BK Friskyttarna	2
62	No/Fr	Mattias	Christensen	Kiruna BK	2
63	Sv/Kl	Isabell	Danielsson	Eskilstuna BS	2
64	No/Fr	Sara	Forsberg	Luleå BK	2
65	No/Co	Robert	Forseth	Frösö CPK	2
66	No/Co	Mikael	Fransson	BK Alpas	2
67	Gö/Fr	Andreas	Grönborg	Finspångs BK	2
68	Sv/Co	Johan	Guldbrandsson	Arvika BK	2
69	Gö/Fr	Henrik	Gunnarsson	Linköpings BK	2
70	Gö/Kl	David	Gustavsson	Västbo BK	2
71	Gö/Fr	Karl	Hallerfors	BS Grästorp	2
72	Gö/Kl	Albin	Hedlund	Vollsjö BK	2
73	Sv/Co	Christian	Hedwall	BK Dalpilen	2
74	Gö/Fr	Beatrice	Hillmersson	Skogens IF	2
75	Sv/Fr	Emil	Höglund	Älvenäs BK	2
76	Gö/Kl	Johnny	Hömfelt	Vetlanda BSK	2
77	Sv/Kl	Johan	Janborg-Flyg	Älvenäs BK	2
78	Gö/Fr	Robin	Johansson	Helsingborgs BK	2
79	Gö/Kl	David	Johansson	BS Grästorp	2
80	Gö/Co	Rickard	Karlsson	Skogens IF	2
81	No/Fr	Charlene	Kieffer	BSK Iggesund	2
82	No/Fr	Oliver	Kieffer	BSK Iggesund	2
83	No/Fr	Erik	Kling	BSK Iggesund	2
84	Sv/Fr	Petra	Larsson	BK Fjädem	2
85	Gö/Kl	Elin	Lindén	Mjölby BS	2
86	Gö/Kl	Roy	Ljunggren	Grimslövs AIF	2
87	No/Fr	Herman	Lundström	Kiruna BK	2
88	Sv/Kl	Linn	Lööw	Eskilstuna BS	2
89	No/Fr	Jim	Modin	BSK Hudik	2
90	Sv/Co	Jens	Nyman	Arvika BK	2
91	Sv/Fr	Björn	Nyström	Älvenäs BK	2
92	Sv/Kl	Johan	Olsson	Tyresö BS	2
93	Gö/Fr	Jonas	Persson	BK Unga Ömar	2
94	Sv/Kl	Jonathan	Persson	BSK Sturama	2
95	Gö/Fr	Martin	Persson	Satserups GF	2
96	Gö/Kl	Niklas	Pettersson	Västbo BK	2
97	No/Fr	Josefin	Pettersson	Sundsv/Ortv BK	2
98	No/Fr	Christer	Rovaniemi	Kiruna BK	2
99	Sv/Co	Tobias	Röös	Kristinehamns BK	2
100	Gö/Fr	Fabian	Samuelsson	Linköpings BK	2
101	Gö/Co	Johan	Skog	Ätvidabergs BK	2
102	Gö/Fr	André	Svensson	BK Unga Ömar	2
103	Gö/Fr	Camilla	Torstensson	Skogens IF	2
104	No/Fr	Malin	Wallin	Stocka BSK	2
105	Gö/Fr	Sofia	Wertling	Skogens IF	2
106	Sv/Kl	Jonatan	Wessman	BSK Sturama	2
107	Gö/Co	Pontus	Wiklund	Finspångs BK	2
108	No/Fr	Rickard	Öhlund	Kiruna BK	2
109	No/Fr	Didrik	Almqvist	Sundsv/Ortv BK	1
110	No/Fr	Martin	Almqvist	Sundsv/Ortv BK	1



forts. på nästa sida...

Knatteligan

111	Sv/Fr	Linus	Andersson	Uppl/Väsby BK	1
112	Gö/KI	Sara	Andersson	Vetlanda BSK	1
113	Gö/Fr	Sanna	Appelqvist	Skogens IF	1
114	Sv/Co	Daniel	Backman	Sunne BK	1
115	Gö/Fr	Jonatan	Bejmar	BK Snapphanen	1
116	Gö/KI	Angelica	Berg	BS Grästorp	1
117	Sv/KI	Charlie	Bergkvist	BK Fiskgjusen	1
118	Sv/KI	Erika	Bergkvist	Älvenäs BK	1
119	No/Fr	Erik	Berglund	Remsle UIF	1
120	Gö/KI	Emil	Björklund	Volfsjö BK	1
121	No/Fr	Markus	Blom	Sundsv/Ortv BK	1
122	Sv/KI	Anders	Bondesson	Älvenäs BK	1
123	Sv/KI	Björn	Borthron	Falu BK	1
124	Gö/Fr	Elin	Brännström	Ronneby BF	1
125	Gö/Fr	Jonatan	Brännström	Ronneby BF	1
126	Gö/Fr	Paul	Börnhe	Västbo BK	1
127	Sv/KI	Torun	Carrfors	Karlstads BK	1
128	No/Fr	Simon	Christensen-S	Kiruna BK	1
129	Sv/KI	Linus	Dilén	Falu BK	1
130	Sv/Co	Daniel	Djurberg	BSK Sturarna	1
131	Sv/Fr	Frank	Edenborg	Uppl/Väsby BK	1
132	Gö/KI	Johanna	Ekhölm	Huskvarna BK	1
133	Gö/Fr	Christoffer	Elofsson	BK Snapphanen	1
134	Sv/Co	Christian	Eriksson	Karlstads BK	1
135	Sv/KI	Therese	Erlémalm	BK Fjäders	1
136	Sv/KI	Ida	Ernstsson	Korsnäs IF/BK	1
137	Sv/Co	Niklas	Ernstsson	Korsnäs IF/BK	1
138	Sv/KI	Sara	Ernstsson	Korsnäs IF/BK	1
139	Sv/KI	Christoffer	Ertman	BSK Sturarna	1
140	Gö/Co	Mia	Friberg	Kristianstads BK	1
141	Sv/KI	Jimmy	From	Strängnäs BK	1
142	Sv/KI	Gustaf	Färlin	Korsnäs IF/BK	1
143	Sv/KI	Mikael	Gramel	Karlstads BK	1
144	Sv/KI	Darvish	Goude	Tyresö BS	1
145	Gö/KI	Tobias	Granqvist	Vetlanda BSK	1
146	Sv/Co	Björn	Guldbrandsson	Arvika BK	1
147	No/Co	Dennis	Gunnarsson	Umeå BK	1
148	Sv/KI	Andreas	Hansson	Korsnäs IF/BK	1
149	Gö/Fr	Johnny	Henningsson	Finspångs BK	1
150	Gö/KI	Lisa	Hölm	Rejmyre BSK	1
151	Sv/KI	Amanda	Hyttsten	Svårdsjö IF	1
152	Gö/KI	Maria	Isaksson	Rumskulla GIOF	1
153	Sv/KI	Mikael	Jadlert	BSK Sturarna	1
154	Gö/KI	Tim	Jensmark	Vetlanda BSK	1
155	Gö/Co	Carl	Johansson	BK Björnen	1
156	Gö/Co	Daniel	Johansson	Huskvarna BK	1
157	No/Fr	Emma	Johansson-J	BSK Nimrod	1
158	No/KI	Kristoffer	Johansson	Frösö CPK	1
159	Sv/Fr	Sebastian	Jonasson	Uppl/Väsby BK	1
160	Gö/KI	Anton	Jonsén	BS Grästorp	1
161	Gö/KI	Björn	Jönsson	BK Snapphanen	1
162	Sv/KI	Emil	Karlsson	Arvika BK	1
163	Sv/Co	Fredrik	Karlsson	Södertälje BF	1
164	Sv/Co	Fredrik	Karlsson	Ätvidabergs BK	1
165	Gö/Fr	Kim	Karlsson	BK Snapphanen	1
166	Gö/Fr	Lina	Karlsson	BK Snapphanen	1
167	Gö/Fr	Viktor	Karlsson	BK Vildkaninen	1
168	Gö/KI	Daniel	Kjellberg	Alingsås BK	1
169	Sv/Fr	Peter	Koch	Armbågens BK	1
170	Sv/Co	Jesper	Kontkanen	Södertälje BF	1
171	No/Fr	Jonatan	Lampa	BSK Nimrod	1
172	No/Fr	Erik	Lampa	BSK Nimrod	1
173	No/Fr	Elin	Lampa	BSK Nimrod	1

174	Gö/Co	André	Larsen	Huskvarna BK	1
175	Sv/KI	David	Larsson	Nyköpings BK	1
176	Sv/KI	Hanna	Lennerthson	Korsnäs IF/BK	1
177	Sv/KI	Felix	Lindberg	Bålsta BSS	1
178	Gö/KI	Jimmy	Lindgren	BK Unga Ömar	1
179	Sv/KI	Andreas	Lindholm	BK Bergslagspilen	1
180	Gö/Fr	Anton	Lindström	Skurups BK	1
181	Gö/KI	Emil	Lundqvist	BS Grästorp	1
182	Gö/KI	William	Lätt	Huskvarna BK	1
182	Gö/KI	Martin	Mattson	BK Snapphanen	1
184	Sv/KI	Per	Mattson	BK Danapilen	1
185	Sv/Co	Havall	Morad	BK Fjädem	1
186	Gö/Fr	Huy	Nguyen	Skogens IF	1
187	Gö/KI	Emelie	Nilsson	Rumskulla GOIF	1
188	No/Co	Christoffer	Nilsson	Frösö CPK	1
189	Sv/KI	Hanne	Nordqvist	Älvenäs BK	1
190	No/Fr	Anton	Norman	BSK Nimrod	1
191	Gö/KI	Niklas	Nygren	Västbo BK ?	1
192	Gö/KI	Viktor	Näppi	Rejmyre BSK	1
193	Sv/KI	Simon	Olegård	Tyresö BS	1
194	No/KI	Henrik	Olli	Resele IF	1
195	Gö/KI	Daniel	Persson	Västbo BK ?	1
196	Sv/Co	Henrik	Persson	BS Kil	1
197	Gö/KI	Magnus	Petersson	Motala BK	1
198	Gö/KI	Johan	Petersson	BK Björnen	1
199	No/Fr	Mats	Petersson	Sundsv/Ortv BK	1
200	Sv/KI	Mikael	Petersson	Falu BK	1
201	Sv/KI	David	Petersson	Falu BK	1
202	Gö/KI	Erik	Reinbladh	Huskvarna BK	1
203	Gö/KI	Emilie	Ringqvist	Rejmyre BSK	1
204	Gö/Fr	Rasmus	Runeson	BK Snapphanen	1
205	Gö/KI	Emma	Rydén	Rejmyre BSK	1
206	Gö/KI	Samuel	Sahlén	Vetlanda BK	1
207	Gö/KI	Gabriell	Sava	Huskvarna BK	1
208	Sv/KI	Emil	Sjöström	Eskilstuna BS	1
209	Gö/KI	Jim	Steen	BK Björnen	1
210	No/Fr	Alexander	Sterner	Kiruna BK	1
211	No/Fr	Isabella	Sterner	Kiruna BK	1
212	No/Fr	Kristoffer	Stoor	Kiruna BK	1
213	No/Fr	Robin	Strandgård	BSK Nimrod	1
214	No/Fr	Fredrik	Stålnacke	Kiruna BK	1
215	No/Fr	Niklas	Stålnberg	Bodens BKP	1
216	Gö/KI	Samuel	Svensson	BK Snapphanen	1
217	Gö/KI	Anders	Ternstedt	Huskvarna BK	1
218	Gö/KI	Angelica	Theander	BS Grästorp	1
219	Sv/KI	Jonas	Theelin	Tyresö BS	1
220	Gö/KI	Andreas	Tärnstedt	Huskvarna BK	1
221	Sv/KI	Emanuel	Wahlqvist	Korsnäs IF/BK	1
222	No/Fr	Alexandra	Wallmark	Kiruna BK	1
223	No/Fr	Wiktör	Widhult	Kiruna BK	1
224	Sv/KI	Christoffer	Wieveg	Korsnäs IF/BK	1
225	Gö/Co	Gustav	Wikblom	Skövde BK	1
226	Sv/KI	Jonatan	Wiksten	BK Dalpilen	1
227	Gö/Co	Lars	Wisell	Motala BK	1
228	No/Fr	Jimmy	Östberg	BSK Hudik	1

Gullmar Åkerlund, SBE



Hoyt USA®

GET SERIOUS



Axis

Det senaste i teknologi från Hoyts ingenjörer. Den avancerade skelett frästa konstruktionen ger en styv och stark stock som ger dig en av de mest stabila och välavvägda recurvebåge som tillverkats. Nytt solitt lemfäste. Justerbart grepp i sidled samt smalare och mer ergonomisk profil för en mer avslappnad båghand.

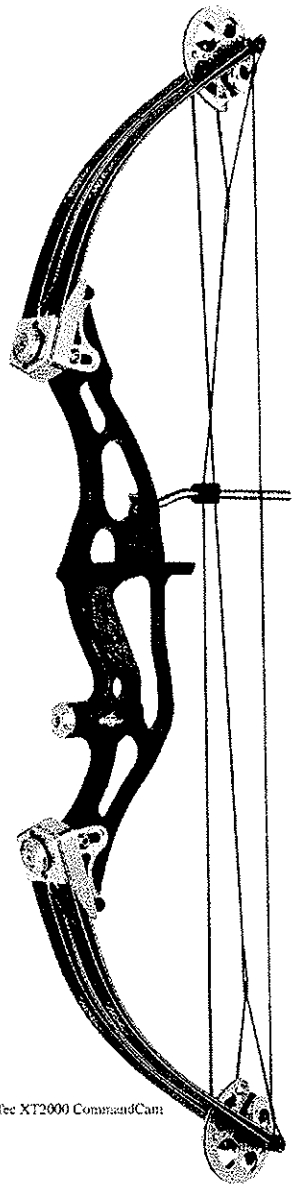
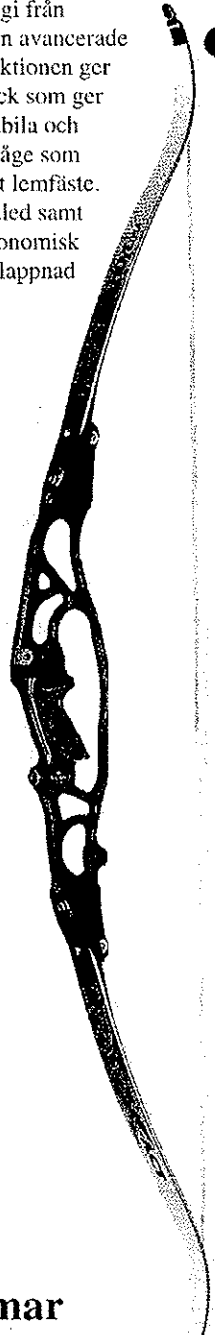

UltraTec XT2000 CommandCam

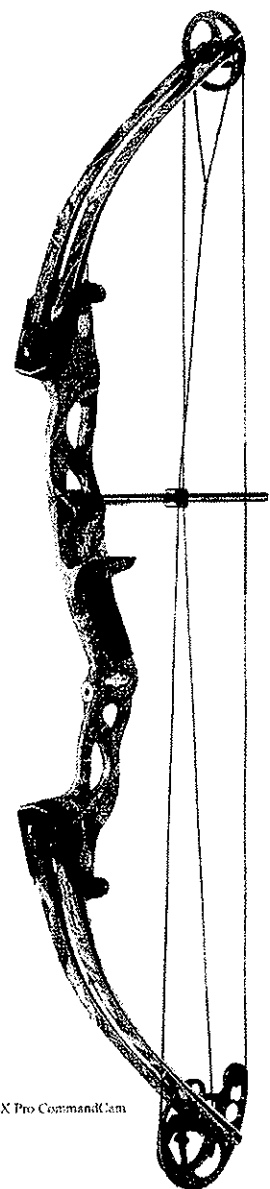

Defiant LX Pro CommandCam

FX Lemmar

En ny generation lemmar från Hoyt. Ger 6-8 ft/s högre pilhastighet med samma känsla som Carbon+ lemmen.

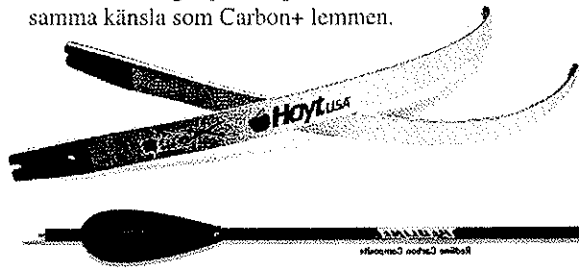

UltraTec XT2000

RedlineHO enkelcam	
Draglängder	25-32"
Längd	38.5"
Stränghöjd	6.75"
Vikt	1.98 Kg
AMO hastighet	235-240 ft/s
IBO hastighet	310-315 ft/s

Defiant XT2000

RedlineHO enkelcam	
Draglängder	25-32"
Längd	39"
Stränghöjd	6.75"
Vikt	1.93 Kg
AMO hastighet	237-242 ft/s
IBO hastighet	310-315 ft/s

Från Scandinavian Bowhunting tel 08-710 10 71

SBF's Yngre Junior Trofé



Grästorp-98



2000

Resultat efter 16 tävlingar den 25 februari 2000

Pl.	Föreningar	Skyttar	Startar	Poäng
1	Motala BK	4	15	51
2	BK Fjädern	5	14	40
	Eskilstuna BS	7	14	40
4	Karlstads BK	7	14	37
5	Kiruna BK	7	13	36
6	Skogens IF	6	12	35
7	Rumskulla GOIF	4	9	34
8	Vollsjö BK	2	6	27
9	BK Pantern	3	9	26
10	Luleå BS	3	9	24
11	Sundsvall/Ortvikens BK	6	10	23
12	Säters IF	3	6	22
13	Grimslövs AIF	2	5	21
14	Stocka BK	2	4	19
15	Älvenäs BK	8	14	18
16	Västerviks BK	2	3	15
17	Skövde BK	2	3	14
	BS Kil	3	7	14
19	BK Gripen	1	3	13
	BSK Hudik	10	10	13
21	BSK Iggesund	2	4	12
	Finspångs BK	3	4	12
23	Trollhättans BK	1	2	11
	Piteå BK	2	6	11
25	Skallsjö BG	2	4	10
	Kristianstads BK	3	8	10
	Huskvarna BK	5	5	10
28	Satserups GF	1	3	9
	BS Vaggeryd	2	4	9
	Tyresö BS	4	4	9
31	Alingsås BK	1	2	8
32	Stallarholmens BK	1	1	7
	Tranås BSK	2	2	7
	Rejmyre BK	3	3	7
35	BK Unga Örnar	1	3	6
	BK Vildkaninen	2	2	6

	Strängnäs BK	2	2	6
	Mjölby BS	2	4	6
39	Skellefteå BK	1	1	5
	Bodens BKP	1	3	5
	BS Grästorp	2	2	5
	Remsle UIF	2	2	5
43	Upplands Väsby BK	1	1	4
	Kristinehamns BK	1	2	4
	BSK Järven	2	2	4
	Karlskrona BK	2	2	4
47	Trelleborgs BK	2	2	3
	Västbo BK	3	3	3
49	Arboga BK	1	1	2
	Lindome BK	1	2	2
	Linköpings BK	1	2	2
52	Arvika BK	1	1	1
	IF Karlsvik	1	1	1
	Södertälje BF	1	1	1
	Vetlanda BK	1	1	1
	Summa 23 feb 2000	150	272	730

Henry Jonson, SBF

Notisen

Notisen

Huish fast för knarkinnehav!

Os-guldmedaljören från Atlanta-OS Justin Huish, USA har åkt fast för narkotika-innehav och möjlig försäljning.

Fortsättning lär följa!

KLARGÖRANDE!

I nummer 2

Som många redan säkert märkt, så var det Västbo Bågskyttar i Gislaved som arrangerade 3D-tävlingen i Karlsborgs fästning.

 **Hoyt USA**
GET SERIOUS

2000

MT SPORT

En prisvärd båge med en avancerad handtagsstock, gjuten i magnesium. Stabil, lättskjuten och tyst, MTsport är den **perfekta nybörjarbågen** utan avkall på prestanda eller kvalitet!

Båglängd: 37¹/₄" med
Rebel-XT lemmar och AccuWheel
(IBO 276fps/AMO 221fps)
eller 35¹/₄" m. PFX lemmar
(IBO 298fps / AMO 236fps)

Finns i svart och kamouflage (Mossy Oak)



AccuWheel med modulsystem för ställbar draglängd ≈3", 65% let-off.

3,200:-

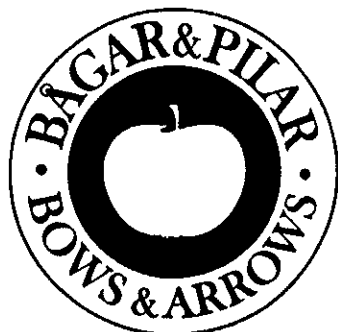

BÅGAR & PILAR

Bågskyttespecialisten AB

Triewaldsgränd 3 • GAMLA STAN

111 29 STOCKHOLM

Tel: 08-21 91 68

Fax: 08-20 46 20

Allt för Bågsytte!

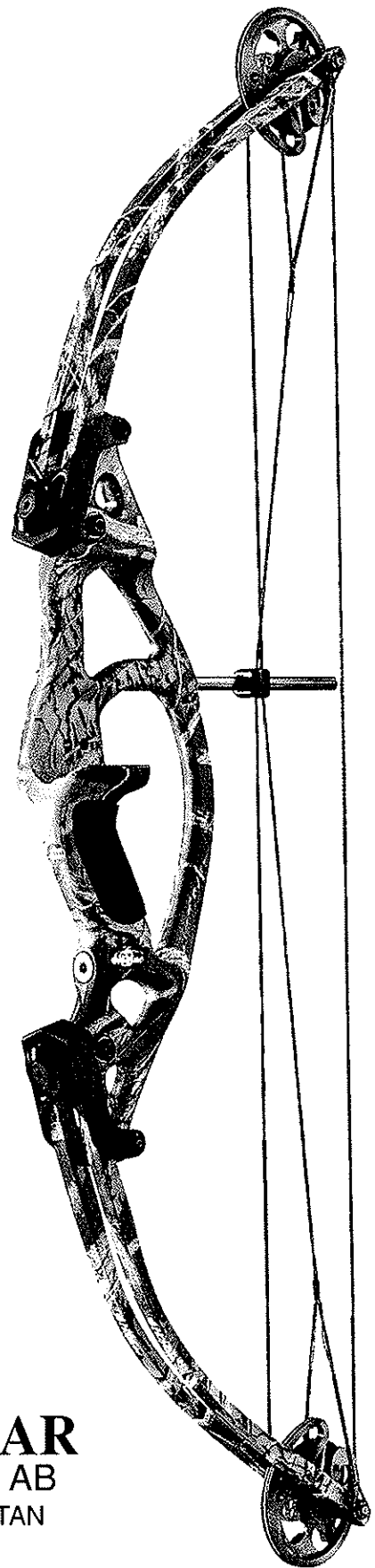

 **Hoyt USA**
GET SERIOUS

2000

MagnaTec

- Gjuten magnesiumstock (MMT) för ökad snabbhet och precision
- Stabil och snabb båge till bra pris
- Ställbar draglängd ca. 3" (CommandCams m. modulsystem)
- Båglängd: 38" med PowerFlex lemmar (IBO 309fps/AMO240fps)
- Finns endast i kamouflage (Mossy Oak)



Command Cam med ställbar draglängd och 65% let-off. Kan även beställas med 75% let-off.

4,400:-



BÅGAR & PILAR

Bågskyttespecialisten AB

Triewaldsgränd 3 • GAMLA STAN

111 29 STOCKHOLM

Tel: 08-21 91 68

Fax: 08-20 46 20

Allt för Bågsytte!

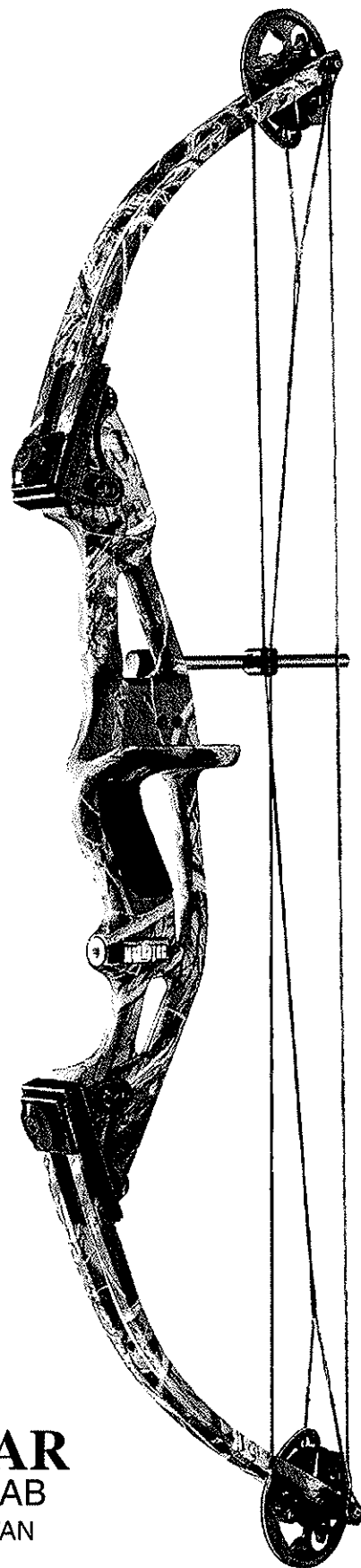

INOMHUS RESULTAT

2000 - 02 - 29

Pl	Namn	HF16	Klubb	Med	Fita 1	Fita 2	Fita 3
1	Niklas	Eriksson	Sundsv/Ortv BK	575	580	576	568
2	Marcus	Sundström	Sundsv/Ortv BK	570	574	570	566
3	Christian	Svensson	BS Gråstorp	558	564	556	555
4	John	Aström	Bodens BKP	556	561	557	550
5	Christer	Gustavsson	BK Siljanspilen	553	558	551	551
Pl	Namn	HF19	Klubb	Med	Fita 1	Fita 2	Fita 3
1	Per-Johan	Spång	BSK Iggesund	582	583	583	581
2	Göran	Bjerendal	Lindome BK	582	584	582	579
3	Niklas	Eriksson	Sundsv/Ortv BK	578	580	579	575
4	Mats B	Andersson	Lindome BK	577	582	576	574
5	Robert	Lindgren	Umeå BK	577	578	578	576
6	Mikael	Larsson	Sandvikens BK	576	577	576	574
7	Mats	Nordlander	IF Karlsvik	572	574	573	569
8	Jonas	Persson	BS Gråstorp	571	579	569	565
9	Jonas	Andersson	BK Gripen	571	572	572	569
10	Stefan	Nilsson	IF Karlsvik	571	576	569	567
Pl	Namn	HF40	Klubb	Med	Fita 1	Fita 2	Fita 3
1	Paul	Köhler	BSK Nimrod	561	565	561	558
2	Kjell	Harnesk	BSK Nimrod	552	555	552	548
3	Peter	Aker	Luleå BS	534	546	529	526
4	Torbjörn	Nordin	BS Gråstorp	525	555	511	510
5	Lars	Olsson	Trelleborgs BK	511	531	505	497
Pl	Namn	HF50	Klubb	Med	Fita 1	Fita 2	Fita 3
1	Klas	Vångman	IF Karlsvik	566	569	568	561
2	Leif	Andersson	BK Göta Lejon	547	550	547	544
3	Sune	Färnlund	Stocka BSK	538	541	538	534
4	Hans	Matsson	Skellefteå BK	533	541	538	520
5	Gilbert	Spång	BSK Iggesund	529	537	528	522
Pl	Namn	HF60	Klubb	Med	Fita 1	Fita 2	Fita 3
1	Aarne	Hautamäki	IK Osterviking	543	548	546	534
2	Lennart	Nilsson	IF Karlsvik	540	541	541	539
3	Egon	Strömberg	Karshamns BK	520	523	519	518
4	Bertil	Olsson	Ronneby BF	515	525	515	505
5	Runo	Höglund	Piteå BK	511	523	511	499
Pl	Namn	DF16	Klubb	Med	Fita 1	Fita 2	Fita 3
1	Malin	Lövgren	Timrå AIF	550	557	548	545
2	Elin	Kättström	Finspångs BK	522	537	527	502
3	Johanna	Sjö	Remsle UIF	511	528	507	499
4	Lise-Lotte	Sundell	Stocka BSK	458	469	455	451
5	Ida	Angelöv	Grimslövs AIF	351	380	347	327
Pl	Namn	DF19	Klubb	Med	Fita 1	Fita 2	Fita 3
1	Jenny	Sjövall-K	Alvenås BK	570	581	566	564
2	Karin	Larsson	Sandvikens BK	566	571	566	562
3	Mix	Haxholm	Finspångs BK	562	566	562	557
4	Kristina	Nordlander	IF Karlsvik	559	566	566	544
5	Petra	Ericsson	Lindome BK	558	567	559	548
6	Anna	Fröding	Sundsv/Ortv BK	557	559	557	555
7	Anette	Elgemar	Skögens IF	543	552	545	532
8	Malin	Lövgren	Timrå AIF	538	540	539	535
9	Linda	Johansson	BK Friskyttarna	537	540	539	533
10	Susanne	Lundgren	Timrå AIF	534	545	531	527
Pl	Namn	HC16	Klubb	Med	Fita 1	Fita 2	Fita 3
1	Mikael	Heijl	BK Göta Lejon	577	581	578	572
2	Pontus	Göthman	BK Göta Lejon	572	579	572	565
3	Magnus	Djurberg	Sunne BK	558	563	560	552
4	David	Eriksson	BS Kil	555	566	562	537
Pl	Namn	HC19	Klubb	Med	Fita 1	Fita 2	Fita 3
1	Morgan	Lundin	Lindome BK	592	594	593	590
2	Linus	Sparlund	BS Gråstorp	588	590	587	586
3	Dan	Södersten	Karlstads BK	585	587	584	584
4	Peter	Rasmusson	Lindome BK	584	585	584	582
5	Timo	Forsberg	Luleå BS	584	586	583	582
6	Peter	Andersson	BK Gripen	583	585	583	582



forts. på nästa sida...

Barometern

7	Kjell	Eriksson	Linköpings BK	581	583	582	579
8	Bo	StAAF	Timrå AIF	580	583	580	578
9	Björn	Andersson	BSK Sturarna	580	582	581	578
10	Christian	Nilsson	BK Göta Lejon	580	584	580	576
Pl	Namn	HC40	Klubb	Med	Fita 1	Fita 2	Fita 3
1	Leif	Malm	BS Kil	576	578	576	575
2	Christer	Karlisson	Lindome BK	574	576	574	572
3	Gillvard	Norlin	BS Kil	573	575	573	572
4	Mikael	Ekholm	Kungsängens BK	573	575	572	571
5	Kenneth	Andersson	BK Friskyttarna	572	577	572	568
Pl	Namn	HC50	Klubb	Med	Fita 1	Fita 2	Fita 3
1	Hans	Norling	Västerås BK	562	573	565	549
2	Gunnar	Olsson	BS Kil	555	572	554	540
3	Bengt	Akerlund	Timrå AIF	555	561	553	550
4	Eigeil	Bygdell	Sundsv/Ortv BK	554	556	554	552
5	Bozze	Karlisson	Arboga BK	553	555	552	551
Pl	Namn	HC60	Klubb	Med	Fita 1	Fita 2	Fita 3
1	Kurt	Palmroos	IF Karlsvik	555	561	556	549
2	Wallis	Fahlberg	IF Karlsvik	552	553	553	549
3	Jan	Notelius	Ronneby BF	522	543	520	503
1	Karin	Teghammar	BS Gråstorp	563	567	562	561
2	Caroline	Patic	Kungsängens BK	560	570	558	551
Pl	Namn	DC19	Klubb	Med	Fita 1	Fita 2	Fita 3
1	Ulrika	Sjövall-Höjjer	Alvenäs BK	573	578	574	566
2	Jenny	Eriksson	Linköpings BK	572	576	575	565
3	Eva	Hammar	Remsle UIF	566	570	568	561
4	Pernilla	Fransson	Lindome BK	566	568	566	564
5	Anna	Sundberg	IF Karlsvik	559	562	559	557
6	Anette	Friberg	Kristianstads BK	559	561	558	558
7	Ann-Kristin	Nilsson	IF Karlsvik	557	560	557	553
8	Christa	Bäckman	IF Karlsvik	555	557	556	552
Pl	Namn	DC40-50-60	Klubb	Med	Fita 1	Fita 2	Fita 3
1	Mariana	Karlisson	Arboga BK	497	511	498	482
2	Barbro	Johannesson	Karlstads BK	490	523	498	450
3	Monica	Knutsson	Grimslövs AIF	484	498	482	472
Pl	Namn	HK16	Klubb	Med	Fita 1	Fita 2	Fita 3
1	Dan	Björklund	BK Gripen	485	497	484	475
2	Nils	Bengtsson	Säters IF/BK	470	479	474	458
Pl	Namn	HK19	Klubb	Med	Fita 1	Fita 2	Fita 3
1	Erik	Jonsson	Rembo IK	563	577	559	554
2	Martin	Ottosson	Västerviks BK	536	545	533	529
3	Per	Edling	Kungsängens BK	511	525	508	501
4	Peter	Fjällgård	Rumskulla GOIF	504	506	505	501
5	Markus	Ottosson	Västerviks BK	497	504	499	488
6	Roine	Knutsson	Grimslövs AIF	477	484	476	471
Pl	Namn	HK40	Klubb	Med	Fita 1	Fita 2	Fita 3
1	Stig	Bergström	Nyköpings BK	535	541	539	526
2	Leif	Danielsson	Eskilstuna BS	514	526	511	505
3	Roine	Knutsson	Grimslövs AIF	452	465	452	440
Pl	Namn	DK19	Klubb	Med	Fita 1	Fita 2	Fita 3
1	Louice	Arvidsson	BS Gothia	505	518	503	493
2	Ida	Lundqvist	BS Gråstorp	492	496	492	488
3	Jane	Blomqvist	Eskilstuna BK	472	497	465	453
4	Marie	Larsson	Säters IF	367	382	364	356
Pl	Namn	HCK19	Klubb	Med	Fita 1	Fita 2	Fita 3
1	Bertil	Wickberg	Frösö CPK	468	495	494	416
Pl	Namn	HC13	Klubb	Med	Fita 1	Fita 2	Fita 3
1	Andreas	Forsberg	Luleå BS	575	578	575	571
2	Joel	Nordström	Karlstads BK	572	578	570	567
3	Johan	Lundgren	Trollhättans BK	567	569	568	565
4	Erik	Boström	Karlstads BK	566	573	563	563
5	Patrik	Andersson	IF Karlsvik	561	566	563	555
6	Tony	Nilsson	Kiruna BK	559	562	559	556
7	Marcus	Jacobsson	BS Kil	558	563	561	549
8	Daniel	Larsson	BK Fjädern	558	561	557	555
9	Magnus	Forsberg-W	IF Karlsvik	557	564	556	552
10	Staffan	Danielsson	Eskilstuna BS	557	562	557	551

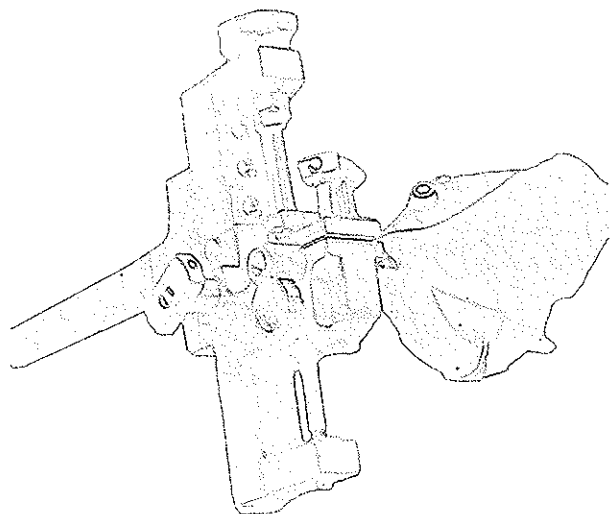
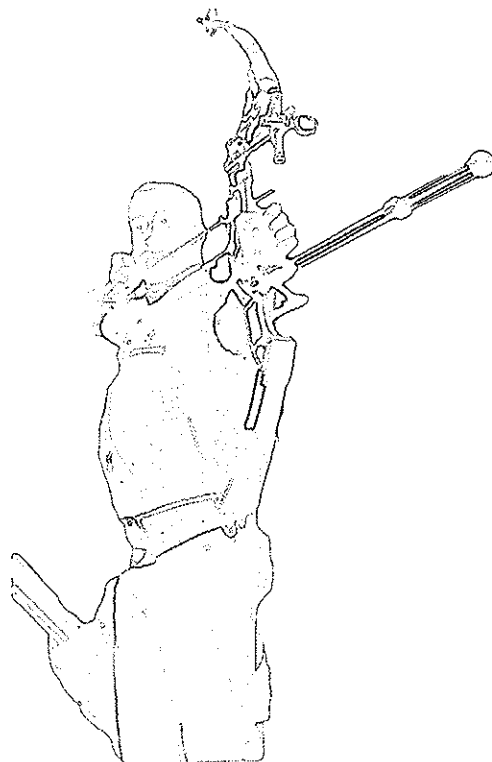

forts. på nästa sida...

Barometern

Pl	Namn	DC13		Med	Fita 1	Fita 2	Fita 3
1	Sofia	Götze	Sundsv/Ortv BK	552	558	553	546
2	Isabell	Danielsson	Eskilstuna BS	505	527	512	477
3	Erika	Blomkvist	Piteå BK	475	518	517	391
4	Daria	Loncar	Piteå BK	468	497	454	452
Pl	Namn	HF13		Med	Fita 1	Fita 2	Fita 3
1	Karl-Mikael	Johansson	Stallarholmens BK	576	578	577	572
2	Christian	Svärd	Skurups BK	566	570	569	560
3	Peter	Knutsson	Grimslövs AIF	561	569	565	550
4	Mikael	Zetterlund	BSK Hudik	561	571	566	555
5	Rickard	Räfsbäck	Uppl/Väsby BK	559	561	561	554
6	Joakim	Andersson	Skövde BK	552	560	553	544
7	Philip	Akesson	BK Pantern	551	561	551	541
8	Markus	Strand	Trelleborgs BK	538	555	530	528
9	Johan	Engström-L	IF Karlsvik	525	547	515	512
10	Jimmy	Nilsson	Skogens IF	520	536	515	510
Pl	Namn	DF13		Med	Fita 1	Fita 2	Fita 3
1	Brita	Sjö	Remsel UIF	564	567	565	560
2	Jennie	Knutsson	Grimslövs AIF	563	565	563	562
3	Anna	Alnefeldt	BK Unga Omar	525	529	526	520
4	Karin	Pettersson	Remsel UIF	508	520	509	494
5	Frida	Fjällgård	Rumskulla GOIF	495	519	490	476
6	Emelie	Sjöberg	Remsel UIF	457	483	455	434
7	Madelene	Dannqvist	Kristianstads BK	443	462	441	425
8	Petra	Larsson	BK Fjädem	409	453	414	360
9	Lisa	Rapp	Kiruna BK	351	421	322	310
Pl	Namn	HK13		Med	Fita 1	Fita 2	Fita 3
1	Mattias	Ottosson	Västerås BK	544	562	538	531
2	Victor	Wetterblad	Västerås BK	537	542	535	532
3	Andreas	Eklund	Motala BK	519	528	518	512
4	Andreas	Lindström	Sätters IF/BK	494	501	496	486
5	Petter	Ericsson-E	Alingsås BK	479	494	492	452
6	Mikael	Jellink	Tyresö BS	455	458	457	451
7	Hannes	Lundholm	Motala BK	446	464	448	437
8	Hannes	Krusell	Motala BK	428	465	424	396
9	Fredrik	Berndtson	Tyresö BS	409	455	417	355
10	Jimmi	Apelskog	Tyresö BS	367	419	380	302
Pl	Namn	DK13		Med	Fita 1	Fita 2	Fita 3
1	Linn	Löw	Eskilstuna BS	492	511	484	481
2	Sara	Eriksson	Sätters IF/BK	477	478	476	476
3	Linnea	Abrahamsson	Sätters IF	469	492	462	454
4	Maria	Isaksson	Rumskulla GOIF	430	449	429	412
Pl	Namn	Långbåge		Med	Fita 1	Fita 2	Fita 3
1	Lennart	Larsson	Gävle BK	517	522	516	514
2	Ulf	Wikberg	Luleå BS	506	521	500	496
3	Erik	Ström	BK Gripen	474	484	470	469
4	Allan	Jøppsen	Skövde BK	470	488	469	454
5	Inge	Bertång	Gävle BK	460	482	455	444
6	Tomas	Johansson	Skövde BK	459	481	463	432
7	Mårten	Spanne	BK Pantern	448	480	461	404
8	Benny	Zetterlund	BSK Hudik	383	390	389	369
9	Peter	Kaneklint	BK Gripen	373	411	360	349
10	Leif	Söderberg	Stocka BSK	367	371	367	363
11	Raimond	Sjö	Remsel UIF	317	419	286	247

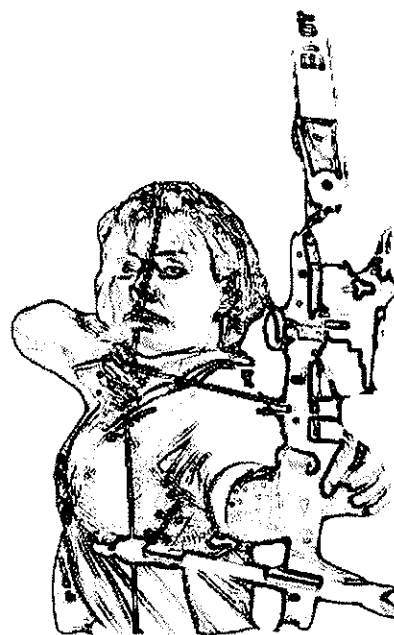

NY ADRESS!

BK SNAPPHANEN
C/o Göran Berjmar
Hjortronvägen 17
293 41 Olofström

NY ADRESS!

Skurups BK
Box 37
274 21 Skurup

NY ADRESS!

BK Gripen
Liselotte Andersson
Västanväg 147
216 16 Malmö
Tel: 040/153487
e-mail: liselotte@spray.se

redaco
reklam • data • kontor

Ny huvudsponsor till handikapplandslaget!

Sista omgången i allsvenskan!

Nu på lördag skjuts den sista omgången av grundomgångarna i allsvenskan. Det är egentligen bara två saker som är helt klara och det är: Lindome är klara för final och Vetlanda tvingas till ett kval för att få skjuta i allsvenskan nästa säsong.

Jag har diskuterat med ett antal klubb företrädare om hur vi skall räkna om två klubbar hamnar på samma poäng. Det enklaste sättet som också blir väldigt intressant för publiken är att de klubbar som hamnar på samma poäng i form av vunna matcher som ger två poäng. Avgör placeringen med en match om fem trepilsserier för alla tre skjutstilarna. Med andra ord en ny match för att få fram vem som skall gå till final eller vem som skall tvingas att kvala. En ny match behöver ej skjutas om det är klart efter skjutningen att två klubbar är klara för final även om de har samma poäng. Placeringen för de fyra första platserna avgörs ju i Jönköping den 1 april.

Jag hoppas att alla klubbarna som går till finalskjutningen samplanerar skjutningen med att också delta i det framtidsseminarie som pågår under lördagen, direkt efter finalen, och söndagen.

Det är här vi diskuterar oss fram till positiva saker för bågskyttesverige. En sak som diskuterades på seminariet för två år sedan var bland annat införandet av bågskytteallsvenskan vilken upplevts väldigt positivt av såväl skyttar som av den tyvärr allt för fåtaliga publiken. Detta tycker jag visar att detta seminarie är viktigt för aktiva skyttar, ledare och funktionärer i våra klubbar. Anmäl er nu till seminariet så att vi blir många.

Allsvenskan i Jönköping kommer att kosta 30 kronor i inträde vilket förhoppningsvis gör att vi får in lite pengar till nästa års allsvenska.

De klubbar som tvingats att hyra lokaler och gjort förluster i samband med sina arrangemang kan erhålla ett visst bidrag från den pott som vi har i allsvenskan.

Utbetalningen av reseersättning görs till de fyra klubbar som ej deltar i finalen inom en vecka efter lördagens tävling. Övriga klubbar erhåller sitt resebidrag efter finalskjutningen.

Om ni har frågor så vet ni hur ni skall få tag på mig

Bo Palm, Angereds BS

PRESSTOPP!!!

Angereds BS till final

Angereds BS lyckades med bedriften att ta sig till Bågskytteallsvenskans final tillsammans med Lindome BK som vann serien överlägset. Gripen från Malmö hänger kvar medan BS Gothia endast kan ta en plats via kval den 25 mars i Sundsvall.

Dagens tävling som avgjordes i BS Gothias träningslokal i Hisings-Kärra började med en tuff match för Angered mot Gripen. I compoundklassen förlorade Angereds Mikael Spetz ganska klart mot Peter Andersson medan Martin Pedersen vann lika klart i det klassiska skyttet. Avgörandet för vilken klubb som skulle vinna denna viktiga match kom att stå mellan Angereds Niklas Dahlgren och Gripens Jonas Andersson.

Inför deras tre sista pilar var ställningen helt jämn, bägge två hade skjutit otroligt bra fram till dessa pilar. Jonas som sköt lite snabbare än Niklas hade skjutit 10, 9, 9 på sina tre pilar och Niklas två första var 10, 10. Spänningen stegrades när Niklas stod och siktade länge. Pang, 10 poäng och segern mot Gripen var klar. Denna seger visade sig bli avgörande när det gällde vilken klubb som skulle följa Lindome till finalen i Jönköping den 1 april.

Gothia hade sedan i matchen mot Angered otur eller man kanske skall säga att Angered hade nerverna under bättre kontroll. Niklas vann klart matchen i fristil medan det blev shoot off i såväl compoundklassen där Mikael förlorade med mindre än en halv mm mot Gothias Hans Sanne. Angereds seger fixades istället av junioren Martin Pedersen som i sin avgörande pil lyckades få en 10:a medan Rolf Arvidsson bara fick en 9:a. Segern över Gothia var klar. Nu var Gothia tvingade att vinna sin sista match mot Gripen för att undvika sistaplatsen. Det visade sig denna gång att Gripen var för starka och ganska enkelt vann matchen med 2-1.

Lindome som återigen mönstrade ett mycket starkt lag vann alla sina tre matcher. Charlie Modig som vunnit flera SM i det klassiska skyttet. Morgan Lundin som bl a varit världsmästare i Compound och OS-silvermedaljören Magnus Pettersson i Fristil.

Lindome som vunnit alla matcher i grundomgångarna står som solklara favoriter i guldlet vid finalskjutningen. Någonting som lagledaren Stig Henriksson inte vill hålla med om. Stig påstår nämligen att allt kan hända i denna sport. Han har dessutom rätt.

I den norra gruppen var det i stort sett avgjort redan innan denna omgång även om Stallarholmen hade en teoretisk chans. I denna omgången visade det sig att Grästorp var bäst och vann alla sina tre matcher medan Stallarholmen vann två matcher och Kungsängen en.



forts. på nästa sida...

Vetlanda blev även denna gång utan någon vinst. Till finalen i Huskvarna går från den norra gruppen Grästorp och Kungsängen.

Om det finns några frågor så kan Bo Palm besvara dess på telefon 031-46 93 81 eller på mobiltelefonen 0708-93 13 14

Sluttabellen i den södra gruppen blev

1 Lindome BK 24 poäng till final
2 Angereds BS 12 poäng till final

3 BK Gripen 8 poäng

4 BS Gothia 4 poäng ramlar ur och kvalar

Sluttabell i den norra gruppen

1 BS Grästorp 20 poäng till final
2 Kungsängens BK 16 poäng till final

3 Stallarholmens BK 12 poäng

4 Vetlanda BSK 0 poäng

Bo Palm, Angereds BS



TILL SALU!

Mathews Conquest light, Blå.
Sikte ACE med superscope.
Premier-hylla. Långstabbe superstick.

Release, Something.

Läderkoger, stor modell.

Pilar ACE, 10st. 5st. X7, "grova".

Dubbel väska + mycket tillbehör,
bl.a. fenapparat.

Utrustningen är använd ca 50 ggr.

Nypris: ca: 20 000 kr

Mitt pris: 10 000 kr eller bud.

Anders Krantz

Solgläntan 4

614 93 Söderköping

B/ 0121/137 84

Läger i Uppsala

Svealandsgruppens första läger för det nya millenniet började fredagen den 4 februari klockan 18.00 i BSK Sturarnas bågskyttehall i Uppsala, säger Anna Carlgren som här berättar vidare om lägret:

- Vi hade fått tillskott i gruppen bestående av Carl-Mikael Johansson från Stallarholmens BK och Staffan Danielsson från Eskilstuna BS. Lägret som till större delen var inriktat mot trimning inleddes med skjutträning utan tapet. Svealandsgruppen har också fått en ny ansvarig i Stefan Andersson som berättade vad som skulle hända och vad en medlem i gruppen skall göra och kunna. Vidare talade han om för oss varför vi skall planera vår träning och föra träningsdagbok.
- Dag två började med en uppfriskande promenad följt av en föreläsning med Anders Grönberg om trimningens svåra konst. Anders fortsatte med att under skjutträningen titta på våra grupperingar medan ledarna sysselsatte sig med tekniken (Anders hjälpte också Rikard att bli av med sin guldkräck). Med badhusbesök och lunch avklarade fortsatte Anders med föreläsningen och vi fick lära oss om trimning av stabbar och hur man kan sätta tyngder, strumpor och liknande på klassiska bågar för att de ska gå rakt fram ur handen i skottögonblicket.
- I övrigt fortsatte vi som på förmiddagen medan Stefan pratade med var och en av oss om vad vi hade för ambitioner, allt medan Anders Fredriksson ihärdigt spelade "Memory" på sin mobiltelefon. Avslappning med PeO Gunnars avrundande dagen som helt slutade med....skokrig?
- Sista dagen började med mental träning i form av "perfekta" skott som avrundades med finalskjutning. Innan lunchen stod det klart att Marcus Jakobsson och Magnus Djurberg skulle mötas i bronsfinalen och i guldfinalen skulle undertecknad och Rickard Fors fightas. Bronsfinalen vann Magnus och efter skiljepil stod det klart att Rickard kom tvåa. Städningen avlöpte sedan raskt och följdes av utvärdering. Den vittnade om att det hade varit ett trevligt läger som blev ännu bättre med all hjälp från Anders Grönberg. Det hade också varit bra mat och bra lokal, men det skulle ha kunnat vara fler toaletter! En efter en åkte vi sedan hem från Uppsala.

Vi riktar ett stort tack till Anders Grönberg alla andra i Sturarnas bågskytteklubb för all hjälp vi fick!

Anna Carlgren

Final i Bågskytteallsvenskan 1 April

Huskvarna BK tillsammans med allsvenskans sponsorer inbjuder till den allsvenska finalen. Finalen avgörs mellan de fyra klubbar som kvalificerat sig under grundomgångarna.

Lag till final är:

Lindome BK, Kungsängens BK, BS Grästorp och Angereds BS.

Tävlingsplats Idrotthuset vid Västra Torget, mitt i Jönköpings Centrum.

Vägbeskrivning Sväng mot Centrum vid Ljungarums Motet där Riksväg 40 och E4 möts. Kör Banarpsgatan mot Centrum. Framme vid en rondell svänger ni vänster in på Kungsgatan.

Inträde Kostnad 30 kronor

Tider
11.30 uppvärmning och presentation av skyttarna
12.00 Start matcherna 1 och 2
12.30 Start matcherna 3 och 4
13.00 Start matcherna 5 och 6
13.30 Eventuell shoot off om placering annars prisutdelning.

Välkomna

Tävlingskommittén

BOW PRO

STÖRST I NORDEN PÅ BÅGSKYTTE

Nu kan du handla räntefritt hos oss och betala på 3-24 månader.

Tel: 040-46 50 35, Fax: 0140-46 50 37, www.bowpro.se eller mail@bowpro.se.

Årets nyhet



Skidresor till Tandådalen i Sälen.

Weekend och mittvecka.

Även stugförmedling.

tel 031-51 80 00, 08-14 24 24



WASABODEN AB
IDROTTSPRISER & GRAVYR
ERIK DAHLBERGSGATAN 20, 411 26 GÖTEBORG
TEL. 031- 711 37 09, 13 78 22
FAX. 031- 711 07 69



Mathew

Q2

*.Mässingsvikter används
för maximal dämpning.*

*.Aluminiumvikten används
för minimal viktökning.*

*Nyfiken på vad som är nytt för
ÅR 2000*

Slå en signal !

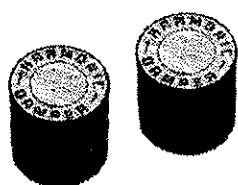

Dämparvikt aluminium

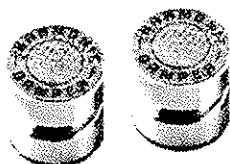

Dämparvikt mässing

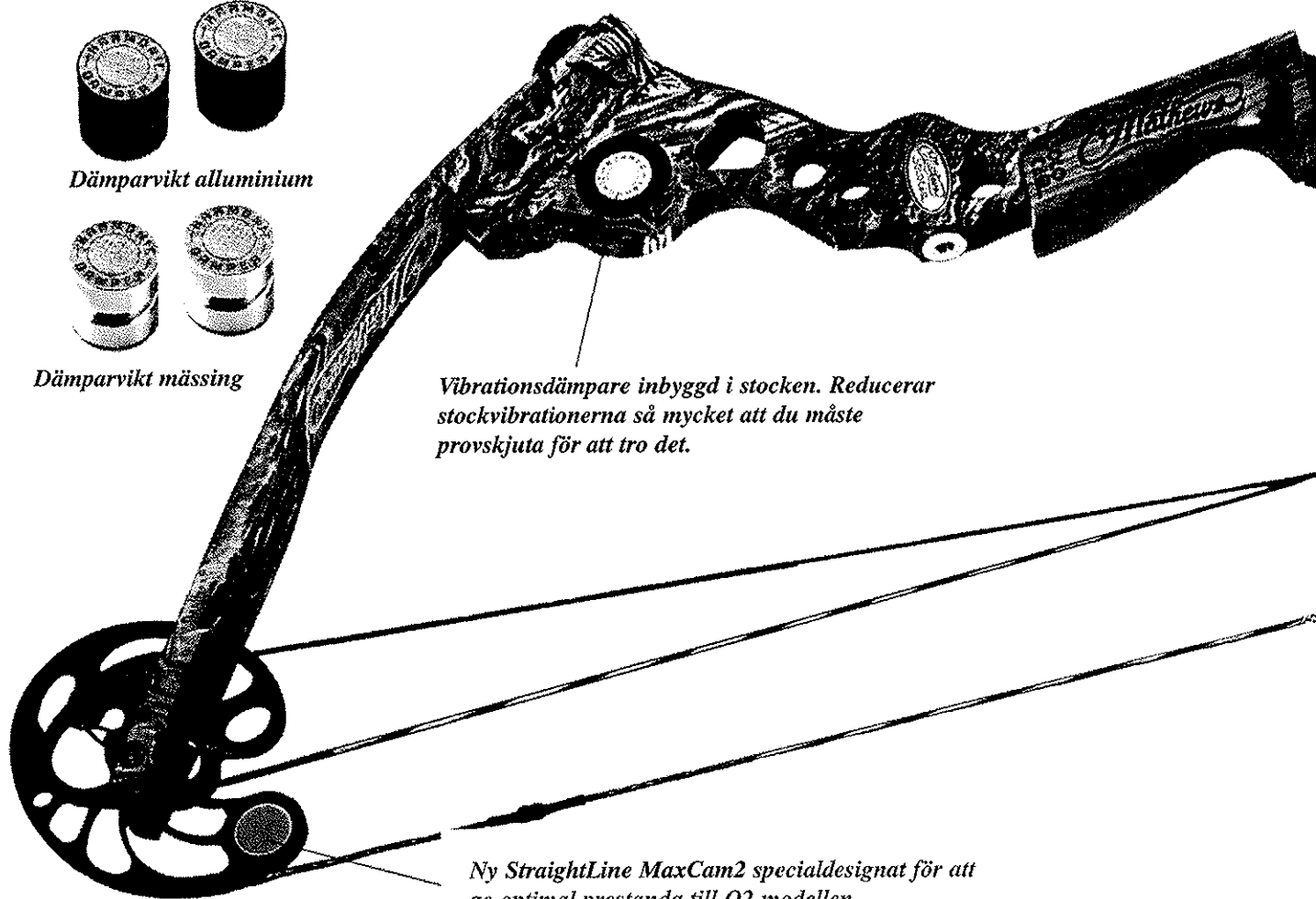

*Vibrationsdämpare inbyggd i stocken. Reducerar
stockvibrationerna så mycket att du måste
provskjuta för att tro det.*

*Ny StraightLine MaxCam2 specialdesignat för att
ge optimal prestanda till Q2 modellen*

www.bowpro.se

Hos oss kan du köpa räntefritt och betala på 3-18 månader

Bow Pro AB

Box 12016
245 02 Hjärup

tel: 040-465035
mail@bowpro.se

W&W

NYHETER 2000

NYHET



W&W EXFEEL

NYHET

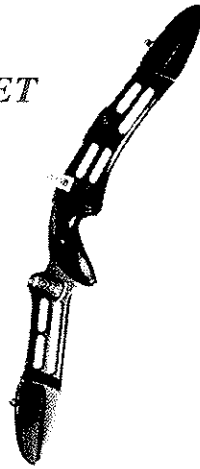

W&W TOZ

NYHET

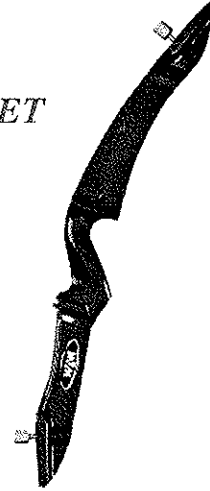

W&W TRIGGER

Med W&W är det lätt att välja den lem som passar dig bäst, tex FromA om du är nybörjare och skall gå upp i styrka inom kort eller Winact lemmar om du vill ha likadana lemmar som Världsmästaren i både damer och herrar fristil.

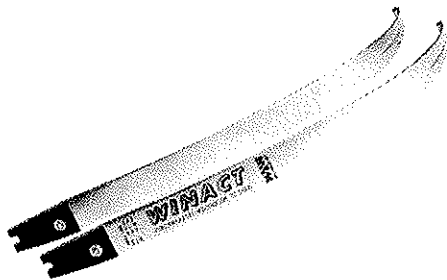

W&W WINACT

Längder: 66", 68", 70"

Styrkor: 30-50#

Material: Laminat av Carbon och glasfiber med en kärna av lönn.

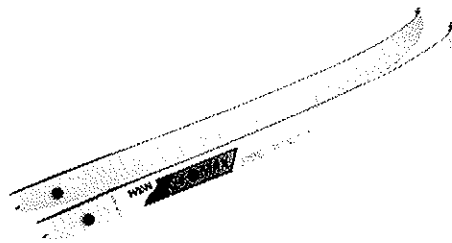

W&W SIDE WINDER

Längder: 66", 68", 70"

Styrkor: 26-46#

Material: Laminat av finaste glasfiber och lönn.

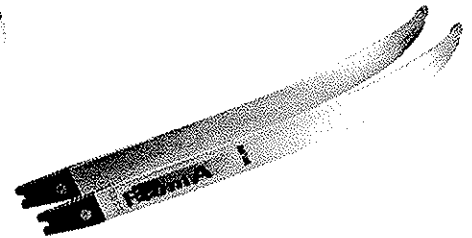

W&W FromA

Längder: 66", 68", 70"

Styrkor: 22-46#

Material: Laminat av glasfiber och lönn.

NYHET

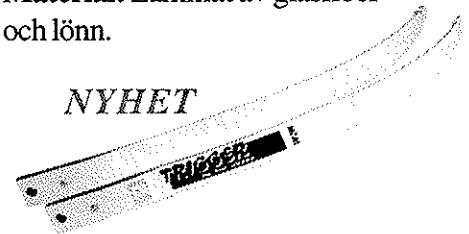

W&W TRIGGER

Längder: 64", 66", 68", 70"

Styrkor: 16-32#

Material: Laminat av glasfiber och trä.

VID TAVEL VM 1999 ANVÄNDES W&W
LEMMAR AV VINNARNAS I BÅDE DAMER
OCH HERRAR FRISTIL

BOW PRO

Box 12016 245 02 Hjärup
tel: 040-465035 mail@bowpro.se

www.bowpro.se

Mix Haxholm

Body Balance

Bilden visar en ställning med avsats från vilka skyttarna skjuter. Höjderna är 5 och 15 meter.

Koreanerna kallar det för "Body Balance". Det handlar med andra ord om att kontrollera kroppen och att träna sitt fokus (på det man gör). Det är förstås också en form av stressträning, att kunna hantera situationer där du är under press.

Plattformerna som skytten får stå på är ganska liten och det finns bara skydd bakom och på sidan. Enligt Mix känns det som att stå fritt i luften och skjuta.

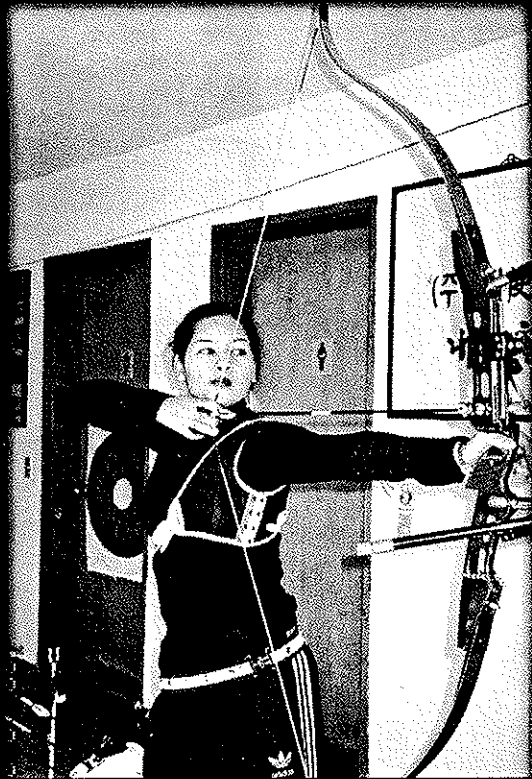
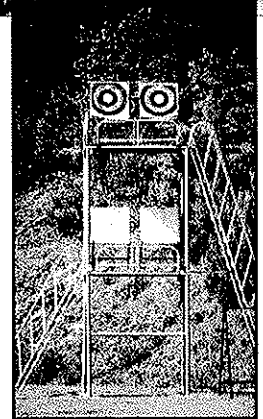
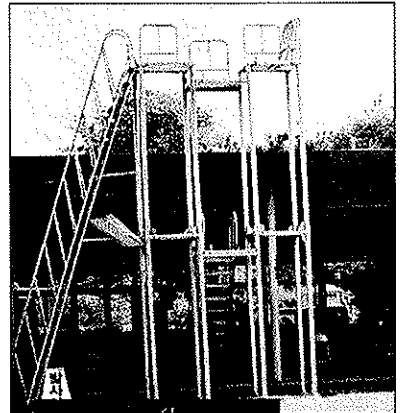

ELITTRÄNING

"Inget skall stoppa din vilja, även om du bara skall träna på kort avstånd, så är du där."

Mix berättar

"- på tal om press.

Under en kvalmatch till det Koreanska landslaget följer jag matchen mellan Lee Eun Kyung (Vann tavel-VM i Frankrike) och en annan skytt. Plötsligt hittar inte Lee sin tabb, alla blir helstirriga utom Lee själv som trots att sekunderna tickar iväg är helt lugn. – Så vad gör hon? Jo hon skjuter förstås sina pilar utan tabb. 8 – 8 – 10 blir resultatet i den serien, mycket imponerande."

"Vid den senaste landslagsuttagningen satte man en gräns på 1325p, 52 skyttar gjorde det, alla andra får vänta till nästa år."



forts. på nästa sida...

En annan kul övning är den gula pricken urklippt och uppsatt på en cylindrisk butt i samma storlek. Butten fästs sedan mellan 4 vajrar som håller den "svävande". Skyttarna skjuter sedan från 70 meter på denna tavla endast bestående av den gula pricken. En miss innebär ofta en kasserad pil.

Ändrades från grunden

Jag började min Koreanska träning 1997, berättar Mix. Då fick jag mitt första träningschema med 80-90 pil under första dagen, detta ökade sedan successivt till det jag skjuter idag, dvs mellan 200 – 400 pil/dag. Hela 1998 var jätte tungt och hela min skjutstil ändrades om från grunden.

– Jag fick börja med en barnbåge. Enligt Koreanerna vilar skyttet på 4 grundstenar. Dessa vill man förstås inte tala om men enligt min uppfattning, säger Mix finns det just nu bara två skyttar i Sverige som har skjuttekniska kvalitéer att nå världstoppen och det är Magnus och Jenny. Jag vet att vid något tillfälle berättade Mr. Park, Kyung Rae (Var huvudcoach för det Koreanska landslaget under 7 år, tillverkar rekurvbågen Win&Win) att om Jenny redan från början fått möjlighet att träna under ledning varje dag och särskilt riktat in sig på den mentala delen så hade hon idag varit i världstoppen.

- Jag har lärt mig oerhört mycket även om jag har mycket kvar att lära. Jag vet vad jag håller på med. Jag kan se på en skytt om den har förutsättningarna och känner igen den "rätta" skjutningen.
- Man måste ha tålamod och träna i 5 - 10 år för att nå resultat. Ja kanske inte når världstoppen om 1 – 2 år men jag har skaffat mig förutsättningarna och sedan får vi se om jag lyckas, envisheten finns.

I Sverige "skolar" vi in skyttarna i den klassiska stilen, för att den är enklast att hantera och att kanske inte fokusera för mycket på poängen...är det någon vits med det, undrar jag?

- Nej. Det är bättre att skola in på det man skall göra direkt. Jag tror att det skapar en rädsla för poäng om man "mjukstartar". Det är en nackdel att vi så lite fokuserar på poängen. Vi skall inte bygga in gränser.
- Jag tycker också att man skall vara positiv inför nya ideer, säger Mix, ta lärdom av utveckling.
- *Eftersom ett barns händer inte är hopväxta ordentligt är det kanske bättre att börja med compound istället för rekurv?*

- Vi krånglar alltid till det för oss, svarar Mix, Vi skjuter ju inte med fingrarna utan med ryggen, hela kroppen hänger ihop. Det är också där som eventuella problem sitter, i helheten.

Kamratanda

Trots att konkurrensen är stenhård och egot är stort hos alla på tävlingsbanan så är man precis som vanligt utanför. Inför en tävling sker alla förberedelser tillsammans med laget. Uppgifter delas ut individuellt innan och det hela avslutas med en genomgång av tävlingen och dom uppgifter man fått.

Man måste känna att man tillhör en hel grupp.

I Korea finns tre betalda hejarklackledare. Deras jobb är att "piska" upp stämningen och följer landslaget överallt i världen.



Henry Jonson, SBF

Norra Svealands Bågskytteförbund

kallar medlemsföreningarna till

årsmöte

onsdagen den 12 april 2000

Separat kallelse till berörda föreningar.

Styrelsen

Från Stockholm till Indianapolis och...



Årets största bågskyttämässa i USA är AMO show i Indianapolis Indiana. Den 28-30 Januari visade över 500 utställare upp sina senaste produkter för allt inom bågskytte.

Av Anders Gejer

En snöglöpigt Indianapolis mötte årets besökare när de anlände för att besöka Archery Manufacturers & Merchants Associations stora mässa. Den enorma mässhallen och RCA domen rymmer utan problem de över 500 utställarna. Här kan man hitta allt för bågskytten, från de senaste bågarna med utlovade pilhastigheter över 350ft/s IBO till årets upplaga av "svampodling" från SIMS Vibration Laboratory.

Indiana ligger centralt i USA mitt på amerikanska prärien, dvs det är platt, så när det snöar och blåser finns inget som håller emot. (Det har snöat de senaste gångerna mässan avhållits här)

AMO (Archery Manufacturers & merchants Associations) som arrangerar mässan samlar in en hel del pengar från mässan samt ytterligare medel från tillverkarna under året. Medlen används senare till att stötta olika projekt som gynnar bågskytte i alla dess former.

Exempel på projekt som stöttades under 1999 är: 100.000 USD för några kompletta bågskyttetält med tavlor, pilar och bågar avsedda att visa bågskytte för allmänheten. De kan lånas fritt av medlemmar i AMO, kanske något för SBF i framtiden? 4-H ungdomsprogram för båg-skytteinstruktörer, nationella bågskyttémuseet får 5000.00 USD, samt en rad andra bågskytte- relaterade aktiviteter.

Allright! vad var nytt?

Oneida Lab's compoundbåge helt utan hjul är nog mäsans mest revolutionerande nyhet. Nya helkolfiberskaft från Easton i mindre diametrar och mjukare spine, speciellt avsedda för skytte på tavla: RedLine är också ett steg framåt.

Andra nyheter:

Hoyt Axis, ett nytt styvt handtag, som skelettfrästs, man hävdar bättre balans och en styvare stock, nya lemmar för OS- FX, en utveckling av Carbon+ lemmen som ger 6-8ft/s högre hastighet bla mot blåsten i Australien hävdas det.

En ny compoundmodell för fält och jaktskytet: Defiant med IBO ca 310ft/s med tillsynes förlåtande geometri också givetvis en ny kort 33" jaktbåge Havoc i olika lem- och cam-alternativ

PSE återupptar en "gammal" nyhet med sin Royalbåge. Stocken är delad, du skjuter genom den, levereras med både vänster och högerhjul!

HighCountry, kolfiberstockar är årets trend, 1,2 kg tung! 4-runner carbon extreme. Hela 31" lång med enkelcam. De presenterade även en längre (38") modell som var betydligt tyngre, hela 1,4kg.

Toxonics visade upp ett par läckra tavelikten ProSeries 100 (PS-100) och PS-200 som både är lättare och smidigare än den gamla släggan-Naildriver som fortfarande finns i sortimentet.

Och så SIMS, årets bästa! en båge med minst 10 svampar i olika storlekar, nu sätter man två svampar per lem, en på stabben och en på siktet, har du jaktliga ambitioner kan du sätta en på kogret, varför inte två, en på överdraget eller pilhyllan och två par leeches (Iglar) på strängen och gärna några på kabel. Man kan inte vara utan dessa, dock kan en okunnig allmänhet möjligen uppfatta dig som en snurrig odlare av gummisvamp.



forts. på nästa sida...

Mckinzie stor tillverkare av 3-D figurer släpper sex nya läckra mål. I sin Africa serie kommer en blåsbock och hyena. En ny serie som kallas Texas släpper man mufflonfår, alligator och blackbuck. Rascal serien utökas med en järv.

Brownell, tillverkare av Fastflite släpper nya strängmaterial: Dyneema 100% marknadsförs under namnet D-75 samt D-75 thin. En blandning av dyneema och vectran kallas Ultra-Cam, (jmf Premium 450). En tunnare variant av S-4 (Spectra/vectranblandning) kommer som kallas S-4 thin.

BCY känd i Sverige för Premium 450 släpper en tunnare tråd av blandningen dyneema/vectran (450+ etc) som kallas Formula 8125, fler trådar flexiblere sträng längre livslängd. rekommenderat antal kardeler 18-20.



Western Filament är en i Sverige okänd tillverkare av strängmaterial som nu släpper det kanske hetaste materialet för 2000: TCD-150. En blandning mellan Dyneema och en ny fiber som kallas Carrari ger en tunnare och lättare tråd. Endast 10 kardeler krävs för en normal kabel eller sträng. Man uppger upp till 15 ft/s högre hastigheter med materialet.

Anders Gejer, Bågjägaren

Eskilstuna Bågskyttesällskap

Inbjuder till

Labo 3D Open

Tid: Lördagen den 15 april 2000. Start kl 10.00.
Tävlingsform: 2 x 15 mål 3D-figurer.
Anmälningavgift: 19-klass och äldre 120:- och övriga 80:-.
Tillägg 30:- för tourdeltagare.

den 45:e Mälardalsjakten

Tid: Söndagen den 16 april 2000. Start kl 09.00.
Tävlingsform: 2 x 15 mål svensk jakt.
Anmälningavgift: Seniorer och äldre 100:- och övriga samt lag 70:-.
Vandringspriser: Onominerat 4-manna-lag på fullt avstånd.

Klasser: Samtliga godkända klasser enligt SBF.

Plats: Eskilstuna Skyttecentrum. Skyltning från väg E20, vid Östra infarten till Eskilstuna.

Anmälan: Senast tisdagen 11/4 till Sven Carlsson, tel. 016 - 42 63 73.

Servering: Kaffe, te, läsk, smörgåsar, kakor, korv, godis m.m. till som vanligt mycket humana priser.

Meddela ankomst till tävlingsplatsen minst 30 min före tävlingsstart.

VÄLKOMNA TILL ESKILSTUNA !



FALKENBERGS BK
inbjuder till
LAXATRÄFFEN I 3-D
LÖRDAGEN DEN 29 APRIL

- Uppvärmning:** Kl 9:00-9:45
START: 10:00
Datum: Lördagen 29/4.
Plats: Vinbergs utebana.
Skyltat : Väg 150 ,Shell ,Skrea Backe, E-6 Norr-Söder Mc Donalds, Vinbergs samhälle.
Rond: 2 x 15, 3-D Mc-Kenzie
Klasser: Samtliga enligt SBF + Gästklass.
Anm. avg.: Seniorer och äldre 120:-, juniorer och yngre 50:-,
touravgift på 30:- tillkommer för de som vill delta i 3D-touren.
Postgiro: Falkenbergs BK 125533-0
Anmälan: Harald eller Gudrun Nyberg
Senast 27/4 Tel. 0346/52123
Servering: Mat, kaffe, macka (vi bjuder på Laxsnittar)
Logi.: Ring för upplysning.
e-mail: harald.n@telia.com

Falkenbergs BK hälsar alla välkomna!



SKALLSJÖ BG
inbjuder till
LÅNGSJÖ 3-D
SÖNDAGEN DEN 30 APRIL

- Tid:** Kl. 10.00
Plats: Klubbens bana i Ljungslätt, Gråbo. Ca. 3 mil NO om Göteborg.
Skyltat från Gråbo.
Vägbeskrivning finns på vår hemsida: www.flodata.se/sbg
Vill Du ha vägbeskrivningen skickad till dig så är det bara att ringa.
Tävlingsform: 2 x 15 3-D, McKenzie djur.
Klasser: Samtliga enligt SBF + Gästklass.
Avgift: Seniorer 100:-, juniorer 50:-, touravgift på 30:- tillkommer för de som vill delta i 3D-touren.
Anmälan: Senast **26 april** till: Mikael Boberg, Enbärsvägen 30, 448 37 Floda.
Tel: 0302-30187, Fax: 031-7090212, e-post: boberg@pi.se
Servering: Varm korv, kaffe, dricka mm.
Övernattning: Vi kan i år erbjuda övernattning i en scoutstuga med 36 bäddar fördelade på 3 sovsalar, ca. 100 m från vårt klubbområde.
Där finns tillgång till kök, toalett, dusch och uppehållsrum. Pris: 50 kr per person.
Möjlighet till uppställning av husvagnar finns också.

Skallsjö BG hälsar alla välkomna!

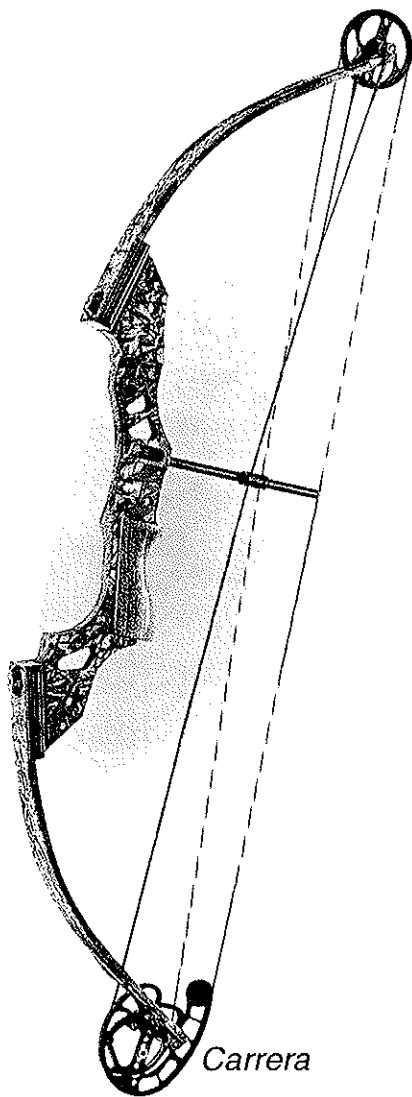

Carrera

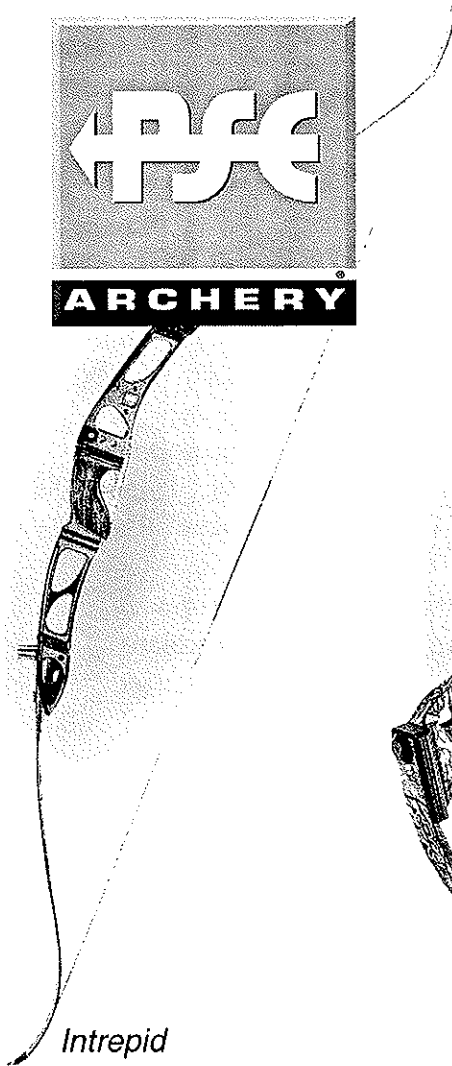

Intrepid

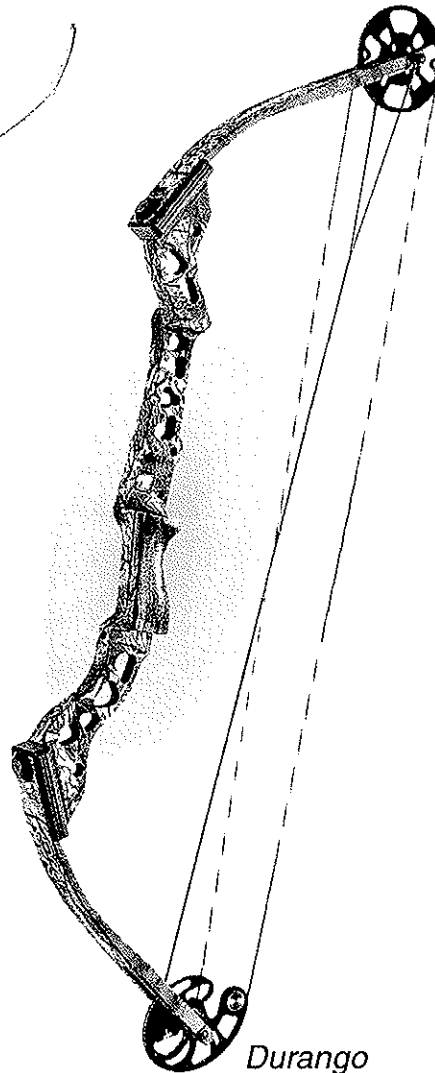

Durango

För att kunna ge svenska skyttar en bättre service, har vi inlett ett samarbete med Peter Rasmusson, som hjälper till med alla frågor
Peter nås på telefon 0709-299229,
eller e-mail: peter@bowmagazine.se.org

vi ser fram i mot att ni hör av er.



ØRBÆKVEJ 6 - 7330 BRANDE - DENMARK

TEL. +45 97 18 33 56 - FAX +45 97 18 26 32

www.baldurs-archery.dk - baldurs@post6.tele.dk

På uppdrag av Svenska Bågskytteförbundet
Inbjuder BK Snapphanen till

Nordic Junior Cup 2000

17 - 18 juni 2000

FITA enligt nordiska bestämmelser.
Mat/Logi och anmälan ca: 700 kr.

För mer information ring:

Håkan Rönndahl, 0454 - 934 19 eller 0454 - 434 99
Göran Bejmar, 0454 - 916 73.

Anmälan insändes till:

Nordenbergskolan
Bågskyttegymsnasiet
Box 304
293 24 Olofström

Märk talongen med "Nordic Junior Cup 2000".
Se utförligare information i nummer 4 av Bågskytten!

BK DANAPILEN INBJUDER TILL Danafejden



Lördagen den 29 april kl. 10.00.

- Plats:** Klubbens bana, Edsbergsvägen Danderyd, infart Busshållplats
Sätra gård, skyltat vid E18, avfart Danderyds kyrka.
- Rond:** 15 jakt, 12 fält.
- Klasser:** Samtliga enligt SBF + 10-klass.
- Anm. avgift:** Seniorer 100:-, juniorer och yngre 50:-. Efteranmälan + 50%.
- Postgiro:** 33 53 21-6. Betalas senast 2000-04-20.
- Upplysningar:** Bengt Magnusson tel: 08-755 06 57.
- Domare:** Jan Hansson
- Servering:** Enklare servering.

VÄLKOMNA!

Södra Norrlands Bågskytteförbund håller

ÅRSMÖTE

i Stocka, Söndagen den 19 mars Kl. 13.00.

Separat inbjudan till berörda klubbar

Styrelsen.

**På uppdrag av Norrbottens
Bågskytteförbund**

Inbjuder BSK Nimrod till

DM Inomhus

Söndagen den 9/4, 2000 kl. 10.00

Klasser: 16 och äldre

Separat inbjudan till berörda föreningar

HUSKVARNA BÅGSKYTTEKLUBB

inbjuder till

ÄLGJAKTEN

söndagen den 30 april 2000

Nationell tävling 1x30 Jakt

Plats: Klubbstugan Öxnehaga. Följ vägvisning,
Öxnehaga - Bågskytte.

Start: Klockan 09.00

Klasser: Samtliga

Lagtävling: Klassvis onominerat.

Tävling: Enligt SBF:s bestämmelser.

Huvuddomare: Leif Hackberg

Anm. avg.: 19 år och äldre 100:- kr

Juniorer: 80:- kr

Knattar + M: 50:- kr

Lag: 100:- kr

Avgift till Östersjöcuppen 5:- kr. (Gäller skyttar från Sydöstra
Götalands Bågskytteförbund). Anmälan och betalning helst
klubbvis.

Servering: Kaffe, smörgåsar, korv m.m.

Anmälan: Senast tisdagen den 25 april 2000, helst
skriftligt,

Under adress: Rolf Janeke, Stekelvägen 25, 561 49
Huskvarna eller tel. 036 14 11 72

VÄLKOMNA TILL TRÄFFPUNKTEN
HUSKVARNA BK

**På uppdrag av
Norrbottnens bågskytteförbund**

Inbjuder

Kiruna Bågskytteklubb
Till

Inomhus-DM för Yngre Juniorer

I samband med Lilla Guldskräcken

Separat inbjudan till berörda föreningar.

KIRUNA BÅGSKYTTEKLUBB

inbjuder till

LILLA GULDSKRÄCKEN

lördagen den 8/4 2000 kl.12.00

Tävlingsplats : Sporthallen (Friidrottshallen)

Klasser : Y-jun och knattar

Tävlingsform : SBF 12 m

Startavgift : 50 :-

GULDSKRÄCKEN

lördagen den 8/4 2000 kl.12.00

Tävlingsplats : Sporthallen (B-hallen)

Klasser : Enl. SBF:s bestämmelser

Tävlingsform : FITA 25 m.

Startavgift : Jun. 50:-, övriga 100:-

Anmälan: Senast den 3/4 till Rune tel. 0980-15061,
Eva tel. 0980-15781 eller Stig tel. 0980-14327.

E-mail : saturnus5@telia.com

VÄLKOMNA TILL VINTERSTADEN!
Kiruna Bågskytteklubb

3D-Touren 2000

Datum	Rond	Klubb	Telefon	Kontaktperson	Tävlingens namn	Distrikt	
L	08-apr	3D-30 mål	Vetlanda BK	0383-153 14	Tomas Petersson	Tjustkullejakten	SydOstra Götaland
L	29-apr	3D-30 mål	Falkenbergs BK	0346-521 23	Harald Nyberg	Laxaträffen	Väst kustens BF
S	30-apr	3D-30 mål	Skallsjö BG	0302-301 87	Mikael Boberg	Långsjö-3D	Väst kustens BF
L	06-maj	3D-30 mål	Sigtuna BK	08-59121952	Herman Andersson	Tors-3D	Norra Svealand
S	07-maj	3D-30 mål	BS Gothia	031-57 29 21	Raimo Utraiainen	Gothia 3D Touren	Väst kustens BF
L	13-maj	3D-30 mål	Rejmyre BSK	011-875 38	Kenneth Johansson	Rejmyre 3D	Ostergötlands BF
L	20-maj	3D-30 mål	Igelboda BK	08-716 46 85	Reijo Polsa	3-D Igelh	Ostra Götaland
S	21-maj	3D-30 mål	BSK Uven	08-199 666	Torulf Claesson	3-D Uven	Ostra Götaland
L	27-maj	3D-30 mål	BK Dalpilen	0243-82 107	Lars Göran Käck	3D-Ettan	Norra Svealand
L	03-jun	3D-30 mål	Skoklosters BK	018-386 664	Leif Andersson	3(D) sko	Norra Svealand
S	04-jun	3D-30 mål	Arnbögens BK	0171-469848	Leif Andersson	3-(D)raget	Norra Svealand
L	12-aug	3D-SM	BK-Björnen				
S	13-aug	3D-SM	BK-Björnen				
L	02-sep	3D-30 mål	BK Dalpilen	0243-82 107	PeO Gunnars	Dalpilen 50 år	Norra Svealand
L	09-sep	3D-30 mål	Gävle BK	026-767 50	Leif Hedström	Gävlebockens 3D	Södra Norrland
S	10-sep	3D-30 mål	Sandvikens BK	026-354 57	Anders Palm	Tuna-3D	Södra Norrland
S	24-sep	3D-30 mål	Motala BSK	0143-125 05	Mikael Svahn	Motala Lejonjakt-3D	Ostergötlands BF

Återigen finns klassiska skyttarnas favorit endast från LABO Import AB



"De senaste 20 åren har Green Horn nästan vunnit alla VM"

GREEN HORN



VICTORY

På Victory stocken för klassiska skyttar
medföljer en vikt vilket fästes på stockens
framkant (obs ej på bilden).

Victory är Green Horns nyaste stock i vilka lemmar för
Green Horn 2000 även passar.

Fakta stock:

- CNC fräst stock i Alu 6060-1
- Teak trähandtag är standard

Fakta lemmar:

3 olika typer:

- Standard BG
- Carbon Ultra
- Ceram Carbon

Specifikationer:

- Båglängd 64 - 71"
 - Lemmstyrka 26 - 48Ibs
 - Handtagssektion: 63,5 cm
 - Vikt handtagssektion 1,1 kg
- Färger handtagssektion:
- Svart, blå, magenta, grön, röd eller silver

LABO IMPORT AB

SWEDEN

Tel: 054- 53 31 10

E-mail: info@labo.se

Internet: www.labo.se

**ÅTER IGEN...
VÄRLDSMÄSTAREN
SKJUTER
MARTIN**

**INNE-VM
1997 MARTIN
1999 MARTIN
2001**



**PRIS
5900:-**

Mer behöver inte
en världsmästar-
båge kosta.....

054-53 3110

LABO IMPORT AB
SWEDEN

Varför inte välja
samma bågskytte-
materiel som våra
landslagsskyttar ,
och få bäst service
och rådgivning på
köpet.

Omgående leveran-
ser från Sveriges i
särklass största
lager av bågskytte-
materiel.

Räntefria köp på
6-24 månader.

**Mathews
Browning
PSE
Hoyt
Win&Win
Samick
Easton
Toxonics
Super Scope
Cavalier
Golden Key
Spigarelli**

BOW PRO

Box 120 16, 245 02 Hjärup, tel: 040-465035

fax: 040-465037

mail@bowpro.se www.bowpro.se

NU I LAGER!

All micro-adjustments feature"
position indicator markings"
for quick and easy adjustments
- NO MORE GUESSING!

Super-quiet Quiet-Tuff Silencers
Last up to 8 times länger than
standard shrink-tube - factory
installed plus FREE extras in each
package!

Micro-adjustable
vertical adjustment
(patent pending)



Calibrated
Micro-adjustable spring-
Tension (patent pending)

Microadjustable
Centershot! (patent pending)



Exclusive patented
triple-bearing design for zero
play AND ultimate shooting
accuracy.

OBS!

**Inklusive
3D-Tunga**



825:-

Be höver du!

T-shirts, Kepsar, Märken,
Pinns, Svenska Modellen,
Bågskytteskolan, Protokoll mm.
Ring Gunnar Wallberg

i Norrköping!



Tel: 011-311 036

Fax: 011-313 121

e-mail: fjodor@swipnet.se

