

Tidskriften

# BÅGSKYTTE

Årgång: 53 Nr 06 2000

Månadens reportage  
Sören Wikingson

Footing ett gammalt sätt  
att förstärka spetsen på  
dina träpilar

Olympiska damlaget  
sköt till sig os-platser  
i Tysklands GP



# Recurve paket

- 1st Royal Junior 66" 16-40lbs RH eller LH, 1120
- 1st LABO sikte, 2085, se nedan
- 1st LABO armskydd, 5200
- 1st LABO "Super" plunger (Beiter kopia), 2315, se ned
- 1st LABO väska, 7006
- 1st LABO tab, 5015
- 1st Pilhylla, 2512
- 1st Dacronsträng 66", 4150

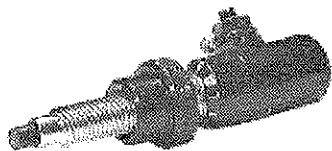

ordinare pris: 2055:-

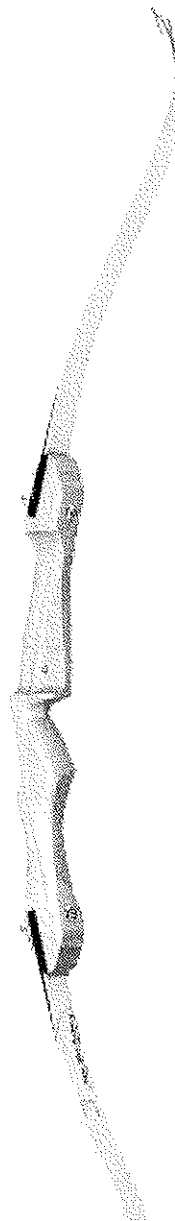
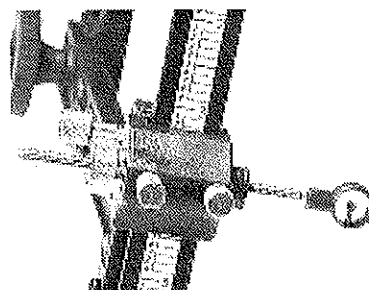
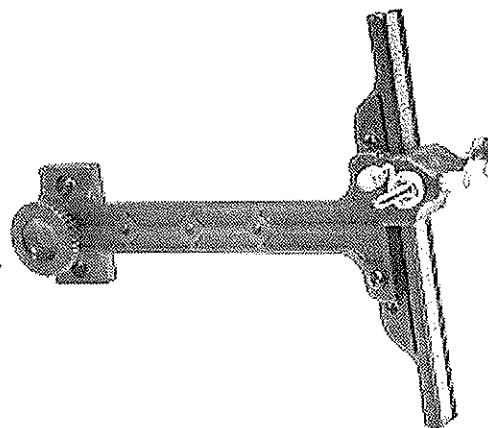

"DET PERFEKTA STARTPAKET"

Gör som resten av Sveriges bågskyttar handla hos  
**Vi har alltid minst 300st pilbågar på lager.**

*Du kan ha din drömbåge redan i morgon!*

**LABO IMPORT AB**  
SWEDEN

Box 8085  
650 08 Karlstad



Tel: 054 - 53 31 10  
Fax: 054 - 53 03 12

E-mail: [info@labo.se](mailto:info@labo.se)

Internet: [www.labo.se](http://www.labo.se)

**INNEHÅLL**

**Redaktionellt**

4. Bågskytte snabbt och lätt

**Inkommande artiklar**

9. Årsmöte i Södra Norrlands BF  
 15. Arizona Cup 2000  
 18. Footing ett sätt att förstärka dina träpilar  
 30. Fält-läger i Huskvarna  
 32. Valet av pilhylla för klassiker...

**Reportage**

6. Månadens reportage, Sören Wikingsson, Åtvidabergs BSK

**Gästskribenten**

12. Det undermedvetna skottet av Bernie Pellerite, Tucson, USA

**Övrigt**

4. Uttdrag ur tävlingskallendern för maj månad.  
 5. Domarutbildning!  
 5. MER OM...TAVEL-SM!  
 8. 3 nya OS-platser vid Tysklands GP tävling  
 20. Knatteligan per den 28/5  
 21. Yngre Junior Trofén  
 24. Ordet Fritt om Tavel-SM  
 26. Aktuell ställning i 3D-Touren  
 30. Notisen, Huish hoppar av OS...  
 33. GP-tävlingen i Turkiet  
 34. Swedish Open i Fält  
 36. Tävlingsannonser

**Reklam**

LABO	sid 2, 43, 44
SBF	sid 5, 44
Bow Pro	sid 10, 11, 28, 29, 44
Bernie Pellerite	sid 14
Nils Baldur	sid 17
Grästorps	sid 19
Bågar & Pilar	sid 22, 23
Scandinavian	sid 44



**TIDSKRIFTEN BÅGSKYTTEN**

Företagshuset  
 Motalagatan 18  
 592 32 Vadstena

Tel: 0143/125 05  
 Mobil: 0709-61 64 22  
 Fax: 0143/315 64  
 E-mail: [bagskytten@vadstena.nu](mailto:bagskytten@vadstena.nu)  
 PG: 37 90 05 - 2

Redaktör  
 Mikael Svahn

Ansvarig utgivare  
 Förbundsstyrelsen

**SVENSKA BÅGSKYTTEFÖRBUNDET**

KANSLI  
 Fagerviksvägen 22  
 860 30 Sörberge

Tel: 060-570 130  
 Fax: 060-578 821  
 E-mail: [archery@alsonet.se](mailto:archery@alsonet.se)  
[kansliet@bagskytte.se](mailto:kansliet@bagskytte.se)  
 org-nr: 802000-5065

**Förbundsordförande**

Berryll Arvehell  
 Tel: 011-31 23 73  
 E-mail: [berryll.arvehell@bagskytte.se](mailto:berryll.arvehell@bagskytte.se)

**Sportchef**

Leif Jansson  
 Tel: 08-581 72 792  
 Fax: 08-581 66 177

**DISTRIKT**

**MELLERSTA NORRLANDS BF**  
 Tel: Stig Hamlund, 0620-20871

**NORRA SVEALANDS BF**  
 Tel: Berndt Blomqvist, 0224-140 17

**NORRBOTTENS BF**  
 Tel: Ulf Palo, 0921-658 47

**SÖDRA NORRLANDS BF**  
 Tel: Leon Nyström, 0650-400 83

**SRÅNES BF**  
 Tel: Kayh Andersson, 0456-219 50

**SYDÖSTRA GÖTALANDS BF**  
 Tel: Gunnar Westlund, 0370-160 50

**VÄSTRA SVEALANDS BF**  
 Tel: Bozze Karlsson, 0589-198 16

**VÄSTERBOTTENS BF**  
 Tel: Berit Johansson, 090-77 69 16

**VÄSTERGÖTLANDS BF**  
 Tel: Gunnel Lindgren, 033-260 333

**VÄSTKUSTENS BF**  
 Tel: Bo Palm, 031-46 93 81

**ÖSTERGÖTLANDS BF**  
 Tel: Kjell-Åke Carisson, 0122-140 27

**ÖSTRA SVEALANDS BF**  
 Tel: Jan Sidén, 08-973 449

**SISTA MANUSDAG**  
 DEN 25:e i Varje månad

**UTGIVNING**

Mellan den 15 - 20 i varje månad



Sidstorlek	Pris
1/1	675 kronor
1/2	450 kronor
1/4	275 kronor
1/8	215 kronor
4-färg	Ring för pris
Prylöriget	40 kronor
Prenumeration	225 kr/år
Utanför Norden	350 kr/år

# Bågskytte, Snabbt och lätt!



## Till Salu

Win & Winact recurvebåge, röd

- 66" carbonlemmar
- 32p, ställbar 4p uppåt
- Spigarelli plunger
- Beiterklicker
- Lemdämpare
- Acrasikte med Beitersiktnål
- Fristilstabb strl. S
- Väska

Pris 4500:-

Jan Johansson

Tel. 0371-14269

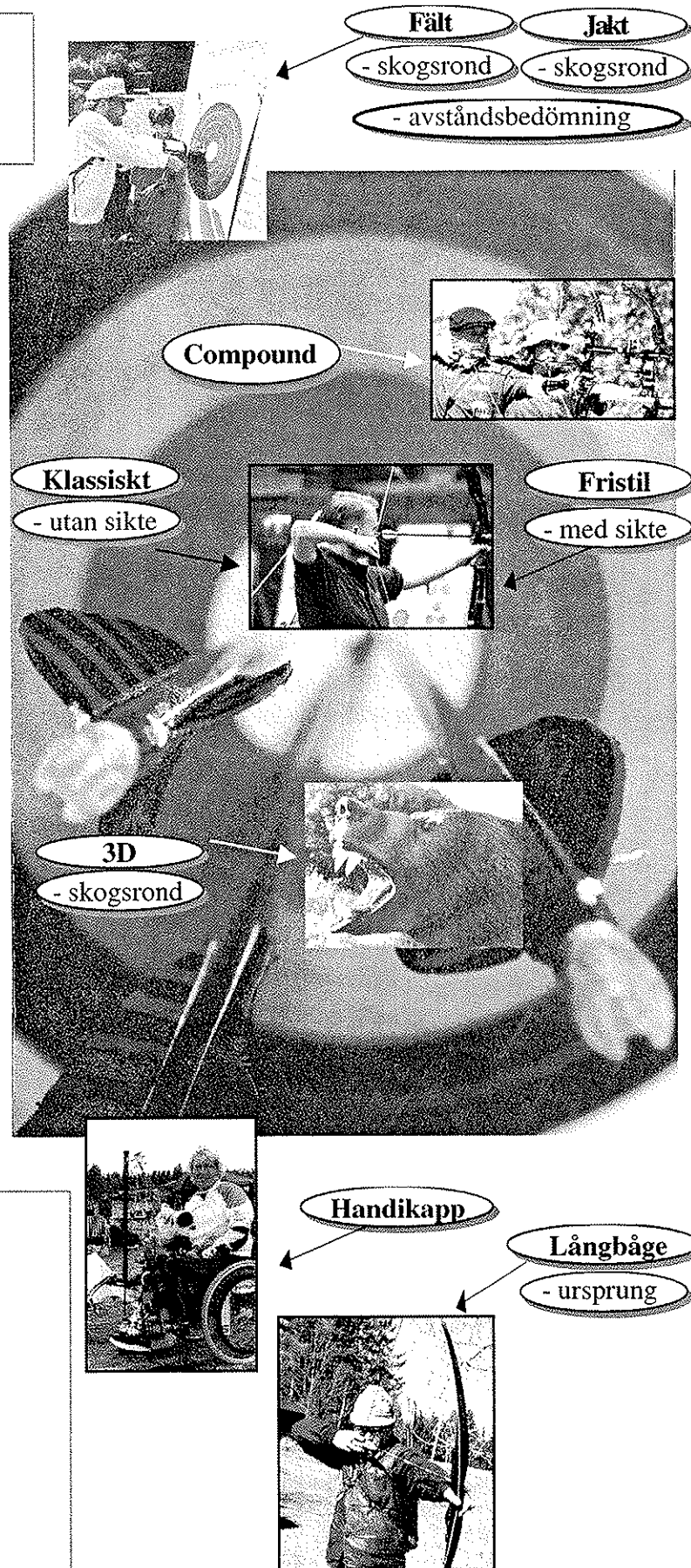

Fält

Jakt

- skogsrond

- skogsrond

- avståndsbedömning

Compound

Klassiskt

- utan sikte

Fristil

- med sikte

3D

- skogsrond

Handikapp

Långbåge

- ursprung

## Tävlingar utannonserade för juli, 2000

L	01-jul Fita 900	Sigtuna BK	08-59121952
L	01-jul **Fita1440	Borås BS	0709-225878
S	02-jul JSM-Jakt	BS Gråstorp	0514-12131
M	03-jul JSM-Fält	BS Gråstorp	0514-12131
T	04-jul JSM-Tavla	BS Gråstorp	0514-12131
L	08-jul Fita 70m + finaler	Umeå BK	090-186140
S	09-jul Jakt 15/Fält 12	Sätters IF/BK	0225-51852
L	15-jul Fita 1440	Luleå BS	0920-99124
L	15-jul Fita 1440	Resele IF	0620-50385
S	16-jul Jakt 30 mål	Resele IF	0620-50385
S	16-jul Fita 1440	Bodens BKP	0921-17812
S-S	9-16 jul VM-Fält	Cortina d' Ampezzo, Italien.	
L	22-jul SM-Tavla	Motala BSK	0143-125 05
S	23-jul SM-Tavla	Motala BSK	0143-125 05
O-S	19-23 juli JVM-Tavla	Belfort, Frankrike	
L	29-jul Fita 900	IK Österviking	0121-40015
L	29-jul **Fita1440	Stocka BSK	0650-740093
S	30-jul Fita 1440	Söderhamns BS	0270-30063

## Kurs för Nationella domare och Domarutbildare

26-27 augusti 2000

Se annons i Bågskytten nr 5

**Svenska Bågskytteförbundet**

### TAVEL-SM

Som väl de flesta nu konstaterat har SBF-styrelsen givit Motala BSK dispens att arrangera årets SM i tavelsskytte på ett annat sätt än vad vi är vana vid. Den individuella tävlingen avgörs genom 2 x 36 pilar på 70 meter under den första dagen och finalskjutningar dagen därpå.

Alla skyttar oberoende av antal per klass under lördagen går vidare och det är därför arrangören i annonsen kallat första dagens skjutningar för rankingrond. Det är ju det som är avsikten, i vilken ordning rankas varje skytt inför söndagens finalskjutningar.

Det har kommit ett antal frågor som bör klargöras. Hur gör man om klassen från början har ett udda antal skyttar?

Det är enklare än vad man först kanske tror. Det finns ett antal färdiga matchscheman som var och en kan se i våra tävlingsbestämmelser.

Om klassen som exempel från början har 15 deltagare så blir dessa efter lördagens skjutning placerade (rankade) i ordning 1 till 15. I detta exempel väljer man då schemat för 16 skyttar och placerar skytten med högsta resultatet (nr 1) i rutan för skytt 1. Skytt som rankats som nr 2 placeras i rutan för skytt 2, o.s.v. Enligt schemat skall skytt nr 1 i första matchen möta skytten på 16:e plats men då det enbart finns 15 skyttar så får således nr 1 ingen motståndare förrän i den andra matchen. Därefter finns det skyttar i varje match fram till guldfinalen.

På samma sätt gör man om det är 27 skyttar. Då väljer man schemat för 32 skyttar och finner då att skyttarna 1 – 5 inte får någon motståndare förrän i den andra matchen.

Är det från början enbart 3 skyttar gäller samma sak. 1:an skall då i första matchen möta 4:an medan 2:an skall möta 3:an. Då det inte finns någon 4:a får således nr 2 och 3 först göra upp om vem som i den andra matchen skall möta nr 1 i en guldfinal.

Är övertygad om att det blir mycket enkelt när man ser matchschemat på plats.

**Vidare skjuts 3-pilsserier i grundronden medan matchskyttet blir enligt reglerna!!!**

**Berryl Arvehell**

Tekniskt ombud vid tävlingen

# Sören Wikingsson

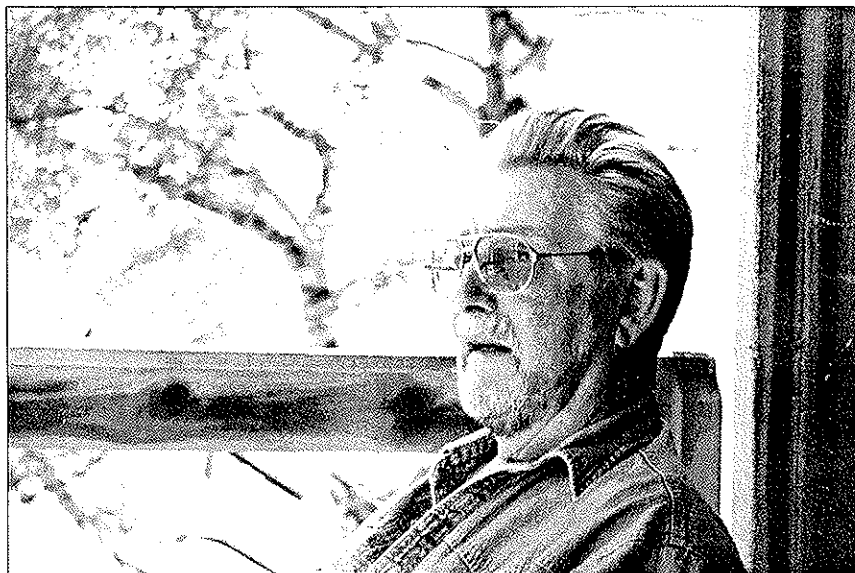

”Instinktivt bågskytte  
är inte en teknik,  
det är en upplevelse”

Det är i början av maj och jag har letat mig fram till en röd klubbstuga med vita knutar. Vi befinner oss i Östergötland en av dom där dagarna när det fortfarande är både sommar och vår samtidigt.

På verandan sitter jag med en blivande 70-åring som gått den långa vägen och inte tagit en enda bågskyttelektion, Sören Wikingsson tävlande för och boende i Åtvidaberg.

Det blir mycket bågskytteprat om gångna tider, om fält-VM i England 1970 och om bågskyttets innersta väsen.

”Långbåge är det närmaste våra naturliga instinkter man kan komma”, säger Sören där vi sitter med mina papper och Sörens pilar utspridda över det vita plastbordet. ”Långbågen är inte konsekvent i sitt beteende, den driver åt vänster och att stenhårt sikta rakt in i en bergvägg och att våga lita på att pilen sitter i mitten kräver något mer än träning”. ”Jag tror att en del är skapade för instinktivt skytte medan andra aldrig lär sig”. ”Jag har träffat skyttar som på ren instinkt kunnat träffa vad som helst, det syns och känns att det är något mer än bara sikta”. ”Det finns indianstammar som när de går ut på jakt inte har utrustningen med sig, utan tillverkar sin båge och sina pilar när dom vet vad dom skall jaga”. ”Att skjuta instinktivt är inte en teknik det är en upplevelse”, fastslår Sören.

”Jag har alltid haft samma skjutstil genom åren, det är till och med så att jag haft mina 2013 pilar i över 20 år”, fortsätter Sören som ser sig själv som en tävlingsmänniska. ”Jag tycker om att tävla och har alltid velat visa att jag är bäst eller att jag kan hänga med i toppen och det har jag ju också gjort i 35 år”.



forts. på nästa sida...

Han tränar nästan varje dag och tycker att fälten är roligast. Bågskytte skall vara en utmaning, man skall inte kunna skjuta dåligt och ändå få bra med poäng. "Först när jag skjutit 300p (360) på 30 meter går jag ut i skogen, då vet jag att skjutningen fungerar".

"Min första tävling tror jag var i Ljungsbro, fast det kan ha varit Borensberg också. Jag gick ihop med Beryll Arvehells pappa och en Linköpings skytt vid namn Charlie Barkland".

### Mästerskap...

Sören har en försvarlig mängd medaljer och pokaler, den ena finare än den andra. "Jag har nog ett 30-tal SM-guld, mest utomhus, men bara ett landslagsuppdrag som jag berättat om i Wales. Sedan har jag en hel del medaljer från mästerskap inom ett annat förbund nämligen EFAA.



"1971 vann jag VM-guld i Jakobsberg. 1972 gick EM i Skotland under 5 dagar, jag vann och fick ett väldigt fint pris skänkt av en Mexikanare som var med, det är gjutet i brons och föreställer ett gammalt spel som Inkafolket spelade, det finns bara i ett exemplar".

"Då sköt vi som mest på 80 yards eller 73 meter. Tapeterna var också lite mindre än vanligt, 65 cm på längsta avståndet". "1973 gick VM i England, jag tog guld i Bare Bowklassen. Jag tror att Enar Ivarsson blev mästare. 1975 blev det ett nytt EM-guld, nu i svenska Hindås. Sören har bara skjutit långbåge i tre år men har ändå hunnit med att ta hem två SM-guld och en andraplacing.

### Mitt bästa bågskytte minne...

"Det var nog på fält-VM i Wales, som också var ett europamästerskap, 1970. Jag kom trea på VM där faktiskt Leif Berggren vann och jag tog silver på EM. Det var en högtidlig tillställning i det lilla gruvsamhället som jag tror hette Rhondda. Det var till och med så att folk öppnade sina fönster för att sjunga med. Som avrundning på härligheten var det så att när det var dags för prisutdelning sprack mina byxor ända upp på ryggen, vilket ju inte kändes så kul då. Jag minns att jag fick gå upp på pallen lite från sidan så att det inte skulle synas".

### Mitt värsta bågskytte minne...

"Det var SM i Huskvarna förra året som lika gärna kunde ha blivit mitt sista. Jag förstod nog inte hur nära det var med den kärkrampen jag hade. Det var bara långbågeskyttar i min patrull och det var nog tur för vi kunde ta det lite lugnt och hjälpas åt". " Sedan backade jag ju på fält-SM vilket också var tur för det hade nog inte gått".

### Har bågskyttet utvecklats till det bättre sedan du började...

"Ja det tror jag nog. Idag skulle nog inte skyttarna vilja hålla på med den utrustning vi hade. Fast jag hade en diskussion med Bertil Olsson (hissen) om det här och han som var med ock sköt på 50-talet tyckte att man gjorde det riktigt bra med stål bågen, det sköts ju faktiskt över 1000p med dom".

### Om du fick bestämma allt i bågskyttevärlden...

"Vet inte vad jag skulle göra. Jag skulle nog ta ett steg tillbaka så att alla fick lära sig att skjuta riktig båge". "Långbågen eller den skjutstilen är själva grunden till bågskytte", avslutar Sören Wikingsson som nu får ägna dom närmaste dagarna åt sin egen och sin hustrus 70-årsdag.

### FAKTA

<b>Namn:</b>	Sören Wikingsson
<b>Ålder:</b>	70 år
<b>Födelseort:</b>	Norrköping
<b>Klubb:</b>	Åtvidabergs BSK
<b>Började skjuta:</b>	1963
<b>Meriter:</b>	Ett VM-guld, ett EM-guld och ett 30-tal SM-guld. Stora grabbars märke, nr 28.
<b>Utrustning:</b>	Långbåge av Enar Ivarsson, Tibro på 50#. Drar 27" och får ut 46#.
	<i>Utomhus:</i> Easton 2013-pilar med 5" kalkonfjäder och 9% spets.
	<i>Träpilar:</i> Kanadensisk tall, 32" långa.

Text & bild: Mikael Svalm, red.

# TACK!

Petra Ericsson, Karin Larsson och Kristina Nordlander.  
3 platser till OS?

”Svenska damlaget i olympiskt bågskytte tog tillvara chansen att kvalificera sig till OS genom att VINNA Grand Prix tävlingen i Welheim, Tyskland under söndagen.

Det måste vara det som behövs för att få klartecken från Olympiska kommittén att delta på OS i Sydney?!?”

Gullimar Åkerlund



T  
Y  
S  
K  
L  
A  
N  
D  
S  
G  
P

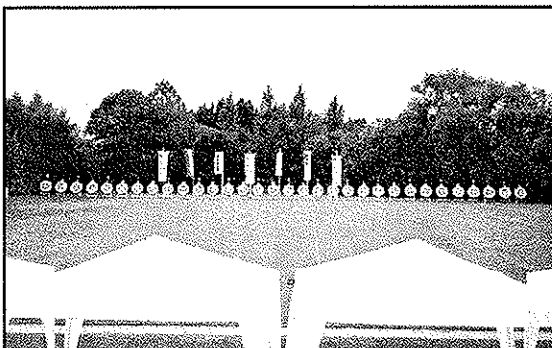

”Det här får man nog se som en av svensk bågskyttes största framgångar tillsammans med VM- och OS-medaljerna”, säger Tomas Johansson efter hemkomsten från tyska Welheim. GP tävlingen var en av dom få chanser som Sverige har att kvalificera ytterligare skyttar till de stundande Olympiska spelen.

Det svenska damlaget kvalade som nummer 8:a av 17. I finalskjutningen lyckades svenskorna resa sig från underläge och vinna i sista serien. Mot England i den inledande matchen låg Sverige under med 6p men lyckades ändå vinna, mot Kina, som var storfavoriter, låg man under med 4p.

## Tangerat svenskt rekord

I semifinalen var det dags för Kazakstan som pressade svenskorna till segermoterigen 240p som också är tangerat svenskt rekord, ett rekord som för övrigt sattes vid OS-92. I finalen lyckades det svenska laget hålla undan till seger mot ett spurtande Turkiet.

## Petra från klarhet till klarhet

Petra Ericsson kvalar som bästa svenska på en 8:e plats med 644p och ett nytt svenskt rekord. Petra åker sedan ut i kvarten mot slutsegraren från Kina och slutar på en hedrande 5:e plats.



forts. på nästa sida...



Karin Larsson blir 38:a, Kristina Nordlander 48:a och Elin Kättström 86:a på 576p vilket är endast 1p från det svenska juniorrekordet.

### Godkänd insats för Herrarna

Magnus Pettersson kvalar in på det nya svenska rekordet 668p som 6:a. Niklas kvalar in som 8:a på 666p vilket för Niklas är nytt personligt rekord. Per-Johan Spång placerar sig som 23:a (653p), Mattias som 31:a (649p) och Göran som 63:a (639p), klarar sig vidare med 1p.

I finalskjutningen fick inte Magnus skjutningen att stämma utan åker ut direkt mot en ganska okänd spanjor. Per-Johan får klarar sig ända till 16:delen där slutsegraren Frangilli, ITA, blev för svår. Niklas går ända till 8:delen och får ge sig mot Bart Jonson, USA med knappa 161p – 157p, Niklas blir 11:a.

På lagsidan går Magnus, Niklas och Per-Johan vidare som nummer 2 efter Italien och slutar sedan på en godkänd 6:e plats.

”Konkurrensen är hård både på dam och herrsidan även om toppen är bredare hos herrarna”, säger Tomas Johansson. ”Man får nog ändå betrakta Italien och Korea som lagfavoriter inför OS, dessa lag står i en klass för sig”. På damsidan är det lag från Korea, Kina, Tyskland och Ukraina som jämte Sverige får stå som favoriter”. ”Det är så lite som avgör, dagsform, slump, vilka nationer man får möta, det är oerhört jämt”, avslutar Tomas.

## RESULTAT

### Damer Olympiskt, Lag

<b>GULDMATCH:</b>	Sverige – Turkiet	231p – 229p
<b>BRONSMATCH:</b>	Tyskland – Kazakstan	238p – 237p

### Semifinaler

Sverige – Kazakstan	240p – 236p (svenskt rekord)
Turkiet – Tyskland	241p – 230p

### Kvartsfinal

Sverige – Kina	236p – 234p
----------------	-------------

### Åttondelsfinal

Sverige - England	231p – 225p
-------------------	-------------

### Herrar Olympiskt, Lag

<b>Guldmatch</b>	Italien – Ukraina	246p – 235p
<b>Kvartsfinal</b>	Tyskland – Sverige	244p – 240p
<b>Åttondelsfinal</b>	Sverige – Danmark	245p – 243p

Laget bestod av: Magnus Pettersson (Lindome), Niklas Eriksson och Mattias Eriksson (Sundsvall). Lagets placering blir 6:a.

## Individuella resultat

H	Namn	Land	Kval	32:del	16:del	8:del	4:del	Semi	Final
1.	M. Frangilli	ITA	664	172	167	163	107	114	114
2.	W, Van Alten	NED	672	166	172	163	107	114	112
3.	B, Jonson	USA	642	170	170	161	112	110	111
11.	N, Eriksson	SWE	666	166	164	157			
23.	PJ, Spång	SWE	653	166	157				
60.	M, Pettersson	SWE	668	155					
60.	G, Bjerendal	SWE	639	155					
63.	M, Eriksson	SWE	649	154					

D	Namn	Land	Kval	32:del	16:del	8:del	4:del	Semi	Final
1.	Y, He	CHN	660	157	163	163	109	105	112
2.	J, Schneider	GER	619	162	152	162	103	108	107
3.	N, Burdenyana	UKR	648	163	157	165	96	96	108
6.	P, Ericsson	SWE	644	157	158	157	104		
22.	K, Larsson	SWE	624	153	146				
53.	K, Nordlander	SWE	620	151					
86.	E, Kättström	SWE	577						

Text: Mikael Svahn, red.  
Bild: Tomas Johansson

# Bow Pro

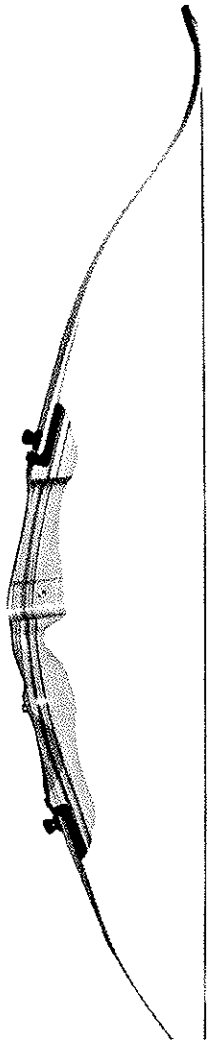

## RAGIM

Sveriges populäraste klubb och nybörjarbåge. Finns i många längder och styrkor för att passa alla skyttar.

Längder: 54,58,62,64,66,68"  
Styrkor: 14-30 lbs  
Färger: Ljust trä med inlägg av olika färger.

Ragim båge  
Art.nr:236 Pris: 980:-  
Ragim lemmar  
Art.nr:260 Pris: 550:-

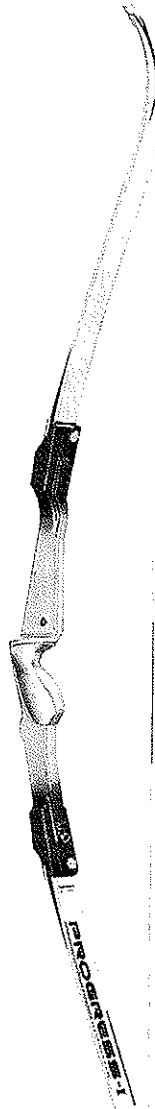

## SAMICK PROGRESS 1

Samick är världens största tillverkare av recurvbågar vilket är förklaringen till att de kan tillverka bågar av bra kvalitet till ett mycket lågt pris.

Längder: 66,68,70"  
Styrkor: 22-46#  
Färger:  
blå/silver, röd/silver  
grå/silver, teal/silver

Progress I stock  
Art.nr:137 Pris: 1050:-  
Progress I lemmar  
Art.nr:146 Pris: 1245:-

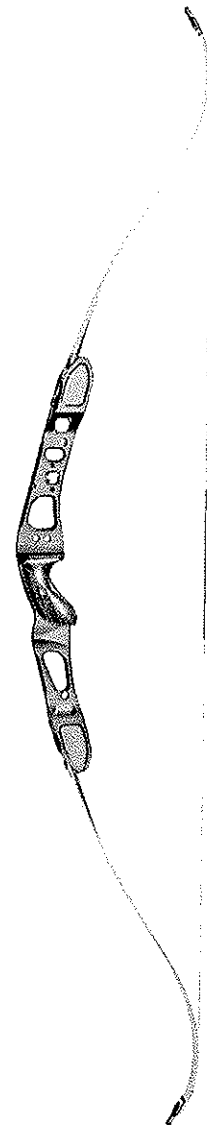

## PSE SIERRA

En helt ny stock från PSE i mellanprisklassen. Stocken har fin finish och kommer med trägrepp. Stocklängd 23" PSE använder W&W's lemmar.

Längder: 64,66,68"  
Styrkor: 24-44#  
Färger: röd, blå

Sierra stock  
Art.nr: 209 Pris: 3595:-  
W&W carbonlemmar  
Art.nr:135 Pris: 3950:-  
W&W FromA lemmar  
Art.nr: 141 Pris: 1650:-

tel: 040-465035 fax: 040-465037 [www.bowpro.se](http://www.bowpro.se)

NYTT FRÅN

# BOW PRO

2000

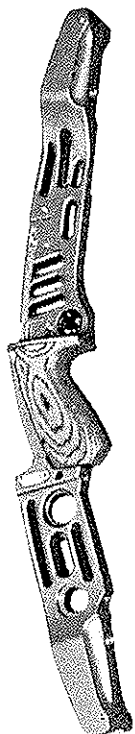

## SPIGARELLI 2001

Den bästa stock vi sett för den klassiska skytten. Den har allt, tyngden (levereras med 8 st extra vikter som passar snyggt i de två hålen i underkant på stocken), inbyggd magnethylla i stocken (klarar de nya reglerna för pilhyllor på klassiska bågar) och det bästa av allt är att du kan använda alla lemmar med internationell infästning som tex Hoyt och Win & Win. Stocklängden är 25" och bågen är ställbar 10% uppåt samt att leminfästningen är ställbar. Bågen levereras med klickplunger.

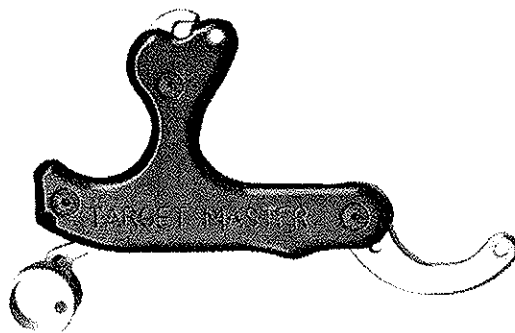

## CARTER TARGET MASTER

Ny release från Carter som ger ett behagligt grepp för dig som använder 4-fingersreleaser, genom att lillfingret kommer i en mer avslappnad position.

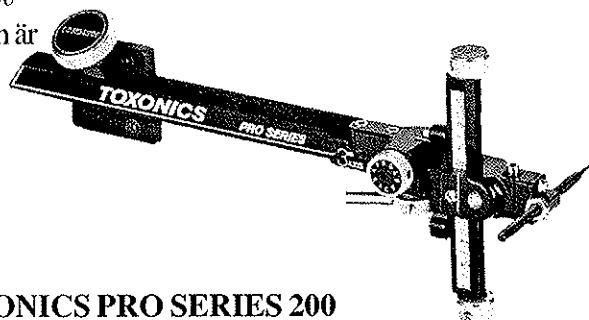

## TOXONICS PRO SERIES 200

Nytt lätt sikte med all den kvalitet och tuffhet du väntar dig från Toxomics. Snabbjustering i höjddled, snabbfäste för scopet. Siktet är justerbart i alla axelled. Det kommer även en lättare variant i mars med längre siktskena för recurvskytten.

## SKB COMPOUNDVÄSKA 41"

Äntligen en väska som tål allt och även går in i bilen. SKB tillverkar de enda recurv- och compound väskorna som tål den tuffa hanteringen vid flygtransporter. Den nya mindre väskan är lika tuff som storebror men är gjord att passa bågar kortare än 41".

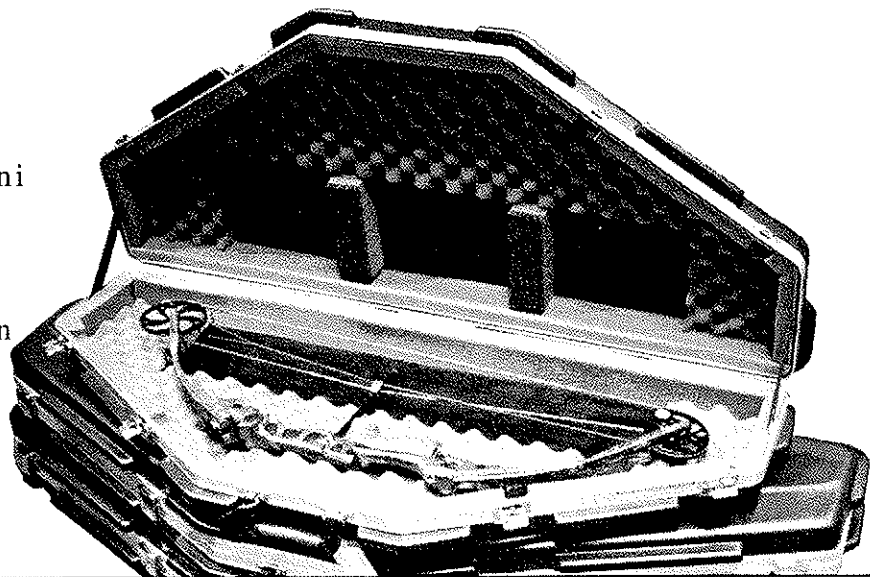

Box 12016 245 02 Hjärup tel: 040-465035 faf: 040-465037 mail@bowpro.se  
Öppettider: tisd, torsd och fredag 9-18. månd och onsd 9-20. lörd 11-14

[www.bowpro.se](http://www.bowpro.se)



## Coach's Corner Av Bernie Pellerite

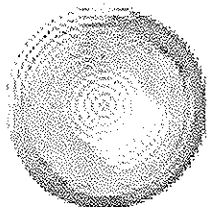

### Det undermedvetna skottet

Många är dom skyttar som spenderar år på att försöka komma på hur de skall krama av skottet istället för att puncha eller rycka av sitt release. Efter att ha jobbat med N.F.A.A's Mobila bågskytteskola under det här året har jag funnit att ungefär 75% till 80% av eleverna har antingen tavelpanik eller punchar av skottet, vilket är direkt relaterat till att **medvetet** släppa strängen. Även om det inte finns några snabba botemedel för detta, finns det ändå ett antal ganska lätta metoder att utveckla ett undermedvetet skott. Först och främst gäller det att ni förstår den psykologiska sidan av saken.

#### **PROBLEMET**

När du vet när releaset skall utlösa, då reagerar både kropp och huvud med tveksamhet inför skottet, vilket gör att du slutar sikta och börjar tänka på att utlösa releaset. Nyckeln till det omedvetna skottet är att vara **uppslukad av siktningen medan skottet går utan medveten tanke**. Det låter svårt, och det är det, om du försöker att lära dig detta med traditionella metoder, det vill säga, om du fortsätter att träna på tapet kommer ögat att koncentrera sig på vad det ser nämligen tapeten. Alltså, **så länge du tittar på en tapet kommer du inte att lära dig ett undermedvetet skott**.

#### **LÖSNINGEN**

Ta bort tapeten. Stå på tre meter, dra upp bågen, slut ögonen och tänk på följande:

1. För att releaset skall vara mjukt och omedvetet, måste du ha rätt draglängd. Om draglängden är korrekt kommer armbågen på dragsidan att befinna sig 1 till 2 tum ovanför en förlängning av pilen.
2. Underarmen på dragsidan skall vara helt avslappnad och i linje med pilen.
3. Bågarmskuldern skall vara helt avslappnad så att trycket från bågen kan gå rakt in i kroppen. Skuldran skall **INTE** vara hög eller framskjuten mot strängen.



Med detta i åtanke skall den enda spänning du kan känna komma från romboidmuskeln som sitter mellan skulderbladen. Tanken här är att använda armbågen och ryggmuskulerna till att utlösa releaset, istället för att använda fingertopparna.

Anledningen till detta är att med alla nerver som finns i fingertopparna kommer du tillslut att lära dig känna när avtryckaren i releaset rör sig. Denna känslighet signalerar till kroppen att snart kommer skottet att explodera i händerna på mig!!! **Tveksamheter och ibland en rädsla för att missa dyker upp som ett brev på posten och håller oss ockuperade med avfyrningen istället för att sikta.**

Den avfyrningsteknik som passar dig kommer att variera något beroende på vilken typ av release du har, alla har ändå något gemensamt. Ett exempel. Om du har ett pekfingerrelease och du behöver 4 gram för att utlösa releaset måste du i fullt uppdrag dra eller krama med en belastning av 2 gram. Därefter skall **pekfingeret hållas i den positionen och inte fortsätta krama**. Nu startar den undermedvetna delen av "avfyrningssekvensen". När du fortsätter det arbete du startade i uppdragsrörelsen kommer detta pressa ihop skulderbladen och föra armbågen mot ryggsidan, detta ökar trycket mot releaset och skottet utlöses utan tveksamheter.



forts. på nästa sida...

Det är också viktigt om du använder ett pekfingerrelease att du **INTE** lägger på fingertoppen, utan första leden. Med ett **tum-release** gäller det att även där att låta avtryckaren hamna i första leden, rotera sedan lillfingersidan uppåt så att handens översida pekar uppåt eller in mot kinden, hur mycket beror på vad du tycker känns bäst. Med **ring- eller lillfingerrelease** är tekniken den samma. Lägg fingret på avtryckaren, krama halva vägen och fortsatt med uppdragsrörelsen mot ryggsidan.

Dessa skott skall komma som en **fullständig överraskning** eftersom **varken armbågen eller ryggmusklerna kan känna eller lokalisera den exakta avfyrningspunkten eller den rörelse som behövs för att aktivera skottet**. Denna teknik måste övas varje dag mot en butt utan tapet, gör uppdraget, centrera scoope och peep, krama hälften av det releasetryck som krävs och **STÄNG ÖGONEN**. Pressa ihop skulderbladen så att du får en uppfattning om hur det skall kännas utan att vara medveten om något annat än releaset. Det är viktigt att träna detta, så att du blir van vid

hur mycket tryck du kan lägga på avtryckaren utan att den utlöser, hur mycket dragarmbågen kan röra sig mot ryggsidan och hur mycket spänning i ryggmusklerna som behövs för att åstadkomma en jämn, stabil teknik som utlöser releaset på **ungefär 4 sekunder**.

Du kan också arbeta mot ryggsidan samtidigt som du arbetar på dragsidan. Detta tryck/drag gör det lättare för en del skyttar att få skottet att gå. Oavsett om du väljer ett ARBETE som består av håll/drag eller tryck/drag-metoden skall detta göras 50 till 100 gånger varje dag över en period av 2 till 3 veckor eller tills det blivit totalt **automatiserat och undermedvetet**.

När du väl kan få detta arbete att utlösa skottet på ungefär 4 sekunder varje gång, då behöver du bara starta arbetet och sedan **GLÖMMA BORT DET**. Börja direkt med att mentalt och visuellt sikta och var "uppkopplad" mot tapetens centrum i 5 sekunder. **Skottet kommer på 4 sekunder. ÖVERRASKAD!!!**

Översättning: Mikael Svalm, red.

## Tävling

### Vid Oslo Open 20-21 maj , blev medaljerna jämnt fördelade mellan deltagarna från Danmark, Norge og Sverige.

I helgen 20-21 mai arrangerte Sp.kl. Vidars bueskyttergruppe Oslo Open for fjerde gang. Stevnet ble avvirket i strålende vær og under ideelle skyteforhold. Medaljene ble rimelig godt fordelt blant de deltagende fra Danmark, Sverige og Norge. Beklageligvis var deltagelsen beskjeden, sannsynligvis fordi stevnet denne gangen ble avvirket tidlig på året i motsetning til tidligere år. Dette for at stevnet skulle kunne inngå i stevner som gjelder uttak til VM i Feltbueskyting som avvikles i Cortina i Juli. I tillegg til dette fikk arrangøren også avmelding fra 10-12 påmeldte svenske skyttere. Når så også det Danske laget stilte med kun 3 skyttere blir deltagelsen litt redusert. Man må således ha lov spørre seg hvor alvorlig de ulike Forbundene prioriterer det meget omtalte Skandinaviske samarbeidet, når de ikke prioriterer Oslo Open i en VM sesong? Er det kun i festtalene, eller i praksis man skal samarbeide?

De som deltok kom til fine baner og alle stortrivdes noe som også resulterte enkelte gode resultater .

I barebow klassen sköt Mattias Larsson utmerket og tok med seg hjem NBF's plakett og 1. premien på kr. 500. Det samme gjelder for Brian Lisborg fra Danmark i compoundklassen og Mats Inge Smørdal (Eid Bogeskyttere) i recurveklassen. Junioren Anders Nilsen og dameskytteren June Svendsen er begge fra Lillestrøm og begge relativt ny i feltbueskyting og således må man også kunne si at deres resultater får karakteren godkjent.

Text: Per E Bolstad, Norge

Robinhood Videos Presents

9 NEW VIDEOS!

# The SHOOTER'S SCHOOL MASTERS SERIES

**SPECIAL OFFER!**

THIS MASTER COACH SEMINAR SERIES IS THE MOST IN-DEPTH AND ADVANCED LEVEL EVER CAPTURED LIVE ON VIDEO!

**3 FOR \$79.95** + S/H OR **6 FOR \$150.00** + S/H OR **9 FOR \$200.00** + S/H

CHOOSE FROM ANY OF THESE 16 MASTERS SERIES OR NFAA SHOOTER'S SCHOOL TAPES BELOW



**44 Form Flaws**  
Achieve Professional Form by Identifying, Analyzing & Correcting Shooting Form Defects. For Coaches & Competitive Archers...\$29.95 (approx. 77 mins.)

BY BERNIE PELLERITE



**Target Panic & A Keyhole Card Archery**  
An Overview of Prerequisite Personalities, Plus: Curing Target Panic Through Subconscious Programming & a Structured Shot Sequence...\$29.95 (approx. 75 mins.)

BY BERNIE PELLERITE



**Mental Keys That Unlock Target Panic**  
Concentration • Attitude • Empty Bale • Anticipation • Defining Target Panic...\$29.95 (approximately 67 mins.)

BY LEN CARDINALE



**Mental Keys That Unlock Target Panic**  
Aiming • Execution • Bridge from the Bale to the Target • Anchors • 7 Steps of the Shot...\$29.95 (approximately 65 mins.)

BY LEN CARDINALE



**Choosing Arrow Types, Spines, Weights & Sizes, with Charts & Computer Programs**...\$29.95 (approx. 55 mins.)

BY ED ELIASON



**Nocks • Points • Inserts • UNI System • Glues • Flatching • Repairs**...\$29.95 (approx. 54 mins.)

BY ED ELIASON



**Visual & Impact Tuning, Field Clearance, Bare Shaft/Franch Methods, Weather & Stabilizers effect on Tuning, Also exciting Slow Mo Video**...\$29.95 (approx. 50 mins.)

BY ED ELIASON



**A Contrast of Force Draw Curves, Bow Efficiencies, Stored & Kinetic Energy & Tuning Methods**...\$29.95 (approximately 73 mins.)

BY LARRY WISE



**Creating Your Own Quality String, Cables, Yoke & Servings**...\$29.95 (approximately 70 mins.)

BY LARRY WISE

ALSO NFAA SHOOTER'S SCHOOL VIDEO SERIES BY BERNIE PELLERITE

"MOST ADVANCED, COMPREHENSIVE & POPULAR SCHOOL IN THE WORLD"



**VOLUME 1**  
**TARGET PANIC PART 1: PERSONALITY • FORM • & THE SHOT SEQUENCE**  
Defining: Controller, Analytical, Passive, & Risk Taker Personalities PLUS: First 7 Steps to the Physical & Mental Shot Foundation, Plus: Target Panic...\$29.95



**VOLUME 2**  
**TARGET PANIC PART 2: PROFESSIONAL FORM & THE SHOT SEQUENCE**  
Final 5 Steps to Physical & Mental Aiming & Shot Execution, Plus: Target Panic...\$29.95



**VOLUME 3**  
**TARGET PANIC PART 3: TARGET PANIC & SHOT ANALYSIS**  
Freezing • Snapshooting • Flinching • & Punching the Trigger • PLUS: Personal Shot Critique & Diagnosis...\$29.95



**VOLUME 4**  
**HOLDING TWICE AS STEADY PLUS: SHOOTING UNDER PRESSURE**  
ALSO: Perfect Practice Regimen • Comfort Levels • Tournament Nerves • & More...\$29.95



**VOLUME 5**  
**JUDGING YARDAGE • RANGE FINDING SYSTEMS • SHOOTING UP & DOWN HILLS**  
ALSO: Shooting Side Hills, Shooting in the Wind • Equipment Set Up & Much More...\$29.95



**VOLUME 6**  
**"Facts & Fiction" TUNING TIPS**  
Timing • Tiller Tuning • Leveling • Powder & Paper Testing • Loops • F.O.C. Balance • Spine • Arrow Tuning • Speed • Slow Mo Paradox...\$29.95

THIS 7 HR. SERIES COVERS OVER 200 TOPICS (approx. 55 to 90 mins. on above 6 videos)

12 OTHER VIDEOS AVAILABLE:

Intermediate thru Advanced Levels: 1 Barley Hall's Winning at 3-D 2 Randy Ulmer's Winning Form 3 High Tech-Tips 4 Randy Ulmer & Larry Wise: Mastering Release Aids 5 Larry Wise's Super Tuning Your 3-D Bow 6 R's of 3-D 7 The Basic Bow Mechanic 8 Jay Barr's Mental Game 9 Tuning, Practice & Execution 10 Ed Eliason's Advanced Form 11 Archery's Most Asked Questions  
Beginner Level: 12 The Complete Guide to Beginning Archery

**SPECIAL OFFER!**  
WHEN YOU BUY THESE 12 VIDEOS, ONLY \$109.95

**3 FOR \$59.95 ANY 6 FOR \$109.95**

**Robinhood Video Productions, Inc.**  
1636 Arcaro Dr., Gahanna, OH 43230 Call (614) 933-0011 Fax (614) 933-0010

Dealer & distributor inquiries welcome. Available in VHS & foreign PAL version (English). Orders are C.O.D. or can be prepaid by M.C., Visa, Discover cards. Outside U.S. must be prepaid.

**ORDER NOW!** (614) 933-0011 10 a.m. - 9 p.m. EST

All orders are subject to shipping & handling charges.

# ARIZONA CUP 2000

## Tucson, USA



### Tidig säsongstart i USA

Text: Petra Ericsson

Resultat & bilder: Tomas Johansson

Veckan efter inomhus-SM åkte vi i det olympiska laget till USA, för att få en tidig start på utomhus-säsongen. Vi åkte till Tucson i Arizona där tävlingen *Arizona Cup* går av stapeln. Det visade sig att tävlingen var ganska stor i år, eftersom den gav poäng till FITAs världsrankinglista. Totalt var det skyttar från 17 länder som deltog. Men vi började vår uppladdning med ett par dagars träning och en lite mindre tävling, *Arizona State Championships*. Det var helgen före Arizona Cup som den tävlingen sköts

på PSE-fältet i Tucson. Så då passade vi på att skjuta den också, givetvis i gästklasserna. Våra resultat var väl lite blandade, men jag tror att vi alla var ense om att det var ett bra sätt att komma igång ordentligt efter tidsomställningen på 10 timmar som satt kvar i kroppen ett par dagar. Sen hade vi ytterligare några dagar på oss att träna innan den "riktiga" tävlingen började.

Vi fick möjlighet att komma hem till Frank & Becky Pearson hur ofta vi ville under tiden som vi var i Tucson. Så vi spenderade ganska många timmar uppe på deras berg och trimmade bågarna och fixade med materialet. Det var en otroligt bra möjlighet att få ordning på allt materiel, och Frank tillsammans med Göran hjälpte flera av oss med trimning och tekniktips. Frank är en mycket trevlig och duktig bågskytt som älskar att skjuta pilbåge och dela med sig av sina erfarenheter och kunskaper. Så om ni har vägarna förbi Tucson någon gång, så



rekommenderar jag att ni tar kontakt med Frank. Han hjälper väldigt gärna till om han kan, och dessutom så kan man få lov att spela lite golf på hans egen lilla driving range uppe på berget. Flera i laget passade på att svinga golfklubbarna, med blandat resultat. En del fick iväg golfbollarna ganska långt och rakt, och någon fick iväg golfklubban en bit ner bland kaktusarna...

Vi bodde ganska nära bågskyttebanan, som låg vid PSE-fabriken. Det tog bara några minuter att köra dit från hotellet, och eftersom vi hade hyrt två minibussar så fungerade alla transporter suveränt hela resan. Det var väl bara ett litet missöde med bilarna, sista dagen gissade Göran på att bränslet visst

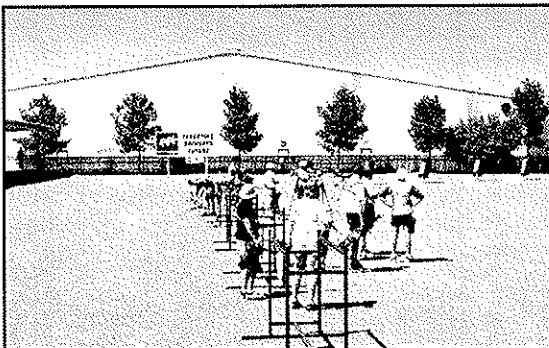

forts. på nästa sida...



När det väl blev dags för den stora tävlingen, *Arizona Cup*, så var vi alla väldigt väl förberedda och kände oss laddade för att göra bra resultat. Det kändes väldigt skönt att vi hade tränat utomhus i ganska bra väder i över en vecka, och att flera



skulle räcka hem till hotellet och ut till flygplatsen nästa morgon. Men det visade sig att det blev bensinstopp i en stor korsning ett kvarter ifrån hotellet! Fast det är klart, det var ju tur att det inte hände nästa dag när vi hade ett flygplan att passa. Träningsmässigt kan man säga att den här resan blev en bra genomkörare både vad det gäller bågskytte- och fysträning. Det blev minst ett bågskyttepass per dag, många gånger blev det två. Dessutom så hittade vi ett gym ett par kvarter ifrån hotellet, och där tillbringade vi ganska många svettiga timmar bland träningscyklar, stepmaskiner, hantlar och skivstänger.

av oss hade fått hjälp med att trimma in nytt material och även fixa iordning gammalt. Vi hade lite otur med vädret när det blev dags för de individuella matcherna, det var i och för sig fortfarande soligt och varmt, men det började att blåsa väldigt mycket. Men som sagt var, det är ju lika förhållanden för alla, så det var bara att "gilla läget" och göra det bästa möjliga av situationen! Resultatmässigt blev det också en bra start för säsongen. Båda lagen i guldfinal, med ett silver och ett guld som resultat, samt flera bra individuella resultat.

Jag hoppas och tror att de övriga i laget håller med mig om att detta var en otroligt värdefull resa, som vi alla kommer att ha stor nytta av under resten av säsongen. Till sist, ett stort tack till Tomas som alltid finns där och ser till att allt fungerar när vi är ute och flyger och far!

## RESULTAT

### Recurv Herrar

Namn	Land	FITA/R	32nd	16th	8th	4rd	Semi	Medalj	Final
1. Yang, Bo	CHN	1240/17	153	155	161	108	101	101	310
2. Wunderle, Vic	USA	1278/3	159	162	156	102	106	99	307
3. Johnson, Butch	USA	1272/4	159	151	164	110	92	107	309
4. Anchondo, Andres	MEX	1251/10	154	165	158	103	101	105	309
5. Bairs, Jay	USA	1253/9	160	157	161	106			
6. Grov, Martinus	NOR	1264/5	155	162	159	103			
7. Eriksson, Mattias	SWE	1260/6		150/X	148	98			
8. Nædhamn, Simon	UK	1289/2		161	153	96			
9. Magnus Petersson	SWE	1299/1	150	155	155				
26. Larsson, Mikael	SWE	1224/22	146/9/7/10	149					
28. Spång, Per-Johan	SWE	1249/13	148	148					
31. Göran Bjerendal	SWE	1255/6	140	145					
43. Eriksson, Niklas	SWE	1183/40	143						

### Recurv Damer

Namn	Land	FITA/R	16th	8th	4rd	Semi	Medalj	Final
1. He, Ying	CHN	1306/1	146	154	103	99	102	304
2. Williamson, Alison	UK	1276/7	155	153	96	102	99	297
3. Parker, Denise	USA	1293/3	139	146	97	93	103	293
4. Dykman, Janet	USA	1256/13	144	159	93	97	95	285
5. Yu, Hui	CHN	1281/6	130/8/10	132	94			
6. Lorig, Khatuna	GEO	1283/5	148	148	93			
7. Ericsson, Petra	SWE	1295/2	142	150	91			
8. Reyes, Erika	MEX	1274/9	147	150	87			
9. Nulle, Wiebke	GER	1275/8	141	146				
10. Plohi, Cornelia	GER	1273/10	149	145				
11. Larsson, Karin	SWE	1254/15	137	141				
18. Nordlander, K	SWE	1250/17	137					

### LAG Damer recurv

	Semi	Medalj
1. Sverige	238	236/24
2. UK	232	236/23
3. USA	225	238
4. Kina	230	234

### Laget bestod av:

Tomas Johansson  
Magnus Petersson  
Göran Bjerendal  
Mikael Larsson  
Per-Johan Spång  
Niklas Eriksson  
Mattias Eriksson  
Kristina Nordlander  
Karin Larsson  
Petra Ericsson



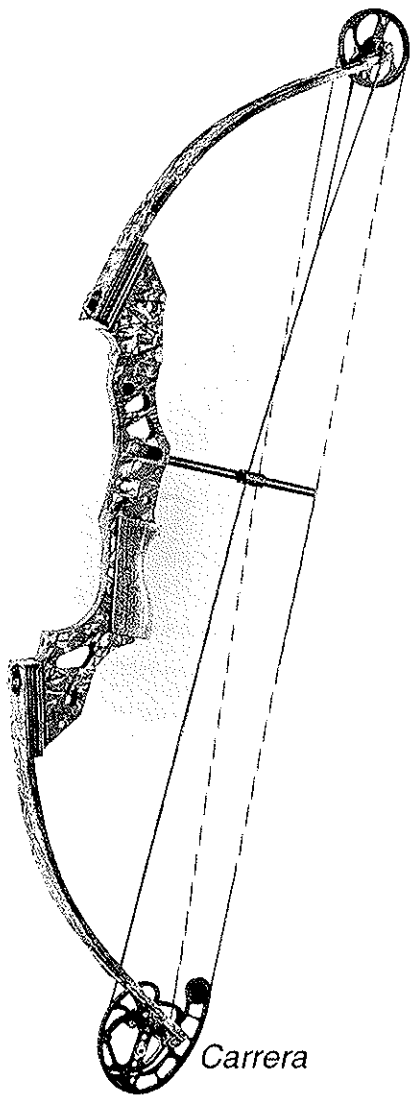

*Carrera*

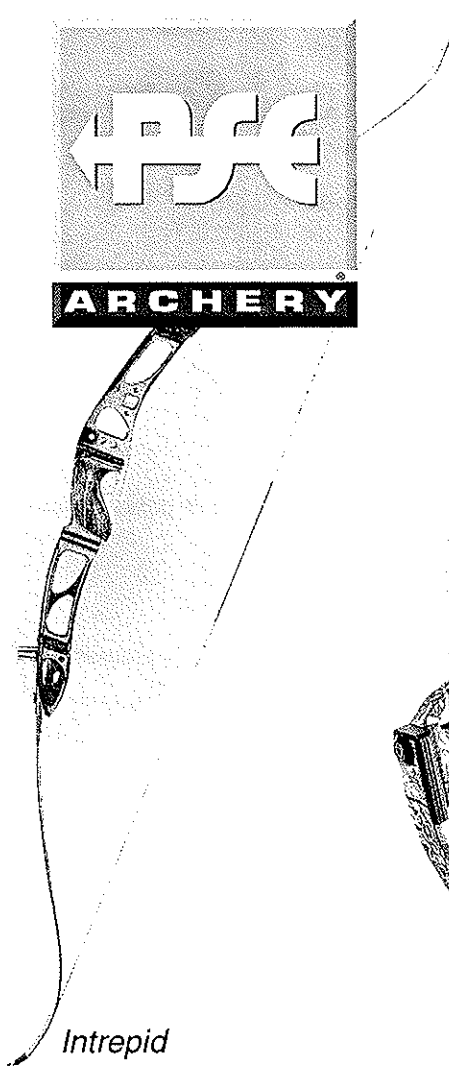

*Intrepid*

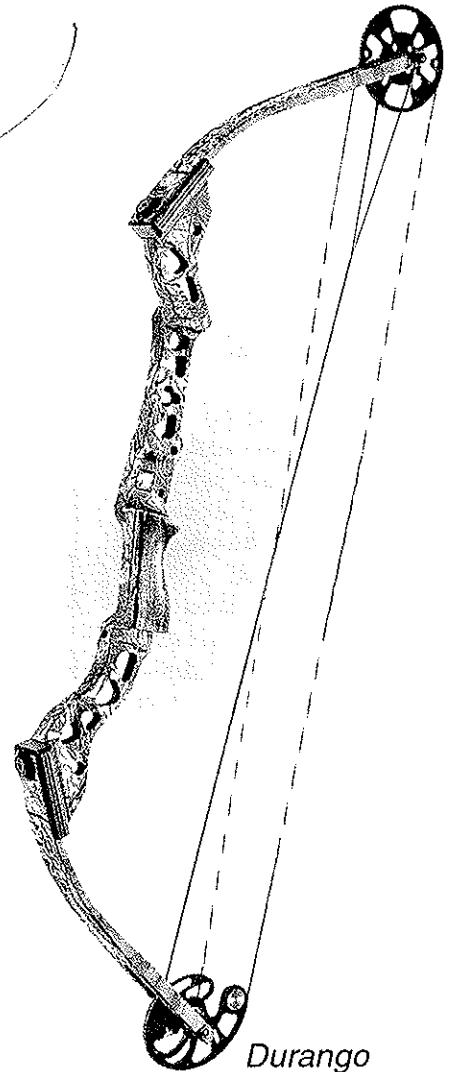

*Durango*



För att kunna ge svenska skyttar en bättre service, har vi inlett ett samarbete med Peter Rasmusson, som hjälper till med alla frågor  
Peter nås på telefon 0709-299229,  
eller e-mail: [peter@bowmagazine.se.org](mailto:peter@bowmagazine.se.org)

vi ser fram i mot att ni hör av er.



**ØRBÆKVEJ 6 - 7330 BRANDE - DENMARK**  
**TLF. +45 97 18 33 56 - FAX +45 97 18 26 32**  
**[www.baldurs-archery.dk](http://www.baldurs-archery.dk) - [baldurs@post6.tele.dk](mailto:baldurs@post6.tele.dk)**

# Footing ett sätt att förstärka din träpil.

## FOOTING

Vi som envisas med att hålla oss till träskافت har något gemensamt, frustration på grund av alla brutna pilar.

Oftast går dom ju av precis bakom spetsen. Ett botemedel mot detta heter "footing". Pilen förses med en förstärkning framtill. Funktionellt och vackert. En gammal teknik som fortfarande är lika aktuell.

Förstärkningen görs av ett hårt träslag ofta mörkt som står i kontrast till skافتets ljusare nyans. Kärnved av alm, äpple, päron eller varför inte idegran? (Det gör sig bra mot den gula punkten på tavlan)

Börja med att såga footingämnet till stavar, 10x10 mm i fyrkant och med en längd av 150 – 160 mm. (En bra bandsåg är en tillgång)

Vinkelrätt mot årsringarna sågas ett spår ca 120 mm. (se skiss) Sedan är det pilskافتets tur, fasa av skافتet så att det blir en plan kil, ca 120 mm lång. Nu limmas ämne och skافت samman. Man kan använda de flesta sorter av lim, själv använder jag Casco vitlim som är billigt och bra. Använd minst 4 limklämmor.

När allt har torkat, hyvlas, slipas över skottet bort. Var noggrann här. Det är nu du bestämmer hur slutresultatet blir. Gör några övningsfootings, innan du ger dig på dina egna pilar. Polera, lacka, spetsa och fjädra...klart!

**Göran Landström**



Slipa/hyvla pilskافتet kilformat.

OBS årsringarna!

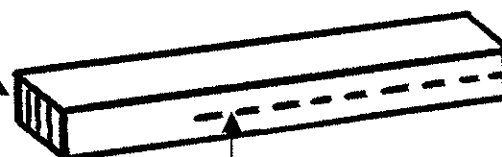

Såga ett spår.

Ca: 10 – 12 cm.

Sätt en limtving här annars spricker träet.



Efter att limmet torkat, hyvlas/slipas överflödigt material bort. Slipa, polera, ytbehandla...klart!

Försök att få ett litet avstånd mellan pilspetsens bakkant och kilen. Det ser snyggare ut.



forts. på nästa sida...

En nockförstärkning som är enkel,  
lätt att göra och är en fröjd för ögat.

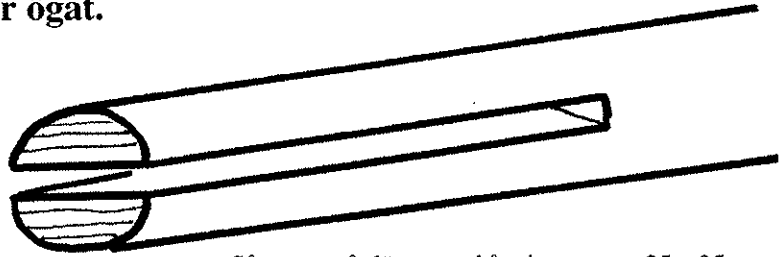

Såga ett spår längs med årsringarna ca 25 – 35 mm.



Limma in en fanerbit, eller hornskiva. (historiskt korrekt)  
När limmet torkat renskärs kanterna.

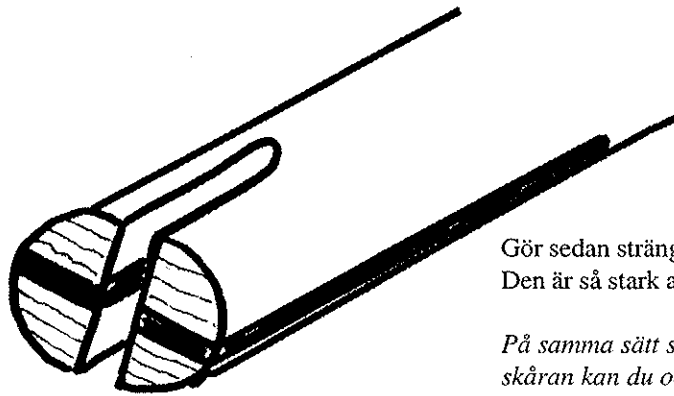

Gör sedan strängskåran och nocken är klar.  
Den är så stark att någon lindning inte behövs.

*På samma sätt som i ovan fast utan nock-  
skåran kan du också förstärka spetsen.*

Visselpil! Kul och enkelt.

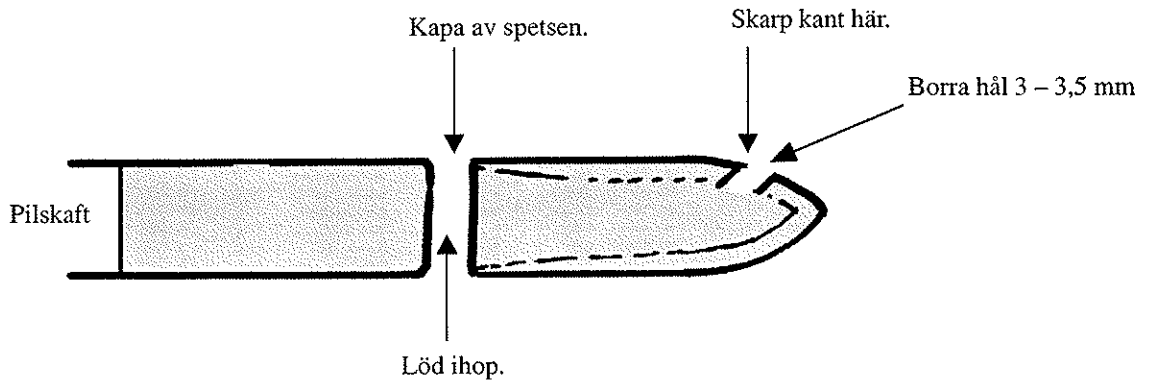

	<b>JSM</b>	<b>I BÅGSKYTTE GRÄSTORP 2-4 JULI 2000</b>	
--	------------	---	--



**SBF's Yngre**

# Junior Trofé



**Grästorps-2000**



**2000**

2000-05-24

**Resultat efter 53 tävlingar.**

Plac	Föreningar	Skyttar	Startar	Poäng
1	Eskilstuna BS	11	44	133
2	Karlstads BK	7	29	97
3	Motala BK	6	31	91
4	Skallsjö BG	6	31	86
	Sundsvall/Ortvikens BK	6	34	86
6	BS Grästorps	11	29	85
	Säters IF	7	24	79
8	BS Gothia	7	19	78
9	SKövde BK	7	20	72
10	BK Pantern	3	19	66
11	BSK Iggesund	5	24	64
12	Stocka BK	4	15	63
13	Rumskulla GOIF	4	17	59
	Kiruna BK	8	25	59
15	BK Fjäders	5	21	58
16	Skogens IF	7	19	55
17	Vollsjö BK	3	13	53
18	Västerviks BK	2	9	50
19	BS Kil	3	20	48
20	Rembo IK	4	12	47
21	Huskvarna BK	8	18	45
22	Rejmyre BK	6	20	44
	Lindome BK	9	21	44
24	Tyresö BS	6	20	43
25	Remsle UIF	3	11	42
	Grimslövs AIF	4	10	42
27	Alingsås BK	3	13	40
28	Luleå BS	3	14	39
	BSK Hudik	10	26	39
30	IF Karlsvik	5	13	37
31	Trollhättans BK	1	7	36
32	BSK Sturarna	3	11	30
33	Stallarholmens BK	1	6	28
34	BK Gripen	1	7	27
35	Satserups GF	1	6	24
36	Upplands Väsby BK	1	7	21
	Kristianstads BK	3	13	21
38	Finspångs BK	3	6	20
39	Alvenäs BK	8	14	18
40	BK Unga Ornar	1	6	16
	BSK Järven	2	7	16
	BS Vaggeryd	2	7	16

43	Trelleborgs BK	4	6	13
44	Piteå BK	2	6	11
	Strängnäs BK	2	6	11
	BK Dalpilen	3	7	11
47	Bodens BKP	2	6	10
	Mjölby BS	2	6	10
49	Umeå BK	3	5	9
	BK Siljanspilen	5	5	9
51	Skellefteå BK	1	2	8
52	Tranås BSK	2	2	7
53	BK Vildkaninen	2	2	6
	Halmstads BK	2	3	6
	BK Snapphanen	3	3	6
	Faku BK Kopparpilen	3	4	6
	Västbo BK	5	5	6
58	BK Alpas	1	1	5
	BK Fiskgjusen Värmdö	1	4	5
	Vetlanda BK	2	3	5
61	BK Björnen	1	1	4
	Kristinehamns BK	1	2	4
	Karlskrona BK	2	2	4
64	Linköpings BK	1	3	3
	Södertälje BF	2	2	3
	Kungälv BK	3	3	3
67	Arboga BK	1	1	2
68	Arvika BK	1	1	1
	BK Bergslagspilen	1	1	1
	BK Falken	1	1	1
	BK Göta Lejon	1	1	1
	Falkenbergs BK	1	1	1
	Frösö CPK	1	1	1
	Uddevalla BK	1	1	1
	Atvidabergs BK	1	1	1
Summa 24 maj 2000		264	815	2292

**Henry Jonson, SBF**

# Vårpaket!

## **SAMICK** SPORTS

### PAKET 1

- MIND 10 båge (66"-70")
- Easton-Stabb
- Kortstabbar
- V-bar
- Sikte R10 (Arten)
- Plunger
- Clicker

*MIND 10*

**2,225.-**

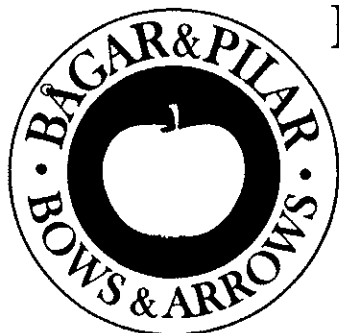

### **BÅGAR & PILAR**

Bågskyttespecialisten AB

Triewaldsgränd 3 • GAMLA STAN

111 29 STOCKHOLM

Tel: 08-21 91 68

Fax: 08-20 46 20

info@bagaropilar.nu

**"Allt för Bågsytte!"**

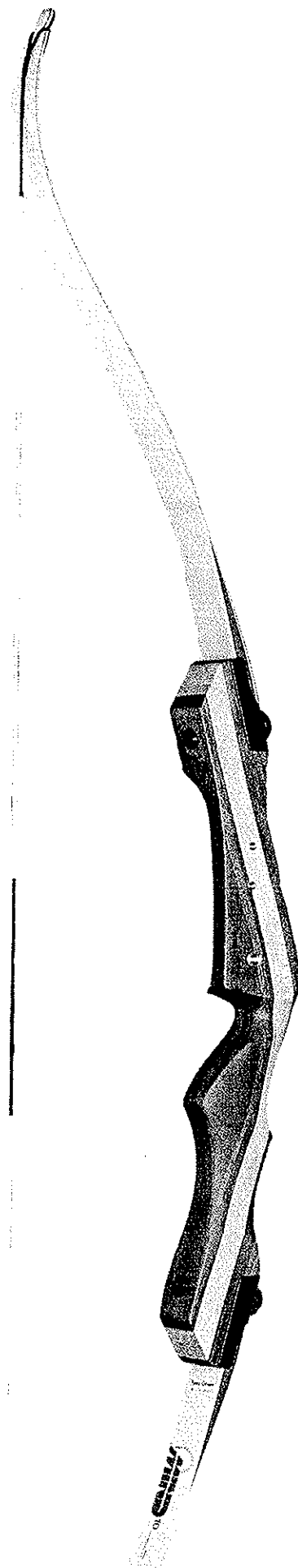

# Vårpaket!

## **SAMICK** SPORTS

### PAKET 2

- AtoZ båge (66"-68")
- Monostabb, Samick
- Ekonomi-sikte
- Plunger
- Clicker
- Bågrem

**AtoZ**

**1,295.-**



### **BÅGAR & PILAR**

Bågskyttespecialisten AB

Triewaldsgränd 3 • GAMLA STAN

111 29 STOCKHOLM

Tel: 08-21 91 68

Fax: 08-20 46 20

info@bagaropilar.nu

**"Allt för Bågsytte!"**

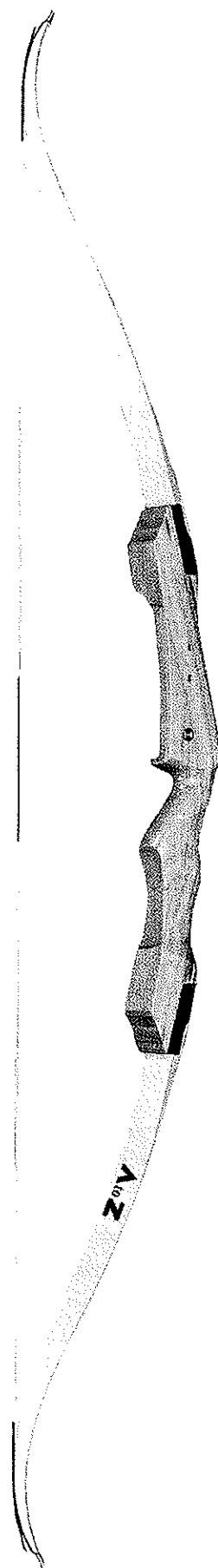

## Den 21-23 juli skjuts tavel-SM för seniorer och äldre i Motala.

När jag hörde detta första gången blev jag jätteglad. Motala är en mycket trevlig stad och Motlaklubben ordnar alltid väldigt fina SM. Tyvärr har dom trixat till SM-ronden så i år skjutes en olympisk-kvalificeringsrond plus-finaler, det innebär att man skjuter 2x36 pilar från 70 meter dag ett. Nästa dag skjutes finaler enligt Fitas regler. dvs. 1 möter 64:an 2:a möter 63:a osv. man skjuter i det läget 3 sexpils-serier i varje match. alltså 18 pilar. När man kommit så lång att det återstår 8 skyttar går man över till 4x3 pilar = 12 pilar.

Detta innebär att det blir inte speciellt många pilar skjutna för det stora flertalet skyttar. Om man tittar på förra årets SM så i en klass som HF 19 var det 44 startande. Av dessa åker 12 bort efter 72 pilar alltså redan dag ett. Dag två får 16 skjuta 18 pilar sedan får dom inte vara med längre. Lite meningslöst att ta en övernattning för att skjuta 18 pilar. 16 kvar dom skjuter 18 pilar 8 bort. 8 kvar skjuter 12 pilar 4 kvar skjuter semifinal 12 pilar. Sedan final 12 pilar. **Ett exempel till HF 50. Tre startande skjuter enbart dag ett, alltså 72 pilar. HF 40 .6 startande, 2 bort dag ett. Övriga 4 får vänta till semifinalen skjuter då 12 pilar. sedan final 12 pilar.**

Detta koncept gör det mycket enklare för arrangörerna och det är bra. För eliten ca 8 i de två stora klasserna. Kanske bra om spelar nog ingen större roll. Denna matchträning kan dom få på ett vanligt landslagsläger. För bredden och oss motionärer. Inte speciellt bra för hälften av oss får bara skjuta 72 pilar. Hälften av kvarvarande får skjuta ytterligare 18 pilar. o.s.v.

Nu kanske vän av ordning säger att motionärer inte har på SM att göra, men klasserna finns och bredden gör att det överhuvudtaget ger någon ekonomi för SM-arrangörerna och bredden gör också att det blir en folkfest av arrangemanget.

Ett annat argument jag också hört är att inomhus skjuter vi bara 60 pilar och det går ju bra. Men det håller inte. Inomhus skjuter vi 60 pilar pga. av att där är flera skjutomgångar dag ett och alla får inte plats dag 2. Plus att alla som går vidare får skjuta 60 pilar och inte som förslaget utomhus är 18 pilar.

En förklaring jag hörde till rondändringen var att Fita tänker gå ifrån 1440 ronden, men kan vi inte vänta tills dom gör det eller komma med en genomtänkt ändring.

Hoppas  
Stig Henriksson

### PS

Varför så hög startavgift. SM,et är nu nedkortat till två dagar. De 15 % till SBF är slopat. Man slipper att köpa 80 cm tapeter. Det skjuts mycket mindre pilar. En lika dan tävling sköts i Finnsång och i Grästorp. Startavgiften där var 100:-. Då borde det räcka med 200:- för samma tävling fast en tvådagars. När Sundsvall ville höja avgiften blev det ett väldigt väsen, ändå hade de mycket högre kostnader för lokalhyra.

DS.

## Angående senior-SM i tavla 22-23 juli 2000

Har just läst tävlingsannonsern om ovanstående tävling Hi Bågskytten nr 5. Ser då till min stora förvåning att klassiskt och långbågeskyttar endast får tävla i "män av plats". Dessutom får tävlingen icke SM-status för dessa klasser. Har de som bestämmer i denna fråga, "SBF ????" helt sparat ur?

Skulle det nu falla sig så att ett begränsat antal platser skulle tillfalla klassikerna och långbågeskyttarna men antalet anmälda skyttar i dessa klasser överstiger antalet tillgängliga platser, hur gör man då? Vem gör urvalet och på vilka grunder? Blir en del utestängda på grund av platsbrist kommer säkert några att bli missnöjda och förbannade. Ett SM, dessutom utan SM-status för vissa kategorier, får betraktas som en halvmessyr och diskriminering och kom mer inte att gynna sporten som helhet.

Att man valt 40m för långbågeskyttarna må vara hänt, alla har ju samma förutsättningar. FITA-ronden är tydligen helt ute. Är utformningen av detta SM att betrakta som en engångsföreteelse eller en medveten strävan från förbundet?? Hur som helst kan man fråga sig: Vad skall ett tveksamt licenssystem vara bra för om man kanske inte får användning för sin licens.

Här behövs skärpning från förbundet och en förklaring varför i tävlingsannonsern hade varit lämplig.

Erik Ström  
BK Gripen, Malmö  
Långbågeskytt



forts. på nästa sida...



### Svar på Erik Ströms insändare:

Oftast när det kommer insändare med angrepp på befintlig verksamhet så finner man att orsaken är okunnighet hos författaren. Vi konstaterar att så är fallet även denna gång.

Vi är mycket positiva till att det skrivs insändare. Det är viktigt för demokratin att alla kan och får tycka vad man vill. Tyvärr får det dock lite av ett "löjets skimmer" över sig när författaren inte vet vad som gäller när man skriver. Vi måste därför rekommendera alla som känner för att skriva, kontrollera fakta och vad som anges i våra bestämmelser.

#### Nu över till Eriks insändare.

Genom hans formuleringar och ordval kan man anta att det finns en stor irritation för att klassiska- och långbågeskyttar enbart får plats vid Motala-SM i mån av plats.

Nu är det så att dessa klasser enligt våra bestämmelser inte har SM-status i tavelsskytte. Det förhållandet kan man i och för sig ha synpunkter på men det är inte det som anges i insändaren.

Det är således genom en stor artighet från Motala Bågeskytteklubb som dessa klasser ges möjlighet att delta, men som sagt, utom SM-status och då i mån av plats. I första hand måste självfallet klasser som har SM-status få plats på det begränsade fältet. Erik är skyldig Motala BSK en ursäkt för sitt ogrundade påhopp!

Svenska Bågeskytteförbundet  
gm Berryl Arvehell

---

### Svar på Stig Henrikssons insändare

#### ALLA GÅR VIDARE!!!

På Idé- och debattforum var det ingen med undantag av dig som opponerade sig mot det förslag som vi lade fram. Vi gjorde också fullständigt klart att alla skulle skjuta matcher, alltså...**ALLA skyttar går vidare till matchskyttet.** En del skyttar kommer att bli utslagna i första matchen vilket inte gör situationen mer annorlunda än den är idag. De flesta klasser har aldrig fått skjuta matcher.

I övrigt står det alla fritt att vara med i lagtävlingen över 70 meter, det är få som idag inte kommer fram på det avståndet. Ta chansen att vara med i lagtävlingen och gör den ändå mer spännande, vem har sagt att ett "elitlag" måste vinna?

#### Korta spännande tävlingar

Du undrar varför vi inte kan vänta på att FITA bestämmer sig, det vill vi inte, det är inget att vänta på. Vi tror att det här är en bra utveckling och vi har tagit första steget. Långa tävlingar som media och publik inte har tid att följa, långa avstånd där ingen kan hålla reda på vems pilar som är vems och vem som leder tror vi är ett hinder för att sporten skall nå ut till en bredare allmänhet. För det krävs korta, spännande och tydliga tävlingar. Det här ser vi som ett steg i den riktningen. Matchskytte, "stationärt fältskytte" i solfjädersform och allsvenskan är ytterligare exempel.

De chanser vi har att visa upp oss för en bred allmänhet via riksmidia är just SM. Allt som krånglar till det för betraktaren minskar våra möjligheter att få ut vårt budskap...*bågeskytte är kul, spännande och passar alla, pröva du också!*

#### Hur många idrotter tävlar en hel dag?

Hela din insändare går ut på att halften slås ut redan på lördagen, så är inte fallet, samt att det är för lite pil. Det finns massor med idrotter där tävlingstiden är en bråkdel av det vi får. Ta ett 100 meterslopp, där är det en fråga om sekunder eller simning. Här får du minst skjuta en hel dag!

#### Hög avgift?

Varför så hög avgift? En anledning till att vi ibörjan ställde oss tveksamma inför uppgiften var att vårt buttmateriel var slitet och en betydande del behövde förnyas.

Vår anläggning omfattar bland annat drygt 18 000 kvm gräs som skall hållas i trim. Detta är exempel på sådant som inte är gratis.

Motala BSK

## Aktuell ställning i 3D-touren efter 11 tävlingar

Poängberäkning sker enligt följande: 1:a - 25, 2:a - 21, 3:a - 18, 4:a - 16, 5:a - 14, 6:a - 12, 7:a - 10, 8:a - 8, 9:a - 7 ovs.			Antal tävlingar	Tourpoäng (4 bästa)	Plac	Klass	Namn	Antal tävlingar	Tourpoäng (4 bästa)
1	DC13	Sara Boberg, Skallsjö BG	5	100	20		Anders Söderström, BSK Sturama	3	26
1	DC16	Veronica Koch, Armbågens BK	2	42	21		Patrik Palmkvist, BSK Sturama	4	23
2		Angelica Koch, Armbågens BK	2	41	22		Valto Sahlman, Kungsängens BK	3	21
3		Magdalena Koch, Armbågens BK	2	36	23		Jan Hansson, BK Danapilen	3	19
4		Lina Schrewelius, Huskvarna BK	1	25	24		Mikael Svahn, Motala BSK	1	14
5		Madelene Blomqvist, Eskilstuna BS	1	25	25		Kenneth Granberg, Linköpings BSK	1	12
1	DC19	Ingrid Olofsson, BSK Sturama	7	100	26		Jonas Molin, BS Gothia	1	12
2		Madelene Forsblad, BSK Uven	4	76	27		Chris Jonkers, BK Fiskljusen	4	12
3		Mona Elwing, Västbo BK	3	75	28		Peter Månsson, BK Uvåra Ömar	1	10
4		Ulla Elwing, Västbo BK	3	60	29		Erik Berwald, BSK Sturama	1	10
1	DC40	Eijvor Carlsson, Skallsjö BG	6	100	30		Juha Sorvoja, Västerås BK	2	8
2		Gudrun Nyberg, Falkenbergs BK	6	88	31		Mats Wikberg, IF Ulvarna	3	8
3		Renee Jakobsson, Skallsjö BG	2	39	32		Johnny Svensson, Skogens IF	1	7
1	DCK19	Gill Johansson, BSK Uven	4	100	33		Sven Engström, BSK Sturama	1	6
2		Eva Anderson, Gävle BK	5	92	34		Conny Levin, BK Fiskljusen	1	5
1	DK10	Sanna Fors, Eskilstuna BS	3	75	35		Mikael Sjöqvist, Igelboda BK	1	3
1	DK16	Therese Jakobsson, Skallsjö BG	3	75	1	HC40	Herman Andersson, Sigtuna BK	5	92
1	DK19	Jane Blomqvist, Eskilstuna BS	1	25	2		Christer Holm, BS Gothia	6	88
1	DK40	Vivi Behr, BK Fiskljusen	2	50	3		Lars Björk, Skallsjö BG	7	85
1	HC10	Johan Martelleur, Armbågens BK	2	50	4		Lennart Skybrand, Karlstads BK	4	71
2		Henrik Christiansson, Skallsjö BG	1	25	5		Olle Ernstsson, Korsnäs IF	3	71
3		Henrik Schrewelius, Huskvarna BK	1	21	6		Bo Carlsson, Skallsjö BG	6	68
1	HC13	Tommy Holm, BS Gothia	6	100	7		Mikael Boberg, Skallsjö BG	6	68
2		Pontus Jakobsson, Skallsjö BG	7	92	8		Ove Jakobsson, BS Kil	4	67
3		Rickard Fors, Eskilstuna BS	4	89	9		Sören Heijel, BK Göta Lejon	2	50
4		Markus Jakobsson, BS kil	4	85	10		Peter Nilsson, BS Vaggeryd	2	50
5		Kim Staflund, Rejmyre BSK	5	69	11		Thomas Rutberg, BK Björnen	3	32
6		Staffan Danielsson, Eskilstuna BS	3	55	12		Roy Carlsson, Falkenbergs BK	2	30
7		Andreas Eklund, Motala BSK	1	21	13		Lars Karlsson, Arboga BK	1	21
8		Kenny Appelqvist, Skogens IF	1	21	14		Lars Berglund, Karlstads BK	1	21
9		Erik Boström, Karlstads BK	1	21	15		Winfreid Gockert, Grimslövs AIF	1	18
10		Eddie Lysvret, Skallsjö BG	1	16	16		Jan-Åke Johansson, Grimslövs AIF	1	12
11		Patrik Isaksson, BS Vaggeryd	1	14	17		Yngve Malmström, Södertälje BF	1	10
12		Stefan Boström, Eskilstuna BK	1	14	18		Jukka Titoff, Södertälje BF	1	8
13		Markus Berglund, Karlstads BK	1	14	1	HC50	Harald Nyberg, Falkenbergs BK	6	96
1	HC16	Martin Boberg, Skallsjö BG	5	100	2		Torulf Claesson, BSK Uven	8	92
2		Fred Söderström, BSK Sturama	1	21	3		Tommy Holmgren, Gävle BK	10	88
1	HC19	Jari Hjerpe, BSK Sturama	7	100	4		Reijo Polsa, Igelboda BK	4	86
2		Christofer Herfindahl, Igelboda BK	6	92	5		Ben Elwing, Västbo BK	3	75
3		Andreas Noren, Igelboda BK	5	83	6		Gunnar Westlund, BK Björnen	4	64
4		Ulf Hemmings, Skallsjö BG	6	80	7		Stig Virdung, Vetlanda BK	3	42
5		Ronney Sahlberg, BSK Sturama	5	78	8		Kenneth Petersson, Västbo BK	3	38
6		Kennet Johansson, Rejmyre BSK	7	75	9		Jörgen Blomqvist, Eskilstuna BS	2	32
7		Tommy Johansson, BSK Uven	6	73	10		Roger Lindblom, BS Vaggeryd	2	24
8		Jan Johansson, Västbo BK	3	62	11		Ronald Sundgren, Gävle BK	1	16
9		Tomas Lindwall, Kungsängens BK	4	42	12		Pentti Lempiäinen, BS Gothia	1	16
10		Kyösti Kousmanen, Igelboda	4	42	13		Anders Palm, Sandvikens BK	1	14
11		Robert Wittinghoff, Kungsängens BK	4	38	14		Pelle Lindqvist, BS Gothia	1	10
12		Jarmo Hjerpe, BSK Sturama	3	37	1	HC60	Widar Bäckström, Tyresö BS	4	82
13		Attila Bethlendi, Västbo BK	3	36	2		Bengt Weslin, Gävle BK	2	50
14		Greger Hultqvist, BS Gråstorp	2	35	3		Lars Hindesson, BS Vaggeryd	2	50
15		Christian Däldborg, BS Gråstorp	2	34	4		Ola Sundgren, Ulvarna	2	46
16		Anders Eriksson, Skallsjö BG	3	34	5		Rune Ristare, Danapilen	2	46
17		Anders Schrewelius, Huskvarna BK	2	30	6		Jean Persson, Huskvarna BK	1	21
18		Mikael Eriksson, Gävle BK	3	27	7		Kurt Frisk, Huskvarna BK	1	18
19		Per Ernstsson, Korsnäs IF	2	26	8		Kurt Johansson, BS Vaggeryd	1	16

forts. på nästa sida... ➡

### 3D-Touren

Poängberäkning sker enligt följande: 1:a - 25, 2:a - 21, 3:a - 18, 4:a - 16, 5:a - 14, 6:a - 12, 7:a - 10, 8:a - 8, 9:a - 7 ovs.					Antal tävlingar	Tourpoäng (4 bästa)				Antal tävlingar	Tourpoäng (4 bästa)
Plac	Klass	Namn			Plac	Klass	Namn				
9		Sune Appelqvist, Skogens IF	1	14	1	HK50	Gunnar Nord, Kungsängens BK	6	100		
1	HCK10	Sebastian Vikenfalk, Arnbågens BK	2	50	2		Gert Sjöberg, Alingsås BK	4	92		
2		Jesper Sjögren, Rejmyre BSK	2	46	3		Benny Hallensjö, BSK Uven	4	82		
3		Niklas Pettersson, Rejmyre BSK	1	25	4		Ulf Nilsson, BSK Sturama	3	63		
1	HCK19	Lars Lindholm, BSK Uven	8	100	5		Zeljko Djurasevic, BS Gothia	2	50		
2		Krister Johansson, Rejmyre BSK	7	85	1	HK60	Bertil Ekstrand, Skallsjö BG	3	75		
3		Fredrik Sahlström, Gävle BK	10	85	2		Lennart Nilsson, Skallsjö BG	1	21		
4		Rickard Dolk, BSK Uven	4	83	1	LB	Leif Glaas, Gävle BK	6	100		
5		Staffan Redinger, BSK Uven	4	63	2		Lennart Larsson, Gävle BK	6	92		
6		Mikael Hillgren, Rejmyre BSK	3	53	3		Rolf Eklund, Gävle BK	5	78		
7		Esko Leppänen, Igelboda BS	2	46	4		Hans Blom, BK Björmen	4	75		
8		Thomas Näppi, Rejmyre BK	2	32	5		Petter Bergkvist, BK Fiskljusen	5	71		
9		Mats Pettersson, Skoklosters BK	2	28	6		Ulf Eriksson, Alingsås BK	4	68		
10		Pierre Z, Kungälv BK	1	18	7		Lennart Jacobsson, Alingsås BK	4	65		
11		Magnus Godin, Gävle BK	1	8	8		Tommy Broberg, BK Fiskljusen	5	64		
12		Conny Van Schagen, Arnbågens BK	1	7	9		Inge Bertäng, Gävle BK	4	58		
1	HCK50	Rolf Wibard, BK Fiskljusen	2	50	10		Raimo Utriainen, BS Gothia	3	57		
1	HCK60	Bernt Sahlberg, Skallsjö BG	5	100	11		Mats Nydeus, BS Gothia	3	56		
1	HF10	Peter Koch, Arnbågens BK	2	50	12		Christer Lundvall, Alingsås BK	3	53		
1	HF19	Tommy Svärd, Sigtuna BK	1	25	13		Bosse Mattsson, Alingsås BK	3	44		
1	HF50	Weine Samuelsson, Linköpings BSK	3	75	14		Ulf Janbrink, BK Fiskljusen	4	44		
2		Leif Svensson, Vetlanda BSK	1	25	15		Tomas Dunder, Gävle BK	4	43		
1	HK10	Jonatan Wessman, BSK Sturama	4	96	16		Arne Smidebrant, BS Gothia	3	35		
2		Alexander Näppi, Rejmyre BK	2	50	17		Sören Wikingsson, Åtvidabergs BSK	1	21		
3		Viktor Näppi, Rejmyre BK	2	39	18		Örjan Karlsson, Gävle BK	2	20		
4		Ludvig Wisell, Motala BSK	1	25	19		Per Andersson, Igelboda BK	2	20		
5		Richard Karlsson, Arnbågens BK	1	21	20		Gustav Janbrink, BK Fiskljusen	3	19		
1	HK13	Charlie Bergkvist, BK Fiskljusen	5	92	21		Jan Sidén, BSK Uven	2	18		
2		Niklas Almsätter, Skallsjö BG	3	75	22		Enar Ivarsson, Tibro	1	12		
3		Thomas Jakobsson, Skallsjö BG	3	60	23		Sven Johansson, Rejmyre BSK	1	10		
4		Daniel Rydén, Rejmyre BK	2	50	24		Leif Carfors, Karlstads BK	1	7		
5		Jonas Rodhe, BSK Sturama	2	46							
6		Patrik Lundholm, Motala BSK	1	25							
7		Magnus Petersson, Motala BSK	1	21							
8		Tobias Eriksson, Skallsjö BG	1	21							
1	HK16	Tobias Heintze, Rejmyre BSK	6	100							
2		Daniel Karlsson, Rejmyre BSK	6	96							
3		Kaj Sjöberg, Alingsås BK	4	92							
4		Lars Hallerfors, BS Gråstorp	1	25							
1	HK19	Christer Elomaa, Bålsta BSS	4	100							
2		Stefan Boberg, Skallsjö BG	5	92							
3		Christer Holgersson, BK Björmen	2	50							
4		Kenneth Dahl, BS Gothia	2	46							
5		David Stankiewics, Arnbågens BK	2	39							
6		Mattias Gustafsson, Arnbågens BK	2	39							
7		Marko Komulainen, Motala BSK	1	25							
8		Magnus Johansson, BK Fiskljusen	1	21							
9		Vincent Christiansson, Skallsjö BG	1	18							
1	HK40	Lollo Sköld, Bålsta BSS	6	100							
2		Dan Wessman, BSK Sturama	4	88							
3		Anders Strand, BK Fiskljusen	4	66							
4		Björn Nilsson, Kungälv BK	2	50							
5		Per Lindberg, BSK Uven	3	46							
6		Owe Koch, Arnbågens BK	2	39							
7		Bjame Tjust, Bålsta	1	25							
8		Håkan Karlsson, Arnbågens BK	1	16							

**Resultat: Mikael Boberg**

# Mathews

# Q2

*.Mässingsvikter används  
för maximal dämpning.*

*.Aluminiumvikten används  
för minimal viktökning.*

*Nyfiken på vad som är nytt för  
ÅR 2000*

## Slå en signal !

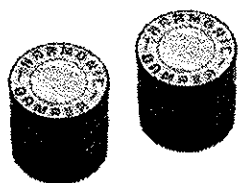

*Dämparvikt aluminium*

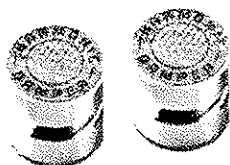

*Dämparvikt mässing*

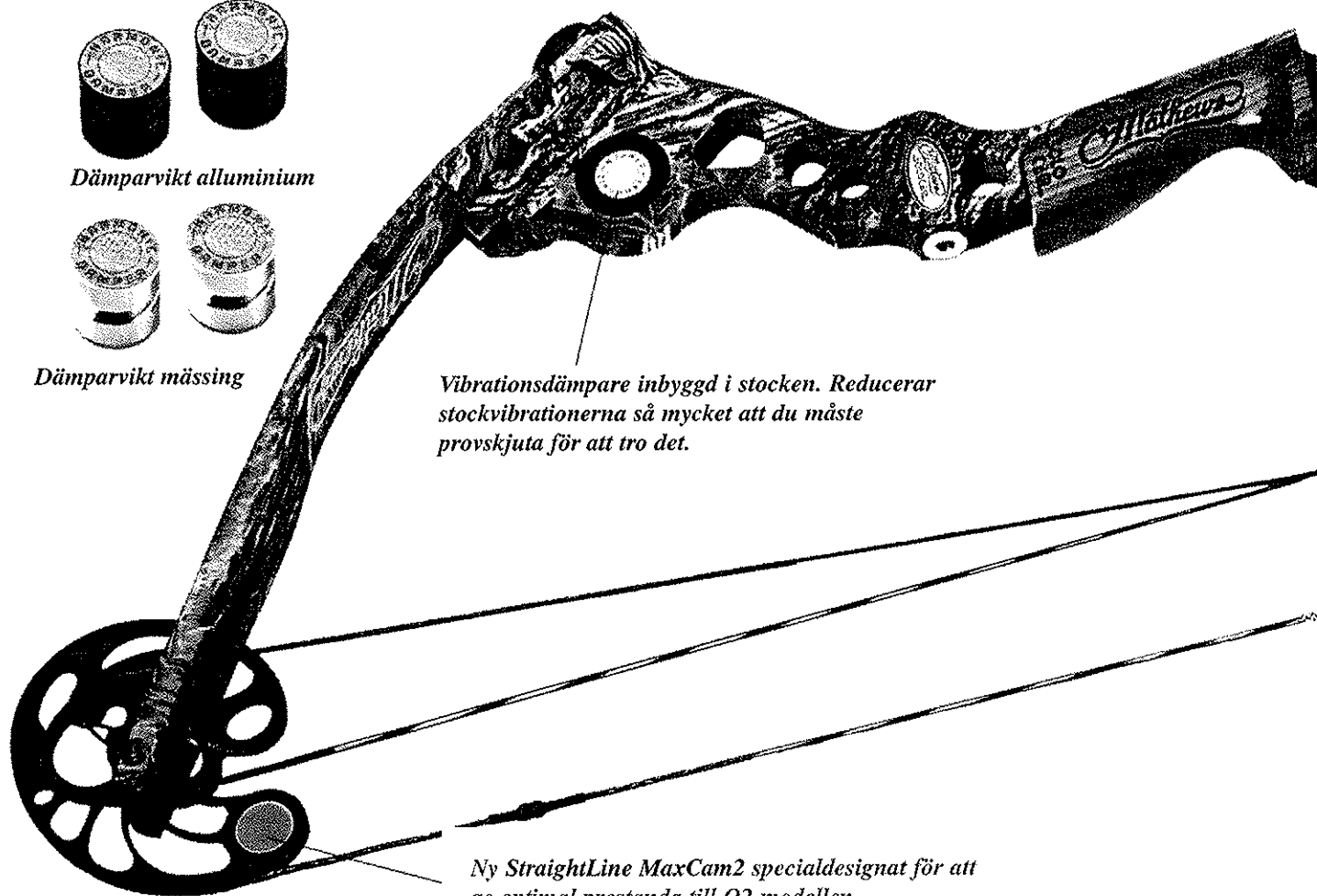

*Vibrationsdämpare inbyggd i stocken. Reducerar  
stockvibrationerna så mycket att du måste  
provskjuta för att tro det.*

*Ny StraightLine MaxCam2 specialdesignat för att  
ge optimal prestanda till Q2 modellen*

## [www.bowpro.se](http://www.bowpro.se)

Hos oss kan du köpa räntefritt och betala på 3-18 månader

# Bow Pro AB

Box 12016  
245 02 Hjärup

tel: 040-465035  
mail@bowpro.se

NYHET



W&W EXFEEL

NYHET

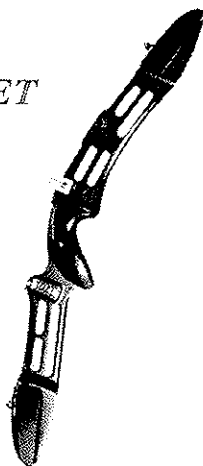

W&W TOZ

NYHET

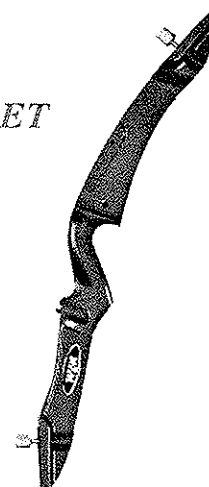

W&W TRIGGER

*Med W&W är det lätt att välja den lem som passar dig bäst, tex FromA om du är nybörjare och skall gå upp i styrka inom kort eller Winact lemmar om du vill ha likadana lemmar som Världsmästaren i både damer och herrar fristil.*

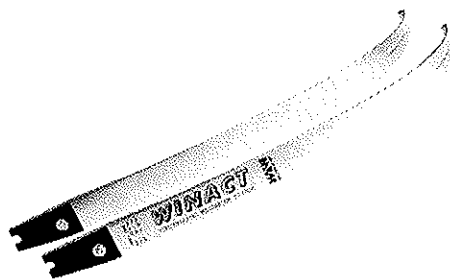

### W&W WINACT

Längder: 66", 68", 70"

Styrkor: 30-50#

Material: Laminat av Carbon och glasfiber med en kärna av lönn.

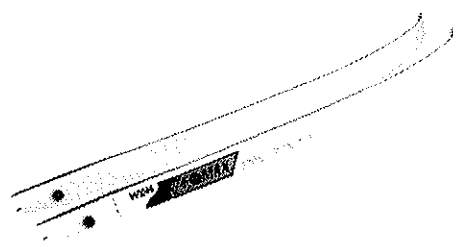

### W&W SIDE WINDER

Längder: 66", 68", 70"

Styrkor: 26-46#

Material: Laminat av finaste glasfiber och lönn.

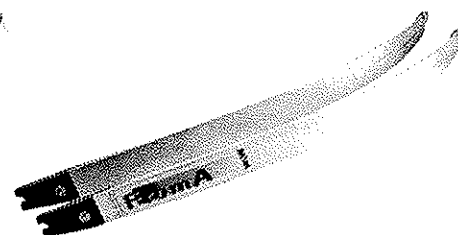

### W&W FromA

Längder: 66", 68", 70"

Styrkor: 22-46#

Material: Laminat av glasfiber och lönn.

NYHET

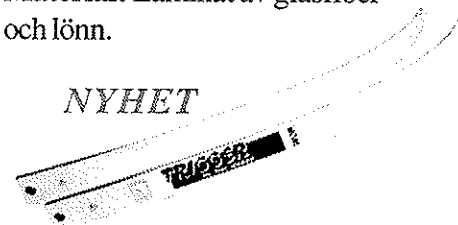

### W&W TRIGGER

Längder: 64", 66", 68", 70"

Styrkor: 16-32#

Material: Laminat av glasfiber och trä.

VID TAVEL VM 1999 ANVÄNDES W&W  
LEMMAR AV VINNARNA BÅDE DAMER  
OCH HERRAR FRISTIL

# BOW PRO

Box 12016 245 02 Hjärup  
tel: 040-465035 mail@bowpro.se

[www.bowpro.se](http://www.bowpro.se)

### Fältläger i Huskvarna

Den 15-16:e april arrangerades ett fältläger i Huskvarna. Lägret var för de skyttar som aspirerar på platser till fält VM i Cortina, Italien. Syftet var att skyttarna skulle komma igång tidigt på säsongen med fältskytten, träna avståndsbedömning och skjuta i kuperad terräng. Till lägret kom 15 skyttar och två ledare, tyvärr saknades några av våra bästa skyttar. Huskvarnas bana erbjuder mycket fina och branta uppförs- och nerförsmål, som är lite att bita i.

Första dagen fick vi fria tyglar att utnyttja anläggningen, en del sköt in siktskalor och andra gick ut på banan direkt. De flesta hann med att skjuta två varv på 12 omärkta mål, under tiden som vi sköt gick Per och Peder runt och ändrade skjutpålarna så att det inte var samma avstånd andra varvet.

Senare på kvällen spelade vi innebandy för att få upp värmen igen, det var nämligen gråmulet och råkallt den dagen.

Vi spelade i ca 1,5 timme fram till kl 22.00 och det syntes att vissa bågskytter kanske inte har det bästa bollsinnets. Efter det sov nog alla tungt som gråstenar, det kändes i alla fall så på morgonen igen när man skulle upp.

Andra dagen skulle det tävlas, först 12 omärkta mål och sedan finaler över fyra omärkta mål. Tyvärr regnade det mer eller mindre hela tiden, och de som sålde regnet bäst och segrade var följande skyttar: DF - Susanne Lundgren, DK - Åsa Jonsson, HK - Martin Ottosson, Compound - Linus Sparlund.

Sammantaget var samtliga skyttar nöjda med lägret med resan för vädret, men det ska ju även tränas i regn så det är inget att gnälla på. Vi riktar ett stort tack till Huskvarna BK för att vi fick låna deras anläggning denna helg. Till nästa läger får vi hoppas att uppslutningen bland skyttarna blir bättre!

Vid knapparna Björn Andersson

## Notisen

**NY ADRESS!**  
BOW PRO AB  
Företagsvägen 29, hus nr 6  
232 37 Arlöv

**NY ADRESS!**  
Östra Svealands BF  
C/o Leif Danielsson  
Ringvägen 15  
632 39 Eskilstuna  
Tel. bost.: 016-35 26 97



### I nummer 4 och 5!

Har Scandinavian Bowhunting's logga, i ovan, använts vid tre tillfällen i samband med Tourlistan och två tävlingsannonser.

red.

### Huish hoppar av OS!

I en pressreleas från den 28 mars meddelar det Amerikanska bågskytteförbundet NAA att Justin Huish lämnar det Olympiska laget inför spelen i Sidney. Huish åtalades vid Ventura County Superior Court den 24 februari för innehav av marijuana med avsikt att sälja.

I ett skrivet uttalande till NAA skriver Huish att beslutet är det bästa för det Olympiska bågskyttelaget, för NAA och för den Amerikanska Olympiska kommittén. Han skriver också att laget nu ostört kan koncentrera sig på uppgiften och önskar vidare lycka till i Sidney.

Det Amerikanska laget kommer till spelen att bestå av Vic Wunderle (Mason City, Ill.), Richard "Butch" Johnson (Woodstock, Conn.), Huish plats kommer att tas över av Rod White (Waterloo, Iowa) vilken hade den näst högsta poängen under OS-uttagningsarna. Han ingick också i det vinnande laget vid 96-års spel tillsammans med Huish och Johnson. Jason McKittrick (Holton, Ind.) blir lagets reserv.

#### *Fler som dopat sig...?*

Jo då! Det Franska bågskytteförbundet avstängde Mr Erik Defoor den 7 juli 1999 i tolv månader efter ett positivt dopingprov.



forts. på nästa sida...

### SM-tecken gav kommunmedalj.

**D**an Södersten Karlstad BK kommer att till delas Karlstad kommuns förtjänstmedalj för sin seger vid Inomhus-SM:et i Sundsvall.

Medaljen delas ut endast en gång till samma person. För att erhålla medaljen skall man ha vunnit SM samt tillhöra klubb ansluten till SF under RF.

Den 6 juni kommer Danne att få mottaga medaljen vid stadens firande av Svenska Flaggans Dag vid Museet i Karlstad. När detta kommer i tryck har Danne redan mottagit sin medalj. Karlstad Bågskytteklubb känner stolthet och vill gratulera vår Danne till utmärkelsen.

Karlstad Bågskytteklubb  
gm Barbro Lundqvist

### Samarbetsavtal klart mellan RF och SOK

**F**ormerna för samarbetet mellan Riksidrottsförbundet (RF) och Sveriges Olympiska Kommitté (SOK) har överenskommit i ett avtal som de båda organisationerna nu har godkänt. I det förnyade avtalet slår man fast rollerna som två självständiga organisationer samt samarbetet beträffande internationellt arbete, antidoping, forskning m m.

Däremot omfattar avtalet inte samarbete kring elitidrottsstödet. Det innebär att RF hanterar elitidrottsstödet till samtliga specialidrottsförbund med bland annat riksidrotts-gymnasierna, de regionala utvecklingscentren runt om i landet och verksamheten vid Elitidrottscentrum på Bosön.

SOK å sin sida hanterar topp- och talangprogram för de olympiska specialidrottsförbunden inklusive ett fortsatt stöd till projekt för elitutveckling samt uttagning av OS-trupper och genomförande av olympiska spel.

*Kommentarer kring avtalet lämnas av:*

Arne Ljungqvist, ordförande i Riksidrottsförbundet,  
08-605 61 68

Carl-Gustav Anderberg, ordförande i Sveriges Olympiska Kommitté, 08-662 55 31

### På uppdrag av Västkustens Bågskytteförbund

inbjuder  
Lindome BK till

### DM i tavla utomhus

Lördagen den 17 juni kl 10.00 fita 1440 rond

Separat inbjudan till berörda klubbar.

### SÄLJES!

Ny bågskytteutrustning säljes.  
Är endast skjuten med endast ca 30 pil. **All utrustning är ny!**

- \* Stock: Hoyt Radial med klicker och magnethylla
- \* Lemmar: Easton Carbon Medalist+, 66", 36 lbs
- \* Sikte: Spiga 30 Carbon (skala in vid stocken)
- \* Extender: Easton A/C/E 4"
- \* Kortstabbar med vikter, 2 st: Easton A/C/E
- \* V-bar: Easton
- \* Långstabelle med vikter: Easton A/C/E
- \* Båglåda med hjul
- \* Pilar: X7 eclipse 1714, 12 st, fjädrade ochnockade

### Säljes i paket eller var för sig!

Nypris: ca 20 000:-

**Ditt paketpris: 10 000:-**

Kontakta Annika Urby Carlsson,  
Finspång  
Tel. 0122-41570, 070-3099491,  
3179491

## Valet av pilhylla

**Det finns tre olika typer av pilhyllor för klassiskt recurveskytte.**

\***Enkel plasthylla**, en arm med en liten krok för att pilen ej skall falla av i uppdraget. Det finns egentligen inga trimningsmöjligheter men hyllan fungerar och priset är lågt. Användes ofta på klubbågar och får nästan anses som förbrukningsvara.

\* **Enkel metallhylla**, med likadan funktion som plasthyllan. Den har en arm av pianotråd. Trimningsmöjligheter finnes genom att justera den fjädrande trådens längd och virke. Fungerar mycket bra men går ofta endast att justera några få gånger och samma hylla kan sällan användas för både ute- och inomhus-skytte p.g.a. det allt mer vanliga användandet av olika pildimensioner. Största nackdelen är att hyllan är känslig för oönskad mekanisk påverkan ute i skog och mark.

\* **Magnethyllan**, liknande funktion som de enkla metallhyllorna men med stora möjligheter att justera i höjd och sidled för att anpassas till befintliga pilar och skjutformer. Magnethyllorna har snabb reaktion på islag och är ofta mindre känsliga för oönskad mekanisk påverkan och är egentligen väldigt stryktåliga. En mycket populär magnethylla går att justera på ett oändligt antal sätt och finnes med snabbfäste för enkelt utbyte och har dessutom visat sig mekaniskt väldigt pålitlig.

Rykten att pilhyllan användes som sikthjälpmedel har nu fått FITA att begränsa möjligheten till val av pilhylla för de klassiska skyttarna. Originaltexten kring pilhyllor för klassiskt skytte lyder:

### § 9.3.3.3.

An arrowrest, wich can be adjustable but must be attached only to the window side of the bow, a moveable pressure button, pressure point or arrow plate on the bow provided they are not electric or electronic and do not allow any (adjustable) owerdraw nor offer any additional aid in aiming.

### **FITA:s talesman gör vid korrespondens följande uttalande:**

”Det kommer inom några veckor en officiell förklaring, ett förtydligande, från FITA vad gäller § 9.3.3.3. som är restriktivare. Det är ett majoritetsbeslut att den pilhylla som är förevisad (se bifogad bild) av FITARCO (Italienska bågskytteförbundet) är tillåten. Pilhylla som är monterad integrerad i stocken är tillåten om den ej skjuter ut på andra sidan (= motsatt fönstersida) och FITA:s talesman ger ett ytterligare förtydligande genom att klargöra att pilhyllan både mekaniskt och synligt ej får skjuta framför någon del av handtagssektionen på skyttens sida”.

Det är uppenbart att just det senare förtydligandet från FITA visar att den nya regeln tillkommit enbart för att förhindra ev. fusk från skyttens sida. Som ungdomsledare i Västerviks BK blir man lätt förvånad över att en representant från FITA officiellt kommenterar ett försök från FITARCO att få en Italiensk stock godkänd. Som ungdomsledare och med erfarenhet av klassiskt skytte vet jag inte någon skytt som använder pilhyllan som ett hjälpmedel att sikta eller att bedöma avstånd med.

Rykten under ett Swedish Open för några år sedan påtalade att någon gästande skytt använde plungern som hjälpmedel vid avståndsbedömningen.

Det är synd att regelverk som egentligen är helt onödiga gör att det klassiska skyttet tappar möjligheten att nyttja en pilhylla som mekaniskt visat sig vara nära en fullträff. På gränsen till kantnia är dock det faktum att det nya bestämmelserna tar så lång tid för SBF att sprida ut till klubbar och skyttar trots möjlighet via e-mail och annat.

### **Hälsningar**

**Kenneth Ottosson**

**Ungdomsledare Västerviks BK**

## KOMMENTARER

### **Erik Jonsson**

”Personligen tycker jag inte att det har någon betydelse, det finns hyllor som håller ändå. Lite osäkra beslut bara fast å andra sidan har vi ju fått testa lite olika hyllor och det har varit bra”.

### **Per Edling, grenansvarig för klassiskt skytte**

Detta är ett beslut som en klassisk skytt har svårt att förstå.

Det är inte lätt att använda de förbjudna pilhyllorna till noggrann avstånds-mätning. Jag tror dock inte att detta beslut får några stora konsekvenser på skjutningen eller på resultatnivån då de existerande hyllor som är godkända fungerar bra och att de svenska skyttarna är bra på avståndsbedömning utan hjälpmedel.



forts. på nästa sida...



## Leif Janson

Sverige har skrivit till FITA och frågat varför beslutet fattades och fått ett svar. Anledningen till det hela är att man inom FITA tror att skyttarna siktar med hyllan.

"Den allmänna meningen är att Bare Bow som den klassiska skjutstilen heter internationellt är mycket fusk. Det är väl klart att om man kan sikta med något på bågen så gör man det.

Det pratas om att ta bort det klassiska skyttet från VM och anledningen är att det är en för liten klass. Vi har några oerhört duktiga klassiska fältskyttar i Sverige. Av 80 länder på en FITA-kongress är det 10 - 15 länder som alls vet vad Fält-skytte är.

Av dessa är det ändå färre som är insatta i vilka regler som gäller i fält, många länder skickar tavelkyttar på fältmästerskapen. Av de som bryr sig är det få som har någon uppfattning om klassiskt skytte, då väger frågan om vilken pilhylla man skall ha eller inte ha ganska lätt", säger Leif.

# Turkiet Grand Prix



**D**et är hektiska tider för vårt olympiska landslag. Först Arizona och så direkt till GP-tävlingen semesterorten Antalya i Turkiet.

För våra damer blev insatsen den här gången något i skymundan, i vart fall på lagsidan där en 17:e plats nog kunde ha varit bättre. Petra Ericsson blir 7:a efter att ha kvalat som nummer 14. I sammanhanget får detta betraktas som godkänt. Det är hårt att en bra placering i kvalet behöver inte alls betyda att man är på fallen vilket många här fick erfara. Ingen av de tre första var efter kvalet särskilt högt i listan, förutom Wiebke Null, Tyskland som där var 4:a och som avancerade som slutlig 2:a. Segrarinnan kvalade som nummer 39 och trean som nummer 11:a.

Nåväl av övriga svenska damer var Elin Kättström 88:a och Malin Lövgren 98:a, men dessa tjejer har framtiden för sig och det måste ju finnas en "läro-tid" även för våra landslagsskyttar.

Nåväl av övriga svenska damer var Elin Kättström 88:a och Malin Lövgren 98:a, men dessa tjejer har framtiden för sig och det måste ju finnas en "läro-tid" även för våra landslagsskyttar.

## Herrarna lyckades bättre

Placeringarna 10, 29 och 57 kunde förstås ha varit bättre men marginalerna är små. Magnus Pettersson blir 6:a i kvalet på 650p, Niklas 30:e och Mattias 51:a. I finalskjutningen lyckas dock Niklas bäst som via en särskjutning i första matchen och därefter en knapp seger mot Akbal, Turkiet för att sedan förlora klart mot Casavecchia, Italien.

## 4:a för laget

Det svenska herrlaget gör ännu en fin insats genom att placera sig som slutlig 4:a.

## RESULTAT

### Damer Olymp.

Pl.	Namn	Land	Kval	32nd	16th	8th	4th	Semi	Medalj
1.	Khatuna Putkaradze	GEO	592	160	160	159	107	110	106
2.	Wiebke Nulle	GER	624	164	154	153	109	111	105
3.	Barbara Mensing	GER	611	155	162	155	107	103	110
7.	Petra Ericsson	SWE	610	160	148	159	102		
88.	Elin Kättström	SWE	545						
98.	Malin Lövgren	SWE	481						

### Herrar Olymp.

1.	Michele Frangilli	ITA	662	174	168	170	111	111	110
2.	Lourí Leontiev	RUS	630	158	168	158	112	109	107
3.	Matteo Bisiani	ITA	631	164	163	168	114	109	113
10.	Mattias Eriksson	SWE	627	160	158	162			
29.	Magnus Pettersson	SWE	650	164	155				
57.	Niklas Eriksson	SWE	635	152					

### Herrar Compound

		Kval	16th	8th	4th	Semi	Medalj	Skilje	
1.	Dejan Sitar	SLO	681	174	173	112	119	115	10, 10
2.	Tom Henriksen	DEN	647	169	171	114	116	115	10, 9
3.	Per Knudsen	DEN	687	bay	171	116	115	115	
17.	Bo Staaf	SWE	662	171					

Svenska laget: Petra Ericsson, Elin Kättström, Malin Lövgren.

### Damer Olymp. LAG

1.	USA	1818	231	234	234	228
2.	Turkiet	1864	232	246	241	226
3.	Kina	1854	230	241	230	228
17.	Sverige	1836				

Svenska laget: Magnus Pettersson, Mattias Eriksson, Niklas Eriksson.

### Herrar Olymp. LAG

1.	Italien	1955	249	253	245	243
2.	Holland	1932	247	241	243	237
3.	England	1889	245	240	233	234
4.	Sverige	1912	246	237		

Text: Mikael Svahn, red.



# Swedish Open i Fält

1 - 3 Juni, Angered

## Ingress

Vädargudarna bjöd på minst sagt blandad kompott när årets fältgodis, Swedish Open, arrangerades av Angereds BS för 6 gången. 150 skyttar var anmälda varav ett stort antal klubb- och landslagskyttar från Tyskland, Frankrike, Holland, Danmark och Norge. Av 6 finaler lyckades Sverige att ta hem fyra.

## 1000 arbetstimmar!

Angereds BS gjorde nu sitt Asjätte Swedish Open vilket också kan ha varit det sista på ett tag. "För min egen del känner jag att det nog dröjer ett tag innan nästa skogstävling", säger Bo Palm där vi sitter på var sin orange plaststol med serveringen precis intill. "Det har fungerat väldigt bra och alla våra



Jonas Andersson, Gripen, i match mot Gerhard Koonings.

medlemmar har jobbat fantastiskt, det enda jag blev besviken på var att ett 20-tal skyttar inte dök upp, utan att först ha sagt till. Det resulterade ju i att vi fick en hel del arbete med att flytta om i patrullerna".

Men finns det ingen annan klubb i distriktet som kan ta över, undrar jag. "Tyvärr finns det ingen klubb som orkar med, säger Bo, det kräver mycket arbete, vi har haft mellan 6 och 8 personer som i två månader jobbat bara med banorna. Vi har lagt ner ungefär 1000 arbetstimmar och det innan tävlingen ens kommit igång".

"Jag tycker att det låga deltagarantalet är oroande, av 150 anmälda är ett 40-tal från andra länder. Jämfört med Brattön är antalet klart sämre". "En orsak kan ju vara att det just i år arrangeras extra mycket fälttävlingar vilket förstås kan ge färre deltagare på fler tävlingar", avslutar Bo Palm.

## Inofficiell landskamp

"Kan vi inte ha en inofficiell landskamp mellan Sverige och Holland?". Undrade det Holländska landslagets tränare. Jo visst, ingen var sen att anta den utmaningen. Sagt och gjort! Efter andra dagens skjutningar var

det så dags för detta lovordade initiativ som dessutom nu skulle skjutas på svensk mark för första gången.

## Hur ser reglerna ut?

Det blev ett första och ett andra lag på herrsidan medan det på damsidan bara blev ett. Varje lag består av en skytt från varje disciplin.

Varje skytt skjuter 1 pil/mål. I semifinal skjuts 4 märkta mål och i medaljfinalen skjuts ytterligare 4 mål.

## Ohotad seger för Ulrika

I damernas compoundklass stod Ulrika Sjöwall, Älvenäs BK och Jolanda Willemse, Holland i en klass för sig. Efter dag två hade dessa båda damer fått ihop 695- respektive 690 poäng vilket distanserade Åsa Bohlin, Umeå BK och Karin Teghammar, BS Grästorp med femtiotalet poäng. Nåja det var ändå intressant att se vad dessa båda skulle mäktat med mot erfaret landslagsmotstånd.

I semifinalen blev placeringen enligt ovanstående ordning vilket fick till följd att Åsa mötte Ulrika i guldfinal medan Karin tog sig an Jolanda.

I guldmatchen var det egentligen



forts. på nästa sida...

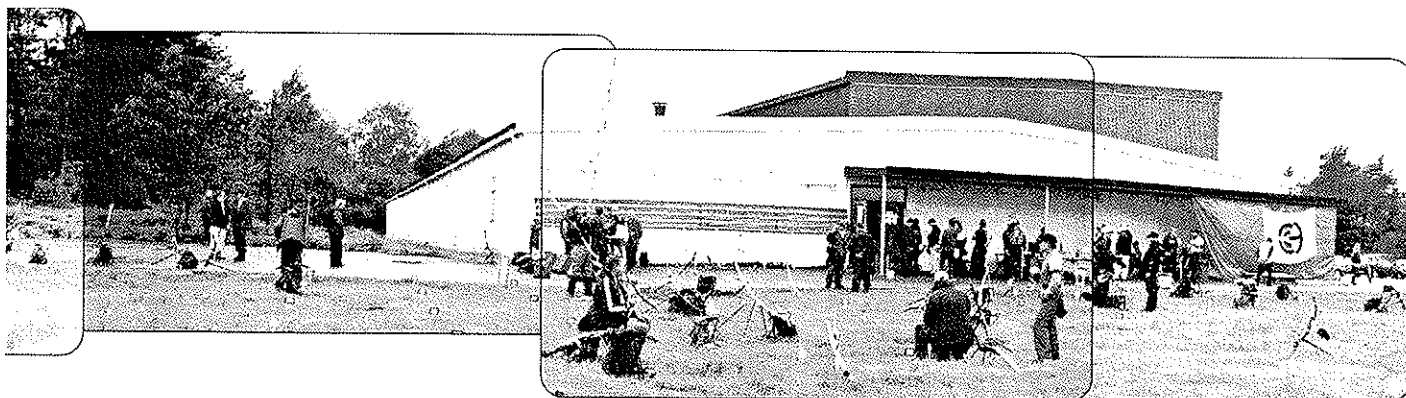

inget snack, Ulrika tog ledningen redan på första målet och släppte sedan inte in Åsa i matchen vilket i och för sig inte hindrade att Åsa bara var tre poäng ifrån. Karin däremot lyckades i sin match ta ledningen med en pinne på näst sista målet och höll sedan undan till bronspengen med 56p mot 54p.

### Inte jaga motståndare

På väg från sista finalmålet får jag en pratstund med Ulrika. "Finalskjutningen har fungerat i stort sett felfritt, säger Ulrika, även om kvartsfinalen var jobbig". "Jag har varit tuff, inget finlir och verkligen försökt att hålla i min skjutning, det bestämde jag mig för, som ett mål, innan tävlingen.



Det är viktigare att göra rätt och att våga lita på sig själv än att jaga motståndare", tycker Ulrika och berättar att hon sedan i höstas gjort ganska stora förändringar både mentalt och skjuttekniskt. "Jag är en helt annan skytt idag, jag har ett starkt självförtroende och vet att jag klarar pressen, särskilt i fält. "Det här med att sätta upp mål för sig själv är viktigt.

Innesäsongen har bara varit till för att hålla tekniken. Tekniskt sett har jag framför allt fått ett djupare grepp i releaset, det kändes ganska ovant med så mycket "hand" i releaset. Men det blir lättare att slappna av eftersom fler muskler kan hjälpa till att hålla greppet". "Jag har också tagit bort strängen från ansiktet, det är bara näsan som har kontakt nu, det var också ovant i början", avslutar Ulrika och nu siktar in sig på Danish Open och Fält-VM i juli.

### Resultat

#### Klass: HK19

Pl.	Namn	Klubb	G	K	S	M
1.	Mattias L	BS Gråstorp	670	169	55	56
2.	Martin O	Västerviks BSK	650	164	52	49
3.	Erik J	Rembo IK	651	159	51	50
4.	Mats P	Lindome BK	640	160	51	48
5.	Jean P L	Montlouis	617	158		
6.	Twan C	Holland	623	157		

#### Klass: HF19

Pl.	Namn	Klubb	G	K	S	M
1.	Ron v Hoff	Holland	658	167	52	51
2.	Gerard K	Ons Genoegen	654	162	53	49
3.	Jonas A	BK Gripen	627	168	52	57
4.	Haakon H	Norge	635	164	50	51
5.	Gœert van B	Holland	654	162		
6.	Mats Inge S	Norge	654	161		
7.	Göran B	Lindome BK	668	159		
8.	Xander Holl	Holland	625	159		
9.	Jimmy F	Stallarholmen	598	158		
10.	Bart K	Holland	636	157		

#### Klass: DK19

Pl.	Namn	Klubb	G	K	S	M
1.	Anne M W	Holland	525	139	36	42
2.	Anika O	Stallarholmen	553	133	41	41
3.	Kerstin B	Uivarna	541	125	38	36
4.	Berith S	Vetlanda BSK	540	124	34	35
5.	Asa J	Vaxjö AIS	520	121		

#### Klass: HC19

Pl.	Namn	Klubb	G	K	S	M
1.	Björn L	Lindome BK	706	180	60	60
2.	Björn A	BSK Sturarna	706	180	60	58
3.	Peter A	BL Gripen	696	179	58	59
4.	Mikael F	Rejmyre BSK	703	178	53	57
5.	Giuldo vd B	Holland	697	178		
6.	Peter R	Lindome BK	696	177		
7.	Morten B	Norge	706	176		
8.	Vegard M	Norge	683	176		
9.	Lennart Hed	BK Siljanspien	686	176		
10.	Jeroen v W	Holland	693	175		

#### Klass: DC19

Pl.	Namn	Klubb	G	K	S	M
1.	Ulrika S	Aivenäs BSK	695	171	56	56
2.	Asa Bohlin	Umeå BSK	647	163	50	53
3.	Karin T	BS Gråstorp	641	176	49	56
4.	Jolanda W	Holland	690	173	51	54
5.	Pernilla F	Lindome BK	628	158		
6.	Cecile G	Montlouis	617	151		
7.	June S	Norge	608			

#### Klass: DF19

Pl.	Namn	Klubb	G	K	S	M
1.	Petra E	Lindome BK	632	157	51	54
2.	Christel v B	Holland	622	154	52	46
3.	Ingrid K	BS Gråstorp	586	145	43	44
4.	Susanne	Timrå AIS	611	151		Brutt
5.	Lisa A	BK Gripen	592	137		
6.	Camilla B	Lindome BK	585	135		

#### Klass: HK13

Pl.	Namn	Klubb	D1	D2	T
1.	Rikard J	Rembo IK	306	269	575

#### Klass: HF13

Pl.	Namn	Klubb	G	K	S	M
1.	Filip A	BK Pantern	336	301	637	
2.	Carl-M J	Stallarholmen	314	298	612	

#### Klass: LB

Pl.	Namn	Klubb	G	K	S	M
1.	UR Eriksson	Alingsås BK	222	0	222	

#### Klass: HF50

Pl.	Namn	Klubb	G	K	S	M
1.	Kenneth A	Lindome BK				149
2.	Leif A	BK Göta Lejon				146
3.	Bertil J	Kungsängens BK				137

#### Klass: HC50

Pl.	Namn	Klubb	G	K	S	M
1.	Björn F	Vetlanda BSK				164
2.	Hannu K	BS Gothia				162
3.	Jarand S	SK Vidar				160

#### Klass: HK50

Pl.	Namn	Klubb	G	K	S	M
1.	Zeljko D	BS Gothia				139
2.	Jan K	Ons Genoegen				127
3.	Karl-Erik L	Korsnäs IF				123

#### Klass: HF16

Pl.	Namn	Klubb	G	K	S	M
1.	Joris van E	Holland				159
2.	Dave v d C	Holland				158
3.	Jan V	Holland				154
4.	Christian S	GS Gråstorp				154

#### Klass: HK16

Pl.	Namn	Klubb	G	K	S	M
1.	Olof Z	BS Gothia				155
2.	Lars H	BS Gråstorp				150
3.	Nils B	Sätters IF				130

### Damer Guldfinal

Pl.	Lag	Poäng
1.	Holland	50
2.	Sverige	45

### Herrar Guldfinal

Pl.	Lag	Poäng
1.	Sverige 1	57
2.	Sverige 2	52

### Herrar Bronsfinal

Pl.	Lag	Poäng
1.	Holland 1	54
2.	Holland 2	51

På uppdrag av Svenska Bågskytte Förbundet

# JAKT-SM

Till Eskilstuna!

16-17 september  
arrangerar Eskilstuna BS  
Svenska Mästerskapen  
i jaktskytte.

Utförlig tävlingsannons i  
nummer 7 av Bågskytten.

Separat inbjudan till landets  
klubbar.

**STOCKA BÅGSKYTTEKLUBB  
INBJUDER TILL  
NORRLANDSMÄSTERSKAPEN I TAVLA  
LÖRDAGEN DEN 19 augusti.**

**Plats:** Idrottsplatsen i Stocka  
**Start:** 10.00  
**Rond:** Fita 1440, Minirond,  
6 pilserier på långhållen.  
**Klasser:** Enl. SBF.  
**Värmning:** 9.30-9.55 på längst avståndet.  
**H- Domare:** Leon Nyström  
**Anm.avg.:** Sen 120 kr. Jun 80 kr. Inbetalas på  
PG: 4845921-8 vid anmälan.  
**Anmälan:** Senast måndagen den 31 juli TILL:  
Nils Jonson 0650-741035  
Leon Nyström 0650-740083  
E-mail: [stocka.bsk@telia.com](mailto:stocka.bsk@telia.com)  
**Servering:** Kaffe, korv, mackor, sallad, hamburgare.

**STOCKA BÅGSKYTTEKLUBB**  
Hälsar alla Norrlanssskyttar Välkomna till  
**STOCKA VID HAVET**

**OBS: NORRLANDSMÄSTERSKAPEN I JAKT &  
FÄLT är inställd .OBS**

**STOCKA BÅGSKYTTEKLUBB  
INBJUDER TILL**

**VIKARPILEN**

**Lördagen den 29 juli  
STJÄRNTÄVLING**

**PLATS:** IDROTTSPLASTEN I STOCKA.  
**START:** 10.00  
**ROND:** FITA 1440 ROND, MINIROND,  
KNATTEROND.  
**6 PILSERIER PÅ LÅNGHÅLLEN.**  
**KLASSER:** ENL. SBF  
**VÄRMNING:** KL.09.30-09.55 PÅ LÄNGSTA  
AVSTÅNDET.  
**ANM. AVG.:** SENIORER OCH ÄLDRE, 100 Kr.  
JUNIORER OCH YNGRE 50 Kr.  
**h-DOMARE:** LEON NYSTRÖM.  
**ANMÄLAN:** SENAST MÅNDAGEN DEN 24 juli  
**TILL:** NILS JONSSON : 0650-741035  
LEON NYSTRÖM : 0650-740083  
FAX: 0650-741340  
E-MAIL: [stocka.bsk@telia.com](mailto:stocka.bsk@telia.com)  
**SERVERING:** KORV-MACKOR-Sallad-Hamburgare-  
LÄSK-GODIS.

**STOCKA BÅGSKYTTEKLUBB HÄLSAR ALLA  
VARMT VÄLKOMNA TILL  
STOCKA VID HAVET.**

**LULEÅ BS**  
Inbjuder till  
**ARCUSPILEN 2000**

Lördagen den 15 juli

**Plats:** Arcusbanan Karlsvik  
**Rond:** Hel FITA,  
6-pilsserier på långhållen.  
Knatterond.  
Minirond.  
**Klasser:** Samtliga enligt SBF.  
**Start:** 10.00 Provpilar 2x4.  
Därefter start.  
**Anm. avg.:** Seniorer 100:-  
Juniorer 50:-  
Lag: 80:-  
**Anmälan:** Senast lördagen den 8 juli till:  
Ulf Wikberg tel: 0920/991 24.  
Urban Olsson tel: 0920/181 29.  
Timo Forsberg tel: 0920/25 64 12.

**Välkommen till Luleå**

**BS Kil**  
Inbjudet till  
**Frykstaträffen**

Söndagen den 6 augusti 2000

**Plats:** Lövenskogens friluftsområde. (skyltat från  
RV61 i Kil).  
**Rond:** 2x36 pil på 70 meter + finaler för 16-klass  
och uppåt. 13-klass skjuter 2x36 pil på  
40 meter och 10-klass 2x30 på 20 meter.  
**Klasser:** En klass per skjutstil från 16-klass och  
uppåt.  
Uppvärmning klockan 10.00 med 2 x 4  
minuter därefter tävlingsstart.  
**Anmälan:** Senast 1 augusti till:  
Kerstin eller Leif Malm, 0554 - 400 30.  
OBS!!!!!! Anmäl i god tid, begränsat  
deltagarantal.

Enklare servering med bland annat korv finnes.

**Välkomna**

**KUNGÄLVS BÅGSKYTTEKLUBB**

inbjuder till

**ODAL JAKTEN**

**1 x 30 mål**

**I vår anläggning Rollsbo**

**Söndagen den 6 augusti kl 10.00**

**alla klasser enligt SBF**

**Startavgift senior 100 kr, 13-16 klassen 60kr**

**10-klass: gratis.**

**Övriga upplysningar se kbsk.com**

På uppdrag av Västkustens Bågskytteförbund

Inbjuder **Kungälv bågskytteklubb** till

**DM jakt/fält**

**Söndagen den 6 augusti**

**I vår anläggning Rollsbo**

Skriftlig inbjudan till berörda klubbar.

Övrig info se kbsk.com

**Resele IF**

inbjuder till

**Tängsträffen**

lörd.15 juli 2000

**Rond:** Fita 1440 rond,6-pilsserier långhållen

**Uppvärmning:** 0930 2x4min därefter start.

**Plats:** Resele Idrottsplats

**Klasser:** enl.Sbf:s

**Anm.avg:** senior 100:- junior 60:-

anmälan senast 9/7-00

till.Juha Olli 0620/50385 el Hans-Erik 0620/50424

servering finns

**Reseledebuten**

sönd 16/7-00, start kl 1000

**Rond:**2x15 jakt

**Plats:** skidspåret (Riks90)

**Klasser:** enl.SBF:s

**Anm.avg:** senior 100:- junior 60:-

anmälan senast sönd 9/7-00 till Juha Olli 0620/50385 el.

Hans-Erik 0620/50424. Servering finns.

**Välkomna!**

**UMEÅ BÅGSKYTTEKLUBB**

inbjuder till

**BJÖRKTRÄFFEN**

lördagen den 8 juli, 2000

**Plats:** Klubbens bana vid Nydala,  
E4 norra infarten.

**Start:** 10.00

**Rond:** Olympiskt bågskytte,  
16-klass och äldre, 70 m, 2 x 36 + finaler.  
13-klass, 40 m, 2x36 + finaler.

Uppvärmningsskjutning 2 x 4 min.

**Klasser:** Samtliga enligt FITA och SBF  
(Om en klass har färre än tre deltagare kan  
uppflyttning ske till närmaste klass.)

**Startavgifter:** Seniorer och äldre: 100:-

Juniorer: 80:-

Yngre juniorer: 60:-

**Anmälan till:** Daniel Lindberg 090 – 14 72 14 senast  
tisdagen den 4 juli.

**Övrigt:** Vid mindre än 20 anmälda skyttar ställs  
tävlingen in.

**VÄLKOMNA!**

**Bodens BKP**

Inbjuder till

**Bodenträffen**

Söndagen den 16 juli 10.00

**Plats:** Banan vid gruvberget

**Rond:** Fita 1440

**Klasser:** Samtliga enl SBF (små klasser slås ihop)

**Anmälan:** Senast 11 juli till Ulf 0921 65847 eller  
Patrik 0921 480155

**Startavgift:** 19 och äldre 100, juniorer och yngre 60

**Domare:** Ulf Palo

**Välkomna!**

På uppdrag av Norrbottens bågskytteförbund

**Inbjuder Bodens BKP**

till

**DM ute sön 16 Juli**

Separat kallelse till berörda föreningar

SKÅNES BÅGSKYTTEFÖRBUND  
INBJUDER TILL  
**SKÅNE OPEN** OCH  
**DM TAVLA UTOMHUS I SKÅNE**  
SÖNDAGEN DEN 16 juli 2000 KLOCKAN 10.00

**Plats:** Bågskyttebanan i Hässleholm.  
**Uppvärmning:** 2 x 4 minuter med start kl. 10.00.  
**Rond:** 2 x 36 pilar på 70 meter, 122 cm tapet för klasserna: HF16-50, HC16-50, DF19-40, DC19-40.  
2 x 36 pilar på 50 meter, 122 cm tapet för klasserna: HK19-60, HF60, HC60, HCK19-60, DK19-60, DF50, DF60, DC50, DC60, DCK19-60, DF16, DC16.  
2 x 36 pilar på 40 meter, 122 cm tapet för klasserna: 13 alla skjutstilar, Långbåge, HK16, DK16, HCK16, DCK16.  
2 x 36 pilar på 20 meter, 122 cm tapet för: 10-klass, alla skjutstilar, ingen finalskjutning, 3-pilsserier.  
**Klassindelning:** Enligt SBF:s, Onom. 3-mannalag inom resp. klass.  
**Domare:** Sten-Yngve Södergren.  
**Anm. avg.:** Klass 16-60 samt långbåge 100:-, klass 10-13 80:-, lag 150:-.  
**Anmälan:** Senast måndagen den 10 juli till Sten-Yngve Södergren 0456-219 50 eller E-mail: [stenyngve@hotmail.com](mailto:stenyngve@hotmail.com)

**VÄLKOMNA**  
Skånes Bågskytteförbund

**Mjölby Bågskytteällskap**  
Inbjuder till  
**Mjölbyfältet**  
Lördag 5 augusti 2000

**ROND:** 2 x 12 mål fält (märk + omärkt)  
**REGLER:** Enligt FITA (stor 5:a i samtliga klasser)  
**PLATS:** Klubbens bana, Skogssjön Mjölby  
**START:** Klockan 10.00 – Uppvärmning 09.00 – 09.45  
**KLASSER:** Enligt SBF  
**ANMÄLAN:** Senast 28 juli 2000  
Till Rune Persson 0142/218 49  
**ANM. AVG.:** Klass 19 – 60 = 100:-  
Klass 10 – 16 = 60:-  
**SERVERING:** Korv, Smörgåsar, Kaffe, Läsk

**VÄLKOMNA!!!**

**Södertälje Bågskytteförening**

Inbjuder härmed till

**Svealandmästerskap och Distriktmästerskap för Östra Svealand**  
i tavla utomhus lördagen den 2000-08-19

**Omfattning:** Samtliga klasser enligt SBF:s regler  
**Tävlingsplats:** Klubbens egen bana vid Lina ( skyltning från E-4 eller E-20 )  
**Tävlingsform:** Halv FITA rond. Final i 16 och 19 klassen, gäller endast Svealandmästerskapen.  
**Anmälan:** Skall vara oss tillhanda senast 2000-08-07 under adress: Södertälje BF Sandavägen 25, 147 71 Grödinge. E-mailadress: [svensson@user.bip.net](mailto:svensson@user.bip.net)  
**Anm.avgift:** Svealandmästerskap: Individuellt 120:- fr.o.m. 19-klass, 80:- övriga. Lag 100:-  
Distriktmästerskap: Tillägg 30:- fr.o.m. 19-klass och lag, 20:- övriga.  
Anmälningavgifterna inbetalas klubbvis samtidigt med anmälan till vårt Postgirokonto 33 92 85-9. Ange "SvealandsM" på inbetalningskortet.  
**Starttider:** Uppvärmningsskjutning: 09.30. Tävlingsstart: 10.00.  
**Upplýsningar:** Rolf Svensson tel. 08 530 291 47 el. Klubbstugan tel. 08 550 63 194  
**Servering:** Enklare servering kommer att finnas.

Välkomna till Södertälje

## Tävlingsannonser

### SUNDSVALL-ORTVIKENS BK.

Inbjuder till

### MIDÄLVAPILEN

- Tid:** Lördagen den 1/7-2000.  
**Plats:** Klubbens bana i Ortvikens.  
**Start:** Klockan 10.00  
**Värmning:** Mellan kl 09.30 – 09.50.  
**Rond:** Fita 70m, 2x36 pilar/70m – 122cm tapet.  
SBF 70m, 2x36 pilar/70m – 122cm tapet.  
SBF 40m, 2x36 pilar/40m – 122cm tapet.  
SBF 20m, 2x36 pilar/20m – 122cm tapet.  
**Därefter:**  
Matchskjutning för de 16 bästa Compound och  
De 16 bästa Olympic på 70m-avståndet oavsett  
Åldersklass. 1:an mot 16:de, 2:an mot 15:de osv.  
I finalerna skjuts alternerande skjutning.  
**Klasser:** Samtliga enl. SBF:s bestämmelser.  
( Minst 3st deltagare i varje klass )  
**T-ledare:** Börje Jonsson.  
**Anm.Avg.:** Seniorer och äldre 100:-. Juniorer och yngre 60:-.  
**Anmälan:** Till Börje Jonsson Tel. 060 – 61 61 04.  
E-post: [borje.jonsson@bagskytte.se](mailto:borje.jonsson@bagskytte.se)  
**Senast måndagen den 26/6-00.**  
**Servering:** Korv, Kaffe, Läsk, Godis mm.

Välkomna hälsar Sundsvall-Ortvikens BK

### Semester och bågskytte i dalarna?

Sätters IF:s Bågskytteklubb

Inbjudet till

### Sätterrundan

Söndagen den 9 juli 2000 klockan 10.00

- Rond:** 15 jakt & 12 fält.  
**Klasser:** Samtliga enligt SBF:s bestämmelser.  
**Plats:** Klubbens bana i djupdalarna, skyltat från  
riksväg 70, 1 km söder om Säter.  
**Anm. avg.:** Klass 19 och äldre 100:- övriga 60:-.  
Kan insättas på Postgiro 201097-3.  
**Anmälan:** Senast måndagen den 3 juli till  
Marie Larsson tel: 0225/537 62 eller  
Erik Hjort tel: 0225/518 52.  
**Trestjärnig campingplats:** Sätters camping  
tel: 0225/509 45.  
**Vandrarhus:** 0225/517 04.  
**Servering:** Varm korv, läsk, kaffe m.m.

VÄLKOMNA!

### IK Östervikings Bågskyttektion

Inbjuder till

### VIKINGAFEJDEN och DM

Lördagen den 29 juli, 2000, kl 10.00

- Plats:** Månvallen Bottna  
**Rond:** FITA 900 rond  
**Uppvärmning:** 9.30  
**Klasser:** 16 och äldre  
**Anm. avg.:** 16, 60:-, äldre 100:-  
**Anmälan:** Senast den 24 juli till Arne Welin  
Tel: 0121-40015 eller Gunnar Andersson  
Tel: 0121-40096.

Begränsat deltagarantal

Välkomna!

Borås Bågskytteallskap

Inbjuder till **stjärntävlingen**

### KNALLEPILEN

Lördagen den 1 juli 10.00

- Plats:** Ryda bågskyttebana  
**Rond:** FITA utomhusrond. 6-pilsserier på  
långhållen!  
**Värmning:** 2\*4 minuter med start 09.30  
**Klasser:** Alla enligt FITA. Minst 3 deltagare för klass!  
**Avgifter:** Seniorer: 110:- Juniorer 60:-  
**Anmälan:** Senast den 26/6 till; Heléna Hammar,  
Vintergatan 21 a, 504 60 Borås  
[helena-hammar@telia.com](mailto:helena-hammar@telia.com)  
**Kontakt:** Sture Iderbrandt 033-24 81 02  
Heléna Hammar 033-13 56 33  
Bågskytteklubben 033-12 66 66  
**Servering:** Korv, kaffe, dricka, smörgås m.m.

### BEGRÄNSAT DELTAGARANTAL!

Vandringspris till högsta resultat i senior- och juniorklassen.

**Det kommer ej att skyltat!!** - vägbeskrivning fås hos

kontaktpersoner eller på <http://hem.passagen.se/bbs/>  
se rubrik Knallepilen.

VÄLKOMMEN TILL BORÅS – KNALLARNAS  
STAD!



**BK GRIPEN MALMÖ, INBJUDER TILL**

**SUNDSPILEN  
&  
GÖTALANDSMÄSTERSKAP**

*19 AUGUSTI 2000, FITA STJÄRNTÄVLING*

**TÄVLINGSPLATS:** KLUBBENS BANA PÅ LIMHAMNSFÄLTET  
**TÄVLINGSFORM:** FITA 1440 ROND  
**KLASSER:** ENLIGT FITA OCH SBF:S REGLER  
**STARTTID:** KL:10.00 MED 2X4 MIN.UPPVÄRMNING, DÄREFTER START  
**ANM.AVG:** 19 OCH ÄLDRE 100:- JUNIORER OCH YNGRE 80:-,LAG 100:-  
ENBART GM KOSTAR 80:- RESP.60:-  
**HUVUDDOMARE:** LENNART ANDERSSON  
**ANMÄLAN:** SENAST DEN 14 augusti TILL LISA PÅ TEL:040.153487 ELLER 0706 263487.  
**E-MAIL:** [LISELOTTE@SPRAY.SE](mailto:LISELOTTE@SPRAY.SE)  
**SERVERING** KORV,KAFFE,LÄSK,OSV.TILL RIMLIGA PRISER

**HJÄRTLIGT VÄLKOMNA TILL MALMÖ**

**BK PANTERN I LUND**

inbjuder till

**GÖTALANDSMÄSTERSKAP I J&F**  
samt (inlagd i samma tävling)  
**PANTERJAKTEN & DM för Skåne**  
söndagen den 20 augusti kl 9.00

**Tävlingsplats:** Måryd, vägvisning från S Sandby

**Omfattning:** 15 jakt och 12 omärkt fält

**Domare:** J Otterström, L-G Swensson, J-Å Åkesson

**Klasser i GM & DM:** alla enligt SBF

**Klass i PANTERJAKTEN:** en klubblagtävling, 5 skyttar oberoende av klass

**Anmälningssavgifter i GM:** Seniorer, äldre och lag 100:- övriga 60:-. För deltagande i DM tillkommer 20:- per skytt och 60:- per lag. För 5-mannalag i PANTER- JAKTEN tillkommer ingen avgift.

**Anmälan:** senast tisd den 15 augusti till L-G Swensson, S:t Laurentiig 8, 222 21 LUND, 046/131304 (b), 046/2228005 (a) eller Claes Göran Colméus 046/293240.

**Information om logi:** kontakta L-G Swensson

**Övrigt:** Enklare servering kommer att finnas på tävlings-platsen.

**VÄLKOMNA**

På uppdrag av Svenska Bågskytteförbundet inbjuder Skallsjö Bågskytteförening till

# Svenska Mästerskapen i Fältbågskytte

Lördagen den 26 augusti och Söndagen den 27 augusti 2000

**Tävlingsplats:**

Skallsjö BG's bågskyttebana i Ljungslätt, Gråbo. Ca. 3 mil NO om Göteborg  
Vägvisning från E20 samt från rv 190.

**Tävlingsform:**

Vägbeskrivning finns också på vår hemsida: [www.flodata.se/sbg](http://www.flodata.se/sbg)

**Klasser:**

Fältbågskytte enligt SBF:s bestämmelser. Ej Swedish Open med finalskjutningar  
Samtliga från 19-klass och uppåt enligt SBF:s bestämmelser, individuellt och lag.

**Tävlingsstart:**

Lördag kl. 09.00 Söndag kl. 08.00

**Träning:**

På anvisad plats lördag 07.30 - 08.45 med skjutledare,  
söndag 07.00 - 07.45 med skjutledare.

**Uppvärmning:**

Fredag kväll på anvisad plats utan skjutledare.

**Anmälan:**

Som är bindande, skall vara oss tillhanda senast 4 augusti.

Anmälan på utsänd anmälningsblankett till:

Skallsjö BG, c/o Mikael Boberg, Enbärsvägen 30, 448 37 FLODA

eller faxes på: 031-709 02 12.

**Anmälningsavg.:**

Individuellt 250:-, lag 200:-. Avgiften betalas i samband med anmälan till Skallsjö  
BG postgiro 37 81 17-6. Märk betalningen FÄLT-SM 2000.

**SM-expedition:**

Öppen vid tävlingsplatsen fredag 25/8 18.00 - 21.00, lördag 07.00 - 08.45

**Inkvartering:**

Vi kan erbjuda övernattningsstuga i en scoutstuga med 36 bäddar, i anslutning till vårt  
klubbområde. Med tillgång till kök, toalett, dusch och uppehållsrum.

Pris: 50 kr/natt.

Begränsad camping/husvagnsuppställning kan erbjudas i anslutning till klubb-  
området.

Bokning av bäddar respektive husvagnsplatser vid klubbstugan görs till:

Eijvor Carlsson, tel. 0302-366 75

Närmaste hotell är Good Morning Hotel i Lerum, tel. 0302-170 00.

Camping med stugor finns på Aspen Camping i Lerum, tel. 0302-711 66.

På anvisad plats vid klubbens anläggning.

**Parkering:**

**Servering:**

Sedvanlig bågskytteservering.

**Materialkontroll:**

Stickprovskontroll ute på banorna enligt SBF:s bestämmelser.

**Upplysningar:**

Tel. 0705-361300 Mikael Boberg eller 0302-416 98 Ebbe Svensson.

Ni är också välkomna in på vår hemsida: [www.flodata.se/sbg](http://www.flodata.se/sbg)

**Välkomna till SKALLSJÖ BG och FÄLT-SM 2000**

# Återigen finns klassiska skyttarnas favorit endast från LABO Import AB



"De senaste 20 åren har Green Horn nästan vunnit alla VM"

## GREEN HORN

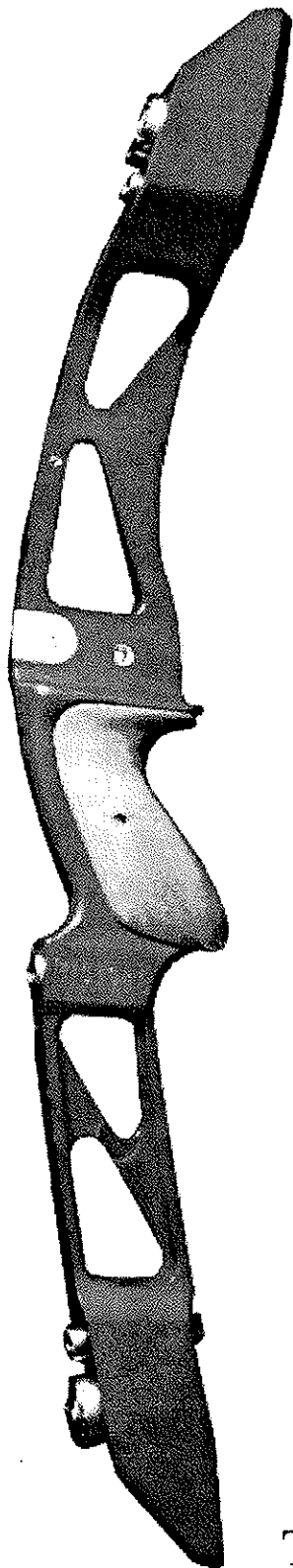

### VICTORY

På Victory stocken för klassiska skyttar  
medföljer en vikt vilket fästes på stockens  
framkant (obs ej på bilden).

Victory är Green Horns nyaste stock i vilka lemmar för  
Green Horn 2000 även passar.

#### Fakta stock:

- CNC fräst stock i Alu 6060-1
- Teak trähandtag är standard

#### Fakta lemmar:

3 olika typer:

- Standard BG
- Carbon Ultra
- Ceram Carbon

#### Specifikationer:

- Båglängd 64 - 71"
  - Lemmstyrka 26 - 48lbs
  - Handtagssektion: 63,5 cm
  - Vikt handtagssektion 1,1 kg
- Färger handtagssektion:
- Svart, blå, magenta, grön, röd eller silver

# LABO IMPORT AB

SWEDEN

Tel: 054- 53 31 10

E-mail: info@labo.se

Internet: www.labo.se

ÅTER IGEN...  
VÄRLDSMÄSTAREN  
SKJUTER  
**MARTIN**

**INNE-VM**  
**1997 MARTIN**  
**1999 MARTIN**  
**2001 .....**



Tel: 054-53 31 10

**LABO IMPORT AB**  
SWEDEN



**PRIS**  
**5900:-**

Mer behöver inte  
en världsmästar-  
båge kosta.....

Varför inte välja  
samma bågskytte-  
materiel som våra  
landslagsskyttar ,  
och få bäst service  
och rådgivning på  
köpet.

Omgående leveran-  
ser från Sveriges i  
särklass största  
lager av bågskytte-  
materiel.

Räntefria köp på  
6-24 månader.

**Mathews**  
**Browning**  
**PSE**  
**Hoyt**  
**Win&Win**  
**Samick**  
**Easton**  
**Toxonics**  
**Super Scope**  
**Cavalier**  
**Golden Key**  
**Spigarelli**

**BOW PRO**

Företagsvägen 29 hus nr.6, 232 37 Arlöv  
tel: 040-465035 fax: 040-465037

mail@bowpro.se www.bowpro.se

**Behöver du!**

T-shirts, Kepsar, Märken,  
Pinns, Svenska Modellen,  
Bågskytteskolan, Protokoll mm,  
Ring Gunnar Wallberg  
i Norrköping!

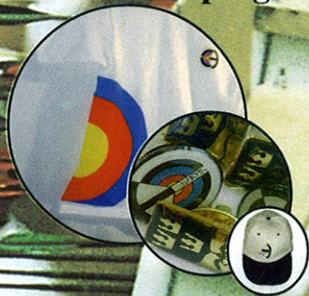

Tel: 011-311 036

Fax: 011-313 121

e-mail: fjodor@swipnet.se



**Hoyt USA**  
GET SERIOUS

Red Line HO 65%  
enkelcam med  
kullagrat  
topphjul



Vi önskar  
fortsatt framgång  
för Ulrika Sjöwall  
med sin  
Defiant XT2000!

Defiant LX Pro CommandCam

**Defiant XT2000**

RedlineHO enkelcam  
Draglängder 25-32"  
Längd 39"  
Stränghöjd 6.75"  
Vikt 1.93 Kg  
AMO hastighet 237-242 ft/s  
IBO hastighet 310-315 ft/s

Från Scandinavian Bowhunting tel 08-710 10 71