

Tidskriften

BÅGSKYTTE

Årgång: 53 Nr 07 2000

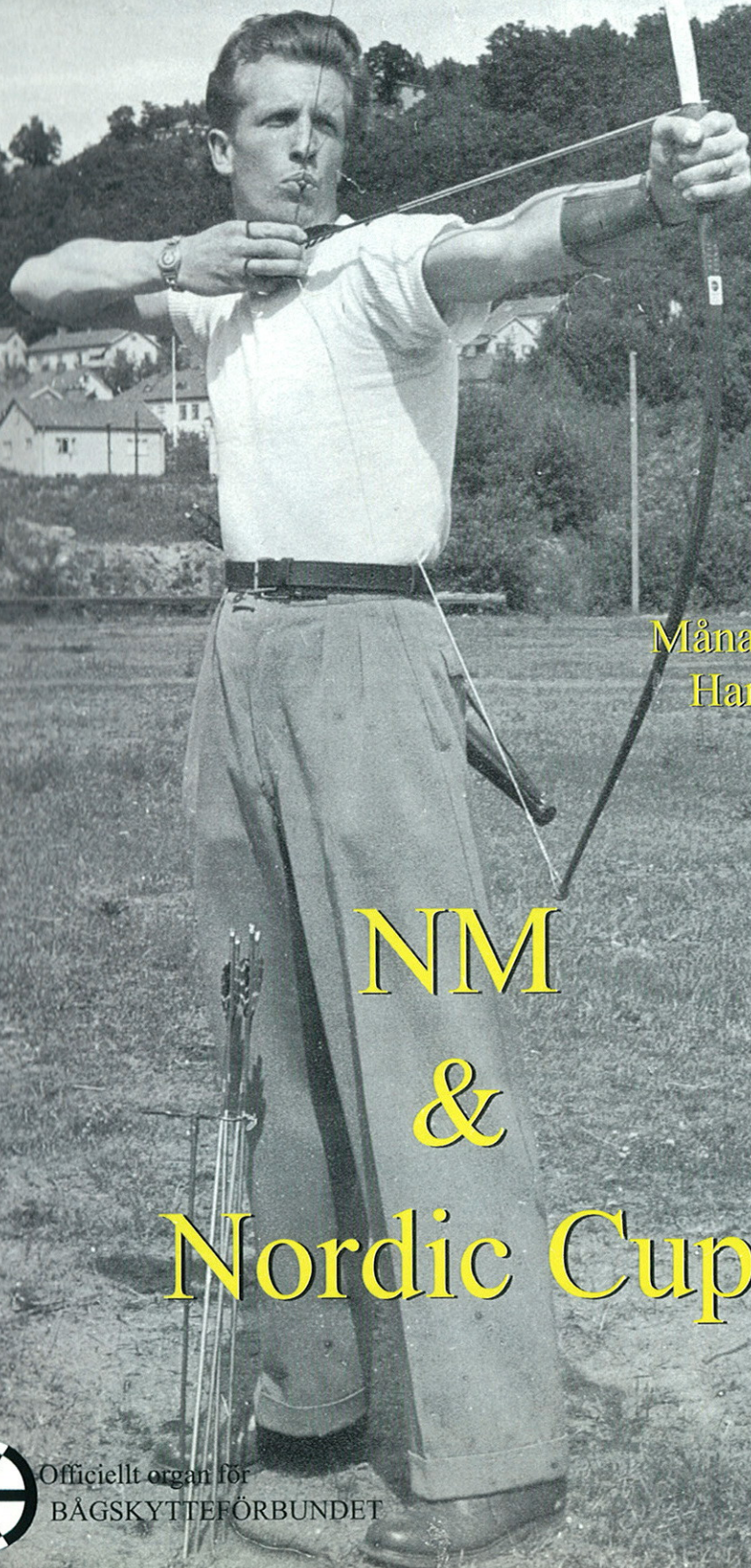

Månadens reportage
Hans Svensson

NM & Nordic Cup

Recurve paket

- 1st **Royal Junior** 66" 16-40lbs RH eller LH, 1120
- 1st **LABO sikte**, 2085, se nedan
- 1st **LABO armskydd**, 5200
- 1st **LABO "Super" plunger** (Beiter kopia), 2315, se nedan
- 1st **LABO väska**, 7006
- 1st **LABO tab**, 5015
- 1st **Pilhylla**, 2512
- 1st **Dacronsträng** 66", 4150

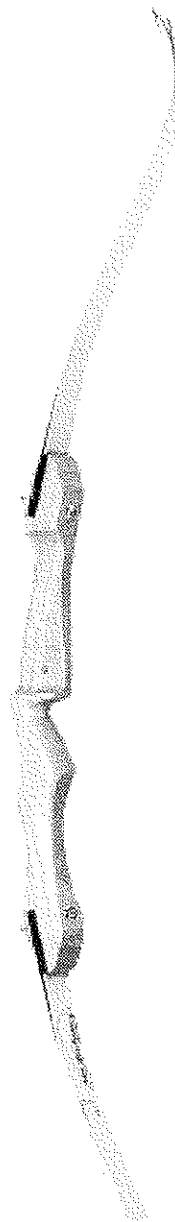
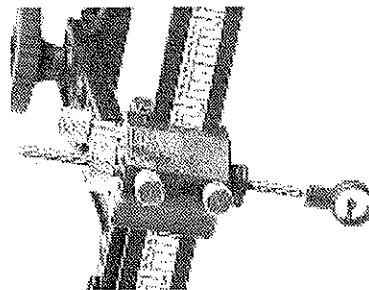
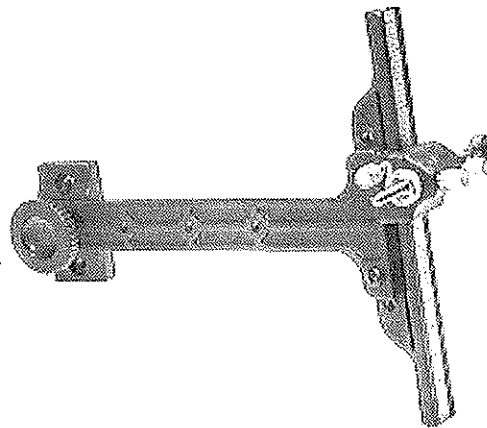
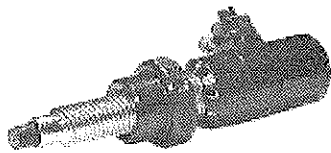

Gör som resten av Sveriges bågskyttar handla hos
Vi har alltid minst 300st pilbågar på lager.

Du kan ha din drömbåge redan i morgon!

LABO IMPORT AB
SWEDEN

Box 8085
650 08 Karlstad



Tel: 054 - 53 31 10
Fax: 054 - 53 03 12

E-mail: info@labo.se

Internet: www.labo.se

"DET PERFEKTA STARTPAKET"

INNEHÅLL

Redaktionellt

4. Bågskytte snabbt och lätt

Inkommande artiklar

9. Läger vid Åshorn, av Jane Blomqvist, Eskilstuna BS
 24. Tavel-EM, av Tomas Johansson, förbundskapten

Reportage

5. Månadens reportage: Hans Svensson, Huskvarna BSK
 14. Junior-SM i Grästorp
 30. Nordiska Junior Mästerskapen och Nordic Cup i Olofström.

Gästskribenten

8. Att sikta! av Bernie Pellerite, Tucson, USA

Övrigt

4. Uttdrag ur tävlingskallendern för Augusti månad.
 17. Ordet Fritt, Erik Ström svarar Beryll Arvehell.
 18. Knatteligan per den 28/5
 19. Yngre Junior Trofén
 27. Kursinbjudan för Nationella Domare och Domarutbildare.
 27. 3D-Touren eget postgiro!
 33. Ungdomsledaren Anders Fredriksson.
 33. Samlat landsdelsläger inför Nordiska och JVM i Olofström.
 33. TILL SALU!
 33. ADRESSÄNDRINGAR!
 34. RS-pilen i Hallsberg, 6 svenska rekord!
 36. Tävlingsannonser

Reklam

LABO	sid	2, 39, 40
SBI ²	sid	26, 40
Bow Pro	sid	10, 11, 28, 29, 40
Nils Baldur	sid	13
Bågar & Pilar	sid	20, 21
Bernie Pellerite	sid	35
Scandinavian	sid	40



TIDSKRIFTEN BÅGSKYTTEN

Företagshuset
 Motlagatan 18
 592 32 Vadsena

Tel: 0143/125 05
 Mobil: 0709-61 64 22
 Fax: 0143/315 64
 E-mail: bagskytten@vadsena.mn
 PG: 37 90 05 - 2

Redaktör
 Mikael Svahn

Ansvarig utgivare
 Förbundsstyrelsen

SVENSKA BÅGSKYTTEFÖRBUNDET

KANSLI
 Fagerviksvägen 22
 860 30 Sörberge

Tel: 060-570 130
 Fax: 060-578 821
 E-mail: archery@algonet.se
kansliet@bagskytte.se
 org-nr: 802000-5065

Förbundsordförande

Beryll Arvehell
 Tel: 011-31 23 73
 E-mail: beryll.arvehell@bagskytte.se

Sportchef

Leif Janson
 Tel: 08-581 72 792
 Fax: 08-581 66 177

DISTRIKT

MELLERSTA NORRLANDS BF
 Tel: Stig Hamlund, 0620-20871

NORRA SVEALANDS BF
 Tel: Berndt Blomqvist, 0224-140 17

NORRBOTTENS BF
 Tel: Ulf Palo, 0921-658 47

SÖDRA NORRLANDS BF
 Tel: Leon Nyström, 0650-400 83

SKÅNES BF
 Tel: Kayh Andersson, 0456-219 50

SYDÖSTRA GÖTALANDS BF
 Tel: Gunnar Westlund, 0370-160 50

VÄSTRA SVEALANDS BF
 Tel: Bozze Karlsson, 0589-198 16

VÄSTERBOTTENS BF
 Tel: Berit Johansson, 090-77 69 16

VÄSTERGÖTALANDS BF
 Tel: Gunnel Lindgren, 033-260 333

VÄSTRUSTENS BF
 Tel: Bo Palm, 031-46 93 81

ÖSTERGÖTALANDS BF
 Tel: Kjell-Åke Carlsson, 0122-140 27

ÖSTRA SVEALANDS BF
 Tel: Jan Siden, 08-973 449

SISTA MANUSDAG
 DEN 25:e i Varje månad

UTGIVNING

Mellan den 15 - 20 i varje månad



Sidstorlek	Pris
1/1	675 kronor
1/2	450 kronor
1/4	275 kronor
1/8	215 kronor
4-färg	Ring för pris
Prylörget	40 kronor
Prenumeration	225 kr/år
Utanför Norden	350 kr/år

Bågskytte, Snabbt och lätt!

DET FINNS 4 DISCIPLINER

Långbåge

Klassiskt

Fristil

Compound

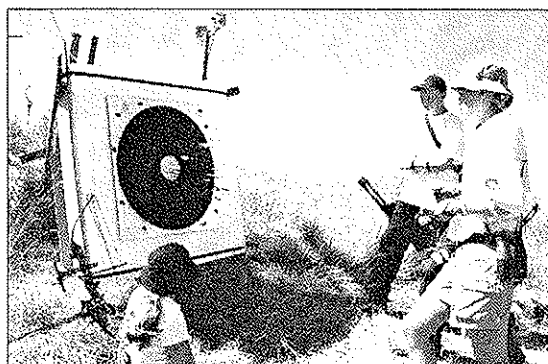

FÄLTROND

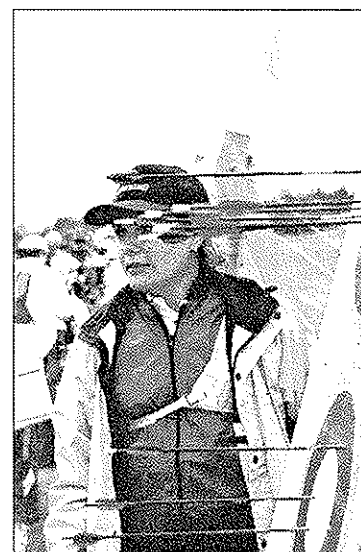

TAVELROND

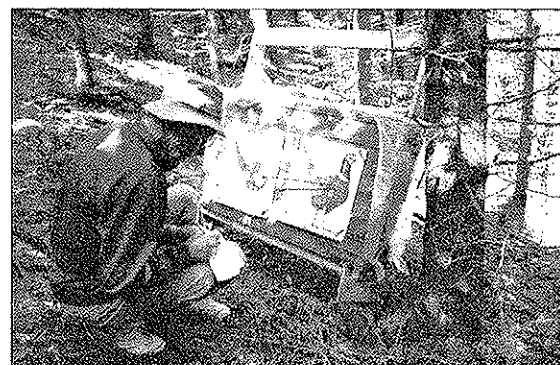

JAKTROND



3D-ROND



Tävlingar utannonserade för augusti, 2000



DAG	DATUM	TÄVLING	KLUBB	TEL
L	05-aug	Fält 24 mål	Mjöby BS	0142-21849
L	05-aug	Fita 1440	IF Karlsvik	060-25235
L	05-aug	Jakt 30 mål	Veilanda BSK	0383-15314
L	05-aug	Fält 24 mål	Skoklosters BK	018-386664
S	06-aug	Jakt 30 mål	Ambågens BK	0171-469848
S	06-aug	Fita 1440	BS Kil	0554-40030
S	06-aug	Jakt 30 mål	Kungälv BK	0303-92321
O-S	2-6 aug	Grand Prix-Tavla	Danmark	
L	12-aug	Fita 1440	Piteå BK	0911-60148
L	12-aug	3D-SM	BK Björnen	
S	13-aug	3D-SM	BK Björnen	
L	19-aug	Fita 1440	Stocka BSK	0650-740083
L	19-aug	ReM/Tavla	Göteborg-Skånes BF	
L	19-aug	** Fita 1440	BK Gripen	040-449204
S	20-aug	Jakt & Fält	BK Pantem	046-131304
S	20-aug	Jakt 15/Fält 12	Stocka BSK	0650-740083
S	20-aug	Jakt 15/Fält 12	BSK Uven	08-199666
S	20-aug	ReM/J/F	Svealand-Ö.a Svealand: BF	
L	26-aug	Jakt 30 mål	Skellefteå BK	0910-775320
L	26-aug	Fält-SM	rek.datum	
S	27-aug	Fält-SM	rek.datum	

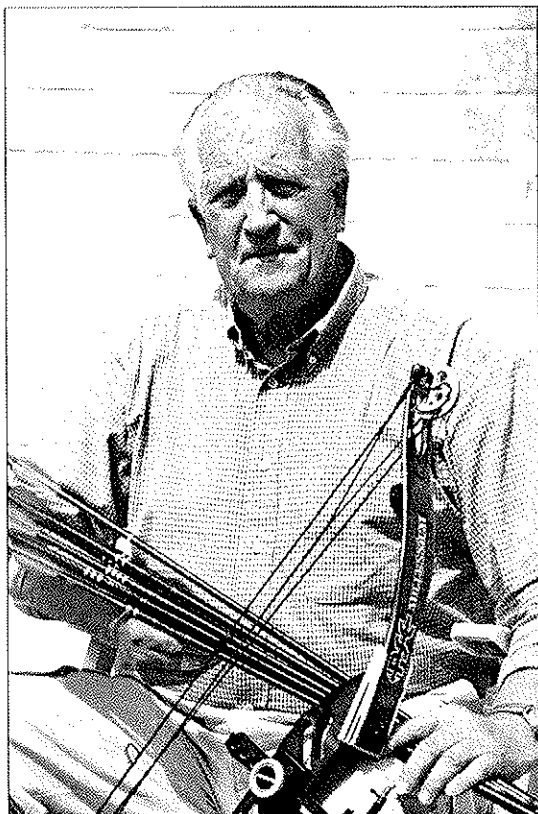

"Den första egna bågen var en enkel träbåge för 30 kronor. Den var inget vidare för pilen kom inte längre än 20 meter. Köpte sedan en Sandvik stålbåge för 95 kronor och det var en stor skillnad. Pilarna kostade då 30 kronor per styck."

Månadens reportage

Hans Svensson

Huskvarna BK

Hans Svensson, Huskvarna Bågskytteklubb:

En beskrivning av människan och bågskytten Hans Svensson, Huskvarna Bågskytteklubb, är både enkel och svår. Enkel för att det finns så mycket att skriva om men samtidigt svår av samma skäl. Vad skall man välja?

Efter att undertecknad fick redaktörens uppdrag att sammanställa en berättelse så bokades det tid för en intervju/diskussion. Låt mig börja med att jag aldrig tidigare kört bil i sådant åsk- och regnväder. Det var blixtar framåt, bakåt, åt vänster och höger på samma gång. Regnet gjorde att jag för första gången någonsin blivit tvingad att stanna helt på motorväg för att sikten var obefintlig.

Näväl, väl framme blev det ett par härliga timmar tillsammans med familjen Svensson, Hans (av de flesta kallad Hasse) och Marianne. Härliga - om man inte kommer från Norge förstås för samtidigt som vi satt och pratade såg vi Spaniens 2 mål på övertid mot Jugoslavien som resulterade i att Norge inte gick vidare till "kvarten" i fotbolls-EM.

Få människor har så nära till skrattet som Hans och Marianne. Tror vi skrattade lika mycket som vi talade under kvällen.

Hur började det?

Bågskytteintresset skapades i slutet av 40-talet. - Jag började efter det att jag gjort lumpen. Hade läst en del om vår dåvarande världsstjärna Hans Deutgen och blev intresserad säger Hans.

Sommaren 1949 startade tjänstemannaklubben inom Huskvarna Vapen, Huskvarna Bågskytteklubb. Från början fanns det enbart plats för direktörer och ingenjörer säger Hans. Som tur var så blev det snart en förändring vilket innebar att gravörlärlingen Hasse kunde få vara med.



forts. på nästa sida...

Den första egna bågen var en enkel träbåge för 30 kronor. Den var inget vidare för pilen kom inte längre än 20 meter. Köpte sedan en Sandvik stålåge för 95 kronor och det var en stor skillnad. Pilarna kostade då 30 kronor per styck.

Hasses bägge bröder, Lars och Åke var under ett antal år duktiga bågskyttar på det nationella planet.

Familjen

Giftermålet med Marianne i slutet av 1954 har sin speciella historia. Han blev nämligen avrådd från att gifta sig av andra bågskyttar.

- Du kan omöjligt kombinera hemmets förpliktelser med livet som elitidrottsman löd varningarna.

Hur som helst det blev giftermål och därefter 2 döttrar "Anki" och "Lotta". Lotta blev en duktig bågskytt och började då av okänd anledning istället att kallas för "Lotti". Hon var landslagsskytt ett antal gånger, svensk mästarinna några gånger och hade minst ett svenskt rekord. Hon är sedan 10 år gift med den förre landslagskaptenen Håkan Djerf.

Elitskytten

I Huskvarnaklubbens utmärkta jubileumsskrift (sammansäld av Kurt Frisk) kan man bl.a. läsa följande avseende 1951:

- Nordiskt rekord på 50 meter.
- Tvåa i Silverpilen enbart 22 poäng efter svenska mästaren Stellan Andersson.
- Seger i Nässjös nationella tävling där han besegrade föregående års SM-tvåa och trea Hans Johansson och Lennart Hallgren, bägge Norrköping.
- Trea vid uttagningstävling för NM.
- Sexa vid NM och etta i lag.
- DM-segrare hela 248 poäng före tvåan.
- Vid SM blev Hasse femma av 147.

Man kan därefter lägga till en mängd prestationer fram till dagens datum. Behöver jag skriva att Hans fortfarande är mycket tävlingsaktiv?

Yrke

Hans har under alla år haft det förhållandevis ovanliga yrket, gravör och då i första hand handgravyr av vapen. Ett arbete som kräver ett konstnärligt sinne, lugn, tålmod, finkänsliga fingrar och god syn. Några detaljer som även kan stämma med krav på en bågskytt? Han började inom Huskvarna Vapen men övergick senare till att arbeta i egen regi. Firman var placerad i källaren i den egna villan. Mycket imponerande att se de färdiga produkter som passerat honom. Minns jag rätt så är minst ett vapen idag i vår kungs ägo.

Hans yrke innebar med en naturlig automatik att det flesta medaljer och plaketter till både klubb och distrikt har passerat hans verkstad.

Cobra

1956 startade han tillsammans med barndomskamraten och bokbindaren Rolf Ramzén bågskyttefirman Cobra. I det avseendet var de pionjärer. Idag finns det flera ställen i vårt land där man kan köpa bågskytteutrustning men det var annorlunda på 50-talet. Tidskriften Bågskyttens sista omslagssida var på den tiden alltid stående för Cobra. Hur många har fortfarande kvar telefonnumret 036-134333 i sitt minne? Cobra var placerad i samma lokal som den egna gravyrfirman. Det fungerade perfekt för han var ju normalt alltid på plats.

Flera gånger har Hasse sagt att det är inte för pengarna, då finns det bättre sätt, utan det är för att man kan hjälpa andra bågskyttar till att få rätt och bra utrustning. 1988 såldes Cobra till bågskyttevännen Lars Sandberg men den är idag nedlagd.

Klubbledaren

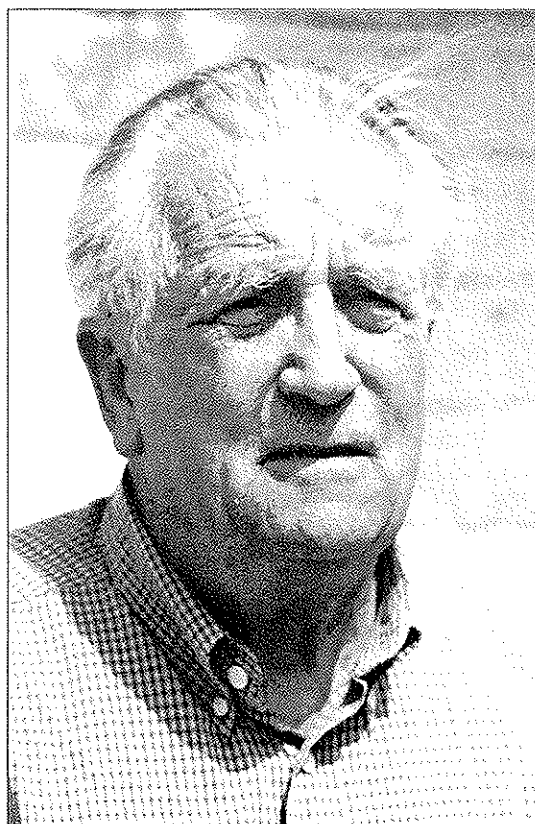

Hasse har under alla år varit en stor eldsjäl och en av de drivande krafterna i Huskvarna-klubben. Avstår från vidare text då 50 år som föreningsledare inte kan beskrivas i korta ordalag.



forts. på nästa sida...

Utmärkelser

Stora grabbars märke erhöill han redan 1955 genom att samla hela 40 poäng under åren 1950 – 1954.

SBF:s hedersmedalj i guld erhöills i samband med att klubben firade 50 år 1999.

Engagemanget i den egna firman "Cobra" har gjort att han avstått från ledaruppdrag utanför den egna klubben. De 25 poängen som fordras för medaljen har således samlats enbart genom klubbarbete vilket är en fantastisk prestation.

Minnen

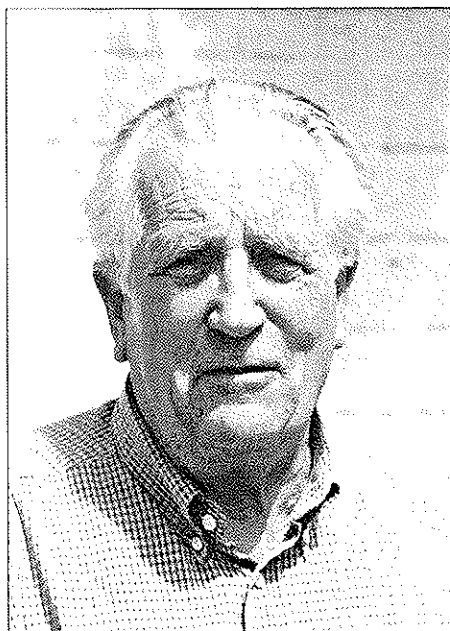

Jag frågade Hans om hans roligaste bågskytte-minnen. Omöjligt att svara på då jag bara haft roligt blev svaret. Efter någon minut kom dock både minnen och skrattet samtidigt. 1950 hade Nässjö BSK en taveltävling i Aneby. När det återstod 3 pilar hade jag samma poäng som landslagskytten Hans

Johansson från Norrköping. Jag tog en chans som lyckades genom att jag sköt mina 3 pilar mycket snabbt och innan Hans J. fått iväg någon. Då mina träffade bra blev Hans J. nervös och därmed var det klart berättar Hasse.

Samma år var det uttagningstävling till VM på Heden i Göteborg med gamle kämpan Erik Trolle som tävlingsledare. Tävlingen gick på en sandplan och det blåste full storm. Vi fick vända oss om mellan pilarna för att inte få alltför mycket sand i ögonen.

I landslaget deltog han första gången 1951 vid NM i Helsingfors. Den gode Hans slog då mästerskytten Hans Deutgen både vid uttagningstävlingen och NM. Den egna placeringen blev 6:a men det blev guld i lag.

Dagens utveckling

Då Hans upplevt de olika förekommande tavelronderna blev det naturligt att fråga om hans uppfattning. Han har upplevt den internationella korthållsronden med 30 pil på avstånden 50, 35 och 25 meter, den internationella långhållsronden med ett "fallande" pilantal på avstånden 90, 70 och 50 meter. Därefter kom det vi i Sverige döpt till 1440-ronden men som allmänt kallas FITA-ronden.

Nu verkar 70-metersronden bli alltmer populär. Hans säger att han är mycket positiv till 70-metersronden bara det blir snabbare final-skjutningar. Har varit med några gånger då det varit alldeles för mycket väntetid säger Hans.

Om Hans Svensson

Alf Holstensson, Norrköping och samtida landslagskytt: Minns när jag och Tage åkte motorcykel till en tävling i Huskvarna. Halvvägs stannade motorn så vi fick lifta med för sen ankomst som följd. Trots att Hasse var med och tävlade så hjälpte han oss att snabbt få ihop grejorna. Efter tävlingen hjälpte han oss med släpkärra så motorcykeln kom hem med järnväg. Hasse är en härlig kille!

Leif Hackberg, nuvarande ordföranden i Huskvarna-klubben:

Ett ord, "genomtrevlig" säger Leif. Hasse ställer alltid upp vare sig det gäller klubben eller enskild skytt som behöver hjälp.

Avslutning

Frågar vad han gillar för mat. Husmanskost blir det snabba svaret men efter ett tag nämner han koldolmar och weinersnitsel. Isterband hoppar han gärna över.

Samtalet är slut och de skall nu börja packa för en Spanienresa där de bl.a. skall fira Mariannes xx-årsdag. Hans är nu 73 år.

Efter hemkomst blir det sedan några veckor i husvagnen. Gissar att vi får se honom vid årets SM-tävlingar.

Text: Berryl Arvehall
Bild: Mikael Svahn



Coach's Corner Av Bernie Pellerite

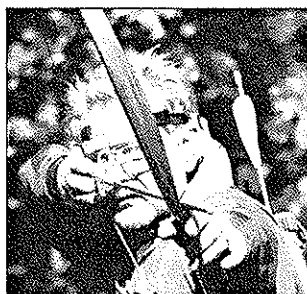

SIKTNING: På jakt efter den perfekta sikt bilden

Efter många år av coaching och sett sikt bilder hos över 1000 skyttar har jag kommit till den oundvikliga slutsatsen att enda sättet som de flesta av oss kan uppnå det de alla har letat efter (den perfekta stadiga "kikarsikt bilden") är att köpa ett gevär och montera det i ett skruvstäd. Hur som helst. Jakten på den perfekta stadiga "kikarsikt bilden" är egentligen grunden till det mesta av våra problem. ...det vill säga tavelpanik (GS).

Som sagt det finns olika sätt att göra din sikt bild två till tre gånger stabilare än den är nu. Låt oss titta tillbaka på några av komponenterna, valmöjligheterna och mystiken kring den evigt gäckande perfekta sikt bilden.

Misstag nummer 1

De flesta av oss skjuter med en till tre tum för lång draglängd, antingen för att vi jager hastighet eller så beror det kanske på inkompetens eller nonchalansen hos den som sålde den "magiska bågen" till dig. Det här tvingar din bågarms att vara extra utsträckt och din deltoid (axelmuskel) att vara spänd. **NOTERA:** Varje gång skytten **sätter in en ny muskel** kommer den att **orsaka spänning, spänning orsakar rörelse**; och rörelse leder till att sikt bilden skakar och blir instabil. Oundvikligen, kommer detta att få oss att försöka stabilisera sikt bilden genom att **sätta in fler muskler**, vilket förstas bara förvärrar saken.

Den självklara lösningen är att slappna av i bågarmsen och låta den ha en placering "låg" och låst så att deltoid muskeln inte behöver vara spänd och där bågarmsen är helt avslappnad med en ganska rak armbåge. Detta tillåter nästan all kraft från bågen att tas upp av armens ben vid fullt drag.

Den mall som fungerar bäst för 95% av skyttarna i försöken att hitta sin rätta draglängd är följande: Stå med ryggen mot en vägg och armarna utsträckta så att kroppen och armarna bildar ett "T", i höjd med skuldrorna, handryggen tryckt mot väggen. Sträck ut dina armar så långt du kan och märk med en penna på väggen där båda dina mellersta fingrars nuddar vägg. Mät mellan märkena. Den draglängdsformel jag utvecklat har ett index på 71 tum = 28 tum AMO. (AMO-draglängd är definierad som ett mått från nockskårans botten till pivot-punkten i greppet vid fullt drag PLUS 1 3/4-dels tum). För varje tum mer eller mindre i ditt uppmätta "vingspann" än 28 tum, lägg till eller dra

ifrån 1/2 tums draglängd. (Om måttet på väggen är 70 tum blir din draglängd 27 1/2 tum, 72 tum blir 28 1/2 tums draglängd osv.

Misstag nummer 2

De flesta skyttar har tio till trettio pound för mycket vid fullt drag, vilket leder till en skakig sikt bild. De nya bågarna med mycket lett-off har hjälpt något, men eftersom vi nu ofta har stora camhjul och höga peakvikter har skytten redan i uppdraget förbi peeken laddat sina muskler för mycket spänning, vilket som de inte kan göra något åt i fullt uppdrag vilket leder till en extremt skakig sikt bild.

Misstag nummer 3

Ungefär 90% av oss väljer ett felaktigt sikte för våra "disciplinsökande hjärnor". Varför säger jag så? Jo efter att på coachingnivå ha handskats med över 5000 skyttar kan jag intyga att de flesta antingen är OCD eller ADD när det gäller siktning. På svenska betyder det... att de flesta av oss är överkontrollerande och alldeles för paranoida i försöken att hålla siktet precis i krysset, men har inte den närvaron och/eller fokus att koncentrera sig på något i mer än 1/2 sekund.

Följdaktligen, försöker de att köpa 4, 6 eller 8 gångers förstoring i scopet så att de betydligt bättre ska kunna se den spott de inte kan hålla sig i mitten av! - fundera på det ett tag! Ni förstår att de "tankelekar" som vi utsätter oss själva för är en aldrig sinande, ond cirkel. Vi köper ett scope med hög förstoring som förstör vår skakiga sikt bild, så vi flippar ut ändå mer därför att vi inte kan hålla perfekt stilla...det låter väl klokt? Jag var själv inte mycket smartare...En gång testade jag ett scope med 14 gångers förstoring vilket fick min sikt bild att uppföra sig som en **hackspett**. ... vad lugn jag blev av det! Om du inte håller på med stora förstoringar så har du kanske världens minsta siktpinne så att du verkligen kan bli besatt av försöken att hålla den precis mitt inne i mitten!



forts. på nästa sida...

Ni förstår. Med mindre siktpinnar och högre förstoringar kommer ni att få allt obegripligare rörelser. Vi lär oss visst aldrig?

Det är därför som jag till slut förstod att dessa personlighetstyper skulle skjuta mycket bättre om de insåg alla dumheter de är förutbestämda att göra. Sedan kunde de köpa ett scope utan lins eller världens tjockaste siktpin och bli bättre direkt. VARNING: Se till gott om utrymme mellan krysset och siktpunkt) att det är gott om utrymme mellan krysset och cirkeln så att den kan flyta runt eller studsas runt krysset och att du fortfarande kan se vart du vill vara.

Om du vill ta det ytterligare ett steg längre, kan du försöka med en något suddig lins... det hjälper också till att få ner rörelserna och kan göra vissa personlighetstyper lugnare, eftersom de då är mindre medvetna om vart siktet är. För skyttsor med pinsikten, och samma mentalitet, försök med "tjockare pinnar". Detta gör dig mer medveten om att siktet inte är exakt i mitten hela tiden och därmed mindre benägen att få en "mental härds smälta".

Misstag nummer 4

En skakig siktbild orsakad av misstag nummer 1, 2 och 3 leder till huvudproblem nummer 4. Nämligen att vi till varje pris måste ha siktet exakt i mitten när skottet går! Eftersom vår siktbild är extremt ostadig och försämras snabbt, tänker vi att vi nog bara har en eller två sekunder till på oss, att få iväg skottet, innan siktbilden stegländigt tappar kontrollen.

Nu försöker vi att puncha eller så blir det ett "köra-förbi-skott" genom att synkronisera siktet och avtryckarfingret så att när siktet far förbi krysset sänder hjärnan en signal till avtryckarfingret att nu är det dags att "smälla till", allt på en millisekund. Detta retfulla försök till medvetet sikta samtidigt som vi medvetet försöker få skottet att gå (två tankar på samma gång) är egentligen den praktiska definitionen av tavelpanik.

Detta visar sig i fyra grundläggande symptom: Hoppskott, smållskott, frysa och Puncha. En del kan utveckla ett par symptom till och det finns även variationer. Punchning översatt till fingerskyttar blir att man "knäpper" av skottet. Frysning kan antingen ske utanför centrum eller i centrum utan att få iväg skottet. Även tävlingsnerver är bara olika sidor av samma "tavelpanik-mynt".

Allt detta har en sak gemensamt; Vi vill inte tillåta vårt undermedvetna att ta över och orsaka ett överraskningsskott...som ibland händer på träning. När vi bara siktar med allt vårt medvetande, händer det ibland att skottet bara går av sig självt utan en medveten tanke. Detta händer också eftersom vi är medvetet uppslukade av siktingen, vilket är grunden till modellen för förutsägbar exakthet.

Tyvärr tillåter vi inte att detta överraskningsskott sker allt för ofta, utom när skottet inte är viktigt. När vi börjar att "verkligen försöka" skjuta 5 kryss i rad, inför sista eller första pilen, skjuta personbästa och hundratals andra scenarior, då kortsluter vi processen. Om vi verkligen vill att just den här pilen skall träffa då vågar vi plötsligt inte lita

på vårt undermedvetna att skjuta pilen. Vi tänker att skottet går kanske när jag inte har siktet precis i mitten och försöker då sikta och skjuta medvetet. Det är då allt går åt pipan och det är då vi börjar programmera in tavelpanik tills vi är fullt utvecklade panikpatienter, desperat sökande efter en väg ut!

LÖSNINGAR

Genom att korta draglängden och slappna av i axelpartiet kommer siktbilden att förbättras 100 till 200% och tillåta den att flyta runt sakta i centrum. Den verkliga hemligheten här är att siktbilden inte behöver vara under kontroll eftersom den redan är en del av den mänskliga förmågan till självcentrering. Det mänskliga undermedvetna tycker inte om asymmetriska siktbilder. Kan inte acceptera att scoopen befinner sig klockan tre i förhållande till krysset. Därför försöker den att automatiskt centrera scoopen i det exakta centrum. För att bevisa detta. Testa följande experiment nu direkt.

Gör ett sikte med din båghand genom att forma en cirkel med ringfinger och tumme, som ett scope. Hitta ett objekt någonstans i rummet som är cirkelformat, en klocka till exempel. Ringa in klockan med ditt nyformade scope. Koncentrera dig på hur mycket rörelse det finns i din bågarm och i din siktbild. Se hur mycket som siktet skakar eller rör sig när du siktar på klockan. Nu. Efter att ha noterat detta, slappna av i armen och vänta 15 till 20 sekunder. Försök igen, men den här gången skall du inte koncentrera dig på siktet runt klockan när du höjer armen, koncentrera dig endast på klockans exakta centrum. Fortsätt att koncentrera dig på detta när du höjer armen, kom ihåg att "stirra håll" genom klockans exakta centrum flera sekunder, och ta ingen notis om ditt "sikte". Efter 3 till 4 sekunder, notera vart ditt sikte är, klockan kommer att vara mitt i ditt sikte. Tänk på det en stund!

Anledningen till det här är att vi omedvetet självcentrerar allt när det handlar om siktbilden och en hel massa andra saker också. Vårt scope eller sikte kommer alltid att vara i mitten därför att vårt undermedvetna är "självcentrerande". Därför är det ingen idé att korrigerar siktet åt vänster eller höger om det börjar att driva iväg. Det gör bara saken värre! Fortsätt bara att koncentrera dig på det exakta centrum och **siktet kommer automatiskt att återvända dit**.

Denna siktmotod är att rekommendera till alla personlighetstyper...Typ A/ kontroll freaks, analytiker och risk-tagartyper. Typ B/ kan göra på vilket sätt ni vill det kommer troligtvis att fungera, eftersom ni automatiskt tycks skjuta "i nuet", inget ältande över det senaste skottet eller tveksamheter inför nästa och du har ingen naturlig läggning för att överanalysera, överkontrollera eller att ta risker. För dom flesta av oss när det gäller att sikta handlar det om att göra som du gör när du kör bil. Inte behöver du fundera på att hålla bilen mellan vägrenen och mittlinjen? Det sköter sig självt! Du behöver inte lägga ner någon muskelkraft. Det är den "självcentrerande mekanismen" du skall använda dig av.



forts. på sidan 12...

Bow Pro

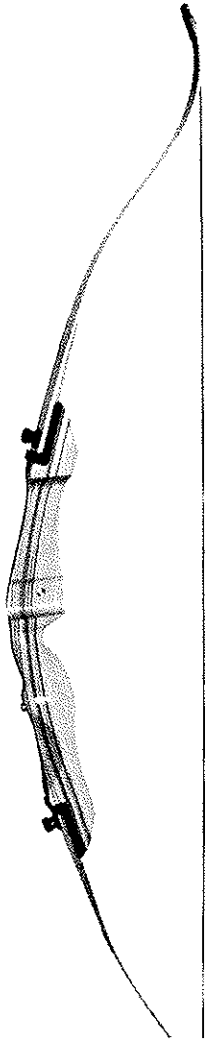

RAGIM

Sveriges populäraste klubb och nybörjarbåge. Finns i många längder och styrkor för att passa alla skyttar.

Längder: 54,58,62,64,66,68"
Styrkor: 14-30 lbs
Färger: Ljust trä med inlägg av olika färger.

Ragim båge
Art.nr:236 Pris: 980:-
Ragim lemmar
Art.nr:260 Pris: 550:-

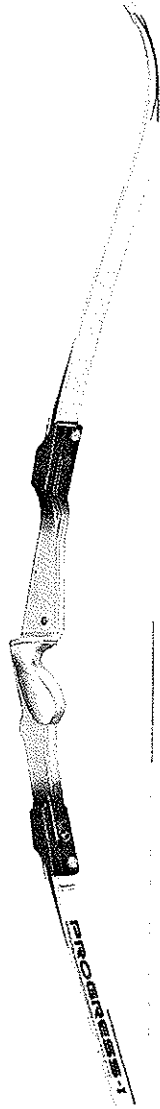

SAMICK PROGRESS 1

Samick är världens största tillverkare av recurvbågar vilket är förklaringen till att de kan tillverka bågar av bra kvalitet till ett mycket lågt pris.

Längder: 66,68,70"
Styrkor: 22-46#
Färger:
blå/silver, röd/silver
grå/silver, teal/silver

Progress I stock
Art.nr:137 Pris: 1050:-
Progress I lemmar
Art.nr:146 Pris: 1245:-

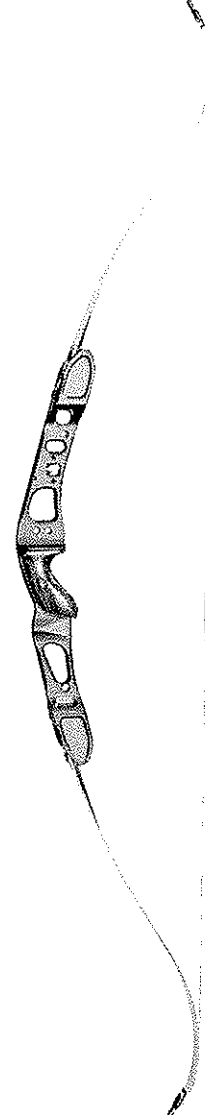

PSE SIERRA

En helt ny stock från PSE i mellanprisklassen. Stocken har fin finish och kommer med trågrepp. Stocklängd 23" PSE använder W&W's lemmar.

Längder: 64,66,68
Styrkor: 24-44#
Färger: röd, blå

Sierra stock
Art.nr: 209 Pris: 3595:-
W&W carbonlemmar
Art.nr:135 Pris: 3950:-
W&W FromA lemmar
Art.nr: 141 Pris: 1650:-

tel: 040-465035 fax: 040-465037 www.bowpro.se

NYTT FRÅN

BOW PRO

2000



SPIGARELLI 2001

Den bästa stock vi sett för den klassiska skytten. Den har allt, tyngden (levereras med 8 st extra vikter som passar snyggt i de två hålen i underkant på stocken), inbyggd magnethylla i stocken (klarar de nya reglerna för pilhyllor på klassiska bågar) och det bästa av allt är att du kan använda alla lemmar med internationell infästning som tex Hoyt och Win & Win. Stocklängden är 25" och bågen är ställbar 10% uppåt samt att leminfästningen är ställbar. Bågen levereras med klickplunger.

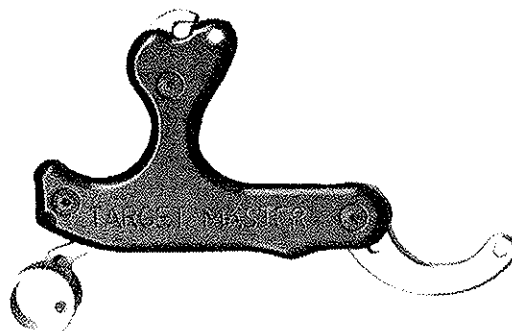

CARTER TARGET MASTER

Ny release från Carter som ger ett behagligt grepp för dig som använder 4-fingersreleaser, genom att lillfingret kommer i en mer avslappnad position.

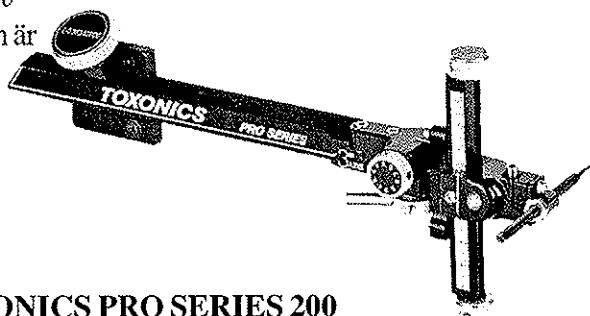

TOXONICS PRO SERIES 200

Nytt lätt sikte med all den kvalitet och tuffhet du väntar dig från Toxonics. Snabbjustering i höjdlid, snabbfäste för scopet. Siktet är justerbart i alla axelled. Det kommer även en lättare variant i mars med längre siktskena för recurvskytten.

SKB COMPOUNDVÄSKA 41"

Äntligen en väska som tål allt och även går in i bilen. SKB tillverkar de enda recurv- och compound väskorna som tål den tuffa hanteringen vid flygtransporter. Den nya mindre väskan är lika tuff som storebror men är gjord att passa bågar kortare än 41".

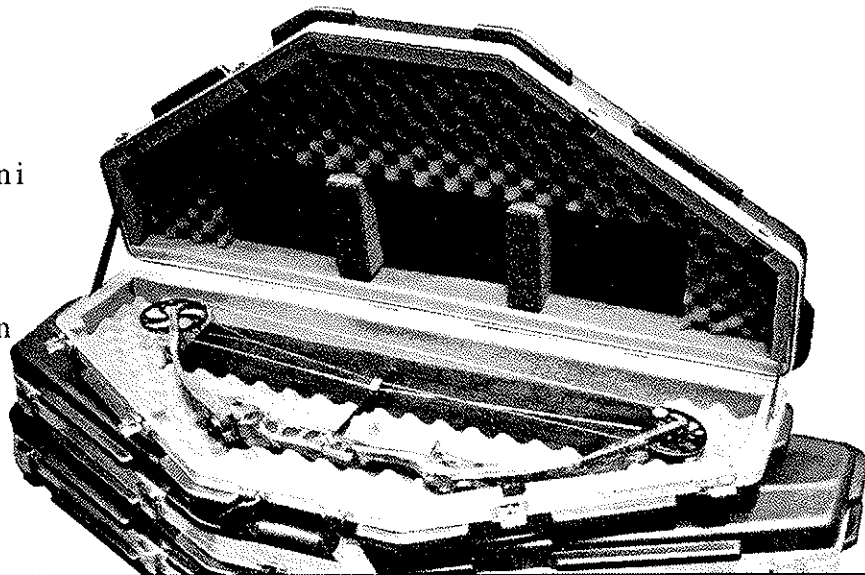

Företagsvägen 29, hus 6, Arlööv tel: 040-46 50 35 fax: 040-46 50 37 mail@bowpro.se
Öppettider: tisd, torsd och fredag 9-18. månd och onsd 9-20. lörd 11-14

www.bowpro.se

VAD ÄR SIKTNING!

Låt oss nu definiera vad siktning är och inte är! Siktning är inte fysisk...den är mental. Den är vad din hjärna ser, inte vad dina ögon ser. Dina ögon kan sätta siktet i centrum (kalibrering) men dina ögon kan inte hålla siktet där! De kan bara placera ditt sikte på tavlans. Dina tankar är vad som håller siktet på plats genom att hålla mental koncentration på tavlans exakta centrum. Ditt sikte kommer studsar runt lite i mitten men det kommer alltid att återvända till centrum automatiskt.

Detta för oss till en av de största hemligheterna i det professionella bågskyttet: För att pilen skall träffa i krysset, är det inte nödvändigt att ha siktet centrerat exakt på krysset när skottet går, så länge som du är mentalt absorberad av molekylerna av mitten på krysset!

Du kanske har märkt detta på träning, när skottet gick, även om det inte var i centrum, korrigerade siktet sig självt...tillbaka till krysset. När pilen väl var ur bågen hade

ditt undermedvetna redan flyttat din bågarm och siktet tillbaka till mitten, så att pilen kunde gå rakt in. Även om siktet befann sig, låt oss säga, klockan 9 under den sista millisekund du minns innan explosionen kommer pilen ändå att träffa i krysset. **DET ÄR OK FÖR DITT SIKTE ATT RÖRA SIG!** Om det rör sig snabbare än normalt, kommer det att korrigera sig snabbare än normalt! Om du bara tänker på det exakta siktet hela tiden, inte releaset, inte flytta siktet till tavlans mitt och behålla det där...kommer du att göra mycket bättre ifrån dig!

Pröva nu detta och notera att siktningen inte är själva kärnan. Koncentrera dig på exakt vart du vill vara, i motsats till att hålla siktet där du vill vara. **Pröva.....det funkar!**

Text: Bernie Pellerite, USA
Översättning: Mikael Svalm

Ungdom

Uppskattat bågskytteläger vid Åshorn

Så var det dags igen för ett läger i Östra Svealands Bågskytteförbunds regi, närmare bestämt i maj år 2000. Ett läger som lockar ung som "gammal" och hela familjer. I år var vi ca 80 deltagare, en siffra som talar om att det är populärt att komma till Åshorn. Det är en barnkoloni som ligger utanför Trosa och som hör till Eskilstuna kommun. Har du varit på "kollo" förut så vet du hur det ser ut, flera huskroppar med sovsalar, utedass i långa banor, kök och matsalshus med en stor matklocka som hörs långt över nejden och så badvatten förstås.

Åshorn är vackert beläget vid en vik av havet och är inbäddat i en lummig grönska. Vi hade dock kunnat önska oss lite bättre väder, stundtals var det riktigt kallt och blåsigt. Men inte hindrade det en del av barnen att ta sig ett dopp, fast av skriken att döma så tror jag att det var kallt. Det kunde skilja mycket i temperaturen beroende på var man befann sig. Bakom byggnaderna på fotbollsplanen kunde man i solskenet skjuta i kortärmat samtidigt som de andra som var ner mot vattnet behövde flera långärmade tröjor på sig. Jag hörde till och med talas om en del som sov med dubbla vantar.

Vad gör vi då här på Åshorn? Självklart så skjuter vi mycket. Vi blir indelade i grupper beroende på hur mycket vi kan. Till vår hjälp hav vi duktiga ledare från distriktets olika klubbar. De delar med sig av sin kunskap och flera av dem har lång erfarenhet och jag vet att en av dem har varit med vid OS. Flera av oss fick också hjälp med att trimma in våra "grejer". De hade lagt en bana med jaktfigurer, fälttavlor och 3D-djur runt området. På lördagskvällen samlades vi inomhus för lite teori, Vi fick av de erfarna ledarna höra lite kloka ord om träning, muskelanvändning, avslappning mental inställning till skyttet och mycket om det så ofta använda uttrycket GS, översatt till guldskräck.

Ungdomarna och de yngre barnen kunde istället välja att lära sig lite om regelkunskap. En del av dem kunde visst redan en hel del, vilket är positivt för sporten.

Lägret bjöd också på mycket annat som till exempel tipspromenad, brännboll, trekamp, kottkrig, bastubad och havsbad. Det skulle heller inte bli ett läger om det inte var fniss, prat och en massa spring i sovsalarna. Det brukar ju också höra till att det ska vara lite bus med i spelet som t.ex. att hissa upp alla skor i flaggstången. Men det här året fick barnen och ungdomarna beröm. De skötte sig fin och hade inte en tanke på bus (tror jag i alla fall). När brandlarmet gick en kväll och vi inte fick någon ordning på det så satt några av ungdomarna brandvakt. Det ska ni ha ett stort beröm för! Däremot så var det lite si och så med de vuxna. Jag törs inte namnge de skyldiga för då får jag nog leva på vatten och bröd på lägret nästa år.

För att det här lägret skulle fungera så bra om det gjordes så krävdes en grundlig planering. Den gjordes av ledare från de deltagande klubbarna. De lägger ner ett stort jobb på att fixa materiel och se till att allt är färdigt när vi kommer. "Tjejerna" i köket är riktiga "hejare" på att fixa god mat som räcker till alla. Alla deltagare får också olika ansvarsuppgifter under lägret såsom att duka till en måltid och det kanske mindre populära, att städa dassen innan hemfärd. Det har också fungerat bra.

Ett stort tack till alla ledare, tränare och deltagare som gjorde det här lägret så trevligt så att vi vill komma tillbaka nästa år igen. Tack Ulrika på Bågar & Pilar för materielelet och ett stort och varmt tack till Lars Lejonstolpe som höll i trådarna i år igen.

Jane Blomqvist, Eskilstuna BS

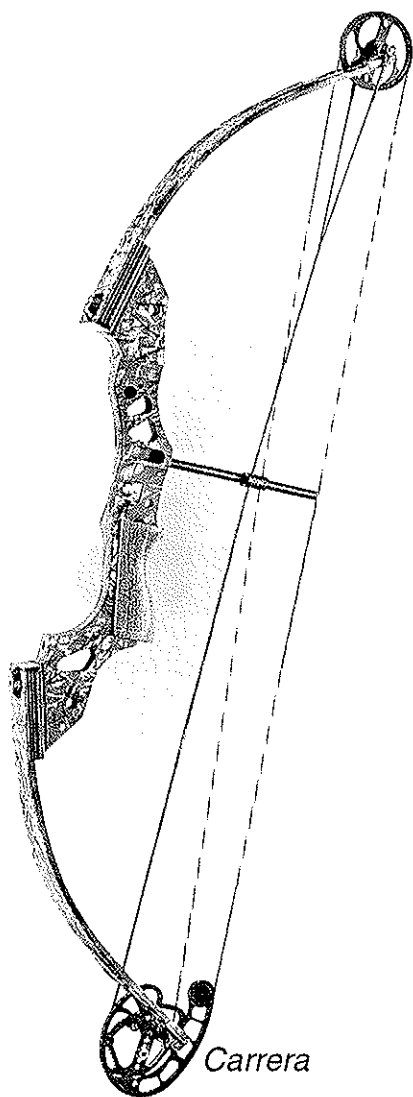

Carrera

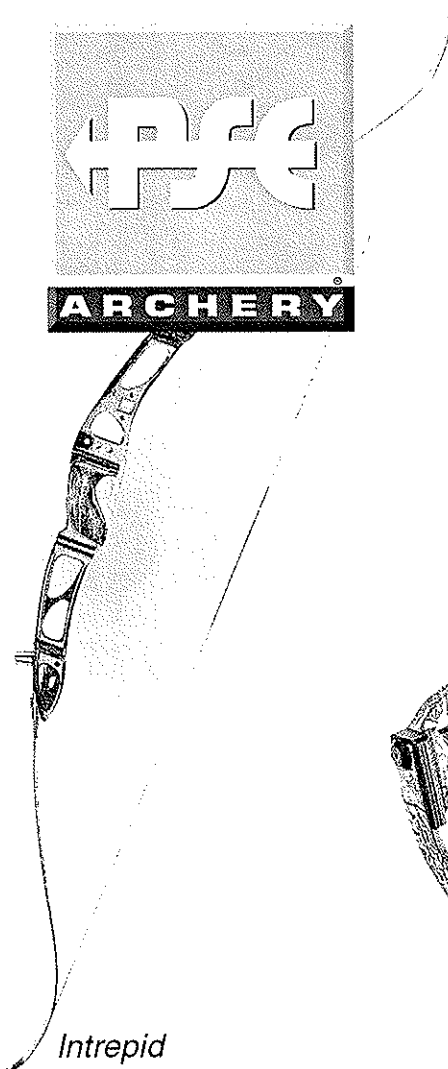

Intrepid

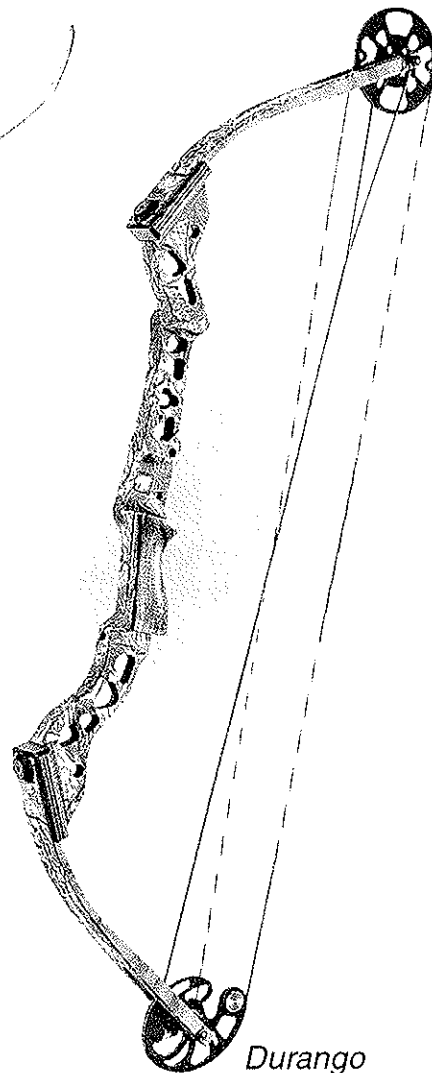

Durango



För att kunna ge svenska skyttar en bättre service, har vi inlett ett samarbete med Peter Rasmusson, som hjälper til med alla frågor
Peter nås på telefon 0709-299229,
eller e-mail: peter@bowmagazine.se.org

vi ser fram i mot att ni hör av er.



ØRBÆKVEJ 6 - 7330 BRANDE - DENMARK
TLF. +45 97 18 33 56 - FAX +45 97 18 26 32
www.baldurs-archery.dk - baldurs@post6.tele.dk

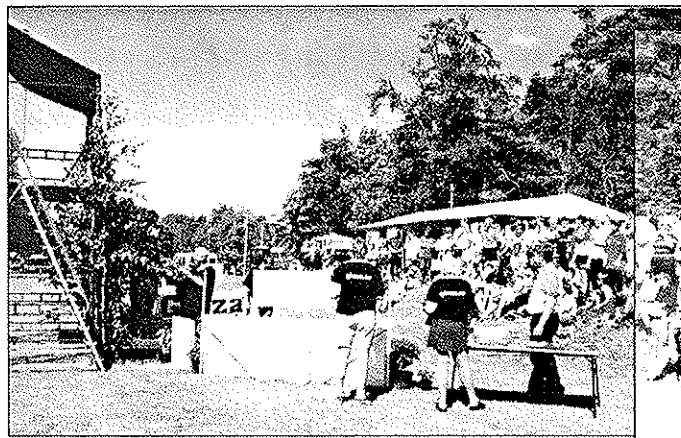

Junior-SM i Grästorp!

Junior-SM brukar vara spännande tillställningar och så även i år. 115 skyttar var anmälda vilket är ganska bra även om det blev tämligen glest mellan patrullerna i skogen. Överlag kan man säga att det är för lite, i 10 av 12 klasser är det under 10 skyttar! Segermarginalerna var förkrossande på sina ställen.

Arrangören



Gunnar Lundqvist, tävlingsledare, ser nöjd ut när vi träffas vid fika tältet placerat mitt i ett villaområde flankerat av en å och stadens golfbana. På två dagar har vi inte haft ett enda klagomål, säger han och fortsätter. Vi är ett 50-tal funktionärer varje dag som jobbar. Våra yngre seniorer har lagt ned ett enormt arbete på banorna som går i en mycket vacker del av samhället, kring ån och golfbanan.

Det går inte att säga emot Gunnar när han berömmar sin organisation för allt fungerade väldigt bra. Det bjöds på bra, svåra, men inte omöjliga banor lagda av bland andra vår klassiska världsmästare Mattias Larsson. Det var gott om funktionärer som syntes bra i sina svarta t-shirts. Föreningen ger ett välutrustat inryck med bra resurser och en fin anläggning där utebanan tillkom i mitten på 70-talet och klubbstugan 1985. Tävlingsarna till åra hade man även lyckats få dit den "lokala" TV-stationen.

En av frontfigurerna under dessa SM-tävlingar var Karin Teghammar, BS Grästorp som utvecklats bra det senaste året. Karin har i år presterat över alla världsrekord för "kadetter" som den internationella klassen heter. Karin började skjuta båge som klassiker på senhösten 1997 men gick sedan över till compound efter ungefär 1 år.

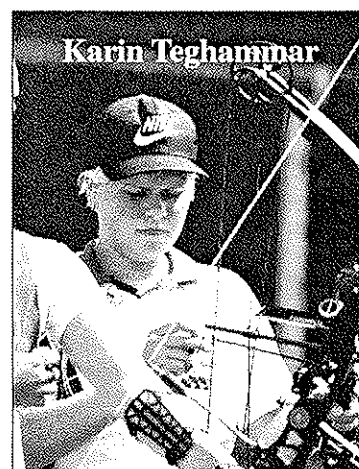

Hon har i år skjutit hela 1348p på senior rondan. Vad är det som hänt det senaste året, undrar jag. "Det har fungerat väldigt bra i år, säger Karin, där vi sitter i föreningens kök bland chipspåsar och mackor. "Jag sköt bra förra året också men det blir mera poäng i år". "Skillnaden är nog att jag är mentalt lugnare i år, men så tränar jag också 5 dagar i veckan plus kondition och mentalt".



forts. på nästa sida...



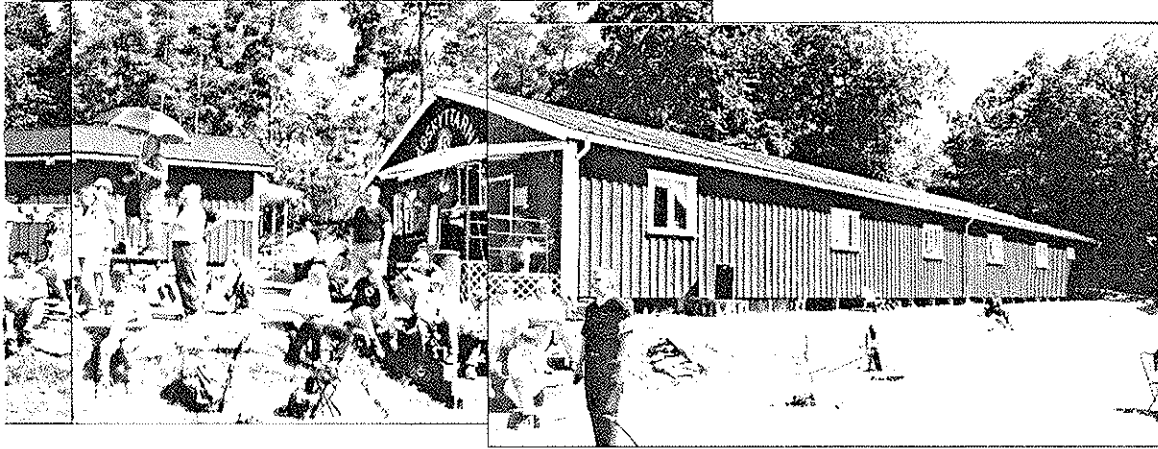

Till JVM

Karin har också blivit uttagen till JVM som i år skjuts i Frankrike. Hur känns det? "Det är jättekul och spännande, jag trodde först inte att det var sant! Tänk att få träffa så mycket skyttar från hela världen". Vad har du för förväntningar? "Att det skall bli kul och att jag skall skjuta bra.

Jakt & Fält

Stora marginaler

I samtliga klasser utom HC13 blev marginalen till segrande skytt väldigt stor, störst i DF16 där Elin Kättström, Finspångs BSK gick ifrån med hela 54p på jakten och 56p på fälten. I DC13 blev marginalen på jakten mellan segrande Veronica Gustavsson, BS Grästorp 23p till tvåan Sara Boberg, Skallsjö BG, medan den på fälten blev hela 64p till tvåan Isabell Danielsson, Eskilstuna BSK. Näväl. Om HC13 blev tät på jakten där Kenny Appelqvist, Skogens IF vann på 418p mot tvåan Tommy Holm, BS Gothia på 415p så var marginalen ännu tätare på fälten där nu Tommy Lyckades vinna på 346p före Staffan Danielsson, Eskilstuna BSK på 345. Här var det dock bara 6 poäng ned till placering nummer fem.

I DC16 Vann Karin Teghammar både jakten (366p) och fälten (343p). Karin var säkerheten själv och tvåan Linda Ekeflo, Tranås BSK försökte men fick ge sig.

Omkastningar

I herrarnas motsvarighet HC16 blev omkastningarna stora. Anders Olsson, Lindome BK, som överraskande vann jakten före Robert Karlsson, Umeå BSK som var en av giganterna i Nyköping förra året, gjorde detta med 397 – 365. I fälten blev dock ordningen lite återställd. Mikael Heijel, BK Göta Lejon vann på 352p före Anders som nu

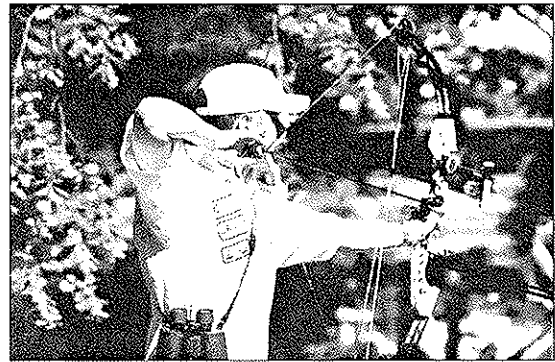

blev tvåa på 337p. Robert fick därmed ta emot bronspengen för sina 332p. I DF13 fick Hanna Kratz, Lindome BK och Maria Jansson, Grimslövs AIF förgäves jaga Jennie Knutsson, dito som lätt kunde vinna med nästan 40p på jakten och över 50p på fälten.

I DK13 gör Sara Ericsson, Sätters IF ett rejält hopp från att på jakten blivit 5:a ser hon till att vinna fälten 7p före bägge dagarnas tvåa Linn Lööw, Eskilstuna BSK. Ehlna Åkesson, Stallarholmens BSK vinner jakten i DK16 på 291p före Grästorps Ida Lundqvist som på fälten lyckas svara upp mot favoritskapet och vinna där istället, endast 3p före Arielle Ericson, Alingsås BK.

Carl-Mikael Johansson, Stallarholmens BSK var ännu en av dessa skyttar som utan motstånd kunde vinna bägge dagarna. 401p på jakten mot tvåan Jimmy Nilsson, Skogens IF på 374p. På fälten blev segermarginalen hela 50 ned till tvåan Martin Olofsson, Lindome BK.

Dubbelt Grästorp blev det i HF16 där Christian Svensson och Erik Nordin bytta plats med varandra. På jakten var Erik svårast och kunde vinna lätt på 401p före Christian på 382p. På fälten lyckades Christian 315p – 288p.

Bröderna Ottosson är väl kända i klassiska kretsar där nu lillebror Mattias fortfarande är kvar på juniorsidan. En enkel seger på jakten med 387p mot Andreas Wendelin, Rembo IK på 365p vändes till en knapp förlust på fälten där Per Östlund lite oväntat kunde vinna, 305p – 299p. Mattias brottades med en besvärlig GS och det går förstås inte i längden.



forts. på nästa sida...

Mästerskap

I HK16 slutligen huserade Olof Zschaecck, BS Gothia lite som han vill. På jakten vann han med 402p mot Nils Bengtsson, Sätters IF på 359p. Dag 2 blev marginalens betydligt mindre, 309p mot 290p för Lars Hallerfors, BS Gråstorp.

Lagtävlingen

Bägge dagarna var Rembo IK omöjliga att tas med. Dag 1 vinner man på 1054p före BS Gråstorp på 857p och dag 2 vinner man med 775p före Lindome BK på 625p.

RESULTAT

JAKT				DK16				HF16			
DC13				DK16				HF16			
pl.	Namn	Klubb	Pil Tot	1.	Ehlin Akesson	BSK Sturama	49 291	1.	Erik Nordin	BS Gråstorp	35 401
1.	Veronica Gustavsson	BS Gråstorp	33 391	2.	Ida Lundqvist	BS Gråstorp	53 280	2.	Christian Svensson	BS Gråstorp	40 382
2.	Sara Boberg	Skallsjö BG	36 368	3.	Emma Sahlin	Vettanda BSK	61 230	3.	Christer Gustavsson	BK Siljanspilen	40 370
3.	Isabell Danielsson	Eskilstuna BS	37 341	HC13				HK13			
DC16				HC13				HK13			
1.	Karin Teghammar	BS Gråstorp	38 366	1.	Kenny Appelqvist	Skogens IF	31 418	1.	Mattias Ottosson	Västerviks BK	36 387
2.	Linda Ekeflo	Tranås BSK	38 356	2.	Tommy Holm	BS Gothia	31 415	2.	Andreas Wendelin	Rembo IK	37 365
DF13				HC16				HK16			
1.	Jennie Knutsson	Grimslövs AIF	34 407	1.	Anders Olsson	Lindome BK	34 397	1.	Olof Zschaecck	BS Gothia	36 402
2.	Hanna Krantz	Lindome BK	40 371	2.	Robert Karlsson	Umeå BK	38 365	2.	Nils Bengtsson	Sätters IF	41 359
3.	Maria Jansson	Grimslövs AIF	48 283	3.	Martin Iderbrandt	Borås BS	44 318	3.	Lars Hallerfors	BS Gråstorp	42 351
DF16				HF13				LAG HK13			
1.	Elin Kättström	Finspångs BSK	43 346	1.	Carl-M Johansson	Stallarholmens BSK	34 401	1.	Rembo IK		1054
2.	Therése Gustafsson	BS Gråstorp	49 292	2.	Jimmy Nilsson	Skogens IF	38 374	2.	BS Gråstorp		857
3.	Veronica Gustavsson	BS Gråstorp	51 274	3.	Martin Persson	Satserups GF	42 361	3.	Lindome BK		849
DK13				HF16				HF16			
1.	Linnea Abrahamsson	Sätters IF	46 313	1.	Linnea Abrahamsson	Sätters IF	65 212	1.	Christian Svensson	BS Gråstorp	71 315
2.	Linn Lööv	Eskilstuna BS	53 277	3.	Mikaela Andersson	BS Gråstorp	67 207	2.	Erik Nordin	BS Gråstorp	72 288
3.	Mikaela Andersson	BS Gråstorp	52 269	DK16				HK13			
FALT				DK16				HK13			
DC13				DK16				HK13			
pl.	Namn	Klubb	Pil Tot	1.	Ida Lundqvist	BS Gråstorp	70 251	1.	Per Oetlund	Sätters IF	71 305
1.	Veronica Gustavsson	BS Gråstorp	72 351	2.	Arielle Ericson	Alingsås BK	67 248	2.	Mattias Ottosson	Västerviks BK	71 299
2.	Isabell Danielsson	Eskilstuna BS	71 286	3.	Ehlin Akesson	BSK Sturama	62 210	3.	Rikard Johansson	Rembo IK	69 280
DC16				HC13				HK16			
1.	Karin Teghammar	BS Gråstorp	72 343	1.	Tommy Holm	BS Gothia	72 346	1.	Olof Zschaecck	BS Gothia	72 309
2.	Linda Ekeflo	Tranås BSK	72 331	2.	Staffan Danielsson	Eskilstuna BS	72 345	2.	Lars Hallerfors	BS Gråstorp	72 290
DF13				HC16				LAG HK13			
1.	Jennie Knutsson	Grimslövs AIF	72 324	1.	Mikael Heijel	BK Göta Lejon	72 352	1.	Rembo IK		775
2.	Hanna Krantz	Lindome BK	72 272	2.	Anders Olsson	Lindome BK	72 337	2.	Lindome		625
3.	Maria Jansson	Grimslövs AIF	69 220	3.	Robert Karlsson	Umeå BK	72 332	3.	BS Gråstorp		562
DF16				HF13							
1.	Elin Kättström	Finspångs BSK	71 282	1.	Carl-M Johansson	Stallarholmens BSK	72 325				
2.	Therése Gustafsson	BS Gråstorp	68 226	2.	Martin Olofsson	Lindome BK	71 275				
3.	Ida Angelöv	Grimslövs AIF	48 134	3.	Lars Hallerfors	BS Gråstorp	69 268				
DK13											
1.	Sara Ericsson	Sätters IF	65 226								
2.	Linn Lööv	Eskilstuna BS	62 219								
3.	Sofia Wilhelmsson	Lindome BK	65 215								

Rekordslakt på tavlan!

Efter tisdagens taveltävlings stod 3 nya svenska rekord samant tangering att finna på resultatavlan. I DC16 var det Sara Edman som efter att ha blivit 5:a på Nordiska förra helgen nu slog till och det rejält! 673p lyder det nya svenska rekordet på en halv fita, grattis Sara! Och då gick det kanske lättare att bära det faktum att Caroline Patric Kunsängens BSK blev för svår i finalen 111p – 109p.

Även våra klassiska skyttar kan sätta svenska rekord! I DK16 var det Arielle Ericson, Alingsås BK som i grunden fick till inte mindre än 601p det var hela 39p före närmaste skytt, nämligen Ida Lundqvist, BS Gråstorp på 562p. Nu bar det sig inte bättre än att även Arielle fick ge sig i finalen, här mot Ida, 99p – 91p.

Compoundskyttarna Pontus Göthman, BK Göta Lejon och Mikael Heijel, dito hade en väldig kamp i finalen där 686p mot 675p i grunden blev 115p – 115p i finalen. Därpå blev det följdaktligen en särskjutning som Pontus vann efter att ha skjutit en 10:a mot Mikael 8:a. Men rekordet då? Jo, det kom i bronsfinalen mellan Mikael Boberg, Skallsjö BG och Robert Karlsson, Umeå BSK som slutade med seger för Martin och ett nytt svenskt rekord... med 116p!

I HF16 blev det också rekordkänning men då i form av en tangering för Christian Svensson, BS Gråstorp som fick till 110p i finalen mot Christer Gustavssons, BK Siljanspilen, 101p.

Noteras kan att Rembo IK var ruggiga i samtliga lagtävlingar och tog hem full pott. Grattis!



forts. på nästa sida...

Mästerskap

DC13

Pl	Namn	Klubb	Totalt	Brons	Guld
1.	Sofia Götze	Sundsval/Ortv.	632		
2.	Sam Bohberg	Skallsjö BG	616		
3.	Isabell Danielsson	Esikstuna BS	600		

DC16

1.	Caroline Patte	Kungsängens BSK	657		111
2.	Sam Edman	Trendes BSK	673		109
3.	Karin Teghammar	BS Gröstorps	662	111	
4.	Linn Bjerfö	Trendes BSK	663	103	

DF13

1.	Jenni Knutsson	Grimsövs AIF	652		
2.	Hanna Krantz	Lindome BK	617		
3.	Britt Sjö	Rensås UIF	609		

DF16

1.	Malin Lövgren	Tinnå AIF	630		102
2.	Ellen Kåström	Finspångs BSK	604		93
3.	Veronica Gustafsson	BS Gröstorps	588	92	
4.	Therese Gustafsson	BS Gröstorps	561	82	

DK13

1.	Sofia Wilhelmsson	Lindome BK	568		
2.	Mikael Andersson	BS Gröstorps	518		
3.	Linn Lööv	Esikstuna BSK	509		

DK16

1.	Ida Lundqvist	BS Gröstorps	562		99
2.	Arielle Ericsson	Ålängsås BSK	601		
3.	Emma Sahlin	Vetlanda BSK	525	92	
4.	Bhina Ahesson	BSK Sturema	526	91	

HC13

1.	Johan Lundgren	Trollhättans BK	684		
2.	Markus Berglund	Karlstad BK	674		
3.	Tommy Holm	BS Gotia	673		

HC16

1.	Pontus Götthman	BK Göta Lejon	696		115/10
2.	Mikael Hejel	BK Göta Lejon	675		115/8
3.	Martin Bohberg	Skallsjö BG	672	116	
4.	Robert Karlsson	Umeå BSK	666	109	

HF13

1.	Carl M. Johansson	Stallerholmens BSK	662		
2.	Martin Olafsson	Lindome BK	650		
3.	Martin Persson	Salsrup GF	638		

HF16

1.	Christian Svensson	BS Gröstorps	639		110
2.	Christer Gustavsson	BK Siljanspån	637		101
3.	John Åström	Bodens BSK	574	99	
4.	Andreas Eriksson	Söderhamns BS	699	94	

HK13

1.	Mattias Ottosson	Västerviks BSK	617		
2.	Per Östlund	Sätters IF	608		
3.	Albin Hedlund	Volvo BK	601		

HK16

1.	Olof Zschack	BS Gotia	655		104
2.	Lars Hallerfors	BS Gröstorps	635		101
3.	Nils Bengtsson	Sätters IF	594	96	
4.	Victor Wetterblad	Västerviks BK	589	93	

LAG HK13

1.	Pembo IK	1556
2.	BS Gröstorps	1378
3.	Lindome BK	1346

Text & Bild: Mikael Svahn

Ordet Fritt

Min gode Berryll!

Jag måste erkänna att jag inte kände till att klassiker och långbågeskyttar inte hade SM-status i tavelsskytte inomhus. Jag tog det bara för givet eftersom dessa klasser har SM-status inomhus. Dessutom ringde förbundet mig efter SM i Skövde 1998. Man ville ha min persondata då jag slagit svenska rekord på samtliga avstånd, totalt 1134 poäng på FITA-ronden. Ingen nämnde då att jag stod utanför SM-tävlingen. Min "synpunkt" är då att SBF ändrar uppfattning i denna fråga. Att min okunnighet har lite av "køjets skimmer" över sig är väl att ta i väl hårt, även om du betraktat oss okunniga lite "von oben".

Mina synpunkter på licenssystemet kommenterar du inte. Vad jag sett och hört hitintills har kontroller av licensinnehav hos skyttarna varit mycket bristfällig. Varför?

Hade du dessutom läst min insändare ordentligt så framgår det att insändaren på intet sätt klandrar Motala BSK. Insändaren vänder ju sig till SBF som jag anser har huvudansvaret vid en tävling med SM-status. Har Motala BSK missuppfattat min insändare och tagit illa vid sig ber jag givetvis dem om ursäkt?

PS

Har två gånger via Skånes Bågeskytteförbund motionerat om att vi långbågeskyttar skulle skjuta 18 m inomhus på 60 cm tavla. Svar???

Erik Ström, BK Gripem

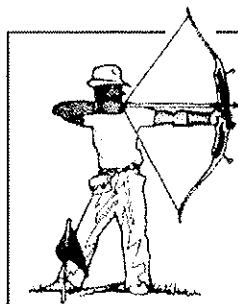

Bågeskyttesthopen

För er som gillar bågskytteporten

Personlig service

Bert Winberg, Furuvägen 10 6 tr, 731 40 Köping
Ordertelefon 0221 - 715 57 • Mobiltelefon 070 - 668 91 13

Ungdom

KNATTE- LIGAN 2000-06-28

Starter

	Namn	Klubb	Starter
1	No/Fr Sara	BSK Iggesund	12
2	No/Fr Emma	Stocka BSK	12
3	No/Fr Lars	Stocka BSK	12
4	No/Fr Tomas	Stocka BSK	10
5	No/Fr Martin	Stocka BSK	10
6	Sv/Ki Sanna	Eskilstuna BS	9
7	No/Fr Evelina	Jakobsson	9
8	Sv/Fr Jesper	Danielsson	8
9	Sv/Co Robert	Danielsson	8
10	Gö/Fr Sebastian	Kerelund	8
11	Sv/Co Linus	Karlsson	8
12	Gö/Ki Ludwig	Wiseil	8
13	Gö/Fr Oskar	Christensson	7
14	No/Fr Peter	Danielsson	7
15	Gö/Ki Mattias	Jönsson	7
16	No/Fr David	Karlsson	7
17	No/Fr Niklas	Strömstedt	7
18	Gö/Fr Oscar	Brask	6
19	Gö/Fr Magnus	Nilsson	6
20	Gö/Ki Oia	Nilsson	6
21	Gö/Ki Klara	Rylander	6
22	Gö/Ki Chrstin	Svensson	6
23	No/Fr Magnus	Forslund	5
24	No/Fr Peter	Gradin	5
25	Sv/Co Christian	Hedwall	5
26	Gö/Ki Daniel	Kjellberg	5
27	Sv/Fr Jimmy	Lundberg	5
28	Sv/Ki Johan	Olsson	5
29	Gö/Co Viktor	Pettersson	5
30	Sv/Ki Niklas	Selvd	5
31	Gö/Ki Viktor	Wåhr	5
32	Gö/Co Lisette	Wahlström	5
33	No/Fr Jonas	Wedin	5
34	Sv/Ki Jonatan	Wessman	5
35	Gö/Fr Fredrik	Appelqvist	4
36	No/Fr Joakim	Amström	4
37	Gö/Ki Rickard	Berg	4
38	Gö/Fr Nadja	Björksson	4
39	Sv/Co Sofia	Eklund	4
40	Gö/Fr Andreas	Grönberg	4
41	Gö/Fr Robin	Johansen	4
42	No/Fr Charlene	Kieffer	4
43	No/Fr Oliver	Kieffer	4
44	No/Co Freja	Lindberg	4
45	Gö/Ki Viktor	Näppi	4
46	Gö/Fr Martin	Olofsson	4
47	Gö/Ki Erik	Reinbladh	4
48	Gö/Ki Chrstopher	Strostrand	4
49	Gö/Ki Martin	Sjöström	4
50	Gö/Co Dennis	Wahlström	4
51	No/Fr Malin	Wallin	4
52	Sv/Ki Jonas	Andersson	3
53	No/Fr David	Basilin	3
54	No/Fr Amanda	Eklöfström	3
55	Gö/Fr Christoffer	Ekström	3
56	Gö/Fr Markus	Eriksson	3
57	Gö/Ki Frida	Fjällgård	3
58	Sv/Ki Anna	Forsén	3
59	No/Fr Amanda	Grunnen	3
60	Gö/Fr Henrik	Gunnarsson	3
61	Gö/Ki Johannes	Hjalmersson	3
62	No/Fr Simon	Johansson	3
63	Gö/Ki Anton	Jonsén	3
64	Sv/Co Fredrik	Karlsson	3
65	Gö/Co Rickard	Karlsson	3
66	Gö/Ki Sofia	Karlsson	3
67	No/Fr Erik	Kling	3
68	Sv/Fr Peter	Koch	3
69	No/Fr Jens	Larsson	3
70	Gö/Ki Jimmy	Lindgren	3
71	Gö/Fr Anton	Lindström	3
72	Sv/Fr Joakim	Lindström	3
73	No/Fr Herman	Lundström	3
74	Gö/Ki William	Lätt	3
75	No/Fr Niklas	Nilsson	3
76	Gö/Ki Alexander	Näppi	3
77	Sv/Ki Jonathan	Pettersson	3
78	Gö/Ki Niklas	Pettersson	3
79	Gö/Ki Sandra	Pettersson	3
80	Gö/Co André	Schrevelius	3
81	Sv/Ki David	Sigurdsson	3
82	Gö/Co Johan	Skog	3
83	Gö/Fr Simon	Stöd	3
84	Gö/Fr André	Svensson	3
85	Gö/Ki Andreas	Terstedt	3
86	Gö/Fr Camilla	Torstensson	3
87	Sv/Fr Karl	Wikander	3
88	Gö/Co Pontus	Wiklund	3
89	No/Fr Rickard	Ohlsson	3
90	Sv/Ki Fredrik	Adolfsson	2

92	Gö/Fr Mats	Agefur	2
93	Gö/Co Pontus	Almberg	2
94	Gö/Ki Daniel	Andersson	2
95	Gö/Ki Sara	Andersson	2
96	Gö/Ki Erik	Anjou	2
97	Sv/Ki Sofia	Axelsson	2
98	Gö/Ki Angelica	Bérg	2
99	Gö/Co Andreas	Carnadhi	2
100	No/Fr Mattias	Christensen	2
101	Sv/Ki Isabella	Danielsson	2
102	Sv/Co Christian	Enksson	2
103	Sv/Ki Viktor	Filipsson	2
104	No/Fr Sara	Forsberg	2
105	No/Co Robert	Forseth	2
106	No/Co Mikael	Fransson	2
107	Gö/Ki Emelie	Franzen	2
108	Gö/Co Mia	Frberg	2
109	Gö/Ki Karl-Henrik	Gidlund	2
110	Sv/Co Johan	Guldbrandsson	2
111	Gö/Ki David	Gustafsson	2
112	Gö/Fr Karl	Hallertors	2
113	Gö/Ki Albin	Hedlund	2
114	Gö/Fr Beatrice	Hällmersson	2
115	Sv/Fr Emil	Höglund	2
116	Gö/Ki Johnny	Hörnfeldt	2
117	Sv/Ki Johan	Jänborg-Flyk	2
118	Gö/Co Daniel	Johansson	2
119	Gö/Ki David	Johansson	2
120	No/Fr Emma	Johansson-J	2
121	Gö/Ki Linus	Jönsson	2
122	Gö/Ki Björn	Jönsson	2
123	Gö/Fr Kim	Karlsson	2
124	Gö/Fr Lina	Karlsson	2
125	Sv/Co Jesper	Kontkanen	2
126	Gö/Ki Carolin	Krantz	2
127	No/Fr Jonatan	Lampa	2
128	Sv/Fr Petra	Larsson	2
129	Gö/Ki Ein	Lindén	2
130	Gö/Ki Roy	Ljunggren	2
131	Sv/Ki Linn	Lööf	2
132	Sv/Co Joan	Mattijär	2
133	Gö/Ki Martin	Mattsson	2
134	Sv/Ki Per	Mattsson	2
135	No/Fr Jim	Modin	2
136	Gö/Fr Sebastian	Mårtensson	2
137	Gö/Ki Lennart	Nilsson	2
138	Sv/Ki Robert	Nordqvist	2
139	No/Fr Anton	Norman	2
140	Sv/Co Jens	Nyman	2
141	Sv/Fr Björn	Nyström	2
142	Gö/Fr Jonas	Persson	2
143	Gö/Fr Martin	Persson	2
144	No/Fr Josefín	Pettersson	2
145	Gö/Ki Alexander	Poulsen	2
146	No/Fr Christer	Hovaniemi	2
147	Sv/Co Tobias	Rodväs	2
148	Gö/Ki Samuel	Sahlén	2
149	Gö/Fr Fabian	Samuelsson	2
150	Gö/Co Jesper	Sjögren	2
151	Gö/Fr Henrik	Sködd	2
152	No/Fr Isabella	Sterner	2
153	No/Fr Robin	Strandgård	2
154	Sv/Ki Joakim	Svantesson	2
155	Sv/Ki Jonas	Theelin	2
156	No/Fr Alexandra	Wahlmark	2
157	Gö/Fr Gustaf	Werling	2
158	Gö/Co Gustav	Wikblom	2
159	Sv/Co Sebastian	Vikental	2
160	No/Fr Didrik	Almqvist	1
161	No/Fr Martin	Almqvist	1
162	Gö/Fr Christian	Andersson	1
163	Sv/Fr Linus	Andersson	1
164	Gö/Ki Maria	Andreasson	1
165	Gö/Fr Sanna	Appelqvist	1
166	Gö/Ki Johan	Augustsson	1
167	Sv/Co Daniel	Backman	1
168	Gö/Ki Henrik	Bejmar	1
169	Gö/Fr Jonatan	Bejmar	1
170	Gö/Fr Soti	Bejmar	1
171	Gö/Fr Anna K	Bengtsson	1
172	Sv/Ki Charlie	Bergqvist	1
173	Sv/Ki Erika	Bergqvist	1
174	No/Fr Erik	Berglund	1
175	Gö/Ki Emil	Björklund	1
176	No/Fr Markus	Blom	1
177	Gö/Ki Adam	Book	1
178	Sv/Ki Anders	Bondesson	1
179	Gö/Fr Andreas	Boqvist	1
180	Sv/Ki Björn	Borström	1
181	Gö/Fr Elin	Brännström	1
182	Gö/Fr Jonatan	Brännström	1
183	Gö/Co Robin	Bäygen	1
184	Gö/Fr Paul	Böhme	1
185	Gö/Ki Emma	Carlsson	1
186	Sv/Ki Torun	Carroll	1
187	No/Fr Simon	Christensson-Sun	1
188	Gö/Co Henrik	Christensson	1
189	Gö/Ki Sofia	Cuilibrand	1
190	Sv/Ki Linus	Djuren	1
191	Sv/Co Daniel	Djuren	1
192	Sv/Fr Frank	Edenborg	1
193	Gö/Fr Joakim	Ekström	1
194	Gö/Ki Johanna	Ekholm	1
195	Gö/Ki Kathrin	Eklund	1
196	Sv/Ki Therese	Erlomalm	1
197	Sv/Ki Ida	Ernstsson	1
198	Sv/Co Niklas	Ernstsson	1
199	Sv/Ki Sara	Emstesson	1
200	Sv/Ki Christoffer	Erman	1
201	No/Co Emil	Esberg	1
202	Gö/Ki Jonas	Franzen	1
203	No/Co Jim	Frberg	1
204	Sv/Ki Jimmy	From	1
205	Sv/Ki Gustaf	Fårin	1
206	Sv/Ki Mikael	Gärnel	1
207	Sv/Ki Darvish	Christensson	1
208	Gö/Ki Tobias	Graqvist	1
209	Sv/Co Björn	Guldbrandsson	1
210	No/Co Dennis	Gunnarsson	1
211	Gö/Ki Isak	Hadin	1
212	Sv/Ki Andreas	Hansson	1
213	Gö/Fr Johnny	Henningsson	1
214	Gö/Fr Malin	Hennksson	1
215	Gö/Ki Lisa	Holm	1
216	Sv/Ki Amanda	Hyllsten	1
217	Gö/Ki Henrik	Håkansson	1
218	Gö/Ki Maria	Isaksson	1
219	Sv/Ki Mikael	Jadler	1
220	Gö/Ki Tim	Jensmark	1
221	Gö/Co Carl	Johansson	1
222	No/Ki Kristoffer	Johansson	1
223	Sv/Fr Sebastian	Jonsson	1
224	Sv/Ki Emil	Karlsson	1
225	Sv/Co Fredrik	Karlsson	1
226	Sv/Ki Richard	Karlsson	1
227	Gö/Fr Viktor	Karlsson	1
228	Gö/Ki Jonas	Kvist	1
229	No/Fr Linnea	Källberg	1
230	No/Fr Erik	Lampa	1
231	No/Fr Elin	Lampa	1
232	Gö/Co André	Larsson	1
233	Sv/Ki David	Larsson	1
234	Sv/Ki Hanna	Lonnertsson	1
235	Gö/Fr Emil	Lind	1
236	Sv/Ki Felix	Lindberg	1
237	Sv/Ki Fredrik	Lindholm	1
238	No/Ki Andreas	Lindkvist	1
239	No/Ki Johan	Lindkvist	1
240	No/Ki Johan	Lundmark	1
241	Gö/Ki Emil	Lundqvist	1
242	Gö/Fr Anton	Lundström	1
243	Sv/Ki Adam	Lysén	1
244	Sv/Ki Sebastian	Manklund	1
245	Sv/Co Haval	Morad	1
246	No/Ki Niklas	Monn	1
247	No/Fr Emil	Myrzoll	1
248	Gö/Fr Huye	Nguyen	1
249	Gö/Ki Emelie	Nilsson	1
250	No/Co Christoffer	Nilsson	1
251	No/Fr Johan	Nilsson	1
252	Sv/Ki Hanno	Nordqvist	1
253	Gö/Ki Niklas	Nygren	1
254	No/Ki Marcus	Näsström	1
255	Sv/Ki Simon	Olegård	1
256	No/Ki Henrik	Olli	1
257	Gö/Co Hubert	Omark	1
258	Gö/Ki Daniel	Persson	1
259	Sv/Co Henrik	Persson	1
260	Gö/Ki Magnus	Petersson	1
261	Sv/Ki David	Petersson	1
262	Gö/Ki Johan	Petersson	1
263	No/Fr Mats	Petersson	1
264	Sv/Co Mikael	Petersson	1
265	Gö/Ki Niklas	Petersson	1
266	Gö/Ki Rickard	Petersson	1
267	Gö/Co Sebastian	Petersson	1
268	No/Fr Elin	Rapp	1
269	Gö/Ki Emelie	Ringqvist	1
270	Gö/Fr Linus	Runeson	1
271	Gö/Ki Emma	Rydén	1
272	Gö/Fr Yvonne	Röndahl	1
273	Gö/Ki Natalia	Sander	1
274	Gö/Ki Gabriel	Sava	1
275	Sv/Ki Emil	Sjöström	1
276	Gö/Ki Amanda	Skaår	1
277	Gö/Ki Mikaela	Sköld	1
278	Gö/Ki Jim	Steen	1
279	No/Fr Alexander	Steen	1
280	No/Fr Kristoffer	Stoor	1
281	No/Fr Fredrik	Stånacke	1
282	No/Fr Niklas	Sundberg	1
283	No/Fr Anders	Sundin	1
284	Gö/Ki Charlie	Svensson	1
285	Gö/Fr Christian	Svensson	1
286	Gö/Ki Samuel	Svensson	1
287	Gö/Ki Angelica	Theander	1
288	Gö/Fr Marie	Torstensson	1
289	Sv/Fr Niklas	Twilling	1
290	Gö/Ki Andreas	Tärnstedt	1
291	Sv/Ki Emanuel	Wahlqvist	1
292	Gö/Ki Felicia	Wallon	1
293	Gö/Ki Sebastian	Wallon	1
294	Gö/Ki Mats	Westlund	1
295	No/Fr Viktor	Widhult	1
296	Sv/Ki Christoffer	Wieveg	1
297	Sv/Ki Jonatan	Wiksten	1
298	No/Fr Jimmy	Osberg	1

Gullmar-Akerlund SBF

SBF's Yngre

Junior Trofé

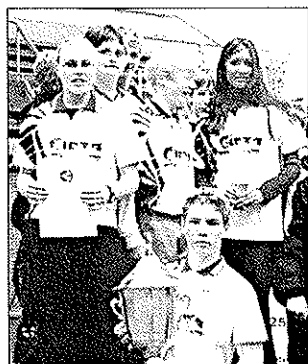

Grästorps-2000



2000

2000-06-24

Resultat efter 71 tävlingar.

Plac	Föreningar	Skyttar	Starter	Poäng
1	Eskilstuna BS	11	64	185
2	Sätters IF	7	36	123
3	Karlstads BK	7	34	108
4	Skallsjö BG	6	34	94
5	Motala BK	6	33	93
6	Sundsvall/Ortvikens BK	6	36	89
7	BS Grästorps	11	28	85
8	BS Gothia	7	20	84
9	Stocka BK	4	20	76
	BSK Iggesund	5	31	76
11	Skövde BK	7	20	72
12	BK Fjädern	5	26	71
13	BS Kil	3	24	70
14	BK Pantern	3	20	69
15	Tyresö BS	6	29	66
16	Rembo IK	4	16	62
17	Skogens IF	7	20	60
	Kiruna BK	8	26	60
19	Rumskulla GOIF	4	17	59
20	Västerviks BK	2	11	58
21	Vollsjö BK	3	13	53
	Huskvarna BK	8	20	53
23	Rejmyre BK	6	24	52
24	Remsle UIF	3	13	51
25	Grimslövs AIF	4	12	49
26	IF Karlsvik	5	16	47
27	Lindome BK	9	21	44
28	Alingsås BK	3	13	40
	BSK Sturarna	4	15	40
30	Luleå BS	3	14	39
	BSK Hudik	10	26	39
32	Trollhättans BK	1	7	36
33	Stallarholmens BK	1	8	30
34	BK Gripen	1	7	27
35	Satserups GF	1	6	24
	Kristianstads BK	3	14	24

37	Finspångs BK	3	7	23
	Älvenäs BK	8	16	23
39	Upplands Väsby BK	1	7	21
40	BK Dalpilen	3	13	19
41	BK Unga Örnar	1	6	16
	BSK Järven	2	7	16
	BS Vaggeryd	2	7	16
44	Trelleborgs BK	4	6	13
45	Falu BK Kopparpilen	3	6	12
46	BK Fiskgjusen Värmdö	1	7	11
	Piteå BK	2	6	11
	Strängnäs BK	2	6	11
49	Bodens BKP	2	6	10
	Mjölby BS	2	6	10
51	Umeå BK	3	5	9
	BK Siljanspilen	5	5	9
53	Skellefteå BK	1	2	8
54	Tranås BSK	2	2	7
	BK Snapphanen	3	4	7
56	BK Vildkaninen	2	2	6
	Halmstads BK	2	3	6
	Västbo BK	5	5	6
59	BK Alpas	1	1	5
	Vetlanda BK	2	3	5
61	BK Björnen	1	1	4
	Kristinehamns BK	1	2	4
	Karlskrona BK	2	2	4
	Arboga BK	2	3	4
65	Linköpings BK	1	3	3
	Södertälje BF	2	2	3
	Kungälv BK	3	3	3
68	BK Bergslagspilen	1	2	2
	Bålsta SS	2	2	2
70	Arvika BK	1	1	1
	BK Falken	1	1	1
	BK Göta Lejon	1	1	1
	Falkenbergs BK	1	1	1
	Frösö CPK	1	1	1
	Uddevalla BK	1	1	1
	Ätvidabergs BK	1	1	1
Summa den 24 juni 2000		268	939	2624

Vi saknar resultat från några tävlingar.

Har ni inte skickat in resultatlistan från er senaste tävling, så gör detta nu. Tack.

Henry Jonson, SBF

Golden Key 2000

Två Scopes för skyttar som aldrig accepterar dåliga ljusförhållanden som ursäkt för missar!

3D Vision kit

Ett stort (44mm) scope med justerbart hus i CNC-fräst aluminium (för att eliminera skuggor och motljus).

- 10/32 gänga
- 2st fiberoptikstavar (röd&gul)
- 3st linser (2x,4x,6x)

1,695.-

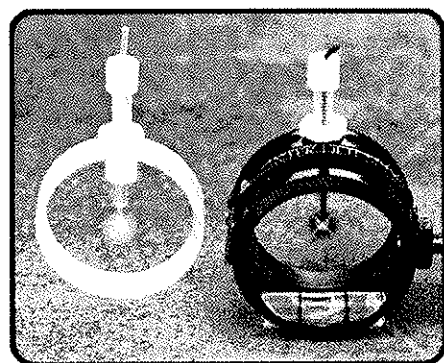
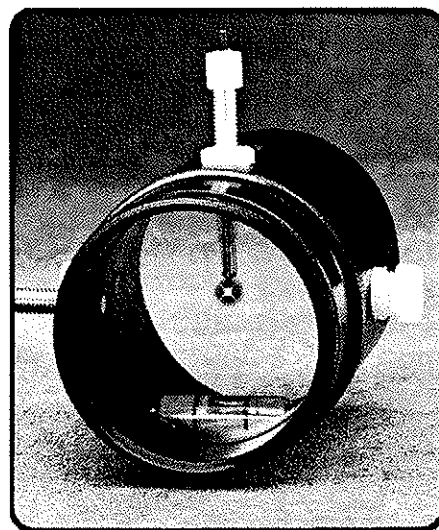

Interdot kit

- Hus i aluminium
- 31 mm
- 4x lins
- 10/32 gänga

695.-

Golden Premier

Nu uppgraderad med 12 lägen för finjustering och en "tuning gauge" som indikerar när något påverkat pilgången. Kommer med 4 olika armar.

950.-

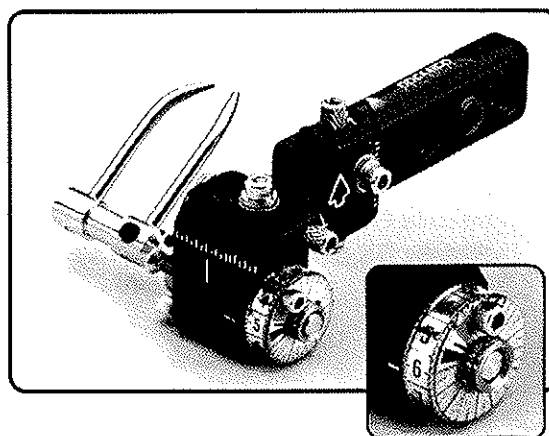

BÅGAR & PILAR

Bågskyttespecialisten AB

Triewaldsgränd 3 • GAMLA STAN

111 29 STOCKHOLM

Tel: 08-21 91 68

Fax: 08-20 46 20

info@bagaropilar.nu

"Allt för Bågskytte!"



K.G. Long Bow

*Vacker båge från K.G. Archery
tillverkad av Hickory.*

Vikter från 25 till 50 Ibs

Pris från: 3,100.-



BÅGAR & PILAR

Bågskyttespecialisten AB

Triewaldsgränd 3 • GAMLA STAN

111 29 STOCKHOLM

Tel: 08-21 91 68

Fax: 08-20 46 20

info@bagaropilar.nu

"Allt för Bågsytte!"

UTOMHUS RESULTAT

Resultat per den 30 juni, 2000.

HF60		Klubb	Poäng	14 Malin	Jonsson	Sunsv/Ortv BK	1028
1 Rolf	Svensson	Södertälje BF	1261	15 Renée	Modigh	BK Friskyttarna	1015
2 Aarne	Hautamäki	IK Osterviking	1256	16 Therese	Gustafsson	BS Grästorp	931
3 Sven	Sänkelä	Bodens BKP	1008				
4 Runo	Höglund	Piteå BK	987	HC60		Klubb	Poäng
5 Istvan	Nordenborg	Piteå BK	959	1 Bengt	Byberg	BK Göta Lejon	1341
6 Gösta	Matti	Bodens BKP	936	2 Kjell	Gindahl	Tranås BSK	1317
7 Gunnar	Johansson	Piteå BK	861	3 Sune	Appelqvist	Skogens IF	1280
				4 Wills	Månsson	Uppi/Väsby BK	1262
				5 Joel	Jonsson	Arboga BK	1193
HF50		Klubb	Poäng	HC50		Klubb	Poäng
1 Rolf	Svensson	Södertälje BF	1243	1 Gösta	Emanuelsson	BK Friskyttarna	1314
2 Aarne	Hautamäki	IK Osterviking	1189	2 Gunnar	Olsson	BS Kil	1284
HF40		Klubb	Poäng	3 Bozze	Karlsson	Arboga BK	1252
1 Torbjörn	Nordin	BS Grästorp	1141	4 Kari	Vilmusenaho	Västerås BK	1222
2 Klas-Göran	Brevik	Lindome BK	1075	5 Leif	Ohlsson	Lindome BK	1201
HF19		Klubb	Poäng	HC40		Klubb	Poäng
1 Magnus	Petersson	Lindome BK	1315	1 Gillvard	Norlin	BS Kil	1313
2 Göran	Bjerendal	Lindome BK	1277	2 Dragan	Patic	Kungsängens BK	1311
3 Mikael	Larsson	Sandvikens BK	1275	3 Kenneth	Andersson	BK Friskyttarna	1303
4 Per-Johan	Spång	BSK Iggesund	1272	4 Leif	Malm	BS Kil	1297
5 Stefan	Nilsson	IF Karlsvik	1263	5 Kent	Danielsson	Korsnäs IF/BK	1263
6 Mattias	Eriksson	Sundsv/Ortv BK	1260	6 Lullar	Sundberg	IF Karlsvik	1250
7 Niklas	Eriksson	Sundsv/Ortv BK	1252	7 Gullmar	Akerlund	Timrå AIF	1237
8 Robert	Lindgren	Umeå BK	1246	8 Anders	Heilgren	Lindome BK	1233
9 Björn	Jansson	Nyköpings BK	1227	9 Ove	Jacobsson	BS Kil	1185
10 Bo	Lindgren	Korsnäs IF/BK	1221	10 Bo	Persson	Skogens IF	1138
11 Tomas	Nilsson	Södertälje BF	1221	HC19		Klubb	Poäng
12 Roger	Ericsson	Uppi/Väsby BK	1218	1 Morgan	Lundin	Lindome BK	1390
13 Marcus	Sundström	Sundsv/Ortv BK	1213	2 Peter	Andersson	BK Gripen	1368
14 Mats	Nordlander	IF Karlsvik	1210	3 Mikael	Heijel	BK Göta Lejon	1353
15 Dennis	Eriksson	BSK Hudik	1205	4 Dan	Södersten	Karlstads BK	1346
16 Christian	Svensson	BS Grästorp	1201	5 Pontus	Göthman	BK Göta Lejon	1344
17 Christer	Gustafsson	BK Siljanspilen	1200	6 Robert	Karlsson	Umeå BK	1338
18 Christian	Josetsson	Skövde BK	1200	7 Greger	Hultqvist	BS Grästorp	1338
19 Anders	Andersson	BK Gripen	1181	8 Christian	Daldborg	BS Grästorp	1335
20 Magnus	Bengtsson	Finspångs BK	1179	9 Anders	Ohlsson	Lindome BK	1333
21 Torbjörn	Johannesson	Västerås BK	1170	10 Christian	Nilsson	BK Göta Lejon	1322
22 Jan	Thulin	Lindome BK	1146	11 Ulf	Almqvist	Troilhättans BK	1313
23 Kai	Vinberg	Södertälje BF	1136	12 Martin	Boberg	Skallsjö BG	1308
24 Per-Olot	Rönnings	BSK Hudik	1136	13 Mikael	Spetz	Angereds BS	1305
25 Mattias	Strimark	Orebro BKJ	1135	14 Timo	Forsberg	Luleå BS	1303
26 John	Aström	Bodens BKP	1131	15 Linus	Sparlund	BS Grästorp	1282
27 Henrik	Henriksson	Karlstads BK	1119	16 Ove	Gunnarsson	Kumla BK	1251
28 Stefan	Andersson	Hammarö BSK	1114	17 Yngve	Malmström	Södertälje BF	1229
29 Erik	Nordin	BS Grästorp	1114	18 Magnus	Edström	Luleå BS	1212
30 Dick	Danielsson	BSK Hudik	1077	19 Kari	Vilmusenaho	Västerås BK	1187
31 Torbjörn	Nordin	BS Grästorp	1049	20 Martin	Forsberg	Umeå BK	1163
32 Peter	Aker	Luleå BS	1031	21 Bror	Halvarsson	Västerås BK	1152
33 Roger	Eriksson	Rembo IK	1021				
34 Per	Nilsson	Finspångs BK	999				
DF19		Klubb	Poäng	DC60		Klubb	Poäng
1 Petra	Ericsson	Lindome BK	1303	1 Mariana	Karlsson	Arboga BK	1194
2 Jenny	Sjövall-K	Alvenäs BK	1295	DC50		Klubb	Poäng
3 Karin	Larsson	Sandvikens BK	1281	1 Inger	Ohlsson	Lindome BK	1169
4 Kristina	Nordlander	IF Karlsvik	1262	DC19		Klubb	Poäng
5 Christa	Bäckman	IF Karlsvik	1238	1 Karin	Teghammar	BS Grästorp	1348
6 Elin	Kättström	Finspångs BK	1229	2 Linda	Eketto	Tranås BSK	1343
7 Anna	Fröding	Sundsv/Ortv BK	1181	3 Ulrika	Sjövall	Alvenäs BK	1339
8 Siv	Thulin	Lindome BK	1158				
9 Malin	Lövgren	Timrå AIF	1148				
10 Ingrid	Kihlander	BS Grästorp	1136				
11 Anette	Eigemar	Skogens IF	1110				
12 Sandra	Eilström	Alvenäs BK	1034				
13 Sofie	Loman	Skogens IF	1030				



forts. på nästa sida...

Barometern

4 Sara	Edman	Tranås BSK	1322
5 Anna	Sundberg	IF Karlsvik	1310
6 Caroline	Patic	Kungsängens BK	1285
7 Ann-Kristin	Nilsson	IF Karlsvik	1285
8 Linda	Nilsson	BK Göta Lejon	1281
9 Kajsa	Bogstedt	Södertälje BF	1275
10 Terese	Andersson	BK Friskyttarna	1258

DK16	Klubb	Poäng	
1 Arielle	Eriksson	Alingsås BK	1121

HC13	Klubb	Poäng	
1 Johan	Lundgren	Trollhättans BK	1353
2 Marcus	Jacobsson	BS Kil	1340
3 Andreas	Forsberg	Luleå BS	1330
4 Kenny	Appelqvist	Skogens IF	1309
5 Staffan	Danielsson	Eskilstuna BS	1285
6 Rickard	Fors	Eskilstuna BS	1273
7 Tommy	Näslund	Arboga BK	1195
8 Karl	Mårtensson	Arboga BK	979

DC13	Klubb	Poäng	
1 Sara	Boberg	Skallsjö BG	1254
2 Isabell	Danielsson	Eskilstuna BS	1201

HK13	Klubb	Poäng	
1 Petter	Ericsson-Edell	Alingsås BK	1005
2 Magnus	Ivestig	BS Gothia	829

Gullmar Åkerlund, SFF

Ordet Fritt

Undersökning av olika räknesätt för compoundklassen under Swedish Open 2000.

Ibland blossar diskussionen upp kring olika principer för poängräkning. En del skyttar anser att 5:an i fält och 10:an i tavla helt enkelt är för stor, och om du missar dem så har du förlorat matchen. – Vilket i många fall är sant.

Den som vinner gör inga misstag, men det gör den som förlorar – och menar att det finns ingen chans att bättra sig från en miss med dagens poängräkning. – Vilket troligtvis också är sant, i vart fall på korta ronder så som elimineringsrond och finaler.

Det är tre poängräkningsmetoder som diskuteras:

- Som idag.
- Att läggar till en poäng för varje X
- Att räkna X som 5, femmans ring som fyra, fyrans ring som tre, treans ring som två samt ring två och ett som en poäng.

Jag har nedan gjort ett enkelt test med poängen från elimineringsronden vid Swedish Open förra veckan – ta en titt – gör det någon skillnad och behöver vi verkligen en ny förändring?

Skytt	Poäng	Träffar	5's	X's	Räkna X som 6	Räkna X som 5, ring 1 och 2 som 1 poäng
Morgan	180	36	36	30	210	174
Bjørn A	180	36	36	22	202	166
Peter A	179	36	35	24	203	167
Guido	178	36	34	25	203	167
Mikael	178	36	34	19	197	161
Peter R	177	36	33	22	199	164
Morten	176	36	32	23	199	163
Vegard	176	36	32	21	197	161
Lennart	176	36	32	16	192	156

Utifrån detta enkla test kan vi se att det fyra första till final är de samma oavsett vilket räknesätt vi använder....

Detta trots att många skyttar insisterar på att det vore bättre att räkna en extra poäng för X eller att räkna X som 5 och samtidigt ge 1 poäng för träffar i ring 1 och 2.

Det finns en liten skillnad i placering beroende på räknesätt, men den är liten.

Per E Bolstad, Norges BF

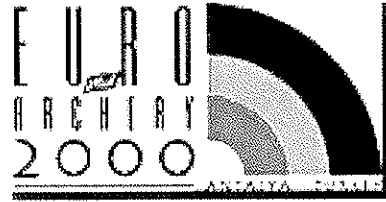
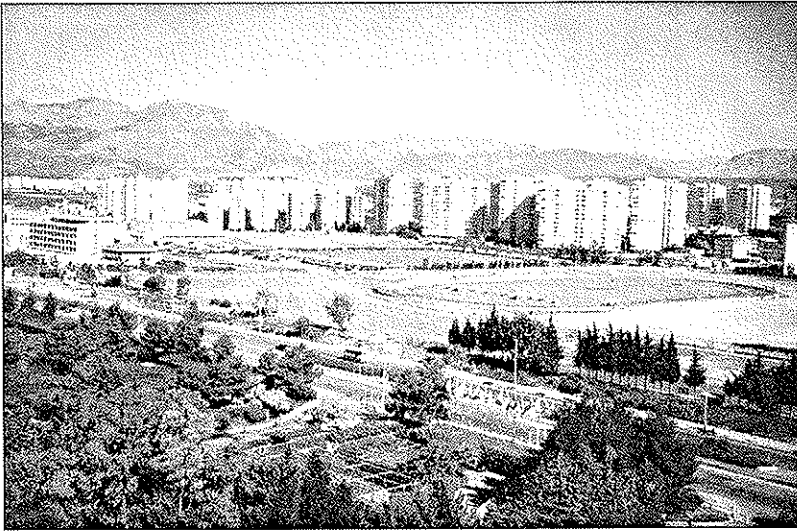

XVII Europamästerskapen i Tavelbågskytte.

XVII Europamästerskapen i Tavelbågskytte.

Mästerskapet avgjordes i Antalya, Turkiet den 12 – 17 juni 2000. Lagen den här gången bestod av Tomas Johansson som lagledare. Damer recurv Karin Larsson, Kristina Nordlander, Petra Ericsson och Elin Kättström. Herrar recurv Göran Bjerendal, Magnus Petersson, Niklas och Mattias Eriksson. Det var endast två compoundskyttar, Morgan Lundin och Bo Staaf.

För recurvskyttarna var det en viktig tävling, dels för att se om damernas resultat på försommaren och tillsammans med EM-resultatet skulle räcka för OS-uttagning men även se vilka herrskyttar som slutligen förutom Magnus får representera Sverige vid OS i September.

Den här gången reste vi med en charterresa och vi anlände inte till Antalya förrän efter midnatt den 11:e juni.

Vi kom till hotellet och hade fått våra rum vid 03.00-tiden på natten mot den 12:e juni.

Jag fortsätter att skriva i form av dagboksanteckningar.

12:e juni.

Vi vaknade vid niotiden och samlades till frukost klockan halv tio. Efter frukost var det en promenad till den närliggande kiosken för att inhandla vatten. Den värme som slog mot oss då vi kom ut från hotellet kändes fruktansvärd. Men samtidigt är det alltid skönt att komma till värmen. Efter vatteninköp var det bara att slappa till lunch. En del av skyttarna tränade lite lätt på eftermiddagen, medan andra valde att ta igen sig inför morgondagen.

Klockan sex på kvällen var det sedan team captains meeting. Som alltid var det mycket prat om lite. Inga nya regler den här gången förutom att det är tillåtet att ha fyra skyttar i laget under lagtävlingen.

På kvällen var det kortspel för de som inte var intresserade av fotbolls-EM.

13:e juni.

Officiell träning samt materielkontroll, recurvskyttarna på förmiddagen och compoundskyttarna på eftermiddagen.

Ännu en mycket varm dag, lite växlande vind som ökade svårighetsgraden i skjutningen. Bra att få känna på, vädret verkar vara stabilt så det är bara att räkna med att vädret blir lika under tävlingen. Det hade redan blivit flera ändringar i det ursprungliga programmet, men imorgon är det dags för rankingronden, recurv på förmiddagen och compound på eftermiddagen.

Stämningen i laget är bra, men inte någon skytt verkar vara i toppform. Det skall bli intressant att se vem som



forts. på nästa sida...

lyckas den här gången. Men förväntningarna finns som vanligt på Magnus, Morgan och Petra.

På kvällen vid sextiden var det en kort invigning på tävlingsbanan. Med tillförsikt ser vi fram mot tävlingarna.

14:e juni.

Recurvskyttarna började dagen. Solen sken och vi har ännu inte sett något moln. Det hade redan börjat blåsa vid halv niotiden då uppvärmningen startade. Vinden kom från väster snett framifrån. Av erfarenhet från tidigare visste vi att vinden kommer att svänga över till höger. Det gjorde den, vilket medförde att det blev ganska tufft med vind snett framifrån som växlade från sida till sida. I damklassen hade endast 63 skyttar individuellt och 14 lag kommit till start vilket innebar att endast 32 individuellt och 8 lag gick vidare till matchskyttet. Damerna hade krav på sig från SOK att göra ett bra resultat och därmed få klartecken att åka till OS.

Tyvärr så lyckades inte Kristina den här dagen, hon slutade på 49:e plats och laget slutade på 9:e plats och var därmed utslagna. Nu är det bara att hoppas på att resultaten med vinst i Arizona cup och GP i Tyskland räcker för att få åka till OS.

Junioren Elin Kättström har i Jenny Sjöwalls frånvaro fått chansen att känna på internationellt motstånd i seniorklassen. Tyvärr var motståndet för tufft den här gången och Elin får satsa på framtiden.

Övriga svenska skyttar i recurv-klassen kvalificerade sig för matchskyttet kommande dag.

Vi hade endast 2 compoundskyttar med oss. Morgan Lundin och Bo Staaf. Startfältet i compoundklassen var tyvärr inte så stort, men de bästa skyttarna var på plats. Både Morgan och Bosse startade mycket bra med 348 poäng respektive 342 poäng vilket är personligt rekord för båda. Morgan fortsatte andra delen

lika bra, vinden tilltog lite och resultaten blev lite sämre på andra delen. Men Morgan sköt 343 poäng på andra halvan och med totalt 691 poäng, vilket är svenskt rekord vann Morgan kvalificeringsronden. Bosse fick ihop 672 poäng och var därmed vidare till matchskyttet.

15:e juni.

Ännu en dag full av solsken, redan tidigt märkte vi att det skulle bli den varmaste dagen hittills under vår vistelse i Antalya. Vinden var ungefär densamma som de tidigare dagarna.

Men det blev ingen bra dag för Sverige, samtliga svenska skyttar utslagna före kvartsfinalerna.

Recurv.

Bäst klarade sig Magnus Petersson och Mattias Eriksson. Båda gick fram till 1/8-finalen. Magnus mötte där Markiyan Ivasko från Ukaraina, denne vann matchen med endast 1 poäng, 154-154 till Ivasko. Magnus slutade därmed på 15:e plats.

Mattias Eriksson mötte i sin 1/8 final Baiz Badenov från Ryssland. Den rutinerade Ryssen gav aldrig Mattias någon chans, matchen slutade 167-150 till Badenovs fördel. Mattias slutade på 16:e plats.

Göran Bjerendal slutade 61:a efter att i 1/32 finalen blivit utslagen av israelen Yaron Kolesnik. Matchen var dock mycket jämn, 146-146 poäng. Efter 2 särskjutningspilar stod israelen som segrare.

Niklas Eriksson blev besegrad av Viktor Kurchenko från Ukraina, 158-148 poäng till ukrainarens fördel. Niklas slutade på 60:e plats.

Petra Ericsson hade en jämn match i sin 1/16 final, men fick ge sig med en poäng till Olga Moroz från Vitryssland. Petras 147 poäng räckte till en 22:a plats.

Karin Larsson utslagen i 1/32 final av Natalia Burdeyny från Ukaraina, 142 -146 poäng. Karins poäng räckte till en 27:e plats.

Compound

Favoriten Morgan Lundin blev utslagen direkt i sin första match. I 1/16 finalen mötte han den unga italienaren Carlo Barera. Morgan sköt ett dåligt skott i den bygga vinden medan den unga italienaren Barera presterade sitt livs bästa skjutning och därmed var EM:ets största sensation ett faktum. Matchen slutade 171-169 i Bareras favör. Morgan slutade på 18:e plats.

Bo Staaf lyckades bättre, vann sin 1/16-final mot tysken Robert Hesse med 166 -164. I 1/8 finalen fick dock Bo se sig besegrad av Antonio Gonzales från Spanien. Matchen slutade 163-165 i spanjorens favör. Bo Staaf slutade på 12:e plats vilket Bosse måste vara nöjd med.

Sammanfattningsvis blev de individuella tävlingarna en missräkning för Sverige. Vi hade räknat med att någon av skyttarna Magnus Petersson, Petra Ericsson eller Morgan Lundin skulle kunna slå sig fram till medalj.

16:e juli.



Även det svenska herrlaget utslaget. Sveriges herrlag med Magnus Petersson tillsammans med tvillingarna Niklas och Mattias Eriksson föll med 1 poäng mot Tyskland. Sveriges resultat 235 poäng räckte till en 14:e plats i EM.



forts. på nästa sida...

Finalen vanns av världnationen Turkiet som i finalen besegrade Holland med 237 mot 229 poäng.

Därmed är samtliga svenska skyttar utslagna. Årets EM är ett av de sällsynta Sveriges gjort. Vi är för närvarande inne i en generationsväxling, men vi har ett utvecklingsbart lag, speciellt på herrsidan där tvillingarna och något år är med och slås om topplaceringarna.

I damklassen har Petra Ericsson tidigare i år visat att hon verkligen blir att räkna med i OS. Om hon får vara frisk och med bra träning kommer hon att vara vårt främsta hopp i OS.

Magnus Petersson som lagt upp sin träning med sikte på OS fick med sin 15:e plats en bekräftelse på att han är på rätt väg. Tävlingsformen i bågskytte är mycket chansartad och för att komma fram till medaljmatcherna i mästerskapen krävs "flyt".

Sveriges damer var redan tidigare utslagna. Finalen i EM vanns även av Turkiet som i finalen besegrade Tyskland. 227 - 222 poäng.

17:e juni.

Samtliga svenska skyttar var utslagna. En del mer besvikna. Nu mal tankarna hur det kommer att bli med OS. Många frågetecken skall rätas ut av SOK kommande vecka.

Dagen var fri, de flesta valde stranden och ett bad i Medelhavet. Antalya är en fantastisk semesterort med ett garanterat varmt väder vid den här tiden på året. Temperaturen i vattnet låg mellan 26-29 grader.

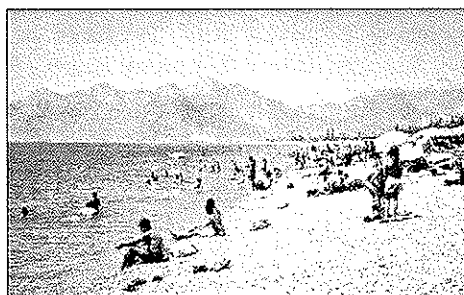

Niklas fick lära sig att flyta i det salta vattnet, en upplevelse som han inte trodde var möjlig.

Göran fanns på träningsbanan, han hade säkert siktet inställt på nya mål....

18:e juni.

Sista dagen var det dags för de individuella finalerna. Ryssland hade den här gången stora framgångar och visar att de är på gång igen efter några magra år. Beträffande resultaten hänvisar jag till resultatlistan.

Recurvskyttarnas finaler visades direkt i turkisk TV. Hemmaskyttarna är otroligt populära och verkar vara stora stjärnor. Kul att det är möjligt i vår lilla sport.

FITA ordföranden Jim Easton fanns på plats under avslutningsdagarna. Efter finalerna var det dags för prisutdelning och avslutningsceremoni, även dessa arrangemang direktsändes i TV.

19:e juni

Hemresan var inte förrän kl 00.10 på natten, så vi fick en hel dag extra i Antalya. Träning och vila stod på programmet. På eftermiddagen denna dag såg jag för första gången moln och fram mot kvällen blev det igenmulet och disigt, temperaturen sjönk till 27 grader och det kändes nästan kallt.

När vi sedan skulle åka hem höll det på att gå riktigt illa. Arrangörerna hade lovat att hämta oss kl 22.00 vid hotellet. Jag anade att något inte stod rätt till för Holländarna som åkte några timmar tidigare hade inte blivit hämtade på avtalad tid. Så när klockan var 22.00 och bussen inte hade kommit började vi ordna med egen transport. Någon ansvarig i organisationskommittén gick inte att nå. Det var stora problem med förhandlingar om pris mm. Med alla resväskor och bågskytteutrustningar är det svårt att få plats i taxibilar och minibussar. Den avtalade transporten kom naturligtvis inte. Klockan 22.50 lämnade vi hotellet i en taxi-

bil och en minibuss. Minibussen var full med packning samt de minsta skyttarna bland packningen. Det var ingen bra känsla när chauffören drog iväg med det lasset. Men nöden drog tyvärr ingen lag, lyckligtvis gick allt bra. När minibussen anlände till flygplatsen sprang Petra in till incheckningsdisken där personalen höll på att stänga, vänliga som de öppnade de upp igen och en samling svenska bågskyttar var lättade. När vi till slut satt på planet kunde vi andas ut, men att sova var inte att tänka på efter den chartern. Eftersom vi reste med charter hade vi inte haft någon möjlighet att boka om biljetterna.

Klockan 03.20 kom vi till Arlanda och några timmars väntan där för den avslutande hemresan och EM-ävenytret var avslutat och förmodligen mitt sista mästerskap som ledare för bågskyttelandslaget.

Thomas Johansson, Förh. Kap

Svenska Bågskytteförbundet inbjuder till Kurs för Nationella domare och Domarutbildare

”OBS Nytt datum”

Datum: **2-3 september** 2000, med start kl 10.00 den 2/9.

Plats: Scandic Hotel, Upplands Väsby.

Förkunskaper: God kännedom om tävlingsbestämmelsernas innehåll och dess tillämpning.

Program: Under kursen kommer ett antal verkliga fall att behandlas.

Kursavgift: 1200 kronor inkluderar kost och logi i dubbelrum samt kurslitteratur. Tillägg för logi i enkelrum 280 kronor. Kursavgiften insätts på SBF:s postgiro 19 29 62-9 i samband med anmälan, märk talongen ”Nationell domare”.

Kursledare: Henry Jonson och Börje Jonsson

Anmälan: Skriftligen till Henry Jonson, Ringvägen 12^V, 196 30 KUNGSÄNGEN eller via telefax 08- 581 731 00 eller e-post hj@upplandsbro.mail.telia.com senast den **15 augusti** 2000.

Upplysning: Henry Jonson 08-581 739 59 eller Börje Jonsson 060-616 104.

Vi ber om ursäkt för misstaget att vi vid planeringen av ovanstående kurs valde samma datum som SM i fält. Hoppas att detta inte ställt till besvär i din planering.

Välkomna
Svenska Bågskytteförbundet

EGET POSTGIRO TILL 3D-TOUREN!

Nu har 3D-Touren ett eget postgirokonto.

Namn:

SBF 3D-Tour

Kontonr:

134 59 88 - 8

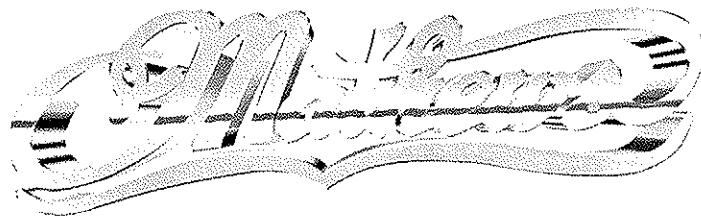

Q2

*.Mässingsvikter används
för maximal dämpning.
.Aluminiumvikten används
för minimal viktökning.*

*Nyfiken på vad som är nytt för
ÅR 2000*

Slå en signal !

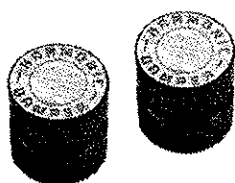

Dämparvikt aluminium

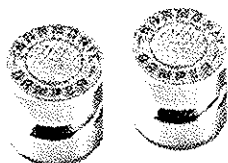

Dämparvikt mässing

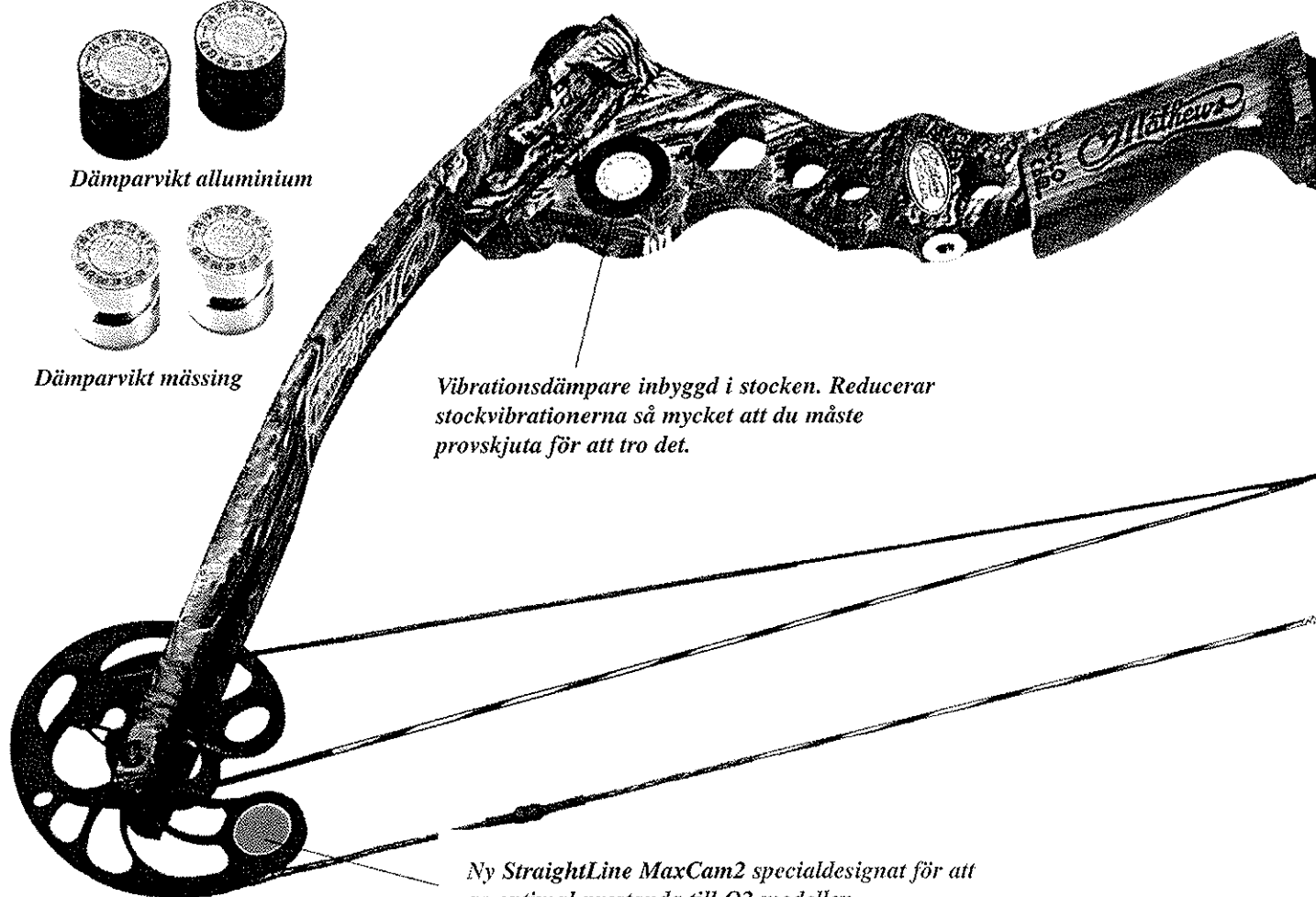

*Vibrationsdämpare inbyggd i stocken. Reducerar
stockvibrationerna så mycket att du måste
provskjuta för att tro det.*

*Ny StraightLine MaxCam2 specialdesignat för att
ge optimal prestanda till Q2 modellen*

www.bowpro.se

Hos oss kan du köpa räntefritt och betala på 3-18 månader

Bow Pro AB

Företagsvägen 2 hus 6
232 37 Arlöv

Tel: 040-46 50 35
mail@bowpro.se
www-bowpro.se

NYHET

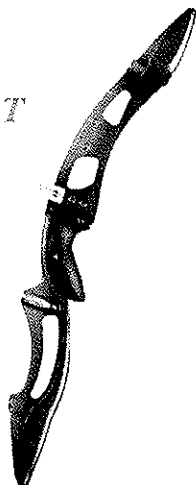

W&W EXFEEL

NYHET

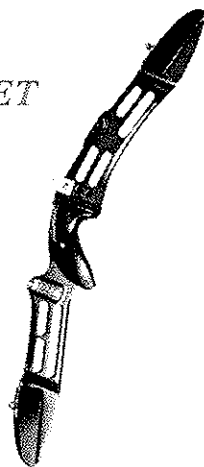

W&W TOZ

NYHET

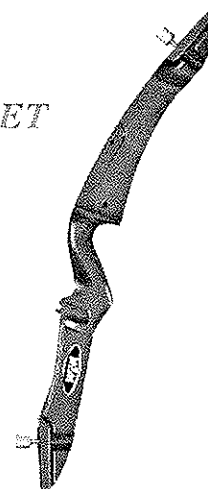

W&W TRIGGER

Med W&W är det lätt att välja den lem som passar dig bäst, tex FromA om du är nybörjare och skall gå upp i styrka inom kort eller Winact lemmar om du vill ha likadana lemmar som Världsmästaren i både damer och herrar fristil.

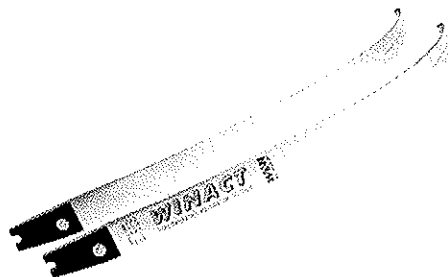

W&W WINACT

Längder: 66", 68", 70"

Styrkor: 30-50#

Material: Laminat av Carbon och glasfiber med en kärna av lönn.

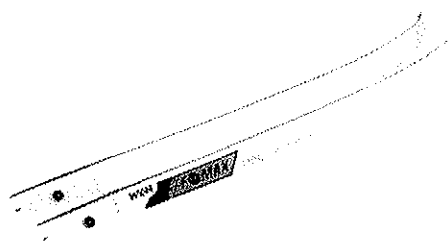

W&W SIDE WINDER

Längder: 66", 68", 70"

Styrkor: 26-46#

Material: Laminat av finaste glasfiber och lönn.

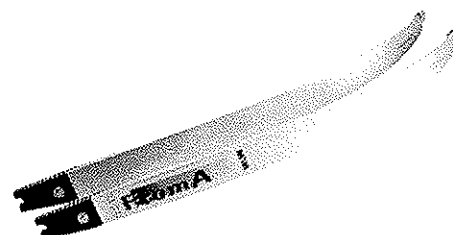

W&W FromA

Längder: 66", 68", 70"

Styrkor: 22-46#

Material: Laminat av glasfiber och lönn.

NYHET

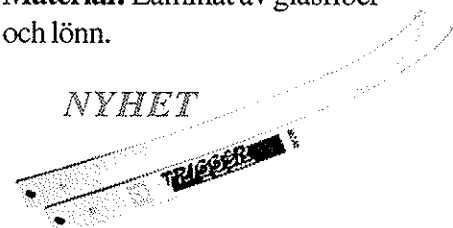

W&W TRIGGER

Längder: 64", 66", 68", 70"

Styrkor: 16-32#

Material: Laminat av glasfiber och trä.

VID FÄVEL VIL 1999 ANVÄNDES W&W
LEMMAR I ALLA VÄRMLANDS LAG I BÅDE DAMER
OCH HERRAR FRISTIL.

BOW PRO

Företagsvägen 2 hus 6
232 37 Arlöv

Tel: 040-46 50 35
mail@bowpro.se
www-bowpro.se

Nordiska Juniormästerskapen & Nordic Cup

2000-17--18-06



20 medaljer av 24 möjliga!

Nordic Cup

Nordic Cup för 13-klassen mönstrade 39 skyttar varav 9 från Norge och 13 från Danmark. Av mästerskapets 12 medaljer tillföll 8 Sverige, 3 till Danmark och 1 till Norge. Nordic Cup bjöd även på ett svenskt rekord i DC13 där Sara Boberg sköt 662p i grunden. Magdalena Urbanowicz, sköt Dansk rekord i samma klass med 677p. I HC13 satte Martin Lykkebaek Dansk rekord med 675p.

Men vart skall vi börja? Ja varför inte med HC13 och Marcus Jakobsson från BS Kil. Med en slutlig 18 plats på rankinglistan över inomhusresultat i bagaget kom han till Nordic Cup i Olofström för att där sluta som trea efter en anmärkningsvärd insats.



När jag pratar med Marcus efter att ha kommit trea i Nordic Cup är han lite överraskad över det som hänt. "Jag har tränat 2-3 gånger i veckan och känner mig i bra form". "Mådde lite dåligt i morse men det ordnade upp sig och jag har inget känt under tävlingen", säger han.

Det där med att han mådde dåligt är ett rejält understatement, vi var många som inte trodde att han skulle komma till start alls, särskilt som han inte fanns på plats under uppvärmningen. I bronsfinalen var det Daniel Larsson, BK Fjädern som tog kommandot med att efter de tre första serierna skjuta fullt medan Marcus var 3p bakom. I sista serien blev pressen för stor på Daniel som skjuter en 27:a medan Marcus skjuter fullt, därmed är sarskjutningen ett faktum i vilken Marcus skjuter en 10:a och Daniel



forts. på nästa sida...

en 7:a. Starkt av en kille som ingen trodde skulle komma till start. Marcus har hållit på i 5 år och siktar närmast på JSM i Grästorp där han tror att det nog kommer att gå ganska bra.

Segrade gjorde emellertid Ante Lundin, Huskvarna BK som efter att ha vunnit grundskjutningen gjorde en mycket övertygande finalrunda med poängen, 116, 117 och slutligen 118 i finalen mot Patrik Andersson, IF Karlsvik.

DC13

I damernas motsvarighet stod Magdalena Urbanowicz, Danmark, i en klass förs sig, egentligen aldrig hotad någon gång och ledning från start till mål. Magdalena vinner före ett koppel av svenska skyttar, Sara Boberg närmast och följd av Isabell Danielsson samt Mia Friberg.

DF13



Uttrycket "lätt som en plätt" kan man ha viss fog för här. Jennie Knutsson, Grimslövs AIF vinner övertygande grundskjutningen med hela 26p före Britta Sjö, Remsle UIF. Därefter kunde ingen stoppa Jennie som vinner med finalresultaten 107-105. Visserligen bara 2p före Britta i finalen men i övrigt en solid insats. Tätduon följs av tre danska skyttar som var långt efter.

HF13

I fristilsklassen var Eirik Johannesen, Norge, omutlig i grunden, som han vinner 620 mot danske Jesper Lies 609. Tredjeplatsen blir svensk i form av Johan Engström-Lockner, IF Karlsvik. Denna ordning håller sig sedan genom finalen.

Nordiska Junior-mästerskapen

Detta NM samlade 39 skyttar varav 29 från Sverige, 5 från Norge och 5 från Danmark. Av mästerskapets 12 medaljer tillföll samtliga Sverige.

Skjuter mest i skogen

I HC16 blev det en stundtals nervig tillställning. Tänk att det skall vara så svårt att bara "defilera" i mål. Nåja det kanske är tur det. Efter grunden var Robert Karlsson, Umeå BK i topp på 648p sju före Pontus Göthman, BK Göta Lejon och åtta före trean Martin Boberg, Skalljö BG.



Redan i semifinalen blev det en särskjutning. Martin Boberg, Skalljö BG, ledde inför sista serien med 84-81 mot Pontus Göthman, BK Göta Lejon. Men Martin darrar på manschetten och skjuter en 27:a medan Pontus visar sin styrka med att skjuta 30p, och vips är ställningen lika. I den påföljande särskjutningen samlar dock Martin ihop sig och skjuter en 10:a mot Pontus 9:a.

I finalen möter han, kanske en av dom stora favoriterna, nämligen Mikael Heijel, BK Göta Lejon. Mikael som varit en av dominanterna i HC16 har bland annat under året hunnit med att bli svensk inomhusmästare och sluta 1:a på inomhusrankingen. Mikael som kämpat med sin skjutning under hela tävlingen lyckas ändå sega sig fram till final efter att ha besekrat Robert i semifinalen 111 - 107. I finalen



blir det dock ett ganska tydligt stopp, Martin vinner med 105-110.

Martin har inte skjutit tavla så bra tidigare, har faktiskt aldrig vunnit någon taveltävling, men tekniken har sakta blivit bättre och till helgen in-fann sig också formen.

"Det här var nog lite oväntat men jag är i bra form", säger Martin som själv är rankad 7:a inomhus och blev 6:a på inne-SM.

"Om jag skall beskriva mig själv så är jag ganska lugn av mig och blir aldrig arg", analyserar Martin och fortsätter: "Nu närmast blir det Face-to-Face i Lindome och därefter JSM, fast bara fält och tavla.

DC16



I damklassen har Karin Teghammar, BS Grästorp blivit allt bättre. Karin slutar i grunden tvåa efter Caroline Patic, Kungsängens BSK, 627 - 629. Dessa båda möttes sedan i finalen efter betryggande segrar bakom sig. Men här plockade Caroline fram sin klass, med 107- 100 visade hon tydligt var skåpet skulle stå. Trea blir Linda Ekeflo, Tranås, BSK och Anna Sundberg, IF Karlsvik slutar 4:a.

HF16



I Grästorp fostras inte bara duktiga compound-skyttar, fristilsklassen står inte långt efter. Christian



forts. på nästa sida...

Svensson blev som bekant vår första allsvenska lagmästare vid finalen i huskvara tidigare under våren. Christina avancerade från en tredjeplats och 570p i grunden för att sedan ta hem segern komfortabelt i finalen mot Peter Knutsson, Grimslövs AIF med 95 - 88.

Ovanligt med finalskjutningar



"Hade lite skjuttekniska problem under första dagen men när vi fick rätta till det då fungerade även huvudet igen", säger Malin Lövgren efter att ganska komfortabelt ha vunnit i DF16. "Jag är nog ganska lugn

av mig och försöker se mig själv som en vinnare". "Hemma i Sundsvall har jag bra träningskompisar i Niklas och Mattias Ericsson, det har gjort att jag blivit lite tuffare. Sådant hjälper när man skall skjuta finaler vilket nästan aldrig förekommer i min klass eftersom det oftast är så få deltagare", avslutar Malin.

Hon har också gjort ett seniorlanslagsuppdrag, mest för att se och lära samt två uppdrag på juniorsidan.

Arrangemanget

Tävlingen syntes från deltagarhåll och publik att ha fungerat bra. Login var ordnad vid en angränsande camping där också frukost och middag serverades. Lunchen utspisades på tävlingsplatsen där matpaket bestående av fyllid baguette, banan och dricka delades ut. De nästan 80-talet deltagare samt publik och anhängare var helt nöjda och med lite varma kläder lyckades vi klara även den stundtals lite blåsiga väderleken.

BK Snapphanen skall ha all heder

av detta arrangemang. "Det är en liten förening och ett jättejobb", säger Håkan Rönndahl när han får en stund över i gymnasiets skjuthall. "Vi har varit ett 20-tal som jobbat med tävlingen, inklusive ett antal tidigare elever, inklusive ett antal de behövs och det har fungerat väldigt bra." Detta är BK Snapphanens första stora tävlingsarrangemang eftersom det finns del erfarenhet från några JSM och ett NM i jakt&fält. "Resultatnivån har varit hög, särskilt i DC16 och vi har fått ett svenskt rekord i DC13", fortsätter Håkan. "Jag skulle vilja ge en stor eloge till både skyttar och ledare för en fin insats där allt flutit bra, faktiskt utan ett enda materielfel".

"För gymnasiets del har arrangemanget varit positivt, dylika gymnasier finns inte i övriga Norden varför vi satsar hårt på att bli lite mer internationella. Vi har märkt en ökad nordisk spridning och vi har även haft ett antal intresserade skyttar som varit här och skyttat", avslutar Håkan och skyndar bort i vimlet.

Text & bild: Mikael Svahn, red.

RESULTAT

Pl.	Namn	Klubb	Klass	Land	Tot	Kvart	Final							
1	Urbanowicz Magdalena	Sjællands BSU	DC13	D	677	115	113	11	Skovbaek Thomas	Sjællands BSU	HC13	D	643	
2	Boberg Sara	Skallsjö BG	DC13	S	662	103	114	12	Danielsson Staffan	Eskilstuna BK	HC13	S	653	
3	Danielsson Isabell	Eskilstuna BS	DC13	S	602	106	102	13	Uthaug Trond-Olav	Yrjar	HC13	N	576	
4	Friberg Mia	Krnsstans BK	DC13	S	632	113	113	14	Fors Rickard	Eskilstuna BK	HC13	S	624	
5	Göthze Sofia	Sundsvall/Ortvikens BK	DC13	S	623	102			Aaree Joakim	Sandefjord	HC13	N	548	
6	Nilsen Camilla Boe	Sandefjord	DC13	N	558	99			3	Boberg Martin	Skallsjö BG	HC16	S	640
7	Sanne-Andersen Ingrid	Sandefjord	DC13	N	596	96			5	Hejlet Mikael	BK Göteborg	HC16	S	633
									2	Göthman Pontus	BK Göteborg	HC16	S	641
1	Patic Caroline	Kungsängens BK	DC16	S	629	108	107	107	1	Karlsson Robert	Umeå BK	HC16	S	648
2	Teghammar Karin	BS Gråstorp	DC16	S	627	108	107	100	6	Djurberg Magnus	Sunne BK	HC16	S	604
3	Ekeflo Linda	Tranås BSK	DC16	S	628	107	104	104	4	Ohlsson Anders	Lindome BK	HC16	S	637
4	Sundberg Anna	IF Karlsvik	DC16	S	618	110	106	102	7	Sejsbo Enk	Sjællands BSU	HC16	D	589
5	Edman Sara	Tranås BSK	DC16	S	611	105			9	Povlsen Benjamin	Sjællands BSU	HC16	D	586
6	Nilsson Linda	BK Göteborg	DC16	S	602	100			8	Hansen Morten	Sjællands BSU	HC16	D	587
7	Scemod Camilla	Sjællands BSU	DC16	D	597	104								
8	Blomqvist Madeline	Eskilstuna BK	DC16	S	571	103			1	Johannessen Eirik	Aurskog-Heland	HF13	N	620
9	Næusvist Kirsten Marie	Nebødden & Omega BS	DC16	N	546				2	Lie Jesper	Aalborg BL	HF13	D	609
10	Johannessen Elisabet	Ullensaker	DC16	N	542				3	Engström-Lockner Johan	IF Karlsvik	HF13	S	595
									4	Yrbaek Martin	Sjællands BSU	HF13	D	576
1	Knutsson Jennie	Grimslövs AIF	DF13	S	586	108	107	107	5	Christiansen Jakob	Aalborg BL	HF13	D	592
2	Sjö Britta	Remsle Uif	DF13	S	560	99	105	105	6	Runeson Rasmus	BK Snapphanen	HF13	S	493
3	Abelin Karina	Lyngby BL	DF13	D	490	86	85	85	7	Poulsen Jakob	Aalborg BL	HF13	D	536
4	Surgup Sanne	Lyngby BL	DF13	D	410	57	80	80	8	Nielsen Karsten	Sjællands BSU	HF13	D	475
5	Sigsgård Sil	Lyngby BL	DF13	D	351	56			9	Pedersen Casper	Aalborg BL	HF13	D	545
									10	Johansson Carl-Michael	Stallarholmen BK	HF13	S	524
1	Löfgren Malin	Timrå AIF	DF16	S	504	92	101	101	11	Hertzberg Lars Tore	Ullensaker	HF13	N	422
2	Gustafson Therese	Bs Gråstorp	DF16	S	440	83	69	69	12	Satra Marius	Aurskog-Heland	HF13	N	476
3	Sjö Johanna	Remsle Uif	DF16	S	477	73	94	94						
4	Sundell Liselott	Stocka BSK	DF16	S	355	75	81	82	3	Svensson Christian	BS Gråstorp	HF16	S	570
5	Gustafson Josefina	Huskvara BK	DF16	S	366	60			4	Knutsson Peter	Grimslövs AIF	HF16	S	563
6	Sjölin Marlene	Bolnäs BK	DF16	S	328	59			1	Gustafsson Christer	BK Sijanspien	HF16	S	575
									7	Landöy Toralf	Forde	HF16	N	542
1	Lundin Anle	Huskvara BK	HC13	S	686	116	117	118	6	Porsson Per Albin	Vollsjö BK	HF16	S	543
2	Andersson Patrik	IF Karlsvik	HC13	S	677	114	118	116	8	Idland-Kruger Robin	Larvik	HF16	N	507
3	Jakobsson Marcus	BS Kil	HC13	S	667	117	114	117	5	Gudmundsson Nicklas	BK Gripen	HF16	S	555
4	Larsson Daniel	BK Fjådem	HC13	S	680	110	117	117	2	Eriksson Anders	Södemanms BS	HF16	S	572
5	Boström Enk	Karlstad BK	HC13	S	649	113			9	Svärd Christian	Skurups BK	HF16	S	505
6	Lykkebaek Martin	Sjællands BSU	HC13	D	675	112			12	Aström John	Bodens BKP	HF16	S	443
7	Sanne-Andersen Kristian	Sandefjord	HC13	N	643	109								
8	Nilsson Tony	Kiruna BK	HC13	S	662	104			11	Lund-Rautand Nicolai	Larvik	HF16	N	440
9	Andersen Niklas	Sjællands BSU	HC13	D	627				11	Pedersen Rene	Aalborg BL	HF16	D	449
	Sannes Kim Daniel	Ullensaker	HC13	N	634				10	Zetterlund Mikael	BSK Hudik	HF16	S	450
									14	Otsson Niklas	Kristianstad BK	HF16	S	416
									Utom	Nilsson Christian	BK Göteborg	HC19	S	666
									Utom	Sundström Marcus	Sundsvall/Ortvikens BK	HF19	S	611

Anders Fredriksson Ungdomsansvarig, SBF

Vad gör en ungdomsansvarig?

- Mitt ansvar, säger Anders är dels den ekonomiska sidan för landsdelsgrupperna där jag bland annat ser till att ledare finns och dels att pengar kommer från förbundet. – Jag rapporterar också till styrelsen och är kontakt mellan styrelsen och bågskyttegymsnasiet.

Hur ser utvecklingen ut på ungdomssidan?

- Ett av dom stora uppgifterna är att rekrytera nya medlemmar. För det ändamålet har vi börjat på att utarbeta en "rekryteringsmall" som skall innehålla tips på vad man som förening kan göra före under och efter ett rekryteringsstillfälle. Tanken är att föreningen skall få hjälp med att utforma en egen rekryteringsplan.
- Rekryteringsmallen är baserad dels på verksamhetsbeskrivningar från ett 10-tal föreningar i landet och dels intervjuer med ungdomar som varit i landsdelsgrupperna och sedan utdomat. Det skall mynna ut i en gemensam nationell rekryteringsinsats.
- Vi försöker även att hitta en modell för talangutveckling. Idag finns det ett "glapp" mellan bågskyttegymsnasiet och landslaget där det är ont om både resurser och ledare. Det finns även pengar att söka för det här arbetet från RF's utvecklingscenter.

Samlat landsdelsläger

Till NM och Nordic Cup hade samtliga landsdelsgrupper samlats i Olofström. - Lägre har handlat om ren skjutning med vissa ändringar för att vara så väl förberedd för NM som möjligt, säger Gullimar. Det har varit ett bra läger. Det är många av skyttarna som tränar mentalt, vilket är en av dom stora "stöttestenarna". – Men det är också många som tror att det är svårt att träna mentalt. Av 40 skyttar är det ca 30 som tränar mentalt kontinuerligt och alla tog till sig det här på lägre. Det handlar om målbildsträning under avslappning dvs att se sig själv prestera och skjuta perfekt.

Vi alternerar mellan teori och praktik, kunskaperna fördjupas efter hand. Ta till exempel Caroline Patie, så fort hon skjuter ett sämre skott kan man se hur hon, på skjutlinjen, blundar och går igenom nästa skott.

- Tanken är att hitta en svensk mental modell som innehåller avslappning – känna harmoni – och att göra det på skjutlinjen.
- Annars är jag mycket nöjd med skyttarnas insatser, det är inte lättskjutet och utan erfarenhet är det väldigt svårt att parera vinden här.
- Norrlandsgruppen är den som kommit hit med flest skyttar, hela 115 stycken. Det visar vilket intresse som finns och utan föreningarna och deras ledare skulle det inte ha fungerat.

JVM

Junior VM kommer att gå i Franska Belfort på ett stort öppet fält som är ca 500 meter brett med våra vindförhållanden. Jag har bara tagit ut skyttar som alla kan hävda sig för det kommer att bli svårt. Våra compounddamer är väldigt bra och har stora chanser.

Gullimar Åkerlund

Notisen



TILL SALU!

PSE Thunderbolt (blå) med Z-max system 25-27" 40-60#. Pris 3900:-.
Bågväska Fieldlocker 500:-.
Helena: 033-13 56 33 eller
helena-hammar@telia.com

Adressändring:

ÖBSF
c/o Lilian Andersson
Finspångsvägen 119
602 10 NORRKÖPING
E-mail: lilian.v.andersson@telia.com



TILL SALU!

Recurve Hoyt Gold Medalist, blå
66", 40lbs, komplett utrustad.
Pris 5000:-

Win & Winact carbonlemmar
66" 36lbs. Lemdämpare.
Pris 2500:-

Jan Johansson
Västbo Bågskyttar
Tel. 0371-142 69

6 rekord på RC-pilen!

Den populära taveltävlingen RC-pilen i Hallsberg blev inte riktigt lika välbesökt som tidigare år då det varit fullt deltagare när tävlingsdagen.

71 deltagerare är ändå svensk rekord på att tävlingen kolliderade med Swedish Open i Fält. "Fast vi fick långväga skyttar ändå från Umeå", säger Anders Fredriksson. "Största skrällen stod Christa Bäckman för som oväntat lyckades vinna DF19 över Jenny. Detta var Christa's förtäta FITA i år, där hennes fingrar höll hela vägen med 1238p i ett regnigt och ganska blåsigtt väder var överraskningen ett faktum".

Svenska rekord

Tävlingen begåvades med hela 6 svenska rekord. Mariana Karlsson, Arboga, var flitigast i DC60 med rekord på alla avstånd samt totalen. Sune Appelqvist, Skogens IF, fick nöja sig med ett rekord nämligen på 50 meter där han sköt 340p.

"I övrigt sköt juniortjejerna bra både Karin Teghammar och Caroline Latic gjorde bra ifrån sig även om Ulrika vann förstas, avslutar Anders".

RESULTAT

DC 13			50m	40m	30m	20m	Totalt
-------	--	--	-----	-----	-----	-----	--------

1.	Isabell Danielsson	Eskilstuna BS	290	286	297	328	1201
----	--------------------	---------------	-----	-----	-----	-----	------

DC 19			70m	60m	50m	30m	Totalt
-------	--	--	-----	-----	-----	-----	--------

1.	Ulrika Sjöwall	Alvenäs BK	319	341	326	353	1339
2.	Karin Teghammar	BS Grästorp	312	322	333	350	1317
3.	Annik Nilsson	IF Karlsvik	304	328	313	340	1285
4.	Caroline Patie	Kungsängens BK	308	322	316	328	1274
5.	Kajsa Bogstedt	Södertälje BF	296	311	312	342	1261
6.	Linda Ekelle	Tranås BSK	283	321	317	340	1261
7.	Therese Andersson	BK Friskytarna	287	299	297	333	1216

DF 19			70m	60m	50m	30m	Totalt
-------	--	--	-----	-----	-----	-----	--------

1.	Christa Bäckman	IF Karlsvik	300	300	303	335	1238
2.	Jenny Sjöwall / Karlsson	Alvenäs BK	297	309	295	331	1232
3.	Anna Fröding	Sundsvall/Ortv	287	285	280	329	1181
4.	Malin Lövgren	Timrå AIF	265	292	267	324	1148
5.	Anette Elgemar	Skogens IF	240	274	276	320	1110
6.	Sandra Ellström	Alvenäs BK	222	234	267	311	1034
7.	Sofie Loman	Skogens IF	253	244	257	276	1030
8.	Malin Jonsson	Sundsvall/Ortv	249	255	251	293	1028
9.	Renée Modig	BK Friskytarna	235	255	235	290	1015

HC 13			50m	40m	30m	20m	Totalt
-------	--	--	-----	-----	-----	-----	--------

1.	Markus Jakobsson	BS Kil	314	343	333	350	1340
2.	Kenny Appelqvist	Skogens IF	305	320	334	350	1309
3.	Staffan Danielsson	Eskilstuna BS	310	323	310	342	1285
4.	Rickard Fors	Eskilstuna BS	296	325	314	338	1273
5.	Tommy Näslund	Arboga BK	284	301	284	326	1195
6.	Karl Mårtensson	Arboga BK	232	269	245	233	979

HC 16			70m	60m	50m	30m	Totalt
-------	--	--	-----	-----	-----	-----	--------

1.	Palrik Nilsson	IF Karlsvik	231	266	262	Brullit	
----	----------------	-------------	-----	-----	-----	---------	--

HC 19			90m	70m	50m	30m	Totalt
-------	--	--	-----	-----	-----	-----	--------

1.	Dan Södersten	Karlstads BK	317	326	337	350	1330
2.	Greger Hultkvist	BS Grästorp	304	316	328	352	1300
3.	Linus Sparlund	BS Grästorp	310	310	314	348	1282
4.	Ove Gunnarsson	Kumla BK	282	292	325	352	1251

HC 40			90m	70m	50m	30m	Totalt
-------	--	--	-----	-----	-----	-----	--------

1.	Gilvard Norlin	BS Kil	313	329	326	345	1313
2.	Dragan Patie	Kungsängens BK	301	328	329	353	1311
3.	Leif Malm	BS Kil	286	334	321	356	1297
4.	Kenneth Andersson	BK Friskytarna	294	322	324	350	1290
5.	Kent Danielsson	Korsnäs IF	290	317	319	337	1263
6.	Gullimar Akerlund	Timrå AIF	275	310	311	337	1237
7.	Ove Jakobsson	BS Kil	265	304	288	332	1185
8.	Bo Persson	Skogens IF	228	273	300	337	1138

HC 50			70m	60m	50m	30m	Totalt
-------	--	--	-----	-----	-----	-----	--------

1.	Gösta Emanuelsson	BK Friskytarna	316	328	326	344	1314
2.	Gunnar Olsson	BS Kil	297	328	314	345	1284
3.	Bozze Karlsson	Arboga BK	298	307	307	340	1252
4.	Kari Vilimusenaho	Västerås BK	287	295	317	323	1222

HC 60			60m	50m	50m	30m	Totalt
-------	--	--	-----	-----	-----	-----	--------

1.	Sune Appelqvist	Skogens IF	314	340	297	329	1280
2.	Mariana Karlsson	Arboga BK	293	311	279	311	1194

HF 19			90m	70m	50m	30m	Totalt
-------	--	--	-----	-----	-----	-----	--------

1.	Mikael Larsson	Sandvikens BK	291	318	321	345	1275
2.	Per Johan Spång	Iggesunds BK	292	315	318	347	1272
3.	Robert Lindgren	Umeå BK	287	308	312	339	1246
4.	Stefan Nilsson	IF Karlsvik	268	312	308	345	1233
5.	Bosse Lindgren	Korsnäs IF	277	303	307	334	1221
6.	Roger Eriksson	Upplands/Väsby BK	284	289	309	336	1218
7.	Markus Sundström	Sundsvall/Ortv	261	302	305	345	1213
8.	Christlan Josefsson	Skövde BK	269	309	291	331	1200
9.	Anders Andersson	BK Gripån	247	292	310	332	1181
10.	Magnus Bengtsson	Finspångs BK	251	297	301	330	1179
11.	Torbjörn Johannesson	Västerås BK	239	300	292	339	1170
12.	Björn Jansson	Nyköpings BK	234	288	308	338	1168
13.	Christian Svensson	BS Grästorp	217	298	316	339	1168
14.	Tomas Nilsson	Södertälje BF	249	282	301	333	1165
15.	Christer Gustavsson	BK Sjöljanspilen	243	290	297	326	1156
16.	Kai Vinberg	Södertälje BF	254	269	287	326	1136
17.	Mattias Strimark	Örebro BKJ	258	269	282	326	1135
18.	Henrik Henriksson	Karlstads BK	250	263	282	328	1119
19.	Stefan Andersson	Hammarö BK	222	284	282	326	1114
20.	Torbjörn Nordin	BS Grästorp	209	244	280	316	1049
21.	Roger Eriksson	Rembo IK	173	261	271	316	1021
22.	Per Nilsson	Finspångs BK	151	262	271	315	999
23.	Erik Nordin	BS Grästorp	189	244	272	278	983

HF 50			70m	60m	50m	30m	Totalt
-------	--	--	-----	-----	-----	-----	--------

1.	Rolf Svensson	Södertälje BF	300	310	290	343	1243
2.	Aale Hultamäki	IF Österviking	276	301	290	322	1189

HF 10			20m	20m	Totalt
-------	--	--	-----	-----	--------

1.	Jimmy Lundborg	Alvenäs BK	198	199	397
----	----------------	------------	-----	-----	-----

HK 10			20m	20m	Totalt
-------	--	--	-----	-----	--------

1.	Robert Nordqvist	Alvenäs BK	224	217	441
2.	Viktor Filipsson	Alvenäs BK	187	195	382

Motion			15m	15m	15m	15m	Totalt
--------	--	--	-----	-----	-----	-----	--------

1.	Mattias Persson	Jämsvågens IF	296	258	270	283	1107
----	-----------------	---------------	-----	-----	-----	-----	------

o = Svenskt Rekord

Text & bild: Mikael Syahn, red.

Robinhood Videos Presents

9 NEW VIDEOS!









The SHOOTER'S SCHOOL MASTERS SERIES

SPECIAL OFFER!

THIS MASTER COACH SEMINAR SERIES IS THE MOST IN-DEPTH AND ADVANCED LEVEL EVER CAPTURED LIVE ON VIDEO!





3 FOR \$79.95 + S/H OR **6 FOR \$150.00** + S/H OR **9 FOR \$200.00** + S/H

CHOOSE FROM ANY OF THESE 15 MASTERS SERIES OR NFAA SHOOTER'S SCHOOL TAPES BELOW!

 <p>44 Form Flaws Achieve Professional Form by Identifying, Analyzing & Correcting Shooting Form Defects. For Coaches & Competitive Archers...\$29.95 (approx. 77 mins.) BY BERNIE PELLERITE</p>	 <p>Target Panic & A Discipline Called Archery An Overview of Pr predisposed Personalities; Plus: Curing Target Panic through Subconscious Programming & a Structured Shot Sequence...\$29.95 (approx. 75 mins.) BY BERNIE PELLERITE</p>	 <p>Mental Keys That Unlock Target Panic Part 1 Concentration • Attitude • Empty Bow • Anticipation • Defining Target Panic... \$29.95 (approximately 67 mins.) BY LEN CARDINALE</p>	 <p>Mental Keys That Unlock Target Panic Part 2 Aiming • Execution • Bridge from the Bow to the Target • Anchors • 7 Steps of the Shot...\$29.95 (approximately 65 mins.) BY LEN CARDINALE</p>	
 <p>Choosing Arrow Types, Spines, Weights & Sizes, with Charts & Computer Programs...\$29.95 (approx. 55 mins.) BY ED ELIASON</p>	 <p>Nocks • Points • Inserts • UNI System • Glues • Fletching • Repairs...\$29.95 (approx. 54 mins.) BY ED ELIASON</p>	 <p>Visual & Impact Tuning, Fletch Clearance, Bare Shaft-French Methods, Weather & Stabilizers effect on Tuning, Also exciting Slow-Mo Video...\$29.95 (approx. 50 mins.) BY ED ELIASON</p>	 <p>A Contrast of Force Draw Curves, Bow Efficiencies, Stored & Kinetic Energy; & Tuning Methods...\$29.95 (approximately 73 mins.) BY LARRY WISE</p>	 <p>Creating Your Own Quality String, Cables, Yokes & Servings...\$29.95 (approximately 70 mins.) BY LARRY WISE</p>

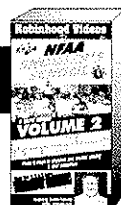
ALSO NFAA SHOOTER'S SCHOOL VIDEO SERIES BY BERNIE PELLERITE

"MOST ADVANCED, COMPREHENSIVE & POPULAR SCHOOL IN THE WORLD"

 <p>VOLUME 1 TARGET PANIC PART 1: PERSONALITY • FORM • & THE SHOT SEQUENCE Defining: Controller, Analytical, Passive, & Risk Taker Personalities PLUS: First 7 Steps to the Physical & Mental Shot Foundation, Plus: Target Panic...\$29.95</p>	 <p>VOLUME 2 TARGET PANIC PART 2: PROFESSIONAL FORM & THE SHOT SEQUENCE Final 5 Steps to Physical & Mental Aiming & Shot Execution, Plus: Target Panic...\$29.95</p>	 <p>VOLUME 3 TARGET PANIC PART 3: TARGET PANIC & SHOT ANALYSIS Freezing • Snapshooting • Flinching • & Punching the Trigger • PLUS: Personal Shot Critique & Diagnosis...\$29.95</p>
 <p>VOLUME 4 HOLDING TWICE AS STEADY PLUS: SHOOTING UNDER PRESSURE ALSO: Perfect Practice Regimen • Comfort Levels • Tournament Nerves • & More...\$29.95</p>	 <p>VOLUME 5 JUDGING YARDAGE • RANGE FINDING SYSTEMS • SHOOTING UP & DOWN HILLS ALSO: Shooting Side Hills, Shooting in the Wind • Equipment Set Up & Much More...\$29.95</p>	 <p>VOLUME 6 "Facts & Fiction" TUNING TIPS Timing • Tiller Tuning • Leveling • Powder & Paper Testing • Loops • F.O.C. Balance • Spine • Arrow Tuning • Speed • Slow Mo Paradox...\$29.95</p>

THIS 7 HR. SERIES COVERS OVER 200 TOPICS (approx. 55 to 90 mins. on above 6 videos)

12 OTHER VIDEOS AVAILABLE:

Intermediate thru Advanced Levels: ① Burley Hall's Winning at 3-D ② Randy Ulmer's Winning Form ③ High Tech-Tips ④ Randy Ulmer & Larry Wise: Mastering Release Aids ⑤ Larry Wise's Super Tuning Your 3-D Bow ⑥ 3 R's of 3-D ⑦ The Basic Bow Mechanic ⑧ Jay Barr's Mental Game ⑨ Tuning, Practice & Execution ⑩ Ed Eliason's Advanced Form ⑪ Archery's Most Asked Questions
Beginner Level: ⑫ The Complete Guide to Beginning Archery

SPECIAL OFFER!

3 FOR \$59.95 ANY 6 FOR \$109.95

Robinhood Video Productions, Inc.
1036 Arcaro Dr., Gahanna, OH 43230 Call (614) 933-0011 Fax (614) 933-0010

ORDER NOW! (614) 933-0011
10 a.m. - 9 p.m. EST

Dealer & distributor inquiries welcome. Available in VHS & foreign PAL version (English). Orders are C.O.D. or can be prepaid by M.C., Visa, Discover cards. Outside U.S. must be prepaid.

All orders are subject to shipping & handling charges.

På uppdrag av
Svenska Bågsytte Förbundet
Inbjuder Eskilstuna Bågsyttesällskap till

Svenska Mästerskapen i Jaktbågsytte

Lördagen och söndagen den 16 – 17 september 2000

- Tävlingsform:** 2x30 svenska jaktmål.
Omfattning: Samtliga klasser enl. SBF från 19-klass och uppåt, såväl individuellt som lag.
Tävlingsplats: Eskilstuna Skyttecentrum, Hugelsta, Skyltning kommer att ske från aktuella infartsvägar.
Anmälan: Skriftlig anmälan skall ske klubbvis på utsänd blankett och skall vara oss tillhanda senast 15/8 2000 under adress Eskilstuna Bågsyttesällskap, MunktellArenan Västra Storgatan 15, 633 42 Eskilstuna.
Anm. avg.: Individuellt 300:-, Lag 200:-. Insättes klubbvis samtidigt med anmälan på vår förenings postgirokonto: 12 16 39 – 9. Ange Jakt-SM 2000 på inbetalningskortet.
Max. deltagarantal: 360. Vid eventuellt fler än 360 anmälda skyttar erhålls plats vid tävlingen i den ordning som skriftlig anmälan inkommit och avgift erlagts.
Uppställning: lördag 16 september kl. 09.00 för invigning och upprop. Söndag 17 september kl. 08.00 för upprop.
Tävlingsstart: lördag 16 september kl 09.30. Söndag 17 september kl 08.30.
Materielkontroll: Stickprovskontroll ute på banorna enligt SBF:s bestämmelser. Även tävlingslicens skall uppvisas.
Uppvärmning: lördag kl 07.30 – 08.45. söndag kl 07.00 – 07.45.
Tävlingsexpedition: Öppen fredag 15 september kl 17.00 – 21.00, lördag 16 september kl 07.00 – 18.00 och söndag 17 september kl 07.00 – 18.00.
Inkvartering: Se information i skriftlig inbjudan, som utsänds till alla SBF:s föreningar.
Försäljning: Varm korv, smörgås, frukt, godis, kaffe, te och läsk till förmånliga priser vid vår klubbstuga.
Efteranmälan: Efter ordinarie anmälningsstid i mån av plats och mot 50% förhöjd anmälningsavgift.
Upplysningar: Sven Carlsson tel: 016-42 63 73 eller Jörgen Blomqvist tel: 016-51 64 63.

Välkomna till Eskilstuna och
årtusendets första Jakt-SM.
Eskilstuna Bågsyttesällskap

Piteå Bågskytteklubb

Inbjuder till

PITEMÅLET

Lördagen den 12 augusti år 2000.

Klockan 11.00.

Plats: Vår skjutbana i Öjebyn.

Rond: FITA Olympisk rond, alla klasser.

Obs. 6-pils serier på långhållen .

Uppvärmningsskjutning 2x4 min.

Klasser: Samtliga enligt FITA och SBF.

Anm. avg: Seniorer och äldre 100:-

Juniorer och yngre 60:-

Anmälan: Gunnar Johansson

tel 0911-60148.

Senast onsdag den 9 augusti

ALLA ÖNSKAS VARMT

VÄLKOMNA

BS GRÄSTORP INBJUDER HÄRMED

TILL

GRÄSTORPSJAKTEN

Söndagen den 10 september 2000

Plats: Klubbens bana invid väg 47.

Rond: 1 x 30 jakt.

Starttid: Kl. 09.00, uppvärmning 08.15-08.45.

Klasser: Enligt SBF:s tävlingsbestämmelser.

Anm. avg.: 19-klass och äldre 100 kr övriga 60 kr.

Anmälan: Senast den 1 september.

E-post: torbjorn-nordin@swipnet.se

Eller tel/fax: 0514-514 41.

H-domare: Thore Karlsson.

Servering: Smörgåsar, kaffe, läsk, korv m.m.

Upplysning: Torbjörn Nordin tel: 0514-512 20.

Torbjörn Larsson tel: 0514-511 61

eller 070-311 33 48.

Klubblokalen: 0514-514 41.

Logi: Möjligheter till övernattninng finnes.

Kontakta Torbjörn Larsson.

På startnumret utlottas en TV-apparat skänkt av Emtunga Mekaniska.

VÄLKOMNA TILL GRÄSTORP

**BSK Uven inbjuder till
DM och Svealandsmästerskap
i Jakt och Fältskytte**

Söndagen den 20 augusti 2000

Uppvärmning: 9.00 - 9.45

Tävlingsstart: 10.00

Plats: Klubbens Bana,
Västeräng i Segeltorp

Tävling: DM i Östra Svealand och
Svealandsmästerskap

Rond: 15 Jakt och 12 Fält (märkt)

Klasser: Enligt SBF

Avgift: Seniorer 130:- Juniorer 100:-
Efteranmälan 50%

Anmälan: Senast måndagen den 14/8
Tommy Johansson

email: tj@mbox317.swipnet.se

tel: 08-97 33 12

Servering: Kommer att finnas

Vägbesk: Skyltat från avfarten E-4:an mot Segeltorp

BÅGSKYTTEKLUBBEN DALPILEN

Inbjudan till

Dalpilen 50 år 3D-Tävling

Datum: Lördagen den 2 september 2000

Tider: Lördag start kl. 10.00 med uppvärmning mellan
kl. 9.30-9.50

Tävlingsplats: Mellsta sandåsar och dalar kring BK Dalpilens
klubbstuga norr om Borlänge utefter RV 70 mot
Mora. Vägvisare från infarterna mot Borlänge C.

Klasser: Enligt SBF:s bestämmelser

Tävlingsform: 2 x 15 3-D mål Mc Kenzie och Delta.

Deltävling i 3D-touren

Anm. avg: Seniorer och äldre 100kr, övriga och lag 100kr.

Avgifter kan inbetalas samtidigt med anmälan

senast den 26 aug. 2000 till BK Dalpilen

PG 231 34-0. Touringavgift 30kr betalas vid

ankomsten för de som vill vara med på 3D-Touren

2000. Märk talongen med Dalpilen 50 år -2000

Tävlingsled.: PeO Gunnars

Mtrl-kontroll: Stickprovskontroll under tävlingen.

Servering: Vid klubbstugan. Klubben bjuder på dryck !

Anmälan/upplysningar: PeO Gunnars hem & fax 0243-821 07

Lars-Göran Käck 0243-22 35 28.

Klubbstugan 070-6763056

bk.dalpilen@ebox.tninet.se <http://www.bk.dalpilen.sida.nu>

Välkomna!

Bågskytteklubben Dalpilen

Bågskytteklubben Friskyttarna

inbjuder till

Distriktsmästerskap i Jakt och Fält

- Tävlingsdag: Lördagen den 9 september 2000
Tävlingsstart: Kl.10.00 med uppvärmnings-
skjutning från 09.15.
Tävlingsplats: BSK Friskyttarnas tränings- och
tävlingsbana i Leverstad.
Ring om du är osäker.
Tävlingsrond: 15 mål Jakt och 12 mål Fält,
klasserna 13-60.
Klassindelning: Samtliga förekommande enligt
SBF:s bestämmelser.
Anm. avg: 13 -16 klasser = 50:—, övriga
klasser och lag 100:—.
Anmälan: Snarast möjligt men senast Måndag
den 4 september.
Anmälan till: Lilian och Kenneth Andersson
tele: 011-107455
E-mail lilian.v.andersson@telia.com
Servering: Korv och dricka finns på tävlings-
platsen.

Välkomna!

Bågskytteklubben Friskyttarna

På uppdrag av Västra Svealands
Bågskytteförbund, inbjuder

ARBOGA BK

Till

DM i jakt & fält

Lördagen den 2/9, 2000
Kl: 10.00

Separat inbjudan till berörda klubbar.

På uppdrag av

Västergötlands Bågskytteförbund

Arrangerar Tibro BS DM i Tavla och
Jakt & Fält, lördagen den 5 augusti.

Separat inbjudan skickas till berörda klubbar.

VÄLKOMNA!

IF Karlsvik

Inbjuder till

Sågverksträffen 2000

Lördagen den 5 Augusti

- Plats:** Klubbens bana Alnö
Rond: Hel fita
H-domare: Bert Nordlander
Start: uppv. 2x4 min därefter start
Anm.avg: Juniorer 60:- Seniorer 100:-
Anmälan: Senast 31/7 till
Elisabeth 060-58 74 73
k.nordlander@telia.com
Servering: Finns på plats, lämna matsäcken
hemma.
Klasser: Enl.SBF Bestämmelser.
Under 3deltagare, till närmsta klass

Välkommen!

SVEALANDS...
Observera att det är
6-pilsserier
på
långhållen!

Södertälje BF

INSTÄLLT!
Satserup GF:s
”Skånevargen”,
2000-09-03

Återigen finns klassiska skyttarnas favorit endast från LABO Import AB



"De senaste 20 åren har Green Horn nästan vunnit alla VM"

GREEN HORN

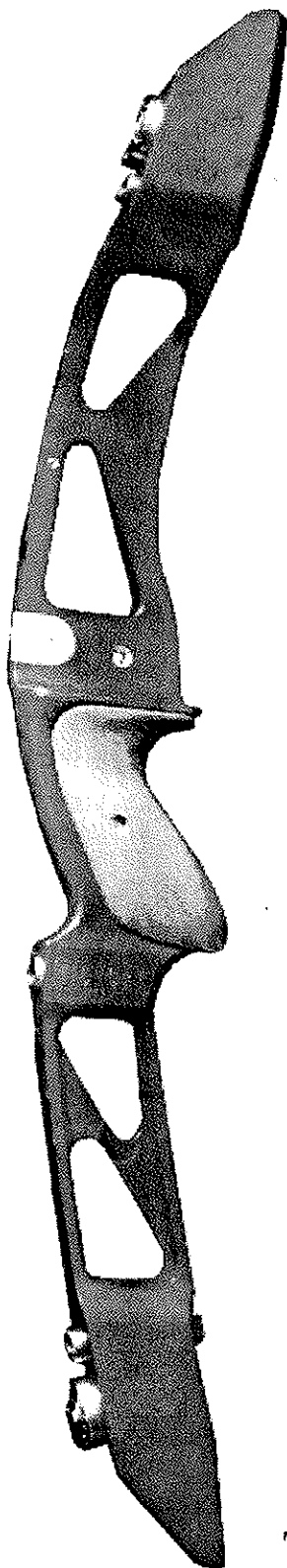

VICTORY

På Victory stocken för klassiska skyttar
medföljer en vikt vilket fästes på stockens
framkant (obs ej på bilden).

Victory är Green Horns nyaste stock i vilka lemmar för
Green Horn 2000 även passar.

Fakta stock:

- CNC fräst stock i Alu 6060-1
- Teak trähandtag är standard

Fakta lemmar:

3 olika typer:

- Standard BG
- Carbon Ultra
- Ceram Carbon

Specifikationer:

- Båglängd 64 - 71"
 - Lemmstyrka 26 - 48lbs
 - Handtagssektion: 63,5 cm
 - Vikt handtagssektion 1,1 kg
- Färger handtagssektion:
- Svart, blå, magenta, grön, röd eller silver

LABO IMPORT AB

SWEDEN

Tel: 054- 53 31 10

E-mail: info@labo.se

Internet: www.labo.se

ÅTER IGEN...
VÄRLDSMÄSTAREN
SKJUTER
MARTIN

INNE-VM
1997 MARTIN
1999 MARTIN
2001



Tel: 054-53 31 10

LABO IMPORT AB
SWEDEN



PRIS
5900:-

Mer behöver inte
en världsmästar-
båge kosta.....

Varför inte välja
samma bågskytte-
materiel som våra
landslagsskyttar ,
och få bäst service
och rådgivning på
köpet.

Omgående leveran-
ser från Sveriges i
särklass största
lager av bågskytte-
materiel.

Räntefria köp på
6-24 månader.

Mathews
Browning
PSE
Hoyt
Win&Win
Samick
Easton
Toxonics
Super Scope
Cavalier
Golden Key
Spigarelli

BOW PRO

Företagsvägen 29 hus nr.6, 232 37 Arlööv
tel: 040-465035 fax: 040-465037
mail@bowpro.se www.bowpro.se

Behöver du !

T-shirts, Kepsar, Märken,
Pinns, Svenska Modellen,
Bågskytteskolan, Protokoll mm.
Ring Gunnar Wallberg
i Norrköping!

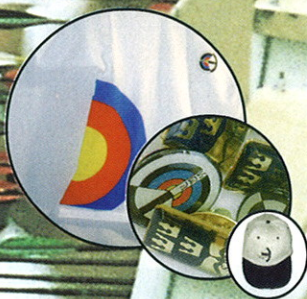

Tel: 011-311 036
Fax: 011-313 121
e-mail: fjodor@swipnet.se



Hoyt USA
GET SERIOUS

Red Line HO 65%
enkelcam med
kullagrat
topphjul

Vi önskar
fortsatt framgång
för Ulrika Sjöwall
med sin
Defiant XT2000!



Defiant XT2000
RedlineHO enkelcam
Draglängder 25-32"
Längd 39"
Stränghöjd 6.75"
Vikt 1.93 Kg
AMO hastighet 237-242 ft/s
IBO hastighet 310-315 ft/s

Defiant LX Pro CommandCam



Från Scandinavian Bowhunting tel 08-710 10 71