

© Tidskriften

BÅGSKYTTE

Årgång: 54 Nr 02 2001

Månadens reportage: Pilen

*Världsrekord av
Morgan Lundin
2x VM-kvalgräns av
Kjell Eriksson*

Recurve paket

- 1st **Royal Junior** 66" 16-40lbs RH eller LH, 1120
- 1st **LABO sikte**, 2085, se nedan
- 1st **LABO armskydd**, 5200
- 1st **LABO "Super" plunger** (Beiter kopia), 2315, se nedan
- 1st **LABO väska**, 7006
- 1st **LABO tab**, 5015
- 1st **Pilhylja**, 2512
- 1st **Dacronsträng** 66", 4150

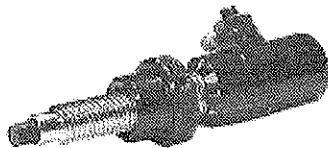

ordinare pris: 2055:-

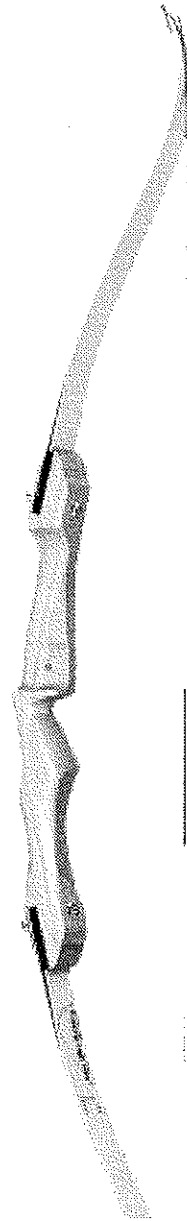
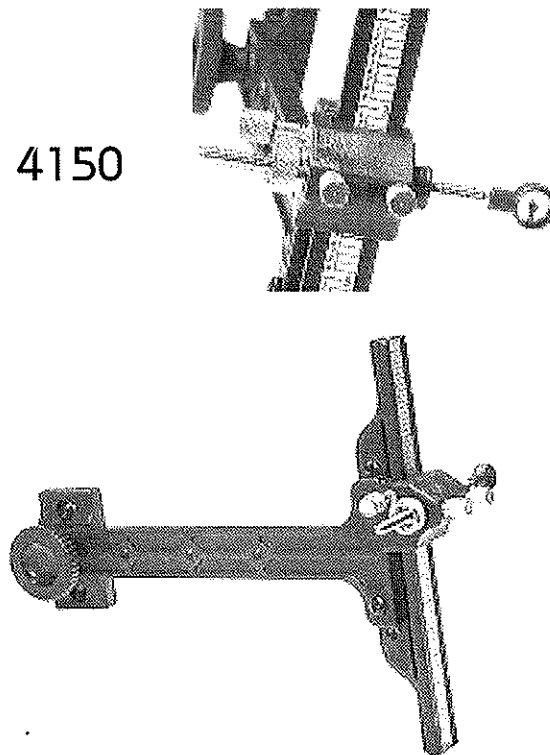

„DET PERFEKTA STARTPAKET“

Gör som resten av Sveriges bågskyttar handla hos
Vi har alltid minst 300st pilbågar på lager.

Du kan ha din drömbåge redan i morgon!

LABO IMPORT AB
SWEDEN

Box 8085
650 08 Karlstad



Tel: 054 - 53 31 10
Fax: 054 - 53 03 12

E-mail: info@labo.se

Internet: www.labo.se

INNEHÅLL

Redaktionellt

4. Bågskytte snabbt och lätt.

Inkommande artiklar

5. Sportkommittén har ordet
 12. Skjut Träl
 16. Allsvenskans södra grupp, omgång 4.
 18. Långbågeklassen borde... Insändare av Jan Ruthblad.
 24. Angeredspokalen 2001.
 25. Allsvenskans norra grupp, omgång 4.
 26. Pil - kastning, mästerskapsregler.
 29. Insändare från Thore Nordin, SBF svarar.
 30. Insändare från Leif Glaas, Instinktivt skytte.
 31. Insändare från Thomas Johansson, Skövde, svar till Leif Glaas.

Reportage

7. Månadens reportage: Pilen.
 15. Trettondagspilen, tradition i Karlstad.
 22. "Världsrekord" på Vallonträffen i Finspång.

Övrigt

6. SBF inför K L A S S I K E R N I
 14. Sparbanken Cup, ungdomstävling i Tranås.
 17. Fördelningen av SF-bidragen, 2001.
 19. Yngre Junior Trofén.
 23. Vinterserie av BK Björnen, Värnamo.
 25. Morgan Lundin skjuter Världsrekord i Frankrike!
 32. RF manar: "Ät inte Kreatin!".
 33. Notisen
 34. Tävlingsannonser

Reklam

LABO	sid	2, 39, 40
Bow Pro	sid	10, 11, 40
Bågar & Pilar	sid	20, 21
SBF	sid	40



TIDSKRIFTEN BÅGSKYTTE

Företagshuset
 Motlagatan 18
 592 32 Vadstena

Tel: 0143/125 05
 Mobil: 0709-61 64 22
 Fax: 0143/315 64
 E-mail: bagskytten@vadstena.nu
 PG: 37 90 05 - 2

Redaktör
 Mikael Svahn

Ansvarig utgivare
 Förbundsstyrelsen

SVENSKA BÅGSKYTTEFÖRBUNDET

KANSLI
 Fagerviksvägen 22
 860 30 Sörberge

Tel: 060-570 130
 Fax: 060-578 821
 E-mail: archery@algonet.se
kansliet@bagskytte.se
 org-nr: 802000-5065

Förbundsordförande

Berry Larvehell
 Tel: 011- 31 23 73
 E-mail: berry.Larvehell@bagskytte.se

Sportchef

Leif Janson
 Tel: 08-581 72 792
 Fax: 08-581 66 177

DISTRIKT

MELLERSTA NORRLANDS BF

Tel: Stig Hamlund, 0620-20871

NORRA SVEALANDS BF

Tel: Berndt Blomqvist, 0224-140 17

NORRBOTTENS BF

Tel: Kjell Harnesk, 0970 - 640 07

SÖDRA NORRLANDS BF

Tel: Leon Nyström, 0650-7400 83

SRÅNES BF

Tel: Kayh Andersson, 0456-219 50

SYDÖSTRA GÖTALANDS BF

Tel: Gunnar Westlund, 0370-160 50

VÄSTRA SVEALANDS BF

Tel: Bozze Karlsson, 0589-198 16

VÄSTERBOTTENS BF

Tel: Berit Johansson, 090-77 69 16

VÄSTERGÖTLANDS BF

Tel: Gunnel Lindgren, 033-260 333

VÄSTKUSTENS BF

Tel: Bo Palm, 031-46 93 81

ÖSTERGÖTLANDS BF

Tel: Kjell-Åke Carlsson, 0122-140 27

ÖSTRA SVEALANDS BF

Tel: Jan Sidén, 08-973 449

SISTA MANUSDAG

DEN 25:e i Varje månad

UTGIVNING

Mellan den 15 - 20 i varje månad

Sidstorlek	Pris
1/1	675 kronor
1/2	450 kronor
1/4	275 kronor
1/8	215 kronor
4-färg	Ring för pris
Pryllaget	40 kronor
Prenumeration	225 kr/år
Utänför Norden	350 kr/år

Bågskytte, Snabbt och lätt!

DET FINNS 4 DISCIPLINER

Långbåge

Klassiskt

Fristil

Compound

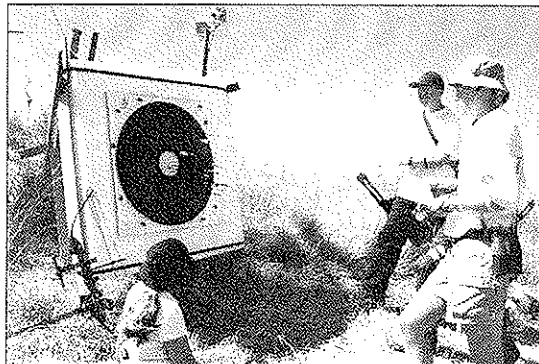

FÄLTROND

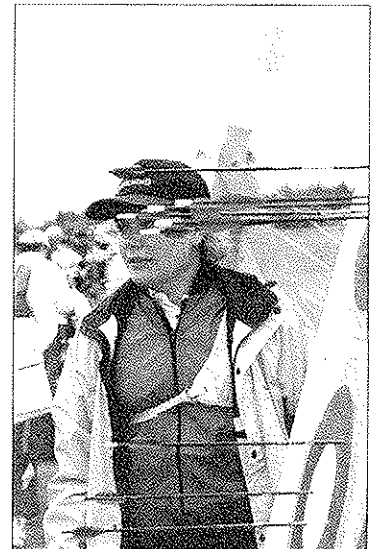

TAVELTROND

PRENUMERATION !

Du som ej betalat din prenumeration till och med den 10:e i varje månad kommer att få betala 30 kronor för föregående nr.

För att få nr 1 gratis gäller att du skall ha betalat till och med den 15 februari.

red.

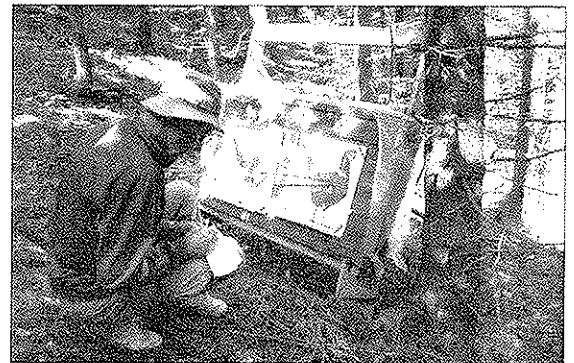

JAKTROND



3D-ROND

Tävlingar utannonserade för
mars månad, 2001

Dag	Datum	Rond	Arrangör	Telefon	Anmärkning
L	03-mar	SBF 12 m	Lindome BK	031-7950002	Marspilen
L	03-mar	Fita 18/12 m	Linköpings BK	013-145476	Linköpingsträffen
S	04-mar	Fita 18/12 m	BK Unga Örnar	0456-14953	Tiansträffen
L	10-mar	Fita 18 m + finaler	Skellefteå BK	0910-775320	Kopparpilen
L	10-mar	Jun-SM	Eskilstuna BS	016-426373	
S	11-mar	Jun-SM	Eskilstuna BS	016-426373	
T-S	8-11 mars	VM Skidbågskytte	Kublaonka, Polen		
L	17-mar	Fita 18/12 m + finaler	Umeå BK	090-186890	Umeå Combi
L-S	17-18 mars	Fita 18/12 m	Skövde BK	070-6011283	Strängasläppet
L-S	17-18 mars	DM Ö:a Svealand	Södertälje	?	DM
S	18-mar	Fita 18/12 m	Skurups BK	0410-22044	Marskatten
T-S	13-18 mars	Senior/Junior-VM	Castellanza, Ita		
L	24-mar	Senior-SM	Älvenäs BK	054-800156	SM
S	25-mar	Senior-SM	Älvenäs BK	054-800156	SM
L	31-mar	Fita 18 m	IF Karisvik	060-25235	Gärdepilen

Sportkommittén har ordet!

Varför har Sportkommittén fattat beslut om att skyttarna ska betala en egen insats för att skjuta i de internationella mästerskapen och andra tävlingar med landslagen?

Vi har fått flera förfrågningar om varför vi erbjuder landslagsplatser och sedan låter våra skyttar betala själva. Magnus Spång är en som har frågat.

Många internationella tävlingar och ett stort landslag

Anledningen är enkel, SBF och idrotten i övrigt får allt mindre pengar från Riksidrottsförbundet/Staten att driva sin verksamhet. Den internationella verksamheten har ökat i omfattning. Vi har 3 VM, och 3 JVM, inne, tavla och fält, dessutom tillkommer i år, och vart fjärde år World Games (är tänkt som ett "OS" för fältskytte och flera andra sporter som står utanför OS). Stöden för WG kommer genom sponsorer som betalar för uppehållet i Japan. Resorna får vi stå för själva. Förutom FITA:s mästerskap tillkommer European and Mediterranean Archery Union, EMAU-mästerskapen, EM och JEM, inne, tavla och fält. Dessutom har vi handikappmästerskapen. Vi har också NM och en del andra internationella tävlingar som är intressanta för vår utveckling mot just mästerskapen.

Vi har tre skjutstilar i internationella mästerskap, Compound, Fristil och Klassisk. Tillsammans med ledare gör det att vi kan ha en landslagsverksamhet som omfattar 60 - 70 personer! Många dubblar visserligen, men det blir en mycket stor verksamhet. Till detta kommer träningsläger och kurser för landslagen.

Det blir dyrt i År!

I år blir det mycket dyrt med VM i Kina och World Games i Japan. Vad kostar det att skicka fullt lag 18 skyttar och ledare till Kina inklusive hotell och mat under 10 - 12 dagar? Vad kostar det att skicka 10 till Japan? Skulle vi skicka lagen och betala allt, gick alla våra pengar till dessa två tävlingarna.

Sportkommitténs bedömning

Vi har bedömt att vi vill vara med i många av dessa tävlingar med ett så stort och slagkraftigt lag som möjligt. Det är därför vi beslutat att tidigare publicerade egeninsatser ska gälla.

Vad händer om vi betalar allt?

a) Vi får ett mindre landslag, b) Vi har svårt att genomföra träningsläger och kursverksamhet för våra landslagsskyttar, c) Vi fräntar presumtiva medaljörer sin chans.

Sponsring

Sponsring är svårt, det vet vi. Sportkommittén annonserade förra året i Bågskytten och frågade om någon i bågskyttesverige hade någon kontaktperson eller kunde tänka sig att stödja svenskt bågskytte. Men tyvärr fick vi inte *ett* enda svar.

Vi jobbar med att få in pengar centralt till Förbundet, men det verkar vara mycket svårt. Vad har vi att sälja till en sponsor? Inte mycket menar de insatta. Vi har dock några sponsorer Försvaret, Kosa och Redaco, alla hjälper oss med tävlingskläder samt att försvaret ger oss ett läger/år gratis på ett regemente. De kräver alla en motprestation, som vi försöker att leva upp till.

Vår bedömning är att det är lättare för skyttarna själva att söka sponsorer lokalt. Därför får varje landslagskandidat ett brev som berättar att de just är landslagskandidater. Med det i handen och eventuell hjälp från landslagsledningen kan de söka stöd i sitt närområde. Vi får hoppas att det kommer att gå bra.

Duktiga ledare som ställer upp för svenskt bågskytte

De ledare vi har i Sportkommittén jobbar ideellt, utom Tomas som måste ta alltför mycket ledigt från sitt ordinarie jobb för OS-satsningar. Massor av tid ställer de till förfogande för att våra skyttar ska vara så bra som möjligt i VM, EM, OS osv.



forts. på nästa sida...

Uttagningar i Sverige

Uttagning sker med goda resultat som grund. Därför har vi beslutat om kvalgränser för de internationella mästerskapen. Vi tror att det stimulerar skyttarna till bättre satsning på utveckling av sin skjutteknik, sin mentala styrka och att fysiskt kunna uppnå kvalresultaten. Den som uppnått resultatet är aktuell för en landslagsplats. Respektive grenledare avgör vilka som får chansen att åka om flera klarat kvalgränsen. Endast de som klarat respektive kvalgräns kan få åka. Om man har svårt att få fram egen-insatsen, är det förstås bara att beklaga. SBF och många andra förbund har exakt samma problem. I vissa idrotter får man till och med betala startavgifterna.

Uttagningar till OS

Svar till Föredetting 9 jan 2001: Världsrangingen har ingenting med kvalgränserna till OS att göra. I steg ett tas skyttarna ut efter placeringarna på VM, där-

efter skjuts regionala kvaltävlingar (vanligtvis EM för oss), det finns sedan ett mindre antal wild cards till förfogande för FITA att välja ut skyttar som gjort uppmärksammade prestationer kort tid före OS, men som ändå missat valen. Det kan finnas geografiska skäl i sista valsituation. Världsrangingen är för närvarande en PR-insats från FITA.

Hjälp svenskt bågskytte att bli ännu bättre

Det har alltid varit diskussioner om uttagningar till landslagen. Vi vill knappast påstå att vi har en slutlig lösning på problemen. Men vi tycker i samråd med många skyttar att det här är den bästa modellen. Om Du har bra förslag om uttagningar, ekonomi och sponsring, är du välkommen att skriva till oss.

SBF:s Sportkommitté

SBF inför KLASSIKERN

Inför år 2001 inför Svenska Bågskytteförbundet, liksom inom många andra idrotter, "BÅGSKYTTE-KLASSIKERN".

Vad är då "Klassikern"? Jo, det går ut på att varje års 5 SM, Tavla Inomhus, Tavla Utomhus, Fält, Jakt och 3 D, där ska man delta vid MINST 4 st, för att erhålla klassikern, Klassikern utdelas varje år, förslagsvis på nästa års första SM. Efter 10 st erhållna klassiker, alltså år 2010, erhåller man "Guldklassikern" osv. Klassikern kan genomföras såväl för juniorer som seniorer.

Mer information i nästa nummer av Bågskytten!

NY ADRESS!
Sandvikens BK
c/o Kicki Friberg
Seegatan 5 F,
811 33 Sandviken
tel: 026-255735

NY ADRESS
Remsele Ungdoms och
Idrottsförening
C/o Lars Nordin, Haga 4765,
882 91 Långsele

NY ADRESS
Norrbottens BF
c/o Kjell Harnesk
Örnvägen 32, 983 86 MALMBERGET
tel 0970-64007, arb 0970-76147
kjell.harnesk@telia.com

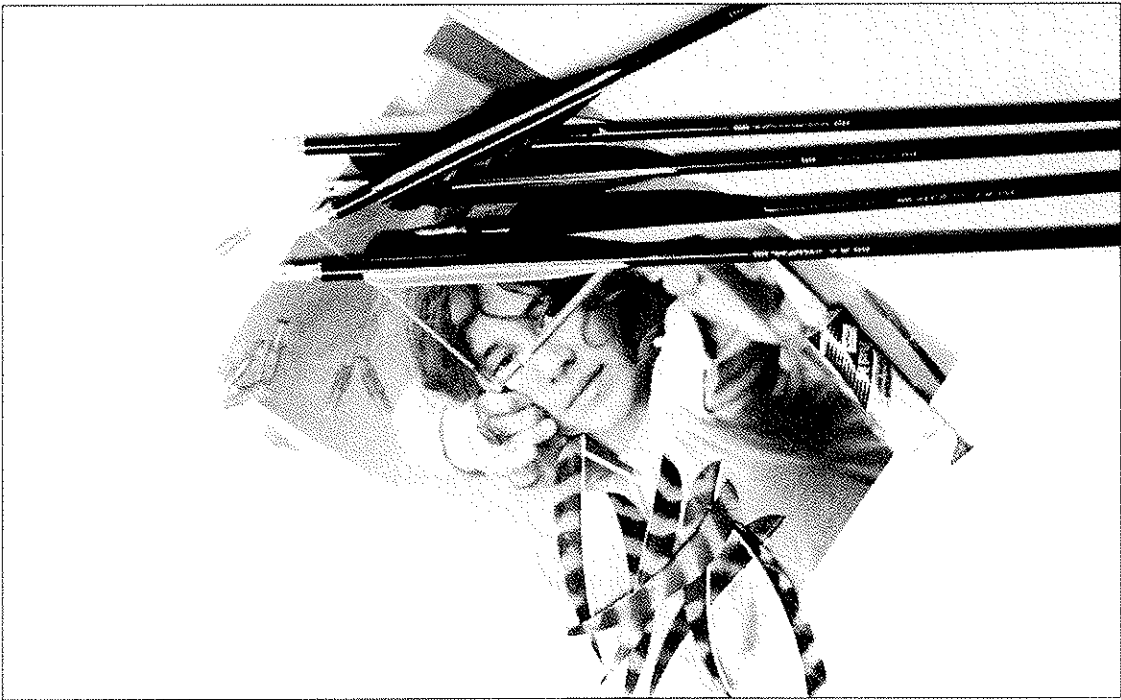

Den 3:e uppfinningen

I det här numret ska det handla om pilen.

Det är mycket som skall fungera för att vi skall kunna skjuta avspänd och med precision. I stora drag kan vi dela in ekvationens komponenter i material, utrustning och skytten/människan.

Den första delen är det material man tillverkar bågen/pilen av, medan den andra är utrustningens beskaffenhet samt den tredje delen om skytten/människan.

Hur det än är, så måste alla dessa delar fungera ihop och då krävs det att vi lär oss så mycket som möjligt. Grundforskningen kring materielen, som vårt nuvarande vetande bygger på, gjordes på 30- och 40-talen, man tänkte stort och var i vissa avseenden otroligt långt framme redan på medeltiden.

Vi vet att för ungefär 20 000 år sedan dök den upp, pilbågen. De tidigaste fynden som gjorts av denna uppfinning härrör från Spanska grottmålningar och har likställts med upptäckten av elden och hjulet. Med andra ord sysselsätter vi oss med en historisk milstolpe i människans och civilisationens utveckling.

NOT: Det finns en bok som heter just "Den tredje uppfinningen" och är skriven 1990 av Steve Hayes. ISBN nummer: 0-88733-086-x.

Adress: Underwood/Miller, 708 Westover Drive, Lancaster, PA 17601, USA.

Pilen från början

Trä, stål, glasfiber, lättmetall, kolfiber, utvecklingen har gått framåt med väldig fart. Tänk att limma ihop kolfibrer till en pil som likformigt tål enorma påfrestningar nästan utan avvikel-

ser från pil till pil. Det är lätt att tro att den moderna människan tänker bättre än man tex gjorde på medeltiden men om sanningen skall fram så har det tänkts oerhört genom århundradena. Redan på just medeltiden experimenterade man med "spolformade" träpilar, dvs tjocka på mitten och avsmalnande mot ändarna, precis som dagens ACE och X10.

Vitsen med detta var och är att undvika att pilen "viker sig" på mitten och att få en jämnare böjning över hela pilen. X10 är en av dagens moderna "superpilar", spolformad, men således ingen ny idé, 1957 vann Leif Jansson JSM med just spolformade träpilar. Denna form gör också att pilen "tvingas" närmare bågen när den passerar förbi på sin väg mot målet.



forts. på nästa sida...

- Vi vet också att man mycket tidigt kunde förstärka träpilens ändar genom att tvärs fibrerna lägga in ett hårdare träslag s.k. Footing, se Bågskytten nr 6 2000. På 50-talet använde man "komprimerat trä" s.k. Fordge Wood, berättar Leif vidare, tex cederträ som ger en mindre ytterdiameter men samma spine.

När du gör papperstestet, är det materialets egenskaper, utrustningens utformning och skyttens påverkan som orsakar hålets form i papperet.

Dagens bågar är ofta belamrade med allsköns utrustning, stabbar och vikter, allt för att få en båge som i skottet upplevs som stabil. Denna ökning av egenvikten får till följd att bågens egen rörelse blir mindre och risken för islag ökar. Om du då byter pil från en cylindrisk kolfiberpil till den spolformade ACE-pilen och plötsligt får islag, vad är anledningen till det?

Det här med spine då, är det något nytt?

Nej, redan 1933 gjordes mätningar med förhållandet spine – vikt av G. J. Higgins vid Frankling Institute, USA. För det var just när man blev klar över hur betydelsefullt detta förhållande var för pilens beteende i skottet som utvecklingen av pilen tog verklig fart. Om jag jämför två pilar, helt lika, med samma spine, men om de väger olika kommer de ändå att böja sig (uppföra sig olika) i skottet och på vägen fram till målet. 1930 gjordes balistiska skjutprov för att mäta pilens energiupptag, det var G. L. English som höll på med det. Det vi här talar om är grundforskning, - ungefär som Newtons teorier, i bågskyttesammanhang, säger Leif.

Hickman, Klopsteg samt Naguer var tre herrar som under 30- och 40-talen väsentligt bidrog till förståelsen för de rörelser som en pil kan ha (paradoxen). De sysselsatte sig också med spine-vikt förhållandet, hastighet och hur mycket energi som kommer ur bågen. Dessutom studerade man retardation (pilen bromsas upp av luftmotståndet), med det menas att den "plats" som pilen tar upp i luften har betydelse för luftmotståndet. Det är ur denna grundforskning som bland annat spinetabellen kommit till.

NOT: Spine är att en pil läggs mellan två punkter, varpå en vikt av 9 hekto hängs på mitten. Pilen kommer då att hänga ned och denna "nedhängning" mäts i 1000-dels tum. Ett högt nummer i spinetabellen säger att pilen är mjukare (större nedhäng) än den med ett lågt nummer.

Stålpilen

Stålpilen, liksom aluminiumpilen var utformad som ett tunt rör, revolutionerade bågskyttevärlden när den kom på 40-talet. Det fanns två varianter en cylindrisk och en konisk dvs tunnare bak och tjockare fram. Den stora fördelen var att med stålpilen kunde man få fram likformiga pilar sedan var dom förstas alldeles för tunga.

Lättmetallpilen

Blev inte tillgänglig på marknaden förrän på 50-talet men Doug Easton experimenterade med detta redan på 40-talet. Ett vanligt rör av lättmetall är vekt och "fjädrar" inte tillbaka om det kröks. För att komma tillrätta med det kom man på att om man drar röret flera gånger skapas en elasticitet i röret som gör att det återtar sin ursprungliga form och blir tex inte krokig när det träffar tavlän. Ett rör som dras många gånger blir styvare. Nu använder man inte ren aluminium utan tillsätter små mängder av andra metaller till en legering.



forts. på nästa sida...

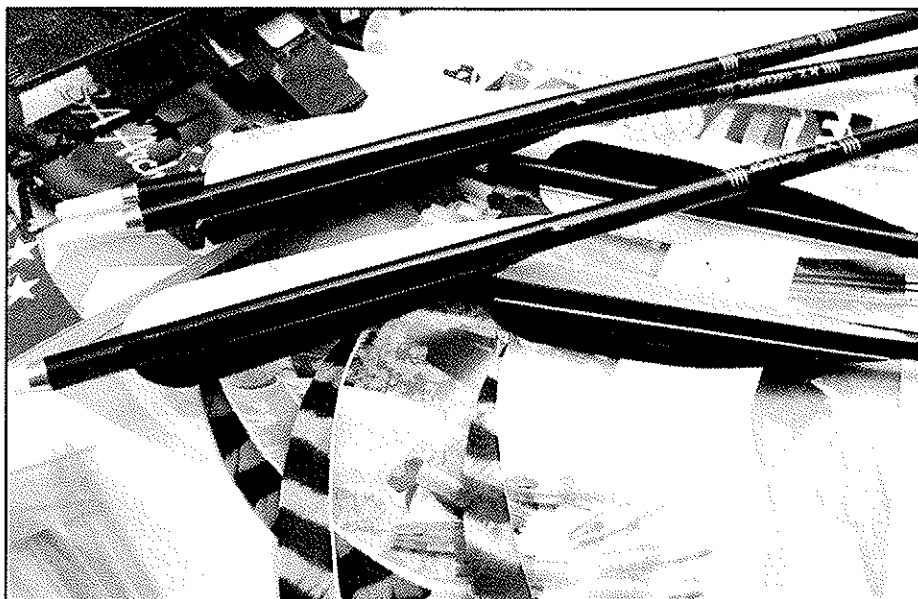

Kvalitetsbetäckningarna på våra pilar tex x7, xx75 är ofta materialets legering, dvs materialet i pilen heter så. Dessa "recept" är mer eller mindre hemliga men tillsätts lite koppar (max 4%) blir resultatet "Duraluminium", som bland annat används vid flygplanstillverkning.

Glasfiberpilen

De första glasfiberpilarna höll inte så bra vilket krävde ganska mycket emulsion (lim) och blev därför tunga. De behöll dock sin raket även om de påfrestades hårt vid skjutning.

Kolfiberpilen

En del pilar som tex X10 och ACE består av ett tunt lättmetallrör på vilket kolfiberlager läggs. Det finns en mängd olika sorters kolfiber av varierande kvalitet. Har man med dagens "superpilar" nått den optimala pilkonstruktionen? – Det finns ingen som vet det, säger Leif. – Hur skall fjädrarna se ut, hur skall viktförhållandet vara? – Om vi jämför pilen med en balk är utsidan intressantare än insidan. Trycket/belastningen är nära noll, bara en bråkdel av en millimeter under ytan, då blir även tomrummet i en pil ointressant

om man inte fyller det med något, kanske ett lätt material som dämpar pilens rörelser i andra riktningar än framåt, funderar Leif han fort sätter. – Skall vi ha tunga eller lätta pilar, stora eller små fjädrar, raka, snedställda, koniska eller spolformade pilar, vilket är optimalt?

- Problemet är att vi skjuter så olika!

Fenorna

Hur mycket jobb gör fenorna? Stora/långa fjädrar styr mer, tunga spetsar kräver stora fjädrar för att dom skall göra styrjobbet ordentligt. Mängder av uppfinningar har patenterats genom åren. Många ideer är fantasiprodukter som aldrig slagit igenom av olika skäl, inte för att det alla gånger var dåliga ideer. Man kanske inte hade råd med marknadsföringen?

I förhållandet mellan styrelementen och spetsvikten (F.O.C) dvs hur långt framför pilens fysiska centrum skall pilen balansera, har vi kommit väldigt långt.

– När vi för många år sedan gjorde mätningar med landslaget kom vi på att en pil med små fjädrar driver mer än en

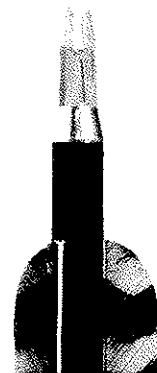

pil med stora, lite motsägelsefullt men sant. – Sedan har vi ju "Magnuseffekten", den säger att när pilen roterar rör den sig lättare i sin grundriktning.

– Ju mer ojämnheter som finns på fjädrarna desto mer styr dom. – Björn Bengtsson och jag tog fram en otroligt smart fjäder för många år sedan som var ribbad och styrde enormt bra, men den slog aldrig, den skulle ha fungerat perfekt i fältskyttet.

Egentligen är inte sista ordet sagt ännu om vad som är den optimala pilen men vi är nog ganska nära nu, avslutar Leif Janson.

Text: Mikael Svahn, red.
Bild: Mikael Svahn &
Bengt Olofsson

Bow Pro

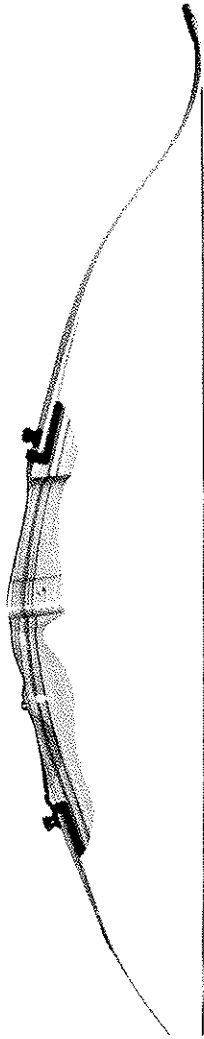

RAGIM

Sveriges populäraste klubb och nybörjarbåge. Finns i många längder och styrkor för att passa alla skyttar.

Längder: 54,58,62,64,66,68"
Styrkor: 14-30 lbs
Färger: Ljust trä med inlägg av olika färger.

Ragim båge
Art.nr:236 Pris: 980:-
Ragim lemmar
Art.nr:260 Pris: 550:-

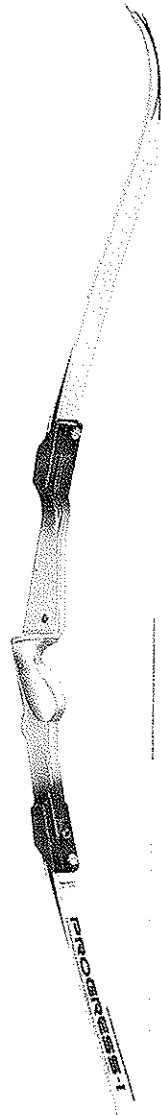

SAMICK PROGRESS 1

Samick är världens största tillverkare av recurvbågar vilket är förklaringen till att de kan tillverka bågar av bra kvalitet till ett mycket lågt pris.

Längder: 66,68,70"
Styrkor: 22-46#
Färger:
blå/silver, röd/silver
grå/silver, teal/silver

Progress I stock
Art.nr:137 Pris: 1050:-
Progress I lemmar
Art.nr:146 Pris: 1245:-

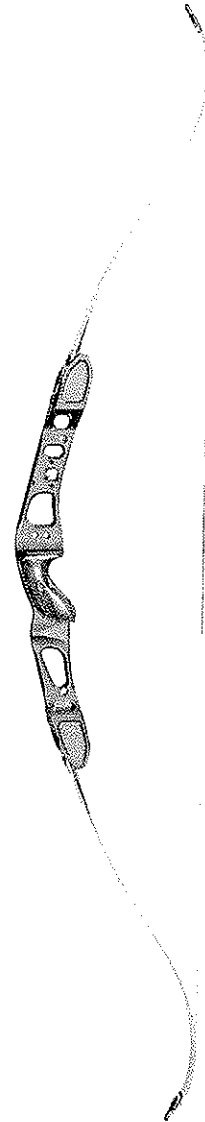

PSE SIERRA

En helt ny stock från PSE i mellanprisklassen. Stocken har fin finish och kommer med trågrepp. Stocklängd 23" PSE använder W&W's lemmar.

Längder: 64,66,68
Styrkor: 24-44#
Färger: röd, blå

Sierra stock
Art.nr: 209 Pris: 3595:-
W&W carbonlemmar
Art.nr:135 Pris: 3950:-
W&W FromA lemmar
Art.nr: 141 Pris: 1650:-

tel: 040-465035 fax: 040-465037 www.bowpro.se

NU ÄR VÅR NYA HEMSIDA KLAR !

Gå in och ta en titt.

Sidan kommer hela tiden att uppdateras med nyheter om allt som rör bågskytte.

www.bowpro.se

Vi är på AMO mässan januari 27-29 och har säkert med oss en massa intressanta nyheter hem!!

Bow Pro AB

Företagsvägen 29 Hus 6, 232 37 Arlöv
tel: 040 - 465035 fax: 040 - 465037
mail@bowpro.se

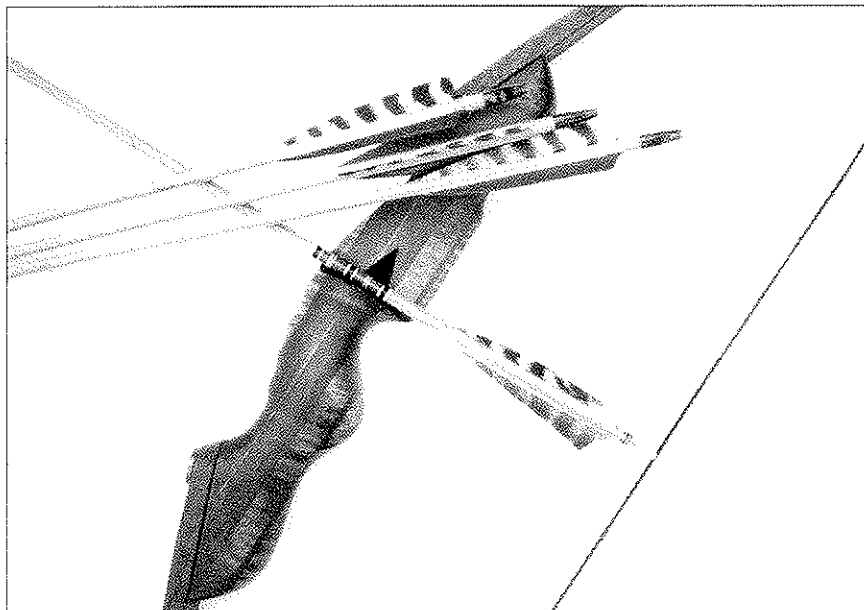

Träpilar har något romantiskt över sig. Lukten av träskافت och frasandet av äkta kalkonfjädrar hör det okonstlade, traditionella bågskyttet till. En vacker, välgjord pil är varje bågjägares stolthet. Den här artikeln ger dig grunderna i träpilstillverkning och hur du väljer rätt material.

Skjut trä!

Text: Peter Martinelle/Anders GejerFoto: Anders Gejer

Träskافت tillverkas av flera olika träslag. Ceder är det vanligaste, men börjar bli svårare att komma över och byts i viss utsträckning ut mot andra rakfibriga träslag som tall och gran. Tyngre alternativ finns också i form av björk- och lönnskافت. Dimensionen på träskافت med erforderlig styvhet (spine) för att passa till jaktbågar eller vanliga bågar med långa draglängder, är 23/64 tum (9,1 mm). De tunnare dimensionen 11/32 tum (8,7mm) och 5/16 tum (7,9mm) rekommenderas inte till jaktbågar eller för skyttar med längre draglängd, +30 tum.

Att välja skافت

Välj skافت efter hur de ska användas. Om du ska ha dem till jaktpil som ska förses med tunga storviltspetsar och använder en modern stum sträng tillverkad av spectra/fastflite eller motsvarande, bör du välja något styvare skافت, kanske för 10 pound mer än den dragkraft bågen utvecklar vid den aktuella draglängden. Om du ska skjuta lätta pilar med lätta tavelspetsar räcker det med skافتstyvhet runt

5 pound över bågens energi. Du behöver den här marginalen eftersom jaktpilens spets inte går att dra upp förbi bågens framkant. Träskافتet blir därmed jämförelsevis längre och eftersom skافتets styvhet (spine) mäts vid 28 tums skافتlängd, behöver skافتet vara styvare. Lägg till ca 5 pound per tum längre än 28 tum.

Ett exempel; jag vill ha skافت till min 55 pounds recurve och pilarna ska förses med 125 grains storviltspetsar. Jag väljer cederskaft med spine för 65-70 pound eftersom jag drar 29,5 tum till bågens framkant och skافتet kommer att ha en totallängd på 31 tum.

Vikten av skافتvikten

Du har nu redan valt vilken styvhet du vill att skافتen ska ha. Börja med att gå igenom skافتen och sortera bort skافت med sprickor. Om skافتen inte är vägda, gör du det nu. Sortera skافتen i buntar som varierar i vikt max ett gram inom varje bunt. Serriösa försäljare har redan gjort det här jobbet åt dig. Normalt varierar



Några saker som behövs vid tillverkning av träpilar.

skافت av samma styvhet i vikt ända upp till 12 gram mellan de lättaste och tyngsta. Det betyder att skافتen i en bunt ovägda skافت spinade för 60/65 pound, kan väga mellan 20 och 32 gram. Vilken vikt du vill att skافتen ska ha beror på hur mycket du vill att pilen slutligen ska väga. Önskar du en pil med slutvikt under 35 gram med 125 grains spets (ca 8,1 g), behöver du välja råskافت som väger max 23-24 gram.



forts. på nästa sida...

Rikta skافتen raka

Träskافت kan riktas om de inte är raka, precis på samma sätt som man riktar ett aluminiumskافت. Balansera skافتet på ena handens tum- och lång-fingernagel och spinn det mot dig med andra handens tumme/pekfinger för att grovkolla om skافتet är rakt. Om skافتet är tillräckligt rakt ska det spinna med ett fint "ssssss" utan vibrationer. Om det vibrerar eller "skramlar" på naglarna, måste det riktas. Rikta skافتet mot ljuset och titta längs skافتet och vrid det samtidigt runt, så upptäcker du var böjarna finns. Läg skافتet över tummuskeln och tryck mot böjen. Är skافتet ohjälpligt krokigt går det ändå att använda till flu-flupil. De överstora fjädrarna styr ändå skافتet rakt fram. Skافت som inte går att rikta med den här tryckmetoden, kan riktas över en ångstråle från en kaffepanna med kokande vatten. Håll den böjda delen över ångstrålen och gör sedan om samma moment som beskrivs ovan.

Formering

Formera pilskaftens ändrar med lämpligt verktyg, s k "taperingsverktyg". Nockänden ska hålla 11 grader och spetsdelen 5 grader. Se till att verktyget är vasst så att veden inte splittas.

Betsning

Jag brukar fortsätta med att betsa skافتen. Vanlig spritbets i pulverform duger bra. Späd till önskad färgton med vatten och T-sprit, men tänk på att färgen ljusnar betänkligt när skافتet torkar. För betsning och lackning använder jag ett doppningsställ av ett 85 cm långt rör med 12 - 13 mm innerdiameter fäst i en plankstump som fot och ett expansionskärl av en halv plastflaska fäst i övre änden. Tänk på att om du ska "doppa" skافتänden i avvikande färg, bör du inte betsa den delen eftersom betsen kan lösas av vätan i färgen och ge miss-färgningar (se nästa stycke). Betsen "reser" träets fibrer och därför måste man slipa skافتet innan det ska lackas. Detta gör man med fint slippapper t ex korn 200 - 400, eller med 000 stålull.

"Doppning"

Om du vill ha en avvikande färg på den bakre änden av pilen där fjädrarna ska monteras, doppar du änden i färg. Vanligast är att man använder vit eller gul doppning. Ett doppningskärl av samma modell som tidigare, men med kortare rör används till detta moment. Markera på skافتet hur långt doppningen ska gå och sänk ner till strecket i färgen. Till träskافت duger det med vanliga färgtyper, men till aluminium behöver du tvåkomponentlack.

Dekor (cresting)

Nu är det dags för eventuella dekorlinjer. Med hjälp av en motor som snurrar skافتet och ett mothåll i andra änden, kan man applicera tunna eller tjocka ringar på skافتet. Den riktigt fingerfärdige målar de här dekorlinjerna på frihand. Läg gärna en tunn svart-, vit, eller silverkontur på linjerna i andra färger, det förhöjer effekten. Lämpliga färgtyper är vattenlösliga hobbyfärger som exempelvis Humbrol Fantasy, de täcker bra

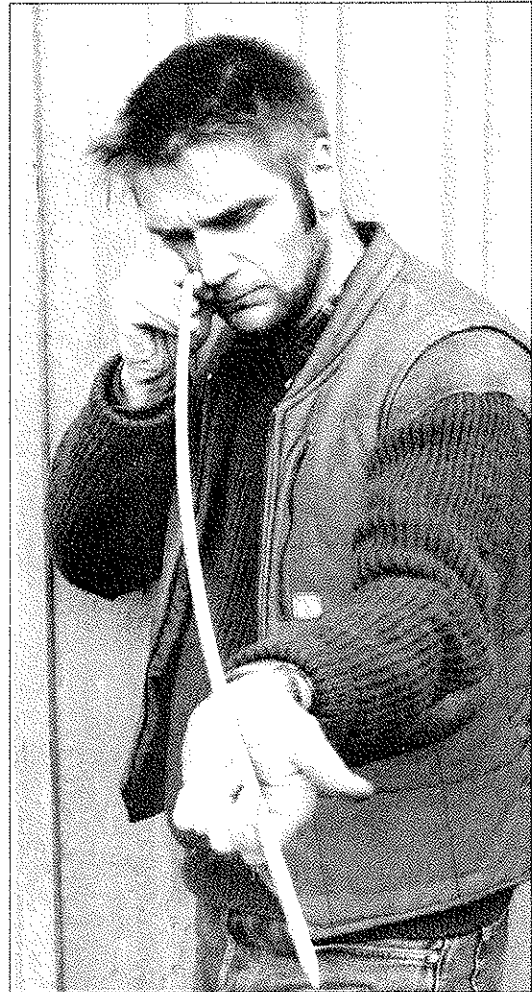

Rikta skافتet genom att rycka med tummuskeln mot den del som är böjd. "Omöjliga" pilar duger alltid till flu-flu.

och torkar snabbt. Fördelen med vattenlöslig dekorfärg är att den löper mindre risk än konventionella hobbyfärger att lösas upp av lacken som påförs i nästa steg. Var noga med att låta dekorfärgen torka ordentligt under minst ett dygn före lackningen.

Lackning

Skaften måste "förseglas" så att de inte tar upp fukt, som annars orsakar viktförändring, att skافتet slår sig och att fjädrarna lossnar. Jag doppar alltid skافتet i väl utspädd vattenspädbar snabbtorkande golvlack eller annan klar-/zaponlack, 50/50. Den utspädda lacken ger en jämn yta utan rinningar. Var noga med att välja rätt typ av förtunning om du inte väljer vattenspädbar lack. Vid andra omgången fyller jag på dopptuben med utspädd lack för att få en tjockare yta.



forts. på nästa sida...

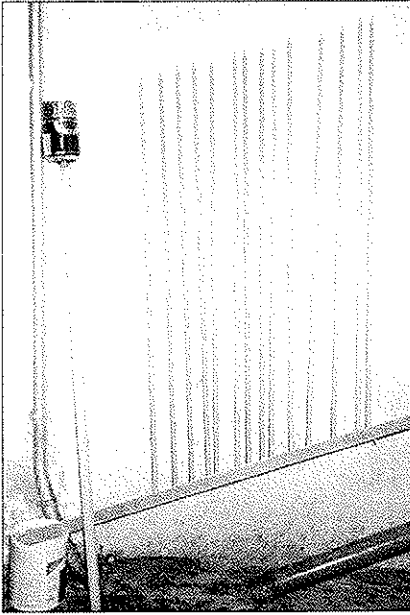

En enkel ränna av aluminium som lutar ned i en burk samlar mycket lack när man tillverkar större mängder pilar. Till vänster en enkel dopptub av en halv läskburk monterad på en bit elrör.

Har du doppat bakänden av skaftet i någon färg, måste du vara försiktig så att klarlacken inte "reser" eller löser färgen. Om du använt tvåkomponentfärg finns ingen sådan risk. Skaftet doppas, lutas mot en vägg och får rinna av i en ränna som leder ner i en burk där överflödigt lack samlas upp. Jag lackar två eller tre gånger och polerar med fint papper eller stålull efter första lackningen för att få fin silkeslen yta.

Efter det kan du behöva slipa bort lack med sandpapper för att nock och spets ska passa ordentligt.

Artikeln fortsätter i nästa nummer med rubriken "Från skaft till pil".

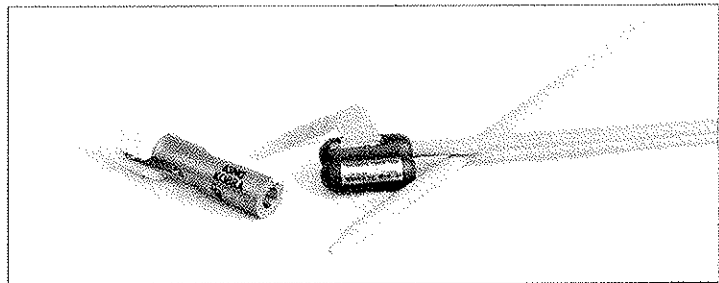

En rakare tapering får du om du håller i skaftet och vrider verktyget.

Ungdom

Sparbanken Cup i Tranås!

Denna återkommande ungdomstävling är lite speciell så till vida att den styrs helt av föreningens egna ungdomar. Således var Sara Edman tävlingsledare, Andreas Jarl domare, Andreas, Jennie Carlsson samt Linda Ekeflo, domarkommitté och slutligen var Jimmy Kylefjord skjutledare.

Tävlingen samlade i år 58 deltagare från 6 föreningar. Största klassen blev inte helt oväntat HK10 med 14 deltagare följt av HK13 samt DK13 med 13 respektive 12 skyttar i övriga 9 klasser var det mycket skralt endast HC10 (4 st) hade fler än 2 skyttar!

Nåväl. Motala BSK var enda klubb som lyckades med bedriften att lägga beslag på alla de tre första placeringarna i HK13. Det var Hannes Krusell (453), Ludvig Wisell (439) samt Patrik Lundholm (435) som i nämnd ordning svarade för det. I damernas motsvarighet DK13 var det nära att Rumskulla GOIF lyckats med samma sak. Maria Isaksson (516) och Kristine Svensson (450) var nära att få med sig klubbkompisen Emelie Nilsson (414) men Lisa Holm från Rejmyre klämde sig emellan (419). Notera att Maria var fullständigt ohotad och segrade med hela 66p marginal!

I den tredje stora klassen blev det inte heller särskilt dramatiskt om de första platserna då 10 respektive 20 poäng skilde i slutprotokollet. Rikard Petersson, Rejmyre (445), Timo Hoskonen (435) samt Tomas Johansson, Mjölby (415) var en bra bit före de övriga i klassen.

I klubbtävlingen blev resultaten som följer:

Plac.	Klubb	Totalt
1	Huskvarna BSK	6075
2	Tranås BSK	5917
3	Motala BSK	5908
4	Rumskulla GOIF	5891
5	Rejmyre BSK	5825
6	Mjölby BS	5775

Text: Mikael Svahn, red.

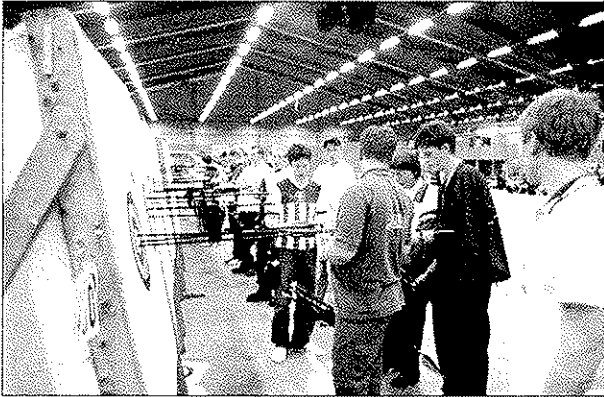

Ett-hundra-åttio-en skyttar! Det skulle få många tävlingsarrangörer att bli gröna av avund men Älvenäs är vana vid betydligt fler startande. Förra året landade man på hela 215 skyttar och rekordet bör ligga någonstans runt 230.

Precis som förra året gästades man av skyttar från Norge och det med sju till antalet. Nu fick man bara med sig två

klassegrar i HF40/50 samt en delad andraplacing i HC19 som bäst. Ett svenskt rekord blev det och det var i HC16 där Mikael Heijel, BK Göta Lejon fick till 118p i final matchen mot Robert Karlsson, Umeå BK.

Ett mindre antal (7st) lyckades med bedriften att försvara sin titel från förra året. En av dessa var Karin Larsson, Sandviken, som med 276p fick en plats i finalen mot Elin Kättström, Finspång. Karin vinner sedan även guldfinalen mot Mix Haxholm, Finspång som på sin väg till finalen slagit ut Petra Ericsson, Lindome via en särskjutning.

- En stor förändring i min träning har varit att jag nu har en personlig styrketränare som följer min utveckling. Vi har utarbetat ett personligt program där tanken är att jag skall bli starkare och därmed också mentalt starkare. - Annars skjuter jag ganska mycket nu, säger Karin och fortsätter, - Mitt stora mål är förstås tavel-VM och jag har skaffat mig en sponsor som gör att jag inte behöver skjuta till så mycket pengar själv.

2 X Umeå

En som däremot vann tävlingen för första gången var Robert Lindgren, Umeå BK. Jag blev trea i fjol och är jättenöjd, säger Robert, även om jag hade önskat mig lite fler poäng. Det har gått bra på träningen för Robert även om

hans resande jobb, att sälja rullstolar, gör att det ibland är svårt att hinna med, han har ju fyra norrlandslän där avstånden är långa som bekant.



Trettondagspilen

- Jag har ju en förhoppning att kunna ta mig till tavel-VM, avslutar Robert, som dessutom skall bli pappa i april

Förra året fanns inte Åsa Bohlin, Umeå BK, på prisspallen men i år klipper hon till och det rejält! Hon vinner grundskjutningen på fina 576p, tre pinnar över VM – kvalgränsen och fortsätter sedan med att vinna över det Norska bidraget i klassen, June Svensson, Lilleström och sedan över Karin Teghammar i finalen.

- Inte så tokigt för att vara första tävlingen med nya bågen, säger en mycket nöjd Åsa i väntan på prisutdelningen. - Jag har haft mycket hjälp av tjejlägren och vi har justerat lite i tekniken, avslöjar hon. Även klubbkompisen Rober Lindgren har varit till stor hjälp med lite småjusteringar i taget. Jag skall försöka att satsa mer på fälten i år säger Åsa. - Det har också blivit mer träning nu sedan jag flyttade till Umeå även om det kräver sin planering att hinna med studierna (läser till socionom och har två år kvar).

Svår att rå på!

Erik Jonson, Rembo IK, är just svår att rå på. Det blev inte dom höga resultat som finns att hämta, men det är kanske lite tidigt på säsongen, 547 blev annars segerresultatet för Erik.

En annan som är svår att rå på är Morgan Lundin, Lindome BK, i HC19. Med 591p i grundskjutningen tog han ett stadigt grepp om händelseförloppet och vinner sedan guldfinalen efter en mycket fin skjutning, detta lovar gott inför årets mästerskap.

HF60		
Namn	Klubb	Tot
Rolf Svensson	Södertälje BF	548
HF50		
Jan-Erik Ellingsen	Moss	565
HF40		
Gunnar Jensen	Borg	553
HF19		
Robert Lindgren	Umeå BK	579
HF13		
Lars Ahlin	Älvenäs BK	534
DF19		
Karin Larsson	Sandvikens BK	576
DF13		
Sara Dolk	BSK Iggesund	526
HK40		
Guy Lund	Trollhättans BK	503
HK19		
Erik Jonsson	Rembo IK	547
HK16		
Olof Zschaack	BS Gothia	502
HK13		
Per Östlund	Sätters IF	560
HK10		
Alexander Svensson	BK Fjädersn	485
DK19		
Arielle Eriksson	Alingsås BK	450
HC50		
Gunnar Olsson	BS Kit	560
HC40		
Dragan Patić	Kungsängens BK	575
HC19		
Morgan Lundin	Lindome BK	5911
HC16		
Mikael Heijel	BK Göra Lejon	566
HC13		
Marcus Berglund	Karlstads BK	570
HC10		
Christoffer Patić	Kungsängens BK	557
DC19		
Åsa Bohlin	Umeå BK	573
DC13		
Sara Boberg	Skallsjö BG	566
DC10		
Johanna Karlsson	Karlstads BK	506
LB		
Allan Jepsen	Skövde BK	519



forts. på nästa sida...

Anders Malm, BS Kil, som nu är tillbaka i hetluften efter en lång paus delar andraplatsen med Thomas Sandberg från Norska Lilleström, bägge skjuter 589p. I finalen får Morgan möta en liten överraskning i Kjell Eriksson, Linköping som med sitt personliga 586p slutar trea i tävlingen. Detta efter att i bronsmatchen besegrat Anders Malm via en tuff särskjutning. Starkt jobbat av denna Linköpingskytt som inte alls är ovan vid prispallar och som egentligen har åldern inne för HC50.



Kjell Eriksson

Text&Bild: Mikael Svahn, red.

Allsvenskan

Lindome vann och Angered får kvala

När Grästorp arrangerade den sista tävlingen i Bågskytteallsvenskan var det redan klart sedan tidigare att Lindome BK skulle gå till finalen. Den stora frågan var vilket lag som skulle följa Lindome till finalen. Rent teoretiskt skulle alla de övriga lagen kunna gå till finalen och alla tre skulle också kunna trilla ur och tvingas kvala för att få möjlighet att tävla i allsvenskan även nästa år.

Angered som låg sist inför tävlingen startade bra och slog Malmöklubben Gripen med 2-1 vilket var nödvändigt för att hålla spänningen vid liv. Samtidigt vann Lindome över Grästorp med 2-1.

Inför den andra omgången var Angered tvingade att vinna över Grästorp för att undvika kvalplatsen, samtidigt som Gripen kunde säkra en finalplats genom att vinna över Lindome. När sedan varken Angered eller Gripen lyckades stod det klart att Angered åker ut och att den sista matchen mellan Grästorp och Gripen skulle bli avgörande om vilken klubb som skulle gå vidare till finalen tillsammans med Lindome. Det visade sig att matchen mellan Grästorp och Gripen blev precis lika spännande som man kunde förvänta sig. Det var först i de sista pilarna som Grästorp kunde avgöra genom att de vann matchen i den klassiska grenen med 3 -2. Eftersom Gripen vunnit Fristilsklassen med 3-1 och Grästorp vunnit Compoundklassen med samma siffror, 3-1, gick Grästorp till final som avgörs i Eskilstuna samtidigt som Junior-SM skjuts.

Resultatet i gruppen var logiskt eftersom Grästorp vann förra årets allsvenska före just Lindome. I finalen får klubbarna möta Umeå och Sturarna som kvalificerade sig från den norra gruppen medan Kungsängen får göra Angered sällskap i kvalet till nästa års allsvenska.

Resultat

Lindome - Grästorp	2 - 1
Angered - Gripen	2 - 1
Grästorp - Angered	2 - 1
Gripen - Lindome	1 - 2
Lindome - Angered	3 - 0
Grästorp - Gripen	2 - 1

Tabellen i södra gruppen

1 Lindome BK	27 - 9	20
2 BS Grästorp	19 - 17	12
3 BK Gripen	15 - 21	10
4 Angereds BS	11 - 25	6

Text: Bo Palm, Angereds BS

Fördelning av SF-bidrag för 2001

Sänkta anslag

- Man blir bestört! Säger Leif Janson, Sportchef på förbundet, om det faktum att SBF nu fått sina RF-anslag sänkta för 2001. Detta framstod med all önskvärd tydlighet när anslagslistan damp ned i mailboxen för en tid sedan.
- Vi har fått en sänkning med 2%, fortsätter Leif, det kanske inte låter så mycket, men med en redan förut hårt ansträngd budget blir det inte bättre och tendensen att det hela tiden minskar är klart oroväckande. – Tänk på allt som pengarna skall räcka till, anställda, förbundstidningen, vårt kansli, all administration osv. Våra landslags-skyttar får tex betala en del själva för att kunna delta vid VM i Kina nästa år, det är i sammanhanget närmast hobbyverksamhet vi sysslar med, säger Leif. Och på det skall vi konkurrera med resten av bågskyttevärlden, hur länge håller det?

Grundplåt

- Det är inte bara vårt förbund som tycker att det nu är dags att införa en ”grundplåt” i anslaget för små förbund som inte får röras för att vi skall kunna driva utvecklingen vidare.
- Om jag inte hade suttit i FITA:s styrelse hade vi haft 30 000 kronor mindre att röra oss med. Men det viktigaste är att alla föreningar förstår att om den redovisning som RF ser, dvs det lokala aktivitetsstödet och antalet medlemmar i förbundet, minskar antingen för att vi inte rekryterar ordentligt eller inte bryr oss om att redovisa närvaron så leder detta obevekligt till fortsatta nedskärningar i anslaget, avslutar Leif.

Text: Mikael Svahn, red.

Pl.	Specialidrottsförbund	tkr
1	Korpen- Svenska Motionsidrottsförbundet	20 479
2	Svenska Fotbollförbundet	17 673
3	Svenska Gymnastikförbundet	10 034
4	Svenska Ridsportförbundet	9 934
5	Svenska Ishockeyförbundet	9 280
6	Svenska Skidförbundet	8 908
7	Svenska Fri-idrottsförbundet	8 145
8	Svenska Handikappidrottsförbundet	7 715
9	Svenska Orienteringsförbundet	6 924
10	Svenska Simförbundet	5 980
11	Svenska Handbollförbundet	5 182
12	Svenska Innebandyförbundet	5 166
13	Svenska Basketbollförbundet	5 002
14	Svenska Seglarförbundet	4 728
15	Svenska Bordtennisförbundet	4 657
16	Svenska Golförbundet	4 587
17	Svenska Tennisförbundet	4 308
18	Svenska Bandyförbundet	4 115
19	Svenska Volleybollförbundet	3 624
20	Svenska Skolidrottsförbundet	3 267
21	Svenska Cykelförbundet	3 011
22	Svenska Sportskytteförbundet	2 892
23	Svenska Badmintonförbundet	2 754
23	Svenska Motorcykelförbundet	2 564
24	Svenska Bilsportförbundet	2 557
25	Svenska Bowlingförbundet	2 538
26	Svenska Kanotförbundet	2 520
27	Sveriges Akademiska Idrottsförbund	2 168
28	Svenska Brottningsförbundet	2 158
29	Svenska Skridskoförbundet	1 986
30	Svenska Budoförbundet	1 822
31	Svenska Konståkningsförbundet	1 705
32	Svenska Flygsportförbundet	1 671
33	Svenska Sportdykarförbundet	1 593
34	Svenska Roddförbundet	1 506

35	Svenska Judoförbundet	1 403
36	Svenska Fäktförbundet	1 372
37	Svenska Boxningsförbundet	1 367
38	Svenska Gång- och Vandrarförbundet	1 333
39	Sveriges Dövas Idrottsförbund	1 277
40	Svenska Styrkelyftförbundet	1 253
41	Svenska Curlingförbundet	1 249
42	Sv Militäridrotts- och Mångkampsförbund	1 238
43	Svenska Bågskytteförbundet	1 230
44	Svenska Tyngdlyftningsförbundet	1 168
45	Svenska Bouleförbundet	1 157
46	Svenska Squashförbundet	1 116
47	Svenska Danssportförbundet	1 087
48	Svenska Base- och Softbollförbundet	1 029
49	Svenska Bangolförbundet	997
50	Svenska Vattenskidförbundet	982
51	Sveriges Amerikanska Fotbollsförbund	958
52	Svenska Rugbyförbundet	936
53	Svenska Skidskytteförbundet	831
54	Svenska Triathlonförbundet	806
55	Svenska Draghundssportförbundet	763
56	Svenska Frisbeeförbundet	748
57	Svenska Bob- och Rodelförbundet	724
58	Svenska Racerbåtförbundet	717
59	Svenska Klätterförbundet	711
60	Svenska Taekwondoförbundet	686
61	Svenska Landhockeyförbundet	680
62	Svenska Varpaförbundet	679
63	Svenska Billjardförbundet	672
64	Svenska Castingförbundet	668
65	Svenska Dragkampförbundet	633
66	Svenska isseglarförbundet	378
		214 000



Långbågeklassen måste få utvecklas efter egna förutsättningar

Det finns ett talesätt som säger att historien alltid upprepar sig. Jag tänker på den debatt om långbågeklassen som nu är igång. En del känns igen från 70-talets debatt om den instinktiva klassens utveckling där **begränsarna** kämpade hårt mot den internationella utvecklingen av den klassiska stilen.

Jag tycker vi ska glädja oss åt att långbågeklassen samlar många skyttar och inrikta diskussionen mera på kvalitetsfrågorna - hur man kan bli bättre som instinktiv bågskytte. Det finns nu dem som tycker bågarna blivit för avancerade och därför vill införa en regel om att bågen osträngad obehindrat ska kunna köras genom ett 1 meter och 30 centimeter långt 3"-tumsrör, för att förhindra att båglemmarna ska bli för mycket framåtbyggda och därmed "otillåtet" snabba. Jag tror inte man utvecklar klassen genom en sån åtgärd. De begränsningar för materialet som redan finns täcker gott och väl behovet. Det viktiga är att strängen inte får röra bågen annat i bågnocken när bågen är strängad. Det är viktigt att bestämma sig för vad man vill uppnå, för min del tycker jag det är viktigare att utveckla skjutstilen och vårda det instinktiva bågskyttet.

Enligt min uppfattning är det inte bågens konstruktion som gjort klassen populär utan att klassen blivit ett hederligt alternativ till andra stilar. Jag tror att de kortare skjutavstånden har haft en avgörande betydelse

för klassens utveckling. De som skjuter i långbågeklassen kan nu skjuta instinktivt bågskytte med rimlig svårighetsgrad. Det är nog ingen tillfällighet att de flest långbågar som säljs idag är på mellan 35 och 40 pound. Bågstyrkor som gör sig gällande på avstånd upp till 40 meter men får svårare på längre håll.

När SBF arbetat med reglerna för långbågeklassen har det funnits många förslag att välja på. Förbundet har hittills lyckats bra med uppgiften. Är det något jag saknar skulle det vara en regel som kompletterar regeln om mellandrag, nämligen att man inte ska få skjuta med rak båge utan att bågen måste lutats när man riktar den mot målet. En sådan regel gör det svårare att bygga upp system för olika avstånd och premierar det instinktiva bågskyttet. Jag delar helt Leif Glas i Gävles uppfattning om att det är viktigt att lära ut en bra instinktiv grundstil. SBF bör omgående arbeta fram en instinktiv bågskytteskola.. Kunnandet finns.

Till sist... Leif Glas; allt är ändå inte som man tror. Så också när det gäller det medeltida bågskyttet. Jag är medlem i kulturföreningen **Gutars Bågskyttar** (som inte är med i SBF). I föreningen finns förvisso regler för hur skyttet ska gå till. Men inte som du verkar tro. Där finns inte några överdrivna regler för hur bågarna ska se ut, själv skjuter jag med en Jerry Hill-båge byggd med modern teknik och material, glasfiber och carbon, strängad med Dyna-Fligth. Andra skjuter med bl a Ferguson- bågar av bästa sort. Begränsningarna ligger på pilmaterialet, träskافت, kalkonfjädrar, nocken utskuren i skaftet, och fältspets. Med den utrustningen skjuter jag rent instinktivt, mellandrag och med lutad båge. Och när sommaren är som vackrast tävlar Gutars Bågskyttar inför en tusenhövdad publik som med liv och lust följer de framgångsrika tornespel som varje år genomförs utanför Visby ringmur -och som ger skyttarna en speciell känsla som är få bågskyttar förunnat i dagens bågskyttesverige. En sån känsla har jag under alla mina år som tävlingskytt inom SBF ännu inte fått uppleva. Men det är en helt annan historia...

Vänligen
Jan E Ruthblad

SBF's Yngre

Junior Trofé



Grästorps-2000



2000

2000-12-31



SLUTRESULTAT 2000, 162 tävlingar

Pl.	Föreningar	Skyttar	Starter	Poäng
1	Eskilstuna BS	14	146	413
2	BS Grästorps	15	103	269
3	Sätters IF	7	68	266
4	Lindome BK	12	84	230
5	Motala BK	5	87	229
6	Skogens IF	9	62	195
7	BS Gothia	10	46	193
8	Skallsjö BG	7	65	192
9	BSK Iggesund	11	73	187
10	Rembo IK	4	45	179
11	Karlstads BK	7	53	175
12	BK Pantern	3	43	148
13	Grimslövs AIF	5	45	144
14	Tyresö BS	10	97	143
15	Sunds/Ortv.	7	62	142
16	BSK Sturarna	7	43	130
17	BS Kil	3	38	117
18	Kiruna BK	8	47	115
19	Rejmyre BK	7	47	110
20	Stocka BK	4	30	105
21	BK Fjäders	8	40	104
22	Remsle UIF	3	31	103
23	Rumskulla GOIF	7	37	98
24	Vollsjö BK	4	25	94
25	Västerviks BK	2	16	90
26	Skövde BK	9	27	86
27	BK Gripen	3	28	85
	IF Karlsvik	4	30	85
29	Trollhättans BK	1	15	82
30	Huskvarna BK	14	41	80
31	Satserups GF	1	19	79
32	Alingsås BK	5	30	77
33	Stallarholmens BK	1	17	76
34	BK Dalpilen	6	36	58
35	Luleå BS	3	22	57
	Skellefteå BK	11	21	57
37	Finspångs BK	4	17	48
38	Alvenäs BK	9	28	46
39	BS Vaggeryd	6	22	44
	BSK Hudik	10	31	44
41	Uppl. Väsby BK	4	17	40
42	Kristianstads BK	3	19	36
43	Bodens BKP	3	17	35
	BK Fiskgjusen	3	21	35
45	Bålsta BSS	4	20	30

46	Sandvikens BK	2	12	29
	BK Unga Ornar	4	11	29
48	Armbågens BK	5	17	25
49	Trelleborgs BK	7	14	24
50	Åtvidabergs BK	3	11	22
51	BK Snapphanen	4	13	21
52	Mjölby BS	3	12	20
53	Strängnäs BK	2	8	19
54	Vetlanda BK	4	8	18
	Södertälje BF	5	12	18
56	BSK Järven	2	8	16
	BK Siljanspilen	5	8	16
58	Falu BK	3	9	15
	Umeå BK	3	11	15
	Västbo BK	5	10	15
	Skurups BK	6	10	15
62	Piteå BK	3	9	14
63	Karlskrona BK	3	8	13
64	BK Björnen	2	3	12
65	Tranås BSK	5	6	11
66	Skoklosters BK	1	3	9
	Frösö CPK	4	7	9
68	Falkenbergs BK	2	4	8
	Halmstads BK	3	5	8
70	Helsingborgs BK	1	1	7
71	BK Vildkaninen	2	2	6
	Hässleholms BK	2	2	6
73	BK Alpas	1	1	5
	BK Falken	1	2	5
	Korsnäs IF	2	3	5
	BK Danapilen	4	5	5
	Vänersborgs BK	5	5	5
78	BSK Nimrod	1	2	4
	Kristinehamns BK	1	2	4
	Hammarö BK	2	2	4
	Arboga BK	2	3	4
	Kungälv BK	4	4	4
83	Linköpings BK	1	3	3
	Ljusdals BK	1	3	3
85	BK Bergslagspilen	1	2	2
	Tibro BS	2	2	2
87	Arvika BK	1	1	1
	BK Göta Lejon	1	1	1
	Resele IF	1	1	1
	Timrå AIF	1	1	1
	Uddevalla BK	1	1	1
SA: 15/1 2001		409	2179	5831

SBF YNGRE JUNIOR TROFÉ 2001

Resultat den 25 januari 2001 efter 2 tävlingar

Pl.	Förening	Deltagare	Starter	Poäng
1	Lindome BK	8	8	24
2	Älvenäs BK	8	8	17
3	Motala BK	5	5	15
4	BSK Iggesund	2	2	12
5	Sätters IF	2	2	11
6	Trollhättans BK	2	4	10
7	Karlstads BK	3	3	9
8	BK Gripen	2	2	8
	Skövde BK	2	2	8
	BK Fjäders	4	4	8
11	Skurups BK	3	3	6
12	Satserups GF	1	1	5
13	BS Kil	2	2	4
14	Skallsjö BG	1	1	3
	BK Unga Ornar	2	2	3
16	Alingsås BK	1	1	2
	Södertälje BF	1	1	2
	Trelleborgs BK	1	1	2
	Vollsjö BK	1	1	2
20	BS Grästorps	1	1	1
	Hässleholms BK	1	1	1
	Kristianstads BK	1	1	1
SA: 25/1 2001		54	56	154

Henry Jonson, SBF

Startpaket!

SAMICK SPORTS

- MIND 10 båge (66"-70")
- 3 Easton-pilar (Jazz alt. Platinum)
- Armskydd
- Tab
- Bagrem
- Plunger
- Tubkoger

MIND 10

1,995.-



BÅGAR & PILAR

Bågskyttespecialisten AB

Treveltsgränd 3 • GAMLA STAN

111 29 STOCKHOLM

Tel: 08-21 91 68

Fax: 08-20 46 20

info@bagaropilar.nu

"Allt för Bågskytte!"





K.G. Long Bow

*Vacker båge från K.G. Archery
tillverkad av Hickory.*

Vikter från 25 till 50 Ibs

Pris från: 3,100.-



BÅGAR & PILAR

Bågskyttespecialisten AB

Triewaldsgränd 3 • GAMLA STAN

111 29 STOCKHOLM

Tel: 08-21 91 68

Fax: 08-20 46 20

info@bagaropilar.nu

"Allt för Bågsytte!"



Anders Grönberg

Ett hundra fyrtioen skyttar hade samlats i Aluceum, en alldeles utmärkt hall för bågskytte i Finspång, av dessa ett 30-tal ungdomar bidrog till en bra tävling med fina insatser.

Att tävlingen är populär visas också av att startfältet var ovanligt stort i år. På damernas fristilssida blev Jenny Sjöwalls närvaro en tämligen svår nöt att knäcka för hemma- skyttarna Elin Kättström och Mix Haxholm. När tävlingen sedan var över stod Jenny överst följd av just Elin och Mix. Jenny verkar vara på väg mot gammal god form och 577p skäms inte för sig, det är det är inte långt till det resultat hon gjorde som bäst under förra inomhussäsongen. Då stannade Jenny på 581 och verkar kunna matcha det även i år. Tvåan och trean verkar vara långt efter och frågan är om några fler än dom "vanliga" skall kunna ge Jenny en match om SM-guldet. Hittills är det bara Jenny, Karin Larsson och Petra Eriksson som klarat VM-kvalgränsen på 571p.

"Världsrekord" på Vallonträffen!

Låga resultat i herrarnas fristilsklass

Tyvärre infann sig inte dom höga resultaten men därmed inte sagt att spänningen blev mindre. Endast en poäng skilde mellan Patrik Johansson, BSK Sturarna och Per Bengtsson, Linköpings BSK, i slutprotokollet, 553 mot 552.

Nära dubbelseger för familjen Eriksson

Jenny Eriksson, Linköping, lyckades med nöd och näppe bärga segern med endast en poäng till godo före BSK Sturarnas Ingrid Olofsson, 569 mot 568. Trea blev Ulrika Sjöwall, Älvenäs BK, på 565p, dessa tre damer stod i en klass för sig. Även pappa Kjell var ytterst nära att hålla undan i HC19. Efter att ha lett hela tävlingen igenom blev det sista serien som fick avgöra. När så sluträkningen var gjord visade sig det att Dan Södersten, BS Kil, lyckats sega sig förbi och med en poängs marginal vinna med 587 mot 586. Bägge var därmed över den magiska VM-kvalgränsen på 586p. Kjell Eriksson har åldersmässigt egentligen avancerat till 50-klassen men kan mycket väl bli bland dom 5 bästa i landet efter den här säsongen. Förra året slutade han på en 12:e plats i HC19 och ligger nu på en 6:e plats.

Förra året gjorde du 583 som bäst, vad är skillnaden?

- Jag styrketränar rätt hårt, 3 gånger varje vecka när det inte är säsong, säger Kjell. Och så blir det mycket skjutning på tom butt, i princip har jag tre saker som jag tänker när jag skjuter och det är att först göra uppdraget så att allt det är klart sedan "startar jag motorn" och siktar. Men för att kunna sikta måste ju "motorn" vara igång hela tiden av sig självt och det krävs styrka, därav styrketräningen.

Kommer du med till VM nu?

- Nehej! Säger Kjell och skrattar till, fast inget är omöjligt, jag har väl två tävlingar på mig men jag får nog skjuta 590p om det skall bli aktuellt.

Inofficiellt världsrekord

Annars var det just i HC19 som spänning tilldrog sig då Anders Grönberg, BK Sturarna, äntligen lyckades med att höja sitt eget svenska rekord till 584p. - Jag var väldigt nervös inför sista serien men när jag väl stod på linjen sjönk all nervositet undan och jag var fast besluten att inte tangera rekordet igen, säger en märkbart nöjd Anders. Anders som nu verkar ha hämtat in det mesta efter operationen då ett muskelfäste flyttades i bågarmen säger att han kan skjuta bättre och att han bara tränar ca 75% av det han brukar.



forts. på nästa sida...

Jag förstod inte först varför det gick så dåligt men så upptäckte vi att draglängden hade ändrat sig. Efter operationen hade min arm blivit nästan en tum längre så i måndags justerade jag det och poängen kom direkt.

Hur blir det på EM nu då!

Med den här formen och som det känns nu, kan dom lika gärna skicka hem guldmedaljen nu, säger Anders och ler. - Men jag måste säga att det känns lite tungt att inte ha förbundet i ryggen. Jag får aldrig åka på träningsläger eller chans till att öva finalskjutning, säger Anders och fortsätter. - Om jag kan åka på mästerskapstävlingar utan att ha övat på finaler då kan dom andra skyttarna det också.

- Hade det här varit en stjärntävling hade mitt resultat i dag räckt till ett nytt världsrekord också, avslutar Anders.

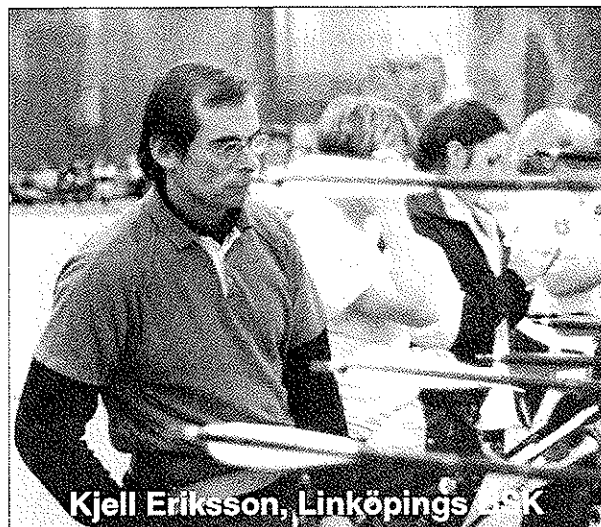

PRESSTOPP!

Anders Grönberg skadad!

På hemväg efter tävlingar i Piteå ramlade Anders mellan bilen och rullstolen så illa att han bröt armen. - Jag trodde först att jag bara hade stukat den men nu får jag gå 4 veckor i gips och istället för EM får jag nu rikta in mig på Tavel-VM för handikappade i Tjeckien i slutet av sommaren, säger en bedrövad Anders Grönberg.

Text & Bild: Mikael Svahn, red.

Vinterserie med BK Björnen

Det finns gott om traditioner inom bågskytten och i Värnamo har man förstas också en sådan. Vinterserien är en återkommande 3D-tävling där minusgrader inte är något större hinder och för de som inte kan vänta till 1 april och 3D-premiären blev detta en trevlig upptakt.

Årets upplaga med 28 deltagande skyttar från 7 föreningar avgjordes i Aspö. Segrande i herrklassen blev Jan Johansson, Västbo BK på 377p, Peter Nilsson, Vaggeryd blev 2:a på 271p och Ben Elwing, Västbo BK 3:a på 367p. I damklassen blev det inte helt oväntat dubbelt Elwing och tredubbelt Västbo, Mona segrade på 363p före mamma Ulla på 283p och Maria Nilsson på 254p.

På juniorsidan startade två deltagare i tävlingen varpå Roberth Hjortanen, Vaggeryd vann på 295p före Tobias Andersson, Dackes BSP på 220p.

Text: Mikael Svahn, red.



Sofia Wilhelmsson,
Lindome BK,
1:a i BK 13.



Segerpokalen hålls upp av BS
Gothias, Jonas Kvist.

Rekord i Angeredspokalen

I Angeredspokalen 2000/2001 slogs ett fantastiskt rekord. Rekordet var att antalet deltagare översteg det möjliga med sju deltagare. I Angereds BS lokal är det möjligt att ta emot maximalt 54 skyttar under en tävling. Det är om det är exakt "rätt" klasser avseende 10 och 13 klassen. Till Angeredspokalens sista deltagning var det anmälda ca 65 deltagare. Angereds BS löste detta problem genom att låta arrangörsklubben och Lindome börja tävlingen redan klockan 9.00 medan alla de andra klubbarna startade klockan 10.00. Angered och Lindome sköt sedan sin andra serie i ordinarie paus för de andra skyttarna.



forts. på nästa sida...

Ungdom

Detta arrangemang medförde att det slogs "rekord" i antalet deltagare i en Angeredspokal. Hela 61 skyttar i 10 och 13 klasserna deltog.

Vann Angeredspokalen 2000/2001 gjorde BS Gothia som har ett väldigt bra lag med såväl spets som bredd. Förra årets vinnare BS Grästorp fick se sig besegrade med hela 262 poäng medan Lindome BK bara förlorade titeln med 32 poäng efter tre deltagningar.

Bo Palm, ordförande i Angered, tror att denna typ av tävling har en viktig roll i utvecklingen av nya bågskyttar. Tävlingen är enkel, det är en lagtävling och den är perfekt som förstatävling för nya bågskyttar.



Och varför söker man inte tävlingslicens för en tävling där man bevisligen skjuter massor av otroligt bra resultat?

- Denna tävling skall vara anpassad för nybörjare, d v s skyttarna skall ha rätt att göra fel och ändå kunna göra bra tävlingsresultat, svarar Bo Palm.

På frågan om tävlingen kommer att arrangeras även nästa säsong svarar samtliga Angeredare med ett enda svar. JA.

Text: Bo Palm, Angered's BS

Bild: Elisabeth Alvenby, GP

Allsvenskan

Umeå vann allt i norrgruppens 4:e omgång!

Sista omgången innan finalen, arrangerades för norrgruppens del av BSK Sturarna som för ändamålet hyrt in sig i Fryshov. Ett hundratal i publiken bevitnade Umeå's framfart och Stallarholmens fall.

Omgång 1

BSK Sturarna - Stallarholmens BK 3 - 0
Umeå BK - Kungsängens BK 2 - 1

Omgång 2

BSK Sturarna - Umeå BK 1 - 2
Stallarholmens BK - Kungsängens BK 1 - 2

Omgång 3

BSK Sturarna - Kungsängens BK 2 - 1
Umeå BK - Stallarholmens BK 2 - 1

Umeå BK vann alla sina matcher.
BSK Sturarna vann 2 av 3 tävlingar.
Kungsängens BK vann 1 av 3 tävlingar.
Stallarholmens BK förlorade alla sina matcher.

Notisen

Seger för Morgan Lundin i Frankrike!

*Morgan Lundin vann Franska stortävlingen
"Tournoi euruppéen de tir à l'arc Nimes 2000".*

I kvalet sköt Morgan 595p. Därefter: 176p, 180p!!!, 178p, 119p, 119p, samt i finalen 118p. Morgans finalresultat (119/119/118) 556 poäng är nytt Världsrekord. Grattis Morgan! Frangilli sköt också nytt världsrekord. Med 597p slog han Magnus tidigare rekord från mars 1995 med en poäng.

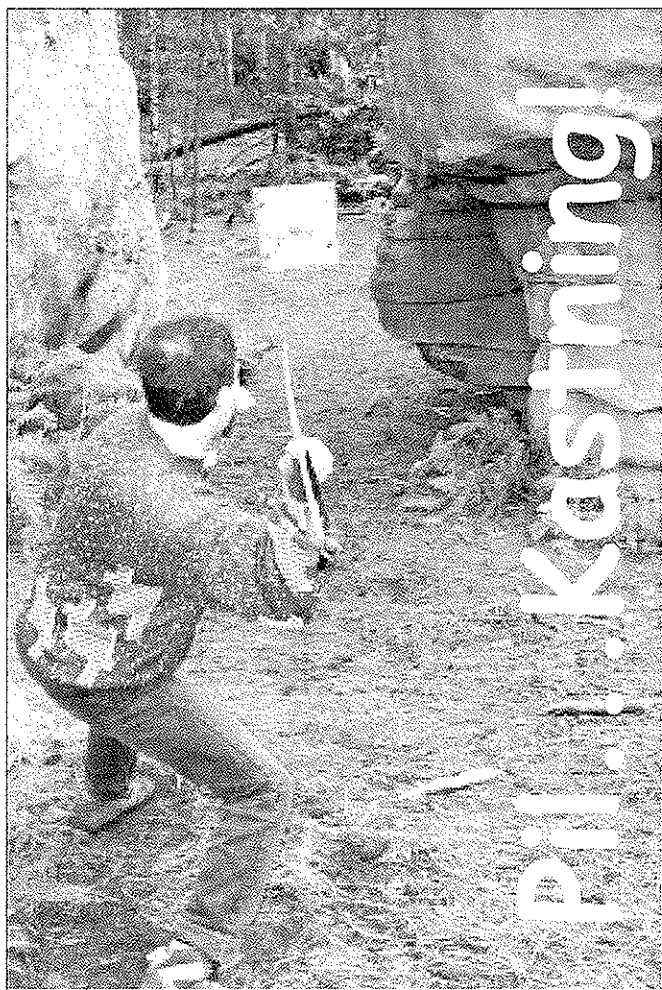

Mästerskapsregler för europeiska förhistoriska bågar samt pilkastare

Mål: Tävlingarna för förhistoriska vapen skapades för att öka våra kunskaper om de jakt och eller krigsvapen som användes i förhistorisk tid (innan användandet av metaller förekom). Meningen med dessa tävlingar är att jämföra resultatet av varierande experiment vad gäller material samt sådana seder och bruk som kunde ha förekommit under förhistorisk tid.

Tanken är inte att återskapa krigs- eller jakt miljöer. De nuvarande reglerna vilar på en vetenskaplig grund. Då även flera vetenskapsmän deltar kräver detta en viss likformighet och en standard när det gäller vilken utrustning som är tillåten och själva organisationen av varje evenemang. Detta skall basera sig på den nuvarande arkeologiska- och etnologiska kunskap som finns.

De vapen som är tillåtna för detta Europeiska mästerskap är bågen och pilkastaren.

Tävlingen består av två evenemang:

1. Taveltskytte med pilbåge.
2. Taveltskytte med pilkastare.

Rätt att delta: Det europeiska mästerskapet är öppet för alla, utan åtskillnad av kön eller nationalitet. Deltagaren betalar en registreringsavgift av ungefär 4 US\$ för varje evenemang.

Ansvar: Med sin underskrift av registreringen (som är bindande) tar deltagaren fullt ansvar för personskada samt skada på egendom vilken uppkommit på grund av dennes deltagande i tävlingen.

Underåriga: Deltagande kräver målsmans underskrift att ansvaret enligt föregående punkt vilar på målsman.

Utrustning: Varje deltagare skall ha egen utrustning av tillräcklig mängd för att kunna genomföra tävlingen samt att namn skall synas tydligt.

Säkerhet: För allas säkerhet skall deltagaren ha en viss erfarenhet i hanteringen av sin utrustning. Om antalet deltagare skulle vara för många skall organisationskommittén ordna ett elimineringsstest i anslutning till tävlingen.

Varje deltagare har rätt att delta i det evenemang han/hon väljer.

Definitioner och standards: Det finns inga restriktioner angående form och storlek på den utrustning som används. Dock, är det önskvärt att utrustningen är liknande de förhistoriska modeller som är kända. Metaller, plaster, syntetiska material och liknande är strikt förbjudet. Dessutom, måste tillverkningsteknikerna vara jämförbara med den teknologiska potential som fanns i förhistorisk tid (detta utesluter inte användandet av moderna maskiner för att göra utrustningen, så länge som ett liknande resultat kan uppnås med det förhistoriska hantverket).

Materialkontroll: Deltagaren måste ha reservutrustning med samma utseende som originalet. Likformigheten i utrustningarna kontrolleras av en Jury varmed utrustningen kontrollmärks.

Pilen: (Ordet beskriver den projektil som kastas iväg med pilkastaren) : projektilen, formad som ett långt, smalt skaft av organiskt material, tillverkad ur en eller flera delar ; en del är antingen bara vässad eller formad till en spets av hårt eller spänstigt material. Denna projektil får också fjädras med naturliga fjädrar.

Pilkastaren: Vapen gjort för att kasta sådana projektiler som tex spjut/pilar. Den är gjord av en pinne eller liknande i organiskt material, med ett stöd i den bakre änden (krok eller sporre) till vilken pilens bakre del kan stödjas mot. Det skall också finnas en del som mer eller mindre är gjord för att hålla i.



forts. på nästa sida...

Den stödjande delen mot vilken pilen skall läggas, kan antingen snidas direkt ur själva pilkastaren eller monteras, den monterade delen antingen limmas eller fästas med annat naturligt material som kan ha använts i förhistorisk tid.

Bågen: Vapen gjort för att skjuta pilar; är gjord av en eller flera delar i organiskt material, inklusive handtag samt två flexibla delar i var ände i vilka en skåra får skäras ut (bågnockar, red. anm). Handtaget och lemmarna kan vara laminerade med organiska material. Bågen strängas med en enkel sträng som knytes/fästes direkt och bara till bågnockarna. Vid användandet skall en hand hålla bågen i handtaget medan man med den andra greppar strängen med fingrarna och drar densamma bakåt samt släpper. Denna sträng får vara gjord av valfritt antal trådar av organiskt material. Ingen anordning som kan underlätta siktningen är tillåten.

Pilen: Projektil, ett skaft gjort av ett hårt vegetabiliskt material. Det får ha en skåra samt naturliga fjädrar. Pilen får också ha en spets av något hårt organiskt material eller liknande.

Tävlingsformen: Tavelavstånden är: 8, 10, 12, 14, 16, 18, 20, 22, 24 och 26 meter. Varje tävlande har tre kast/skott för varje distans. Varje tävlande skjuter således en pil på 8, 10, 12 m och så vidare. För att vara så nära ett verkligt förhållande räknas endast den pil som fastnar i tavlan. Tavelunderlaget som används har en neutral färg och är indelat i fem koncentriska zoner värderade från utsidan och in i poängen 1, 2, 3, 4 och 5.

Poängräkning: (antalet träffar/antalet kast) X (antalet uppnådda poäng/maximalt antal poäng) X 100.

Exempel: Om en tävlande placerar 20 projektiler i de 20 tavlorna och därigenom får ihop totalt 90 poäng, kommer han att få följande poäng: $(20/30) \times (90/150) \times 100 = 40$.

Centrum av varje tavla är tydligt markerad av en rund skiva av kontrasterande färg. Varje poängzon skiljs åt av en tunn linje. Tavlans bas är placerad 10 cm ovanför marken.

Gruppindelning: Varje grupp bör bestå av 3 till 5 tävlande, vilka väljs ut genom lottnings.

Domare: Tävlingsdomare består av minst 3 personer vilka ej deltar i tävlingen.

Prislistan: Mästerskapet för pilkastare och förhistoriska bågar har en prislista för varje evenemang. Den slutgiltiga prislistan baseras på ett snittresultat av de tre bästa resultaten för varje deltagare.

Överenskommelse: i och med ett deltagande i mästerskapet är deltagaren medveten om vilka regler som gäller. Domarjuryn's beslut är slutgiltig.

Avstånd/tavelstorlek

Meter	1p	2p	3p	4p	5p
8	40 cm	32 cm	23 cm	16 cm	8 cm
10	50 cm	40 cm	30 cm	20 cm	10 cm
12	60 cm	48 cm	36 cm	24 cm	12 cm
14	70 cm	56 cm	42 cm	28 cm	14 cm
16	80 cm	64 cm	48 cm	32 cm	16 cm
18	90 cm	72 cm	54 cm	36 cm	18 cm
20	100 cm	80 cm	60 cm	40 cm	20 cm
22	110 cm	88 cm	66 cm	44 cm	22 cm
24	120 cm	96 cm	72 cm	48 cm	24 cm
26	130 cm	104 cm	78 cm	52 cm	26 cm

Tavelavstånden är markerade med en träpinne som deltagaren måste vidröra med sin fot. En träff på en linje mellan två zoner ger pilen det högre värdet.

Tävlingskalender 2001

April	7-8	Samara,	Frankrike
	10	Tautavel Museum,	Frankrike
	11	Tarascon Prehistoric park,	Frankrike
	12	Mas d'Azil Cave,	Frankrike
	14 - 15	Montaner Castle,	Frankrike
	21 - 22	Ramioul,	Belgien
Maj	5-6	Les Eyzies,	Frankrike
	26 - 27	Crepy - en - Valois,	Frankrike
Juni	2 - 3	Tautavel,	Frankrike
Juli	7 - 8	Tarascon - sur - Ariege,	Frankrike
	14 - 15	Guer,	Frankrike
	21 - 22	Le Grand - Pressigny,	Frankrike
Aug.	4 - 5	Le Mas d'Azil,	Frankrike
	11 - 12	Boario Terme,	Italien
Sept.	1 - 2	Bienne,	Schweiz
Okt.	7 - 8	Bougon,	Frankrike
Nov.	17 - 18	Bruly - de - Pesche	Belgien

Gunnar Wallberg, Norrköping, har gjort två pilar och håller just på med kastaren.

Text: Pascal Chauvaux, Belgien

Inbjudan till Arrangörsmöte i 3D touren

Linköping 2001-02-24

Kallade:

Två representanter från var klubb som arrangerar deltävling i årets 3D tour.

Representanterna skall ha sina klubbars mandat att rösta på mötet.

SBF's ordförande och någon mer ur SBF styrelse

Plats / Tid / Kostnad / Anmälan:

Linköping Motionskaffet

Vägbeskrivning:

Tag av E4 väster Linköping.

Därefter mot Vimmerby (34)

Vid andra rondellen (Kåparprondellen) mot Lambohov fortsätt Lambohovsleden till Garnisonsrondellen.

Tag direkt höger (Haningeleden) efter ca 3 km sväng höger, skyltat Vidingsjö motionscenter.

Motionskaffet ligger längst upp från parkeringen.

Om det går illa !!!så slå en signal på tel 0709-564406 så kanske vi kan lotsa er!

Lördagen 24 februari Kl 12.00

Kostnad: 100 kr / person skall täcka kostnad för enklare förplägnad och eventuell lokal.

Anmälan:

Senast 17 februari, till Gunnar Westlund , tel 0370 - 16050 eller mail

westlund.g@varnamo.mail.telia.com

Dagordning

1. Fika / Mötets öppnande
2. Utvärdering av gångna årets tour.
3. Nästa års tävlingskalender 2001 / planering inför säsong 2002.
4. Förslag till ändrade regler för 3D touren.
5. Banläggning 3D, Säkerhet, Svårighetsgrad, mm. Kenneth Johansson
6. Övriga frågor.
7. Mötets avslutande.

VÄLKOMNA!

Värnamo 01-01-17

Mitt namn är Göran Svahn BK Björnen Värnamo. Jag skrev licensprovet 14/1-00 men fick inte min licens förän 7/11-00. Har ej skjutit SBF tidigare men skulle vilja göra det särskilt 3-D. Jag har ej anmält mig till någon tävling eftersom jag saknat licens. Har varit i kontakt med Gullimar om licens för 2001. Skickade ett brev till förbundet 00-10-26 om det är rätt att jag skall behöva betala min licens för 2001.

Skrev även att jag vore tacksam för svar från förbundet vilket jag ej har fått. Har varit med i SFSSF sedan 1992 och sedan även Bågjägarna och där har det alltid fungerat. SBF vill kanske inte ha några nya skyttar? Hoppas förbundet hör av sig innan årets slut.

Med vänlig hälsning
Göran Svahn
Citronvägen 67
331 54 Värnamo

Fortsättning på Thore Karlsson och Berryl Arvehells inlägg från nr 1, 2001.

Berryl, i ditt svar på min insändare skriver du "att reda ut förhållandet vem som kan ha rätt, så att du kan bilda dig en egen tolkning". Om man skall reda ut något hör man väl båda parter inte närmaste kompis. Självklart håller dessa polare ihop. Har de börjat ljuga fortsätter de väl. Hade du väntat dig något annat?

Nu är det delar av juryn, tidigare var det "tävlingjuryn i demokratisk ordning som fattat beslut". Demokrati trodde jag var att hela juryn fick delta och säga vad de tycker, innan beslut fattas. *Varför säger Anders Fredriksson, flera gånger dessutom, jag tar hela ansvaret för beslutet? Varför detta, har juryn fattat beslutet är det väl juryn och inte Anders Fredriksson ensam som tar ansvaret för beslutet.*

Inga påtryckningar förekom, säger han. Varför då fatta något beslut? Allt var ju i sin ordning, Berryl, luktar inte dessa motsägelser osanning lång väg? Jag har inte diskvalificerat några föräldrar för att ha en uppfattning, men hotar man domare med att får jag inte som jag vill så.....det är en helt annan sak.

Du skriver att JSM i Linköping inte har något samband. I Bågschyten 2000, nr 4 skriver du. "När man sedan får sanktion så förbinder man sig att följa de tävlingsbestämmelser som gäller för just den rondan. Varken arrangör eller skyttar får förändra eller lägga till egna bestämmelser".

I Sanktionen för JSM, nov 99, underskriven av Åkerlund, står just detta att tävlingsbestämmelserna skall gälla. Är inte detta ett samband? Om skyttar i Linköping eller föräldrar i Grästorp påverkar arrangören att under pågående skjutning ändra på bestämmelserna, *vad är det för skillnad?*

Att du sedan tillägger, i Grästorp ville man anpassa till vad som redan gällde. Vilket jag hävdar att de inte gjorde eftersom det inte stod och fortfarande inte står i tävlingsbestämmelserna. Hur var det Henry skrev? "Det som inte står är inte tillåtet".

Du skriver att det finns en förklaring som sanktionerats av SBF:s styrelse. Jag kallar det en efterhandskontstruktion, jag anar varför. Hur kommer det sig annars att det nu över ett halvår efter, ännu inte kommit ut något ändringsblad till tävlingsbestämmelserna? Var inte det en av orsakerna till att ni gick över till ringbladssystem för att enkelt och snabbt kunna hålla tävlingsbestämmelserna aktuella? Det kan väl inte vara så att det fattas ett beslut från SBF:s årsstämma innan regeln kan införas?

Att ta FITA:s införande av Kadett som självklart för att ändra, som Henry gör, är väl att ta i. Det är ju en helt annan rond vad beträffat antal pilar och avstånd. Jag tror inte 13-klassen är mogen för avstånden 70-respektive 60 meter. Dessutom måste man då ändra på SBF:s bestämmelse 22.2.5 för att få rätt status på JSM.

Det är naturligtvis bra att SBF har vakna domare. *Men det kanske var så att de inte var vakna alls? De kanske inte ens viste vad som skulle gälla eller inte ville stöta sig med någon och lät dem göra som de ville.*



forts. på nästa sida...

Om nu dessa super domare var så vakna varför väcker man inte SBF:s styrelse, så att felet, om det nu var ett fel, kunde rättas till. De har ju haft god tid på sig, för varken i 1999 eller 1997 års upplaga finns regeln med. Hur gjorde du själv föresten i Linköping? Varför gick du inte in och stoppade regelfelet? Det var naturligtvis lättare att smyga undan "eller hur".

Det må vara så att jag är "fyrkantig", obildbar och inte förstår vad jag läster. Men varför förstod inte du, som också har läst Henrys brev, det var ju ur denna källa jag hämtade "det som inte står i tävlingsbestämmelserna är alltså ej tillåtet". Det kanske vore något för dina super domare att tänka på så kanske vi slipper det här velandet framöver.

Till sist, varför var SBF:s styrelse inte intresserad av det som var avsikten med min skrivelse som jag klart och tydligt påpekade. Nämligen att skapa en debatt inom förbund och klubbar, vilken status man vill ge domarna i framtiden och diverse andra utbildnings-

problem av framför allt nya skyttar. Detta var tydligen inte alls intressant. Är det för att det kunde skapa en del arbete inom SBF:s styrelse? Det kan väl inte vara så att det råder "arbetsskygghet" inom styrelsen. Du slutar med att jag kan börja med att be Anders Fredriksson om ursäkt. *För vad – för att han ljuger? Glöm det.*

Text: Torbjörn Nordin, BS Grästorp

SBF:s svar på Thore Nordins insändare:

Vi har fått ta del av Thores nya insändare men avstår från ytterligare kommentarer.

Vi hänvisar till vårt svar i Bågskytten nr 01-2001 som beskriver det verkliga förhållandet.

För vår del är denna debatt nu avslutad.

SBF gm Beryl Arvehell

Instinktivskytte

Genom långbågeklassens alltmer ökande popularitet, har det blivit många diskussioner och debatter om hur instinktivt bågskytte går till och jag tänkte med denna skrivelse dra mitt strå till stacken. Först med en kort tillbakablick.

Jag började skjuta 1954 som junior och då instinktivt. Under hela femtio och sextioalet var den instinktiva klassen väldigt populär och man sköt som med långbåge idag, med mellandrag, enda skillnaden att det var recurvbågar.

1969 efter Philadelphia VM kom våra skyttar hem och introducerade systemskyttet med vandring på strängen och i viss mån ansiktet, dom flesta instinktiva skyttar gick över till systemskyttet, så även jag. Det är det som nu är den klassiska stilen.

Så över till det instinktiva skyttet. När man läser insändare och hör långbågeskyttar för det mesta prata om hur dom siktar med pilen och var dom har pilspetsen, så blir kontentan av det hela att det är inget riktigt instinktivskytte. Människor har en instinktiv känsla kvar från urminnes tider, då man var tvungen

att kunna skjuta båge, kasta spjut och slunga mm, för sitt uppehålle, denna instinkt finns kvar, det gäller bara att plocka fram den, det tar tid, men det går.

Här kommer en förklaring hur jag skjuter instinktivt med ganska bra resultat. Jag börjar draget från midjan (men man kan lika bra börja med att lyfta bågen mot målet) sedan i en bestämd rörelse direkt mot målet, inget stopp eller tvekan på vägen mot ett fast ankare i ansiktet (ett finger i mungipan är bra). Jag fixerar träffpunkten intensivt under hela uppdraget, helt automatiskt söker min instinktivkänsla upp den rätta höjden och riktningen. Jag ser överhuvudtaget inte pilen, kanske anar riktningen på den men inte mer och absolut inte pilspetsen. Det enda jag tänker på är att dra bakåt med dragarmen och trycka framåt med bågarmen flera detaljer än så klarar inte hjärnan av. Jag håller bågen lite lutande, men det är inte ett måste, en fördel med lutande båge är att pilen då hamnar mer under det dominerande ögat.



forts. på nästa sida...

Det viktigaste är! Inga halvmessyrer med att man står i flera sekunder med halvt dragen pil och sedan drar bakåt och släpper när man når ansiktet. Det är bara bortkastad tid att stå och sikta på halva draget och sedan dra ut och skjuta från en annan punkt i draget. Sådana stilar orsakar bara "guldkräck".

Lika fel är att dra ut hela pilen och sedan gå in i målet från något håll, gå rakt på målet, bestämt. Kom bara ihåg att det tar ett tag innan din instinktivkänsla lockas fram och när man som nybörjare står och skjuter på samma avstånd, så blir det enklare att titta vad pilspetsen är, men det är dömt att misslyckas ute i skogen på olika avstånd till målen.

Nöt bara på och titta i träffpunkten och glöm pilspetsen, med tiden så kommer du närmare och närmare mitten.

Under inlärningsstiden, jaga inte poäng för då blir det ingen riktig träning. Skjut utan tavla och koncentrera dig bara på att hålla kvar och dra bakåt med dragarmen och tryck framåt med bågarmen. Glöm resultatet i början, dom kommer när du har en bra grundstil.

Lycka till !

Text: Leif Glaas, Gävle BSK

Svar

SVAR TILL LÅNGBÅGESKYTTEN "LEIF GLAAS"

Det nya förslaget har kommit till på grund av att det har börjat att tänjas på vad som är en långbåge.

Detta problem har vad jag tror uppstått för att det inte finns tillräckligt tydliga regler om vad som är en långbåge. Du skriver om reglerna hur en långbåge ska vara, men du glömmer en viktig punkt i SBF's regelbok och det är att en långbåge ska vara TÄMLIGEN RAK. Det har blivit en tolkningsfråga om vad som är rakt eller inte. Det är lätt avhjälpt med ett sådant 3" rör. Men troligtvis har detta problem uppkommit för att man inte har följt de regler som är satta från början i SBF.

Jag ska berätta om en händelse som har sin plats på jakt-SM 99 i Huskvarna. I ett av försäljningsstånden låg det en mycket deflex och reflex långbåge som gick under namnet Vision. Jag och en annan skytt frågade SBF's kontrollant (men in black) och en som sitter med i lagförslag-kommittén, Enar (enerisbågen) Ivarsson, om detta var en långbåge. Dom tittade på bågen, konstaterade att pilhyllan var godkänd och att strängen inte låg an mot lemmarna. Dom frågade sedan hur den ser ut avsträngad. Vi strängade av den och den var verkligen reflex, deflex, ungefär som Enars bågar.

Alltså, bågen var långt ifrån "tämligen rak". Såg mer ut som en blandning av en recurv och en långbåge. SBF kontrollanten tittade på Enar och sa: "Ja, den är ju i stort sett rak" och småskrattade.

Slutsatsen av detta är att förbundet tydligen inte vet vad en tämligen rak långbåge är för något, eller inte vet vart man ska sätta gränsen för en bastard-långbåge.

Det bästa är nog att långbågeklassen delas upp i två olika grupper, långbågar som går igenom 3" -röret och klarar kraven i en grupp och bastard långbågarna som inte klarar kraven i en annan grupp. Eller varför inte ta bort klassen helt och hållet.

Nu undrar du säkert varför jag säger så. Det är på grund av att vi långbågeskyttar inte blir accepterade. Ett exempel är att på en del tävlingar blir vi långbågeskyttar placerade i den mörkaste avdelningen i hallen eller får stå bland knattarna, vilket är ett problem för oss. Varför inte ställa oss på 18 meter så blir det mindre krångel för dom som håller i tävlingarna. Vi står och skjuter bland de andra seniorerna.

Sen ser jag att du skriver om medeltidsskytte, vilket du tror är ett jippo. Har du någon gång varit på medeltidsveckan på Gotland? Året som var kom det ca 70 st långbågeskyttar till tävlingen. Dom hade köpta och egen tillverkade långbågar. På läktaren satt ca 600 åskådare för att se på tävlingen och heja på sin favoritskytt. När man kommer dit kollas bågen att den är rak



forts. på nästa sida...

och inte har något sikte. Pilarna är gjorda i trä ochnocken är i trä eller horn. När man passerat kontrollen och alla skyttar är klara börjar tävlingen. Du skjuter på en 120 cm 5-ringad tavla.

Första avståndet är på 20 meter, du skjuter 6st pilar och du måste skjuta minst 20 poäng för att gå vidare. 30 meter, 6 pilar, minst 15 poäng för att gå vidare. 40 meter, 6 pilar, minst 10 poäng för att gå vidare.

Tävlingen avslutas med snabb-skytte, det går ut på följande: Man står på 30-meter och ska skjuta så många pilar man hinner på 30 sekunder och få så många poäng som möjligt. De 12 bästa skyttarna går vidare till final på tornspelet dagen efter. Det sitter då ca 5000 åskådare och tittar på en och hejar. Man skjuter i två grupper, en pil var per omgång, sämsta pilen ut i varje omgång. När det bara är 2 st skyttar kvar blir det fågelskytte med flupilar. Det är en konstgjord fågel som hänger ca 3-4 meter ovanför marken.

Skyttarna ställer sig 10-15 meter ifrån den. Du skjuter 3 st pilar och den som har flest pilar i fågeln har vunnit silverpilen med ära och berömelse. **Så du, Leif Glaas, prova det så vet du vad du pratar om!**

I slutet på din insändare går du ifrån sakfrågan, att de flesta inte kan skjuta riktigt instinktivskytte vad har det att göra med om bågen inte klarar måtten som är satta. Vad jag har sett så finns det lika många stilar som skyttar eller har jag fel i det. Och du, jag tror inte att 75% av skyttarna försvinner för de flesta långbågeskyttar klara kraven. Den eller dom som inte fixar detta är de som tänjer lite väl mycket på reglerna och tror att de kan hålla på med detta eller vart ska vi sätta gränsen tycker du.

Blir det när långbågen ser ut som en mindre reflex recurv eller ska vi sätta alla fristilarna i samma klass??????????

Text: Thomas Johansson, Skövde

Medicin

RF:s Dopingkommission avråder idrottare att äta kreatin

- Det finns anledning att starkt varna idrottsutövare för bruk av kreatin.

Det säger Bengt O Eriksson, medicinsk expert i Riksidrottsförbundets Dopingkommission, med anledning av den franska larmrapporten som framkommit i media om att kreatin är cancerogent.

Kreatin är inte dopingklassat, men liksom övriga kosttillskott är det något som RF avråder ifrån med hänsyn till risken för så kallad "misstagsdoping". Det har vid upprepade tillfällen visat sig att kosttillskott till och med har innehållit substanser som inte har funnits angivna på innehållsförteckningen. I enlighet med RF:s och SOK:s kostpolicy finns det inget vetenskapligt stöd för behov av kosttillskott i någon form. Detta under förutsättning att idrottaren är i energibalans, det vill säga att man äter väl sammansatt kost i tillräcklig omfattning.

I sådana undantagsfall rekommenderas idrottarna att endast köpa sådana tillskott på Apotek, vilka är den enda leverantören som idag kan garantera innehållet.

- Vi har idag varit i kontakt med Livsmedelsverket och föreslagit att de sammankallar till ett möte i den samarbetsgrupp som finns sedan en tid och där utöver RF även Läkemedelsverket med flera berörda myndigheter ingår.

Gruppen kommer att granska det vetenskapliga underlaget bakom uppgifterna om riskerna med kreatin och diskutera vilka åtgärder som behöver vidtagas, säger Bengt O Eriksson.

För ytterligare kommentarer kontakta

Bengt O Eriksson, ledamot i RF:s

Dopingskommission, tel 0708-11 87 33.

Källor: RF:s nyhetsbrev



Sydöstra Götalands Bågskytteförbund
kallar till
ÅRSSTÄMMA

Lördagen den 3 mars kl. 10.00
På Vrigsta Vårdshus

Kallelse har gått ut till samtliga föreningar
i Sydöstra Distriktet
Styrelsen

Västra Svealands BF
Inbjuder till

ÅRSMÖTE
Lördagen den 17/3 kl. 13.00
I Nobellhallen, Karlskoga.

Välkomna!

Södra Norrlands BF
Kallar till

ÅRSMÖTE
Stocka, lördagen den 14 februari kl 3.00

Separat kallelse till berörda föreningar.

FITA 70-årsjubilerar 2001

Under 2001 kommer FITA att fira sitt 70-årsjubileum. FITA grundades i september 1931 av 8 länder och har nu 127 medlemsnationer i 5 kontinenter. En logga FITA@70 är under framtagning och kommer att användas för att marknadsföra jubileet. Ett speciellt tillfälle blir Tavel-VM utomhus i Beijing, Kina, i september.

Ur Metro den 27/12-00

Lek med julklapp slutade med tragedi

DÖDSEFALL. En skolpojkes lek med sin julklapp slutade med tragedi i Victoria i Australien. Pojken provsköt sin nya pilbåge och råkade träffa sin 58-årige granne i ryggen. Mannen, som satt i trädgården i väntan på julmiddagen, dog. Pilen passerade först genom ett staket av korrugerad plåt.

(TT-DPA)

Till salu!!!

Säljes: carbonlemmar Win&Win 66", 28#. Inköpt 1998 har bara varit använda i ett år. Ny pris 3900:-. Begärt pris 2900:-
Info ring 0152- 41301, kvälls tid

Carl- Michael P. Johansson Stallarholmen

RÄTTELSE!
TELEFONNUMMER TILL
REJMYRES TÄVLINGAR ÄR FEL
I TÄVLINGSKALLENDERN!
DET SKALL VARA:

011 - 876 28



forts. på nästa sida...

Tävlingsannonser

VÄSTERGÖTLANDS BÅGSKYTTEFÖRBUND

kallar till

ÅRSMÖTE

Söndagen den 4 mars 2001 i
Skövde BKs klubbstuga, kl 14.00

Separat inbjudan till berörda föreningar

På uppdrag av
Östra Svealands Bågskytteförbund
inbjuder Södertälje BF till

inomhus DM

17 – 18 mars 2001

Separat inbjudan till berörda klubbar.
Södertälje BF

Norra Svealands Bågskytteförbund
kallar till

Årsstämma

Torsdagen den 29 mars 2000 kl.19.00

Separat kallelse till berörda föreningar

På uppdrag av
Västra Svealands Bågskytteförbund
inbjuder BS Kil till

DM-inomhus 2001-04-07.

Separat inbjudan till berörda klubbar. Se även info
på BS Kil:s hemsida.

WWW.bskil.subnet.dk

INBJUDAN

- Tävling : **MARSKATTEN**
- Datum : Söndagen den 18:e mars 2001 kl 10.00
- Plats : Skurupshallen, Skurup.
- Tävlingsform : SBF 12m, FITA 18m 2x30 pilar.
- Klasser : Alla
- Anm.avg : Erlägges vid tävlingsplatsen. Seniorer 120:-, Lagavgift 100:- Juniorer och yngre 80:-
- Anmälan : Senast den 11:e mars per telefon 0411-414 51 Arne Ljungqvist eller 0410-207 97 Ingrid Friberg.
Uppge val av tapet vid anmälan.
OBS! Anmälningar efter den 11 e: mars tillkommer förhöjd avgift med 50 %.
Gymnastikskor obligatoriskt. Begränsat antal deltagare.
Servering av läsk, korv mm.

VÄLKOMNA TILL SKURUP
SKURUPS BÅGSKYTTEKLUBB

Götalandsmästerskap

24 februari 2001

På grund av svårigheter med att finna lämplig lokal har Angereds BS och Lindome BK beslutat att arrangera Götalandsmästerskapet inomhus tillsammans.

Angered svarar för alla 12 meterskyttar inklusive 10- klassen i mån av plats och Lindome alla 18 meterskyttar.

Troligtvis blir det många skyttar så vi har delat upp GM:et i två skjutomgångar.

Fristil och klassisk recurv startar klockan 10.00.

Compound, alla klasser och långbåge startar klockan 14.00.

Alternativet till denna lösning hade varit att vi inte fått något GM alls , så vi hoppas att detta skall fungera bra.

Angereds BS

Anordnar GM för alla 12 meterskyttar i vår klubblokal.

Kanelgatan 1 i Gårdsten.

Vägvisning från väg 45 vid Agnesberg.

Start klockan 10.00 och 14.00 med 2x4 min uppvärmning därefter omedelbar tävlingsstart..

När det gäller 12 meterskyttarna försöker vi i görligaste mån att anpassa starttiden till era önskemål beroende på när den ni åker med skall skjuta i Lindome.

Inneskor gäller. Vi kommer att ha en enklare servering, kaffe, dricka, korv, godis och mackor.

Lindome BK

Anordnar GM för alla 18 meterskyttar i vår skjuthall i Lindome.

Vägvisning från bron över motorvägen vid IKEA.

Vi skjuter 2x30 pilar.

Fristil och klassisk recurv startar klockan 10.00 med 2x 4min provpilar, därefter omedelbar tävlingsstart .

Compound alla klasser startar klockan 14.00

Med provpilar 2x4 min därefter omedelbar tävlingsstart.

Vi kommer att ha en enklare servering.

Gemensamt för båda tävlingarna

Startavgift 60:- lag o individuellt.

Anmälan senast den 19/2 till Lindome BK oavsett vilken lokal ni skall skjuta i.

Lindome BK Box 195

437 22 LINDOME

Eller

Tel 031-7950002 fax 031-7950002

E-post lindome-bk@telia.com

VÄLKOMMEN

VÄSTBO BÅGSKYTTER

Tourpremiär
År 2001

Inbjuder till
"3D-skämtet"
Söndagen den 1 april

2x15 mål McKenzie 3D-djur

Tid: Uppvärmning kl. 08.45 – 09.30.
Tävlingsstart 10.00.

Plats: Gnosjö, Töllstorps friluftsområde, (industrimuseum).
Skyltat från väg 151.

Servering: Korv, dricka, godis, kaffe.

Klasser: Samtliga enligt SBF

Tävling: 2x15 mål McKenzie 3D-djur.

Anm. avg. Senior 120:-
Junior, motionär 70:-
Touravgift 30:-

Anmälan: Senast 25 mars till Ben Elwing,
Telefon 0371/142 20 eller e-mail:
vmt@mbox301.swipnet.se



Välkomna!

BK Unga Örnar, Bromölla

Inbjuder till

Tiansträffen

Söndagen den 4 mars 2001

Plats: Idrottshallen vid Öllervallen Näsrum.
Rond: FITA 18, SBF 12 m, 2x30 pilar.
Klasser: Samtliga enligt SBF:s bestämmelser.
Startavg.: Seniorer 120:-, juniorer 80:-.
Starttid: 10.00.
Anmälan: Till Thomas Robertsson,
tel 0456-149 53, senast 22 februari.
Vägbeskr.: Vid väg nr 116, ca 10 km norr om
Bromölla. Skyltning vid avfart.
Anmälan i god tid. Begränsat antal
skyttar.
Uppge val av duk vid anmälan.
Gymnastikskor obligatoriskt.
Servering finns.

Välkomna!

Skövde Bågskytteklubb inbjuder till

Drive-In tävlingen Strängasläppet

Lördagen 17 mars / Söndagen 18 mars

Tävlingsplats: Klubbens träningslokal
Simsjövägen

Tävlingsform: Fita 18 och SBF 12
OBS! långbåge 18 m.

Tävlingsstart: Kl. 09.00 och 13.00 båda dagarna
med uppvärmning 2 x 4 min.

Klasser: Enligt SBF:s regler.
(minst 3 deltagare för klass)

Anmälan till: Rolf Andersson 0500-436832

Anm. senast: 12 mars

Anmälningsavg. Seniorer 100:-
Övriga och lag 70:-

Servering finns i skjuthallen.
OBS! Begränsat deltagarantal per skjutomgång.
Skor för innebruk obligatoriskt.

VÄLKOMNA

Lindome Bågskytteklubb

inbjuder till

MARSPILEN

lördagen den 3 mars

Ungdomstävling från 12 meter

Plats: Lindome BK,s skjutlokal. För väg-
beskrivning Ring ! Eller kolla vår
hemsida. Lindome-bk.com

Rond: 2x 30 pilar från 12 meter.
Ange önskemål om taveltyp.

Start: Kl 11.00 med provpilar därefter
omedelbar tävlingsstart.

Klasser : 10 o 13.

Startavgift: 45:-
Enklare servering kommer att finnas.
Begränsat deltagarantal, max 50.

Anmälan: Senast tisd. 29 februari.
tel: 031-7950002 eller
fax 031-7950002.
e-post lindome-bk@telia.com

VÄLKOMNA

IF KARLSVIK
inbjuder till
GÄRDE-PILEN
Lördagen den 31/3-01

Plats: Gärde ishall norr Sundsvall
Rond: Fita 18m. SBF 12m
Klass: Enligt SBF:s bestämmelser
Mindre än 3 deltagare flyttas till
närmsta klass.
Start: Uppvärmning 9.30
Tävlingsstart 10.00
H-domare: Bert Nordlander
Anm.avg.: Seniorer 100:- Juniorer 60:-
Anmälan: Senast måndagen den 26/3 till
Maggan 060-25235
beavercreek@telia.com
Servering: Som vanligt finns ett stort utbud på
plats.

IF KARLSVIK
INBJUDER TILL
SUNDSVALL:s 25an
söndagen den 1/4-01

Plats: Gärde ishall norr Sundsvall
Rond: Fita 25m 18m SBF 12m
Klass: Enligt SBF:s bestämmelser
Mindre än 3 deltagare flyttas till
närmsta klass.
Start: Uppvärmning 9.30
Tävlingsstart 10.0
H-domare: Bert Nordlander
Anm.avg.: Seniorer 100:- Juniorer 60:-
Anmälan: Senast måndagen den 26/3 till
Maggan 060-25235
beavercreek@telia.com
Servering: Som vanligt stort utbud.

**BOKA UPP EN TREVLIIG
BÅGSKYTTEHELG
VÄLKOMNA TILL SUNDSVALL.**

Skellefteå Bågskytteklubb

Inbjuder till
Kopparpilen
Söndagen den 11 mars 2001
Klockan 11.00

Plats: Eddahallen i Skellefteå (Badhuset)
Tävlingsform: Duellskjutning
Klasser: (**OBS! mixade klasser**)
Fristil 19, Compound 19, Klassiskt 19,
Långbåge, Fristil 13, Compound 13,
Fristil 10, Klassiskt 10
Anm. Avgift: Seniorer & äldre 100 :-, övriga 60 :-
Anmälan: Anmälan till Börje Morén 0914-10057,
borje.moren@swipnet.se
Anmälan senast den 6 mars 2001

Välkomna !
Skellefteå Bågskytteklubb

**LINKÖPINGS
BÅGSKYTTEKLUBB**
inbjuder till

LINKÖPINGSTRÄFFEN
(FD Collegium Open)
Lördagen den 3 mars 2001 kl: 10.00

Uppvärmningsskjutning 09.30-09.55

Plats: COLLEGIUM (SM-hallen)
Skyttat från västra infarten E4
Rond: FITA 18m och SBF 12 m
Klasser: Enligt SBF:s bestämmelser.
Anm. avg.: Seniorer och äldre 100:-
Juniorer 60:-
Anmälan: SENAST 01 02 19
TILL
Kjell Åke Bengtsson Tel: 013-161394 , 0706214051
Avgiften kan sättas in på **PG. 10 72 49-5**
Max antal Skyttar: 136
Skor för innebruk obligatoriska

Välkomna! Linköpings BK

Bow Pro-allsvenskan

Final i Allsvenskan

Till finalen i allsvenskan kvalificerade sig Grästorp, Lindome, Sturarna och Umeå

Finalen skjuts efter omgång 2 på JSM i Eskilstuna. Alla är välkomna att titta och på ett effektivt sätt heja fram sina favoriter. Starten sker ca 30 minuter efter att andra JSM-omgången är avklarad. Tid som det tar att skjuta finalen är ca 1 timma och 20 minuter.

Kvalet till nästa års allsvenska

Klubbar som vill försöka att kvalificera sig till nästa års allsvenska skall på senior-sm i Karlstad anmäla sig till Bosse Palm Angered i samband med grundskjutningen. Det kommer att finnas två lediga platser. Det som krävs är att lagen har minst en skytt i respektive skjutstil K, F och C. Åldersklass och kön har ingen betydelse. Om många klubbar vill vara med så kan det tänkas att ytterligare en grupp bildas. Då kan sex klubbar beredas plats i nästa års allsvenska.

Frågor??? Ring då till mig på 031-43 85 88

Välkomna

BOW PRO

STÖRST I NORDEN PÅ BÅGSKYTTE

Nu kan du handla räntefritt hos oss och betala på 3-24 månader.

Tel: 040-46 50 35, Fax: 0140-46 50 37, www.bowpro.se eller , 'mail@bowpro.se.

Skidresor till Norska fjällen

Vi har mittveckobussar och weekendbussar varje vecka samt ett stort utbud av stugförmedling.

Beställ katalogen : katalogen@jtalpinresor.se

Vår hemsida: www.jtalpinresor.se

JT alpin
resor

tel 031-51 80 00, 08-14 24 24



WASABODEN AB
IDROTTSPRISER & GRAVYR
PARKGATAN 21, 411 38 GÖTEBBORG
TEL: 031 - 711 37 09, 13 78 22
FAX: 031 - 711 07 69



Den enda aktuella katalo-
gen

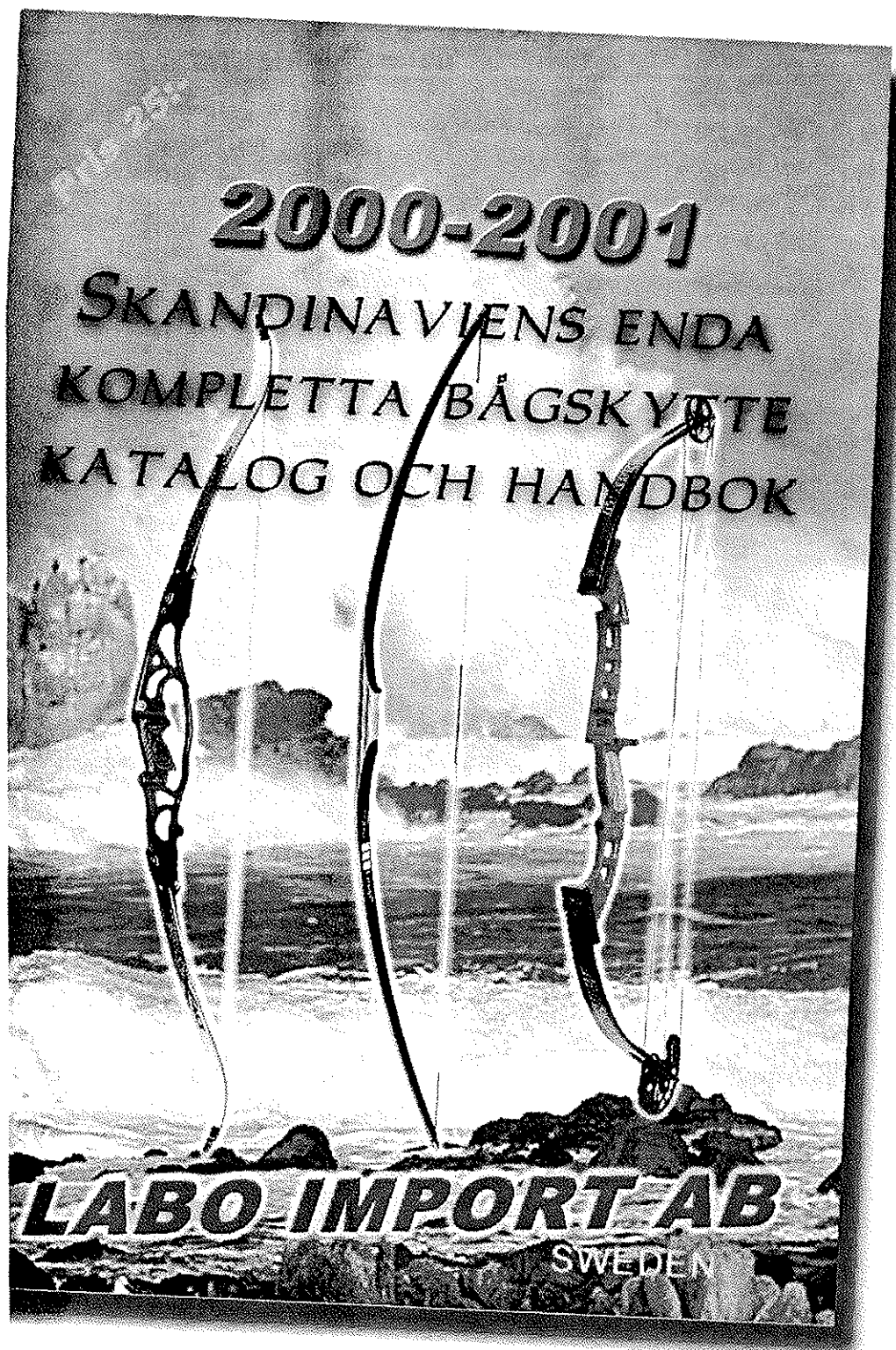

Den enda aktuella katalo-
gen

Skandnaviens enda bågskytte katalog

- Årets produkter finns med.....
- Gjord helt i färg
- Kommer ut VARJE år
- Du får den helt gratis!

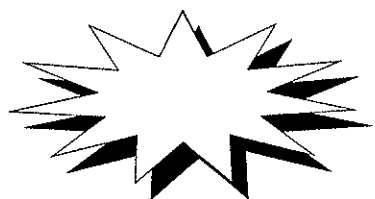

054 - 53 31 10
www.labo.se
e-post:info@labo.se

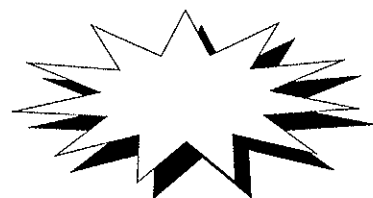

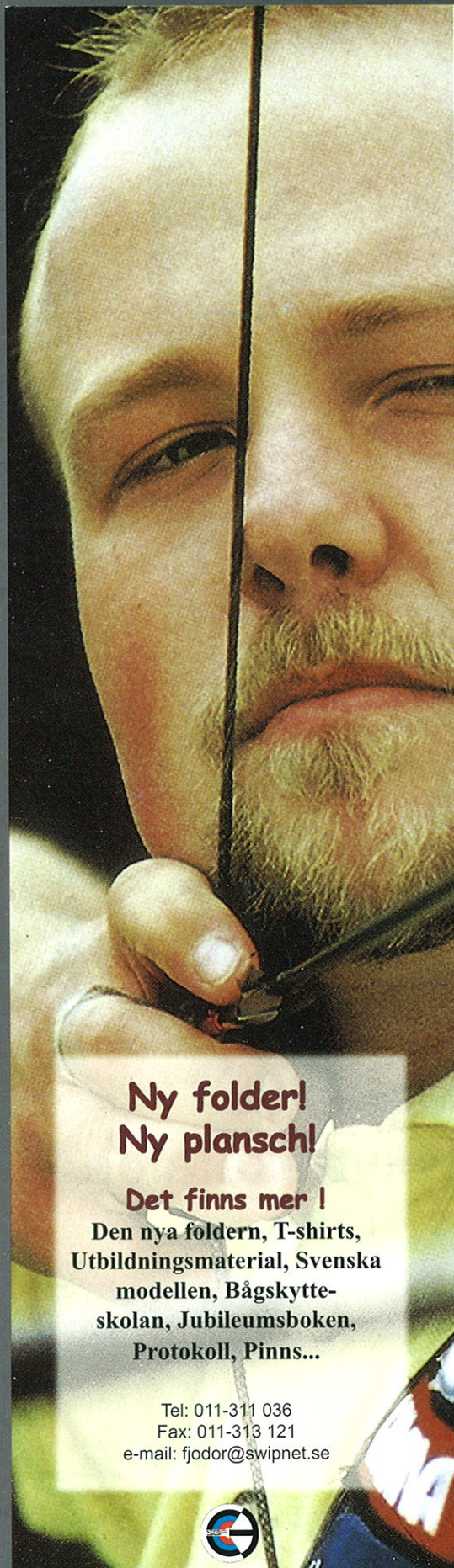

**Ny folder!
Ny plansch!**

Det finns mer !

Den nya foldern, T-shirts,
Utbildningsmaterial, Svenska
modellen, Bågskytte-
skolan, Jubileumsboken,
Protokoll, Pinns...

Tel: 011-311 036
Fax: 011-313 121
e-mail: fjodor@swipnet.se



SBF har det du behöver !

Varför inte välja
samma bågskytte-
materiel som våra
landslagsskyttar,
och få bäst service
och rådgivning på
köpet.

Omgående lever-
anser från Sveriges
i särklass största
lager av bågskytte-
materiel.

Räntefria köp på
6-24 månader.

Mathews
Browning
PSE
Hoyt
Win&Win
Samick
Easton
Toxonics
Super Scope
Cavalier
Golden Key
Spigarelli

BOW PRO

Företagsvägen 29 hus nr. 6, 232 37 Arlov
tel:040-46 50 35 fax:040-46 50 37
Mail@bowpro.se www.bowpro.se

**ÅTER IGEN...
VÄRLDSMÄSTAREN
SKJUTER
MARTIN**

**INNE-VM
1997 MARTIN
1999 MARTIN
2001**



Tel: 054-53 31 10



**PRIS
5900:-**

Mer behöver inte
en världsmästar-
båge kosta.....

LABO IMPORT AB
SWEDEN