

© Tidskriften

BÅGSKYTTE

Årgång: 57 Nr 06 2004

GÖSTA WAHII



SVENSKA  officiellt organ för
BÅGSKYTTEFÖRBUNDET

BÅGSKYTTE BEHÖVER INTE VARA DYRT!



W&N WIN & WIN
ARCHERY'S

1690:-
Stock, lemmar
och sträng

Vi lagerför Evolution
64" 20lbs - 24lbs
66" 20lbs - 36lbs
68" 24lbs - 36lbs
Svart, vit, guld, silver, röd o turkos
Svarta lemmar (se bild)
Både höger o vänster



å du vi har
nästan allt (98%)
på lager för
omgående leverans



**Förmånlig finansiering med
HANDELSBANKEN FINANS**

Ring för ytterligare information

W&N WIN & WIN
ARCHERY'S

2390:-
Stock, lemmar
och sträng

Vi lagerför Stinger
Blå, svart, silver och röd
Både höger o vänster

Vi lagerför Stingerlemmar
66" 24lbs - 40lbs
68" 24lbs - 40lbs

Nyhet!



LABO IMPORT AB
SWEDEN



Box 8085
650 08 Karlstad

054-53 31 10
Butik på nätet www.labo.se

Tel: 054-53 31 10
Fax: 054-53 36 20

INNEHÅLL



Antalet prenumeranter ökar!

Mål 04
900 st

SEMESTER

SBF har semesterstängt vecka 28-30!

Redaktionellt

756 st
Juni-04

4. Svenskt Bågskytte snabbt och lätt
6. SBF - Shopen!!!!
- Reportage
- Månadens reportage: Gösta Wahll, Tibro
8. Övrigt
7. Handslaget.
10. Penningpriser och skatter.
12. EJC-Boe, Frankrike, Svensk dominans!
13. Tungt för damerna på EM i Bryssel!
14. Våra OS-kandidater: Anders Grönberg
15. Draglängd & Dragkraft.
17. LABO-3D-Open i Karlstad.
18. Frykstadsfältet i Kil.
19. Yngre Juniorer Trofén
20. Beiterlägret.
21. Nybärjarseniorer i Västbo.
24. Aktuell ställning i 3D-Touren.
27. Rikard & Sanna Fors.
28. 3D-April i Västbo/RC-pilen.
29. Bågbyggaren.
30. Inför 3D-SM
31. Ny hemsida för unga ledare.
34. Insturktionsdagar för långbåge. Bara kvinnor i AU.
36. Ungdomsgrupper i Finspång.
37. Tävlingsannonser.

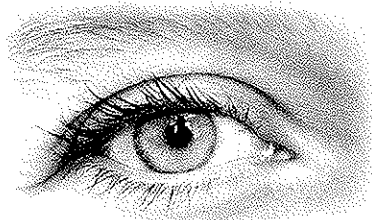

Håll ett öga på nummer 7!
Lennart Nordvahn
ledare inför Paralympics m.m.

SBF = SHOPPEN
Sidan 6

Redaktions tel: 0143-125 05
0709-61 64 22

Mail:
bagskytten@bagskytte.se

	Reklam
LABO	sid 2, 11, 26, 32, 33 43
SBF	sid 6
Arrownet	sid 16
Bågar & Pilar	sid 22, 23
Eneris långbågar	sid 30
IL-Produkter	sid 35
Baldurs	sid 42
Mitt i Prick	sid 44

TIDSKRIFTEN BÅGSKYTTE
Företagshuset
Motlagatan 18
592 32 Vadstena

Tel: 0143 - 125 05
Mobil: 0709 - 61 64 22
Fax: 0143 - 315 64
E-mail: bagskytten@bagskytte.se
PG: 37 90 05 - 2

Redaktör
Mikael Svahn

Ansvarig utgivare
Förbundsstyrelsen

SVENSKA BÅGSKYTTEFÖRBUNDET
KANSLI
Fagerviksvägen 22
860 30 Sörberge

Tel: 060-570 130
Fax: 060-578 821
E-mail: archery@algang.se
kansliet@bagskytte.se
org-nr: 802000-5065

Förbundsordförande
Lars Liljenstolpe
Tel: 0152-51139
E-mail: lars.liljenstolpe@bagskytte.se

Sportchef
Leif Janson
Tel: 08-581 72 792

Försäljning
TIDSKRIFTEN BÅGSKYTTE
Tel: 0143 - 125 05
Fax: 0143 - 315 64
E-mail: bagskytten@bagskytte.se
PG: 37 90 05 - 2

DISTRIKT

MELLERSTA NORRLANDS BF
Tel: Lennart Fällgren, 0703-765 175

NORRA SVEALANDS BF
Tel: PeO Gunnars, 0243-821 07

NORRBOTTENS BF
Tel: Kjell Harnesk, 0970 - 640 07

SÖDRA NORRLANDS BF
Tel: Tomas Dunder, tel: 026-125732/070-5844631

SKÅNES BF
Tel: Kayh Andersson, 0451-844 79

SYDÖSTRA GÖTALANDS BF
Tel: Leif Kedén, 036 - 14 14 35

VÄSTRA SVEALANDS BF
Tel: Bozze Karlsson, 0589-198 16

VÄSTERBOTTENS BF
Tel: Berit Johansson, 090-77 69 16

VÄSTERGÖTLANDS BF
Tel: Torbjörn Nordin, 0514 - 512 20

VÄSTKUSTENS BF
Tel: Bo Palm, 031-46 93 81

ÖSTERGÖTLANDS BF
Tel: Kjell-Ake Carlsson, 0122-140 1

ÖSTRA SVEALANDS BF
Tel: Jane Andersson, 016 - 516463 eller 070 2806699.

Antal nr 2004:10 st.

PRISLISTA

Sidorlek	Pris	Övrigt	Pris
1/1	700 kronor	Lösnummer	30 kronor
1/2	475 kronor	Prylörget	40 kronor
1/4	345 kronor	Prenumeration	225 kr/år
1/8	260 kronor	Utänför Norden	350 kr/år
Omslag	1500 kronor (4-färg)		

Tidningen tryckt av Timrå Tryckshop i Timrå med Digital färglaser. Nallarna på omslaget är gjorda av: Åse Högström

MANUSSTOPP: 25:e i varje månad
UTGIVNING: 15-20 i varje månad

4

Förbund & Landslag

060-570130



BÅGSKYTTE FÖR HELA FAMILJEN!

4 dicipliner & 4 skjutstilar. Välj det som passar dig. Året runt.

Förbundsstyrelsen

Post

Ordförande
Vice Ordf./PR/Sponsring
Sportchef/Sekreterare
Kassör
Utbildning
Föreningsverksamhet
Bitr. Utbildning
Domarfrågor
Ungdomsverksamhet
Ungdomsledamot
IT-Frågor
Förbundskapten, Olympiskt
Skjutstilsansvarig, Compound
Skjutstilsansvarig, Klassiskt
Skjutstilsansvarig, Handikapp
Förbundskapten, Ungdom
Jämställdhet (adjungerad)

Namn

Lars Liljenstolpe
Leif Eriksson
Leif Janson
Tommy Appelqvist
PeO Gunnars
Kurt Lundgren
Leif Danielsson
Börje Jonsson
Anders Fredriksson
Therese Gustafsson
Markus Sundström
Tomas Johansson
Dragan Patric
Per Edling
Lennart Nordsvahn
Gullimar Åkerlund
Malin Lövgren

Telefon

0152-51139
060-172428
08-58172792
0491-13024
0243-82107
054-874487
016-352330
060-616104
0582-16765
0514-5156972
060-610668
021-80 38 50
0171-58346
0171-59467
0911-33277
060-570130
0302-34504

Fax

0152-510 20
060-152120
08-58172792
0491-786511
054-870200
016-516420
060-158180
0582-12210
060-155910
021-80 38 50

E-post

lars.liljenstolpe@bagsskytte.se
leif.eriksson@bagsskytte.se
leif.janson@bagsskytte.se
mailto:tommy.appelqvist@bagsskytte.se
peo.gunnars@bagsskytte.se
kurt.lundgren@bagsskytte.se
leif.danielsson@bagsskytte.se
borje.jonsson@bagsskytte.se
anders.fredriksson@bagsskytte.se
therese.gustavsson@bagsskytte.se
markus.sundstrom@bagsskytte.se
tomas.johansson@bagsskytte.se
dragan.patric@bagsskytte.se
per.edling@bagsskytte.se
lennart.nordsvahn@bagsskytte.se
gullimar.akerlund@bagsskytte.se
malin.lovgren@bagsskytte.se

DOMARHÖRNAN

Börje Jonsson Domar och regelsvarig i SBF:S styrelse

Särskiljning vid lika poäng

I den senaste versionen av FITA:s regelbok så är texten ändrad i den del som reglerar hur bedömningen av i vilken ordning skyttar skall placeras när dom har skjutit lika poäng på en tävling.

Den tidigare regeln med att i första hand avgöra vem som har flest träff har utgått och nu går man direkt på den del som kontrollerar vem som har flest 10:or eller 9:or/ X resp. flest 5:or eller X.

SBF:s distriktsombud har tidigare i samband med en årsstämma beslutat att vi i Sverige skall följa FITA:s regler i största möjligaste mån. Av denna anledning har SBF:s styrelse beslutat att fr.o.m. den 29/5-04 (Elitserietävlingen i Timrå) så skall vi följa FITA:s beslut, så att vi inte behöver ha olika regler vid nationella täv-

lingar gentemot internationella tävlingar (Stjärntävlingar ex.).

Detta innebär att följande artiklar i vår regelbok kommer att få följande lydelse:

Art. 23.10.3 utgår punktsatsen nr.3.
Art. 23.10.5 I händelse av lika poäng se FITA 8.6.5.1 och 8.6.5.2

Art. 24.8.3 utgår punktsatsen nr. 3.
Art. 24.8.5 I händelse av lika poäng se FITA 7.6.5.1 och 7.6.5.2

Art. 25.8.6 utgår punktsatsen nr. 4.
Art. 25.8.8 I händelse av lika poäng se FITA 9.6.3.1 och 9.6.3.2

Detta innebär även att de som har skrivit ut kapitlen 23, 24 och 25 till vår regelbok från hemsidan antingen måste stryka (bläck-ändra) i dessa artiklar i sin redan utskrivna del.

Eller på nytt skriva ut de sidor som är ändrade och rätta in dessa i sin redan utskrivna del.

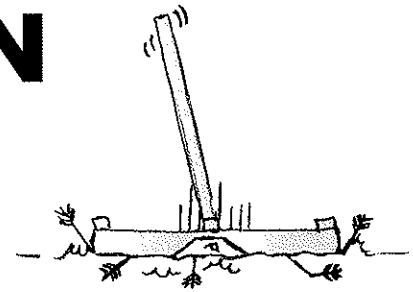

Det blir max. 2 st. sidor/kapitel. I kapitel 23 sid. 4, i kapitel 24 sid 5 & 6, i kapitel 25 sid 6 & 7.

Att vi ändrar i den version av regelboken som nu finns på hemsidan kan tyckas dumt. Men om vi ändrar en specifik regel så måste ju alla ändå ha detta i åtanke när man läser regelboken. Om vi som det nu är tänkt även ändrar i den upplaga som ligger ute på hemsidan så får ju i varje fall de som efter denna tidpunkt trycker ut ett exemplar den rätta versionen. De övriga som redan har tryckt ut ett ex. är ju då de enda som drabbas om dom inte skriver ut de fåtal sidor som är ändrade.



Licenser!

Listan över alla som innehar licens finns på förbundets hemsida bagskytte.se
Användarnamn: bagskytte. Lösenord: sbf

Helsidor	Mått h/b cm	Halvsidor	Mått h/b cm
700 kr	25x18	475 kr	12,8x18
Fjärdedel sidor	Mått h/b cm	Attundels sidor	Mått h/b cm
345 kr	12,7x8,9	260	6,2x8,9
Omslag helsida	Mått h/b cm		
1 500 kr	4-Färg 28,7x20, Adresseringsutrymme på 2,5 cm i överkant.		



SBF = SHOPEN

All försäljning av förbundsmaterial skall ske enligt följande:

Adress: Tidskriften Bågskytten

Telefon: 0143-125 05

Mail: bagskytten@bagskytte.se

Info: www.bagskytte.se

Vid beställningar ombedes minst 14 dagars framförhållning.

UTGIVNING 2004

10 nummer mellan 15-20 i varje månad.

Dubbelnummer den 15:e februari

Dubbelnummer den 15:e september.

Prenumerationsavgiften: För 2004 avser 10 nummer inkl. 2 dubbelnummer. Prenumerationen löper med 10 nummer från betaldatum. Redan under året utkomna nummer kan vid helårsprenumeration, på kundens begäran, levereras mot porto, detta med reservation för slutförsäljning! Lösnummer kostar 30 kronor.



Den 24 maj tog SOK ut det svenska båg-skyttelaget till OS. Det blev Mattias Eriksson, Jonas Andersson och Magnus Pettersson. Fortfarande har Petra en chans.

Prenumerera på Tidskriften Bågskytten

PG: 37 90 05 - 2
225 kr för 10 nummer

Skriv bara namn och adress!

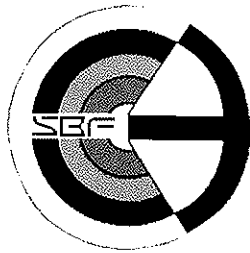

SBF = SHOPPEN

Tel: 0143-125 05, bagskytten@bagskytte.se

Ladda för OS!
PR-Folder 1:-/st.
Afficher 5:-/st



TRÄNARSTUDIER

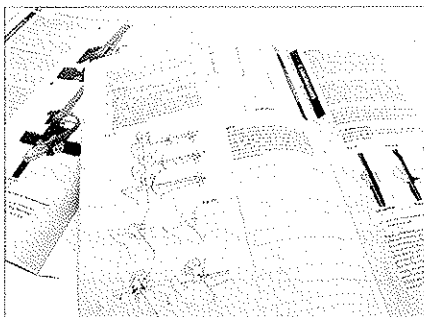

STEG 1 & STEG 2

Helt nya utbildningsmaterial där Du och ni tillsammans kan hitta rätt i bågskyttets ädla konst. Steg 1 handlar om hur det är. Medan steg 2 mera är av en dialog och diskussion.

	Med märke	Utan märke
Steg 1	100	80
Steg 2	120	100

Märken



Tavla utomhus
Senior
Junior



Jakt & Fält
Senior
Junior



Knattmärket



Tavla utomhus
Yngre Juniorer

Minst 14 dagars framförhållning vid beställning!

Handslaget, fantastiskt stöd för våra bågskytteklubbar!

- Ni kan börja söka för höstterminen redan nu, uppmanar Leif Janson.

Nya ansökningar fortsätter att strömma in till förbundets kontaktman Leif Janson. Av de 127 000 kronor som SBF fått att fördela har nu det mesta bokats. – De som nu inkommer med sina ansökningar kommer med till höstens omgång, säger Leif och berömmar gensvaret från bågskyttesverige.

Det skall handla om något av nedanstående 5 områden:

1. Undanröja hinder som gör att vi har svårt att öppna dörrarna för alla som vill skjuta pilbåge.
2. Satsa på att fler flickor skjuter pilbåge.
3. Hålla nere kostnaderna för att skjuta pilbåge.
4. Fortsatt kamp mot droger, även alkohol, rökning och snusning.
5. Samarbete med skolan.

Till de klubbar som redan ansökt och som också redovisades i nummer 5 har nu följande tillkommit:

Motala BSK	Fler till sporten
Västervik BSK	Fler till sporten
Borås BS	Minska kostnaderna
Trelleborgs BSK	Minska kostnaderna
Sollefteå BS	Satsning på flickor
Kungälv BK	Fler tjejer
Upplands Väsby	Fler till sporten
Tibro BS	Fler till sporten/lägre kostnader
Kristianstads BSK	Fler till sporten
Eskilstuna BS	Fler tjejer
Strängnäs BSK	Fler tjejer
BK Björnen	Fler till sporten/tjejer

Maila till: leif.janson@bagskytte.se



Ring: Leif Janson 08-581 72 792,
måndag – onsdag, Eller e-mail:
leif.janson@bagskytte.se

EM-kvältävlingen till OS

De sista OS-biljetterna togs i damklassen av Turkiet, Finland och Tyskland. Elin åkte ut mot Tamara Geeraerts, Belgien i 1/16-finalen, 128-140. Jenny besegrade Christina Ioriatti, Italien med 154-150 men besegrades sedan knappt av Matild Andreassen, Danmark med 149-151. I herrklassen blev det England, Bulgarien och Turkiet som tog de sista OS-platserna.



Elin Kättström

Jenny Sjöwall-Karlsson



Gösta Wahl

81-årig "bonare" från Tibro

Text & Bild: Mikael Svahn

I de riktigt gamla föreningarna finns kanske inte någon ursprunglig medlem kvar som kan berätta om det lokala bågskyttets historia från början. Men i Tibro finns Gösta Whall, född 1923 i Björkåsen. Idrottsaktiv redan i unga år med orientering, skidor och cykel mest under kriget där han var sjukvårdare i det militära. Här berättar han om sig själv och bågskyttet i Tibro som fick sin början hösten 1950.

Den 81 årige, före detta "Bonaren", Gösta Wahl sitter mitt emot mig vid köksbordet i det lilla huset, 800 meter in på vägen till Gäre i Tibro kommun. Här har han bott i 58 år, trädgården är prydlig i sin begynnande sommarskrud och gräsmattan välklippt. Han har två döttrar i Tibro varav den ena bor tvärs över vägen. Att vara "bonare" innebar att man ytbehandlade möbler något som han började med redan som 16 åring. Efter pensioneringen vid 60 års ålder blev det lite möbelrenovering på hobbynivå, inte så konstigt då just möbeltil-

verkning alltid varit stort i Tibro. I själva bågskjutandet är Gösta inte så aktiv längre men det blir ändå att åka till träningen varje kväll. – Ibland händer det att jag skjuter lite långbåge sedan Enar Ivarsson begåvat mig med en sådan, säger Gösta och ler vid tanken. – Förr gick det riktigt bra att träffa men nu är det rätt svårt, fortsätter han och berättar att det där med guldskräck dök upp redan från första början.

Med papplåda och stålbåge

- Jag tror nog att vi alla hade en släng av guldskräcken på den tiden. – Det var 1950 och det fanns ingen förening här då, den sedermera blivande ordföranden Louis Bengtsson hade kommit över en stålbåge hos Jannes sport. Det var en beställning men den som skulle ha bågen backade ur. Jag och Herbert Nyman fick, lagom till påsk, var sin inbjudan till provskjutning. Beväpnade med båge, pilar och en papplåda begav vi oss ut i skogen för att testskjuta. – Vi var helt okunniga, berättar Gösta, först strängade vi bågen åt fel håll men det blev en och annan träff i lådan när vi väl fick ordning på allt. - Tillsammans med Ingemar Johansson och Rune Persson, ett par som tidigare provat på bågskytte men då med "enebågar" som de tillverkat själva, lärde vi oss allt mer om hur det skulle gå till. – Vi hade ingen att fråga men vi skaffade oss lite litteratur i ämnet. – Ett stort problem var vad skulle vi skjuta på?

- Pappskivor höll inte så länge och till slut kom Ingemar och Rune på idén att göra en träram som de spikade väv på och fyllde med halm. – Det liknade en stor madrass och den fick också gå under det namnet.

– Det är mycket som har förändrats och många av de gamla bågskytteföreningarna finns inte heller kvar längre, säger Gösta sådana som Skara (den förening vi först samarbetade med), Vårgårda, Töreboda, Tidaholm och Annelund.

Min första båge

- Det allra första numret av Bågskytten fick vi via den lokala pressbyrån, jag vet inte om det fortfarande finns kvar men jag skulle tro det. - Min första båge var en Stålbåge som avlöstes av en Rydbåge sedan blev det Björnbågar och i början låg de nog runt 40# och drygt det. - De första stålsträngarna var ett stort problem, den lilla svetsningen i ändarna hade en förmåga att lossna. - Sedan kom linnesträngen som vi köpte av Artur Larsson från Tuna Hässtberg. De var bättre men tøjde sig rätt bra. – Jag minns att man på stålbågen fick sätta dit en tejp som vi gjorde sträck på för olika avstånd och så var det att sikte efter dom. – När det sedan blev tillåtet för siktet att vara tjockare än bågen kunde man få ett sikta monterat om man skickade in bågen till SEEFAB. - Efter några dagar kom bågen tillbaka med posten och det flyttbara siktet monterat och klart, ganska fantastiskt eller hur?

Fr.: Yngve Johansson, Gösta Wahl, Louis Bengtsson, Olie gustavsson, Pelle Eriksson, Ingrid Nyman, Herbert Nyman



I slips och hängslen.

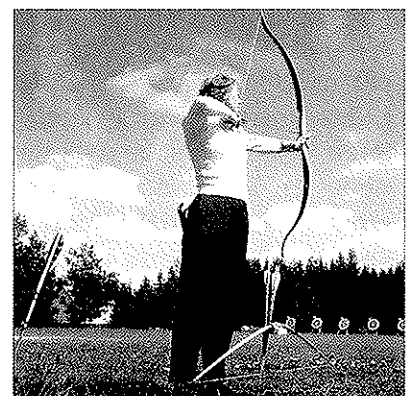

Sigrid Johansson

En bågskytteklubbs bildande

Porträttet av Gösta Wahl hänger förstås mycket ihop med bildandet av Tibro bågskyttesällskap som han ju var med att starta. Efter att Louis, Ingemar och Rune hade bevisat Vårgårdaträffen under sensommaren 1950 föddes tankarna på en egen klubb.

– Det bestämdes att ett möte skulle utlysas till den 27 september samma år och där bildade man Tibro Bågskyttesällskap. Den första tiden sköt man i en verkstadslokal som genom två dörrposter mätte 23 meter. Man styrde blickarna mot Gästgivaregården där en av medlemmarna bodde och där logen fick bli skjuthall trots mängden minusgrad under vintern.

▶▶▶

Men som Gösta påpekade, intresset var stort och man glömde snart kylan. Tävlingsdebuten gjordes sedan tidigt på våren 1951 vid en tävling i Skara. Första utomhusbanan blev en äng vid Sandvadet som kom att gå under namnet "Jehovavallen". Där blev man inte långvarig utan efter någon mellanlandning lyckades man 1963 hyra mark i Fröstorp och där är man kvar än i dag. Första tävlingen var Gösta med och arrangerade redan 1951, det var en nationell tavletävling på Hörnebo idrottsplats vid namn Tibroträffen.

Fälttävlingen Rankåsjakten startades 1958.

Gösta berättar att han varit sekreterare under hela 53 år fram till det senaste årsmötet. Samt sekreterare och ledamot i Västergötlands BF.

- *Vad har bågskyttet betytt?*

– Framför allt, säger Gösta så har jag fått träffa så mycket människor. Fast jag måste också få nämna att jag varit styrelseledamot i SBF. Det var 1965 då jag efterträdde Arne Björkman på posten som ordförande i juniorkommittén.

– Nu tog det för mycket tid så det blev bara det året. Men jag minns att Lars Ekegren var ordförande.

Till slut

- Jag är mer för fristilsskyttet än det övrigt säger Gösta och skrattar. – Även om jag faktiskt har skjutit någon 3D-tävling och tycker att det är roligt. – Sedan tycker jag att tävlingsavstånden är för långa för dom yngre juniorerna, särskilt om man börjar lite sent runt 11-12 års åldern.

Penningpriser och skatter

Text & bild: Mikael Svahn

I samband med att det nu blivit något vanligare med penningpriser istället för tex pokaler på våra tävlingar kan det vara på sin plats att gå igenom vad som gäller.

Så här säger Thomas Karlsson, skattejurist på RF om detta: -Såväl penningpriser som andra typer av priser är skattepliktiga för mottagaren. - Ett undantag finns dock och det gäller priser i form av nyttoföremål som är skattefria om värdet av det/dessa vid en och samma tävlingstillfälle inte överstiger ett värde av 0.03 prisbasbelopp (dvs för i år 1200 kr), avrundat till närmsta hundratal kr.

- För utbetalande arrangör inträder skyldighet att upprätta och avge kontrolluppgift.

- Däremot behöver inte arbetsgivaravgifter betalas och skatteavdrag ske om den totala ersättningen från utbetalaren till mottagaren under ett och samma år inte överstiger ett halvt prisbasbelopp - 19 650 kr för i år.

Mer om detta kan du läsa på RF:s hemsida www.rf.se under Idrottsjuridik/Skatter och avgifter/Arbetsgivarrollen.

Thomas Karlsson

Skattejurist, Sveriges Riksidrottsförbund (RF)
The Legal Department, Swedish Sports Confederation

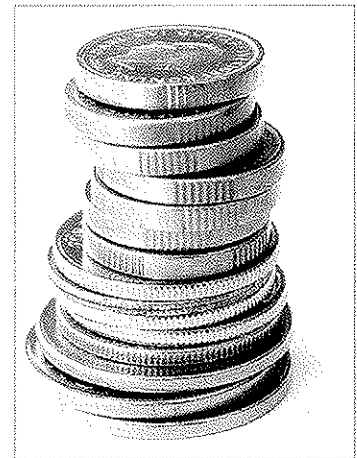

Idrottens Hus, SE-114 73
Stockholm

Phone: +46 (0)8 699 61 32

Mobile: +46 (0)70-371 6132

Fax: +46 (0)8 699 62 00

E-mail: thomas.karlsson@rf.se

Homepage: www.rf.se

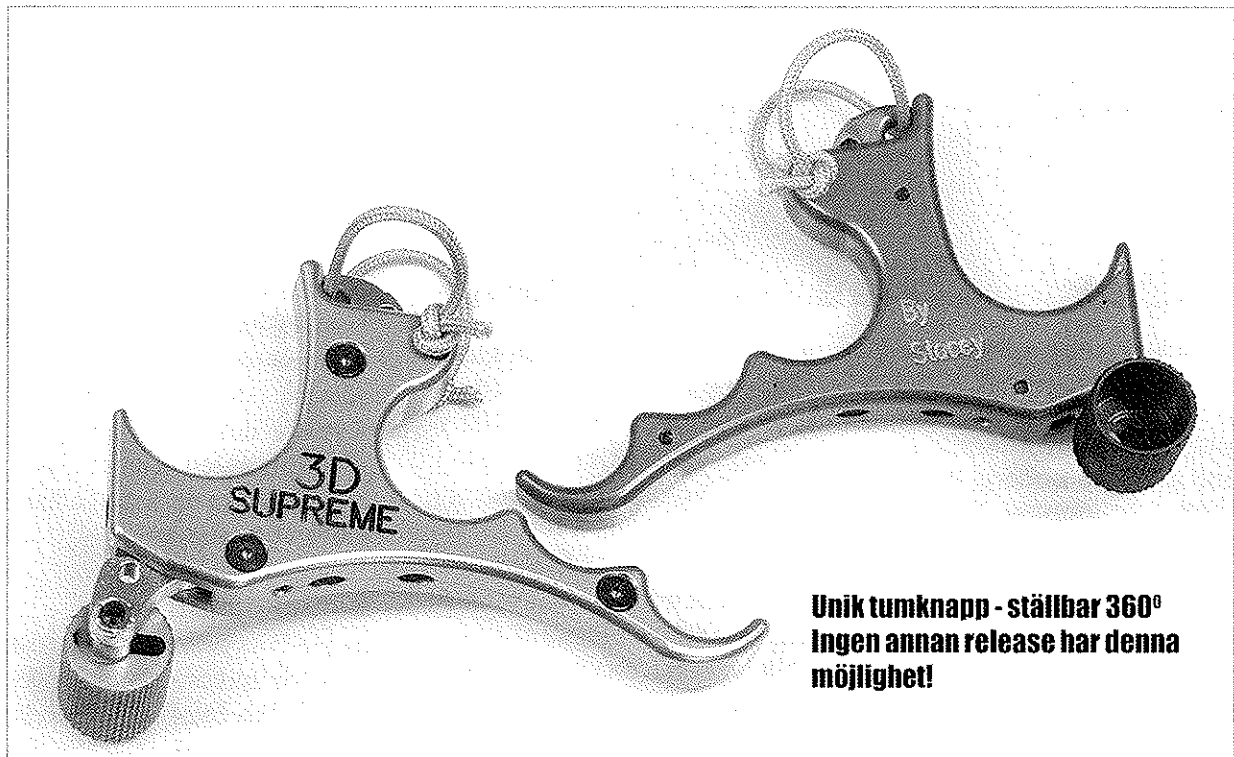
STACEY**NYHET
2003****ARCHERY****Tumrelease "STACEY 3-D SUPREME"**

**Unik tumknapp - ställbar 360°
Ingen annan release har denna
möjlighet!**

**Observera
priset!**

**Tumrelease med
"snabbladdning"**

Vikt: 68gram
Godkänd för loop: Ja
Uttag för handslinga: Ja
Vårt art. nr: 7542
Pris: 1295:-

å du vi har
nästan allt (98%)
på lager för
omgående leverans

LABO IMPORT AB
SWEDEN

15 år
i
bågskytte
branschen

Box 8085
650 08 Karlstad

054-53 31 10
Butik på nätet www.labo.se

Tel: 054-53 31 10
Fax: 054-53 36 20

EJC, Boe, Frankrike

Text & bild: Gullimar Åkerlund



Det blev en framgångsrik resa för juniorlandslaget till EJC i Boe, Frankrike. Laget under ledning av Stefan Andersson bestod av; Sara Boberg, Anna Alnefelt, Christopher Thorin, Martin Tapper, Johnny Henningsson, Sanna Fors, Johan Lundgren och Robert Danielsson.

Följande framgångar blev det:

- Guld till Sara Boberg i damer juniorer compound.
- Brons till Johan Lundgren i herrar cadett compound.
- Ett Europarekord och Svenskt Rekord för herrar compound cadett genom Robert Danielsson.
- Vinst i kvalet genom Anna Alnefelt.
- Andraplats i kvalet för Sara Boberg.
- Nytt lagrekord för juniorer fristil med 229 p.

Sara Boberg vann sin klass genom att vinna först semifinalen med 104-102 p och sedan i finalen mot Sloveniens inomhuseuropamästarrinna Meta Kase med 108-104 p. Anna Alnefelt vann kvalet med 555 p i näst intill storm. Därefter fick Anna stå över första matchen och kom i sin första match aldrig igång utan började med två höga pilar och förlusten var ett faktum. Anna visar dock upp en mycket förbättrad skjutning i jämfört med förra året och kommer att få en bra bågskyttesommar.

Förlust för herrjuniorerna

Alla herrjuniorerna förlorade ganska snart sina matcher. Det var endast Martin Tapper som överlevde sin första match genom att slå landslagskompisen Johnny Henningsson, 153 – 133 p. 153 p i denna blåsiga match var den 3:e högsta poängen. Därefter skjuter Martin bort sina chanser att gå vidare genom en mycket dålig förstaserie i nästa match. Blåsten

blev troligtvis för mycket och blåsträning kommer säkert att stå högt på träningslistan för alla i laget.

Svenskt bronsmöte

Johan Lundgren och Robert Danielsson tog sig båda fram till semifinaler i cadettklassen. Där förlorade tyvärr båda skyttarna och kom att mötas i bronsfinal. Grabbarna sköt båda 110 p och i särskjutningen var Johan den starkare. Särskjutningspilen blev 10 mot 8 för Johan. Båda har chansen med hård träning framöver sommaren att ta sig till JVM som går i slutet på juli i England. Kanske det finns ytterligare någon bra cadett hemma i Sverige som kan göra att Sverige har ett bra lag i England.

Sanna på rätt väg

Sanna Fors deltog i cadett fristil. Hon har fortfarande en bit kvar till de allra bästa men utvecklas eftersom. Kvalresultatet för bästa cadett blev 589 mot Sannas 502 p, det är bara att jobba vidare. Ansvarig ledare denna gång var Stefan Andersson. Stefan som tar över juniorlandslagsansvaret från den 1 september har varit med vid flera tillfällen och kommer att klara denna syssla mycket bra.

Inte ens ett bord

För min egen del var jag i Boe som TD, teknisk delegat, för tävlingen. Det är EMAU:s junior-kommitté som har ansvaret och denna gång var det min tur att vara ansvarig.

Franska tävlingar och deras arrangörer har ett eget sätt att genomföra tävlingar.

Det regelverk med EMAU sänt till organisationen i Boe var naturligtvis inte genomläst. Jag tror aldrig att jag rättat till så många fel på någon tävling under hela mitt liv. Arrangören kunde till exempel absolut inget om den lagtävling som skulle genomföras. Efter många, och långa, diskussioner blev det så att jag och domarna fick genomföra lagkvalet. Aldrig att någon arrangör i Sverige skulle vara så dåligt förberedda som dessa.



Sara Boberg 1:a

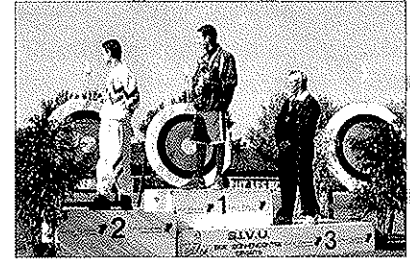

Johan Lundgren 3:a

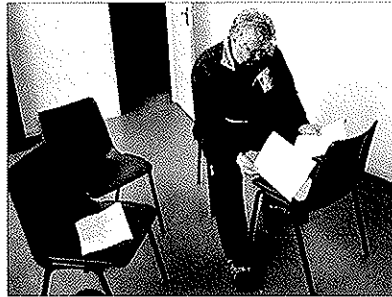

Inte ens ett bord!

Europamästerskapen i Boe

Text: Mikael Svahn

Mellan den 17-22 maj genomfördes Europamästerskapen i Tavla i Bryssel. Detta var för våra svenska bågskyttedamers del sista chansen att ta sig till de Olympiska spelen. Nu blev det inte riktigt som förväntat och vi får nöja oss med herrlaget samt tre individuella platser. Enda framskjutna placeringen blev Magnus Petterssons fjärdeplats.

Det är svårt att hitta orsaker, säger förbundskapten Tomas Johansson efter hemkomsten. – Jag tycker nog att den extratävling för skyttar som inte hade kvalat till OS fick alldeles för mycket fokus och nästan överskuggade själva Europamästerskapen. – Det arrangemanget kändes fel även om själva tävlingsformen var intressant och säkert lär överleva till nästa gång. – Alla skyttar som inte kvalat in till OS och det blev en

mycket hög kvalitet på den tävlingen, det gällde ju att komma bland de tre främsta.

– Kanske var det så att våra skyttar hade för mycket fokus på att kvala till OS istället för att göra det man faktiskt kan. – Hur som helst så hade jag förväntat mig mer både av herrlaget och damerna även om det är små marginaler. – Karin hade lite otur och fick tidigt möta hon som till slut blev europamästarinna och Petra åkte ut mot Valeeva som är en erkänd storskytt. För Jennys del märks det att hon har varit borta från den internationella hetluften i fyra år.

– Konkurrenten har ökat och det är fler nationer i dag som satsar stora pengar på att ta sig fram.

– Det finns kvaliteter i det svenska herrlaget, säger Tomas, nog för att göra ett bra OS. – Det är synd, fortsätter Tomas att det inte finns något mellanting, antingen är man

med i SOK:s satsningar eller så är man inte det. – Men det gäller för oss i Sverige att skapa förutsättningar för en bredare bas under toppen och att det finns en förståelse för detta. – Sedan tycker jag att det där med egenavgifterna inte är bra. – Särskilt på juniorsidan där det lätt blir för höga krav när föräldrarna skall betala flera tusen kronor på varje utlandsuppdrag, det är aldrig bra när pengar är inblandade.

En chans kvar

– Rent skjutmässigt fungerade det jättebra på EM, analyserar Petra när jag talar med henne i telefonen.

– Problemet var att pillhyllan gick sönder vilket gjorde att pilarna i den serien (6-pilsserier) gick allt lägre och till slut bommade jag, förklarar Petra. – Då rasade jag nog ett 30-tal placeringar bara på de sex pilarna. – Men när jag sedan bytte till reservbågen fortsatte jag att skjuta bra. – I första matchen fick jag möta Naziritze från Turkiet och henne slog jag rätt bra och sedan var det Valeeva från Italien på tur. – Jag förlorade med 157-159, det var en tät match och hon vann på intet sätt överlägset, Valeeva slutade sedan tvåa. – I Tyskland gäller det nu att komma bland dom 8 bästa, det är förutsättningarna. – Det är många länder som skickar stora trupper till den GP-tävlingen och det är bara USA som inte är där. Kina, Ryssland och Kazakstan skickar 6 skyttar var medan Korea

Draglängd & Dragkraft

Text: Mikael Svahn, bild: Bertil "Hissen" Olsson

När jag var yngre fick jag lära mig att kontrollera prestandan på nyinköpta bågar. Ett sådant "test" var att spänna bågen en tum i taget och mäta hur många pound detta gav.

Det skulle vara en jämn stegring av poundstyrkan i förhållande till hur mycket bågen spändes. Då var kanske verktygen något trubbiga, nu finns ett mer exakt sådant.

Verktöget består av en träkonstruktion med tumskala att fästa bågen i. Avläsningen av energiuttaget i pound vid ett visst antal tum görs på en vanlig, digital, badrumsvåg.

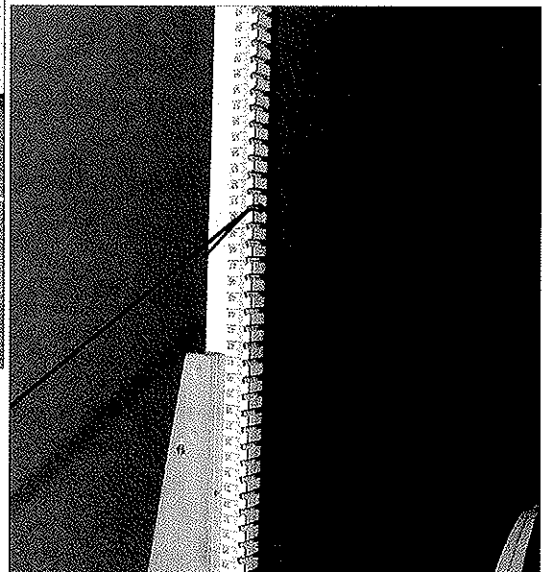
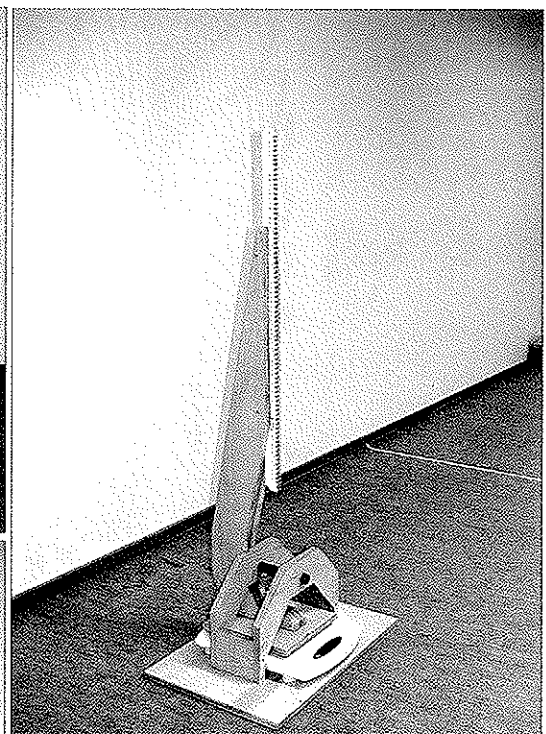
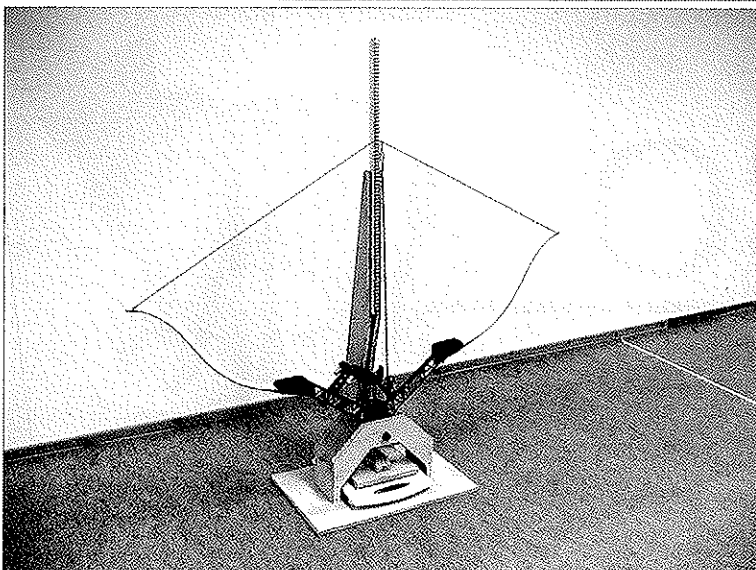
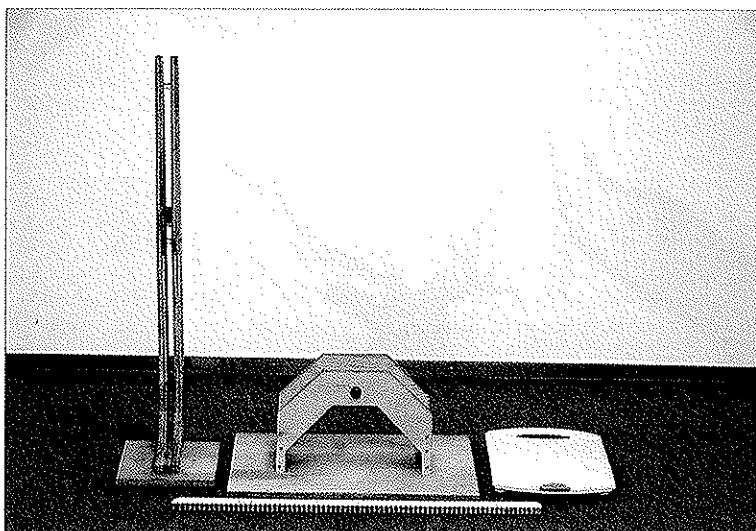

Mätapparaturen finns att läsa mer om på: www.ide-teknik.com/.
Uppfinnare är Bertil "Hissen" Olsson, Ronneby BF.

Arrownet

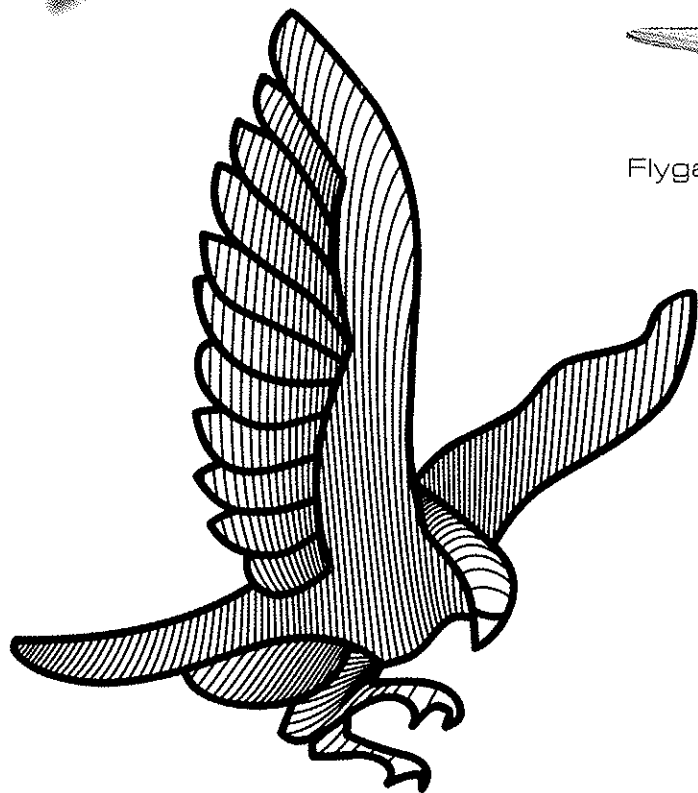

Flygande gås



Liggande Hjort

FALCO

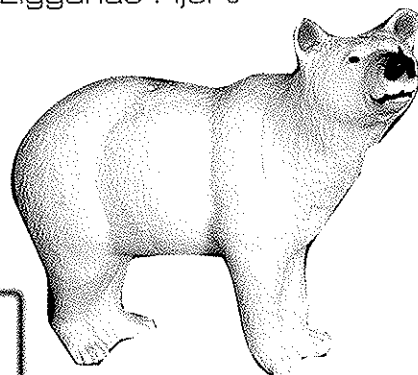

Polarbear

**Bäst sortering av
långbågar i Norden!**

Falco, Millennium, Border Bows
och Mahaska Custom Bows.

arrownet@telia.com

LABO OPEN 3D

”Värmlandsvargen är skjuten”

Text & bild: Owe Jakobsson, lokalredaktör för V. Svealands BF



Lågt deltagarantal och hyfsade poäng blev facit efter premiären i Karlstad av Labo Open 3D. Tävlningen som tidigare arrangerats av Eskilstuna har nu flyttats över till Karlstad där 88 skyttar och endast 11 damer hade samlats. Andreas Norén, Igelboda segrade i HC19.

Med ”Sola i Karlstad” på lagom avstånd och kanske något litet regnstänk avnjöts ett riktigt bra arrangemang. Ett tiotal sponsorer med Labo Import AB i spetsen hade ordnat med ett antal nya djur och med en mix av såväl Delta som McKensie och Franz Bogen blev det riktigt lyckat. Ett par djurmiljöer var också trevliga, en sugga med tre kultingar betande i gräset, tre stora härliga kalkoner vända åt olika håll samt någon

liten falk gjorde skyttet både roligt och spännande.

Utmärkelser

Barbro Lundkvist, Kjell Segerström och Inger Nilsson fick mottaga hedersmedlemskap för långt och troget arbete i Karlstad BK. Tävlingsledare Peter Holt med Matias Boström som biträdande dito tycker jag skall sträcka på sig för det goda arbete man gjort. Tävlingsledningen vill också här passa på att tacka alla som hjälpt till vid banläggning, matfolket och i anskaffningen av priser, ingen nämnd men heller ingen glömd.

Protest

Efter tävlingen inkom en protest mot mål nummer 11 då en patrull tyckte sig se två lungringar.

Vid besiktningen kunde man se delar av en mycket svag cirkel. Det funderades i ämnet och man kom fram till att det blivit någon form av transportskada, kanske för hårt sammanpressade djur i en låda, juryn valde att avslå protesten.

För få damer

Endast 11 damer hade letat sig till Karlstadskogarna. Vad kan detta bero på, frågar sig arrangören? Avstånden kan väl inte avskräcka och bågarna behöver inte vara uppskruvade till 60 pound, det behövs en diskussion i ämnet.

Ett par särskjutningar i HC19 och en i långbågeklassen gjorde bland annat att jag Owe-gubben förlovrade till Tommy Holmgren, Gävle BK då vi båda hamnat på 121 poäng. Nu har jag hört viskas att det skall sättas ut nya vargar i värmlandsskogarna 2005 så Karlstad BK med Labo AB som beskyddare går säkert och hoppas på ett lika fint deltagande nästa år.

Väl mött i Värmlandsskogen önskar Owe, Västra Svealands BF.

Onödigt vetande...

Något att tänka på!

Fjärilar smakar med fötterna.

En ankas kvackande ekar inte, och ingen vet varför.

På tio minuter frigör en orkan mer energi än all världens samlade kärnvapen.

100 personer dör årligen till följd av att ha satt en kulspetspenna i halsen.

Folk i allmänhet är oftast mer rädda för spindlar än för döden.

Fryskstafälten hos BS Kil

Text & bild: Owe-gubben, lokalredaktör för V. Svealands BF

Frykstafälten som var en av uttagningstävlingarna till fältlandslaget samlade 90 deltagare i ett mycket "lagom" väder. Leif, Ingmar, Gunnar, Stefan och Dan hade gjort ett jättejobb. Spännande kamp i DC19 mellan Karin Teghammar och Ulrika Sjöwall samt i HC19 där Jari Hjerpe Sturarna segrade på 347p före Mats Inge Smördal, Norge på 345p, Andreas Norén Igelboda trea på 344p före Stig Svensson Skövde på 343 och Yngve Malmström Södertälje på 341p.

Det hade varit en stor skogsavverkning i vårt skjutområde så vi fick gå skallgång efter överkörda buttar och bansträcknings-markeringar. Några var helt bortblåsta så från den fina Jakt-SM banan fick vi börja om från början.

Att sedan klubben fått en stor container till skänks till förvaring av skjutmaterial vilket också gav ett merarbete så blev det hela svettigt att ta emot skyttar från hela landet. Många skyttar från Norge hade också letat sig hit, från Bergen i Vestlanne hade man kört 60 mil enkel resa bara för att ta ett exempel.

Leif Malm, Ingmar Johansson, Gunnar Olsson och Kurt Lundqvist hade en lugn dag som domare. Däremot fick Stefan Hasselblad, Leif Malm och Marcus Jakobsson springa benen av sig

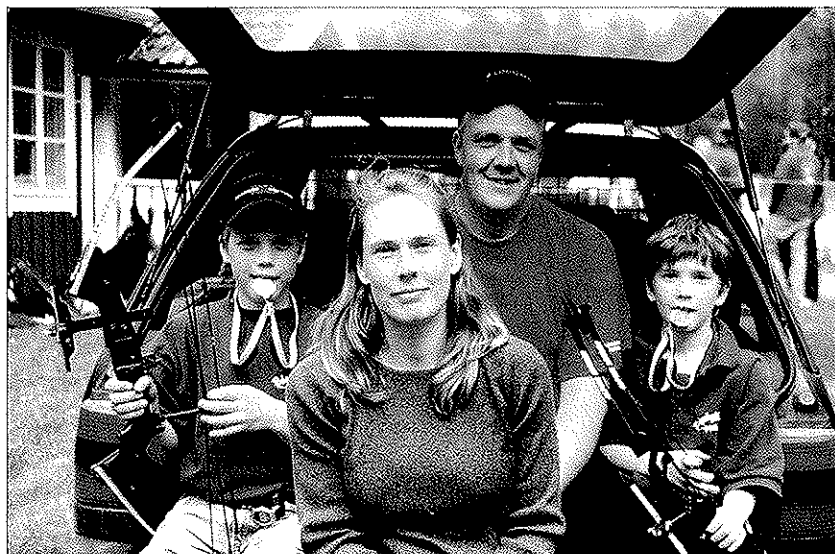

Familjen Näsman

för att sätta upp backstop och nya dukar. Undrar om dom tränar inför Karlstadsjobben som snart är i faggorna? Skämt och sido, det var trötta men ändå nöjda "gubbar" i BS Kil som satte sig ner för att pusta ut när dagen var till ända. Vi bugar oss också för dagens matdamer som hade ett digert arbete vid grillen, kaffet och för sekretariatet som med en enorm fart fick fram resultatens.

Kamp i DC

Karin Teghammar och Ulrika Sjöwall kämpade tappert om första och andraplatsen i DC19. Karin slutade på 346 poäng och Ulrika på 342 poäng. Karin satsar stort inför EM och lovade mig att komma hem med ett guld (när vi läser detta vet vi hur det gick).

Karin var mycket nöjd med dagens resultat och sken verkligen mycket likt den berömda "sola i Karlstad".

En liten pratstund med Ulrika gav vid handen att det inte hade fungerat så bra med skyttet under en längre tid. Men jag kunde ana en liten taggande glimt i ögonen hos "Ullis", så mitt tips är att satsa i x10:an man får bäst utdelning då, kan man säga, lycka till så här i skrivande efterskott.

Två som var med för första gången var Alex Helsing från BS Kil (1:a i HK10 på 181p) och Gustav Härdelin dito (2:a i HK13 på 133p), grattis till er bägge!

En långbågeskytt vågade prova på detta med att skjuta fält, strongly gjort Håkan Sandberg från Hammarö BSK. Ett stort tack till

Vi stödjer Svenskt Bågskytte!



Yngre Junior Trofén



Per den 25 maj 2004
och 55 tävlingar

Av: Henry Jonson

Plac	Förening	Deltagare	Starter	Poäng					
1	Tyresö BS	14	64	225	43	Rumskulla GOIF	4	7	18
2	BS Grästorp	8	51	139	44	Frösö CPK	2	6	17
3	Huskvarna BK	10	38	121		Alingsås BK	2	7	17
4	Eskilstuna BS	14	44	117		Västbo BK	2	7	17
5	BK Dalpilen	2	20	111	47	Sollefteå BK	1	6	16
6	Stocka BSK	7	31	109		Skövde BK	5	7	16
	Skogens IF	12	49	109		BSK Hudik	7	13	16
	Lindome BK	14	35	109	50	Umeå BK	3	5	15
9	BS Gothia	8	32	98		Pauliströms IF	7	14	15
10	Sundsvall/Ortvikens BK	8	24	88	52	Bodens BKP	1	3	14
11	Trelleborgs BK	7	19	76	53	Kungälv BK	2	4	13
12	BK Fjädersnäs	4	23	65		Linköpings BSK	3	7	13
13	Karlstads BK	4	21	59	55	Korsnäs IF/BK	3	12	12
14	BS Kil	2	14	53	56	Svärdsjö IF Vasapilen	2	10	11
15	Falu BK Kopparpilen	5	20	52	57	Halmstads BF	2	2	10
16	Hammarö BSK	3	12	50	58	BK Göta Lejon	2	3	9
17	Timrå AIF	4	15	48		IK Österviking	2	3	9
	Säters IF/BK	4	19	48		BK Vildkaninen	3	3	9
19	Grimslövs AIF	4	18	42		Söderhamns BK	3	3	9
	Helsingborgs BK	8	12	42	62	Rejmyre BSK	2	5	8
	Tibro BS	8	17	42	63	BK Gripen	2	4	7
22	Vollsjö BK	5	13	41	64	IF Karlsвик	2	3	6
	Finspångs BSK	9	19	41	65	Uppsala BK	1	1	5
24	Kungsängens BK	3	18	36		Upplands Väsby BK	1	2	5
25	BK Björnen	7	20	35		Lammhults BSK	2	2	5
26	Kristinehamns BK	4	17	34		Piteå BK	2	2	5
27	Tranås BSK	3	8	31		Ronneby BF	2	2	5
	Vetlanda BSK	4	13	31		Angereds BS	2	3	5
	Skellefteå BK	4	14	31		Strängnäs BK	2	5	5
30	BK Friskyttarna	2	9	26	72	IF Ulvarna	2	3	4
	Vänersborgs BK	3	7	26		Skurups BK	3	3	4
	Södertälje BF	8	14	26	74	Sandvikens BK	1	1	3
33	Borås BS	3	11	25		Skallsjö BG	1	1	3
	BSK Iggesund	5	14	25		BSK Sturama	1	3	3
35	Järvägens IF	4	14	24		Motala BK	3	3	3
36	Mjölby BS	2	9	23	78	BK Bergslagspilen	1	2	2
	Kristianstads BK	6	10	23		BK Danapilen	1	2	2
38	BS Vaggeryd	1	6	21		Hässleholms BK	1	2	2
	Stockholms BK	2	5	21		Rembo IK	1	2	2
	BK Fiskgjusen	2	7	21		Nyköpings BK	2	2	2
41	Kiruna BK	6	8	20	83	Bålsta BSS	1	1	1
42	Älvenäs BK	2	9	19		Kumla BK	1	1	1
						Västerviks BK	1	1	1
						Östersunds BK	1	1	1
						Summa	330	1002	2729

Beiterlägret den 18-22 mars 2004

Karin Larsson, Sandvikens Bågskjutningsklubb.

I mitten på mars var det åter igen dags att besöka tillverkaren Beiters anläggning i Tyskland. Detta har gjort förr och har visat sig vara mycket bra genomgången av materielen och skjuttekniken. Beiter är känt för sin välutrustade anläggning med fina möjligheter. Bland annat höghastighetsfilmning och träning på 70 meter inomhus.

Det var meningen att lägret skulle vara ett "tjejläger" med två manliga ledare, men så blev det inte. Dagen innan avresa ringde Petra Ericsson återbud, hon hade drabbats av en bland de värsta tänkbara saker som kan drabba en bågskytte, nämligen ögoninflammation på siktögat, stackars Petra! Med på resan kom istället min bror Mikael. Vi som åkte till tyska staden Dauchingen, som ligger ca en och en halvtimmes bilfärd från Stuttgart var Mikael Larsson, Elin Kättström, Tomas Johansson, Göran Bjerendal och jag, Karin Larsson.

70 meter inomhus

Lägret bestod av tre heldagar, fredag t.o.m. söndag. Dessa tillbringade vi på Beiters skjutecentrum. Hos Beiters finns det mesta som man behöver för att trimma in sin utrustning. Det bästa av allt är att man kan skjuta på 70m utan vind! När man är hos Beiter så gäller det att ligga i med både skjutning, trimning och materielvård. Enligt träningsdagboken hann jag skjuta strax över 600 pilar.

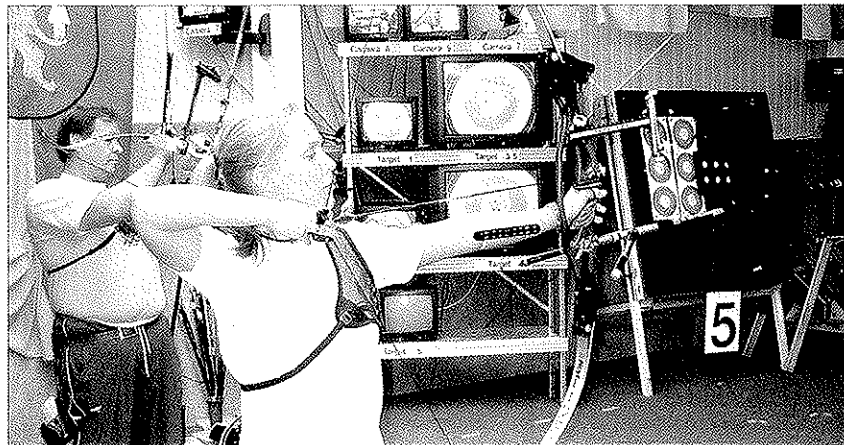

Karin Larsson och Göran Bjerendal i träningstagen.

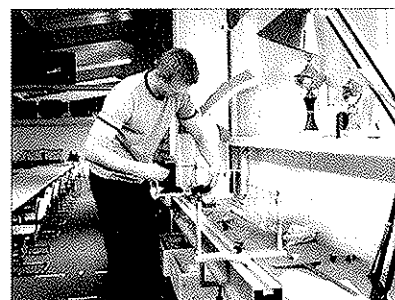
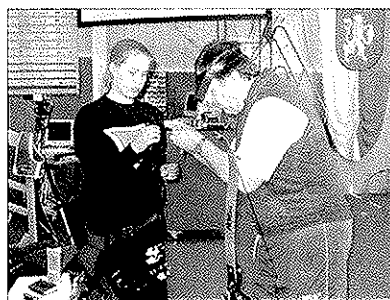

Vi åkte till hallen så att vi var där strax efter klockan 9:00 på morgonen och avslutade kvällen gjorde vi inte förrän runt klockan 21:00. Den enda tiden som vi var ifrån hallen var när vi åkte iväg och åt lunch. Totalt blev det ca 25 timmar, ca 8-9 timmar per dag. Med till Tyskland hade jag två bågar som jag ville trimma in. Dels bågen jag skjutit med under säsongen, en Hoyt Aerotec stock med Vector lemmar och så en helt ny båge som jag fick i mitten på februari, som också är en Aerotech med Vector lemmar. Ganska snabbt fick jag båda bågarerna att gå riktigt bra med hjälp av Göran, Tomas och Micke. Det känns jätteskönt inför kommande säsong. Om jag nu skulle få materialfel under en final så kan jag utan problem och minsta oro skjuta med reservbågen.

Det blev tom nästan så att reservbågen kändes bättre än min tänkta första båge.

Spinetest och slow-motion

Pilarnas kvalitet kollade jag genom att spinetesta dem. Vilket innebär att man tar reda på hur mycket pilen böjer sig vid ett bestämt tryck och så kollar man även pilens rakhet. Med hjälp av detta test får man ut vilka pilar som är mest lik varandra, vilket är mycket bra när man vill matcha ihop en bra "6-pils serie". För att kolla att pilen lämnar bågen utan att slå i eller nudda pilhyllan så filmades jag med en höghastighetskamera, eller rättare sagt pilen. Ett mycket bra test att göra, man vill ju inte att pilen skall bromsas in och påverkas redan

innan den lämnar bågen. Jag blev även filmad så att jag fick se sitt mitt avsläpp och fullföljning i slow motion. Det var mycket läckert att se.

Strängar tillverkade vi också, hela

fem stycken hjälpte min bror mig att göra. Så nu har jag så att det räcker gott och väl, totalt tio stycken finns i lådan, fem gamla och fem nya, känns bra att ha. Sammanfattningsvis vill jag säga

att lägret hos Beiter var fantastiskt bra. Många frågetecken kring materialet rätades ut och jag känner mig nu mycket bättre förberedd inför kommande säsong!

Nybörjarkurs i bågskytte för seniorer hos Västbo Bågskyttar

Text & Bild: Jan Johansson, Västbo BSK

Jag skulle vilja sammanfatta en liten idé som blev en riktig framgång. Denna idé kanske många andra klubbar runt om i landet redan har som ett givet inslag varje år men jag har inte hört eller läst att det bedrivs.

Kurs i bågskytte för nybörjar seniorer. Vi planerade fem kurstillfälle där max 10 deltagare skulle få chansen att lära sig bågskytte, både praktiskt och teoretiskt. Vi fick nio anmälningar till kursen men lagom till start blev det en avbokning. Fyra tjejer och fyra killar i åldrar mellan 25-60 år slöt upp till första träffen.

Kursplanen var intressant att planera. Den skulle ge en så bred syn på bågskytte som möjligt och samtidigt skapa ett stort intresse att fortsätta när kursen var över. Själva praktiken var att lära sig grunderna i skjutteknikerna samt att prova alla typer av bågar, ganska intensivt men lagom till fjärde och femte sammankomsten fick de själva välja den båge som de ville bekanta sig mer med. Jag blev faktiskt lite överraskad, men inte direkt förvånad att ingen ville fortsätta att prova compounden.



Fem av åtta valde klassiskt och de andra tre långbåge.

Den teoretiska delen sträckte sig från den förhistoriska tiden till alla olika tävlingsdiscipliner, materialkännedom och bågno-menklaturer.

Kursdeltagarnas intryck var att bågskytte verkar vara en bred sport med många möjligheter och en mix av discipliner somvecklas. Kursen gav en helt annan bild av bågskytte än de föreställt sig innan.

Vad blev då facit av kursen? Jo, alla ville fortsätta med bågskytte

efter kursen och vi i Västbo Bågskyttar fick åtta nya medlemmar. Vi är mycket tacksamma men även lite överraskade att så många ville fortsätta.

Det borde betyda att budskapet att förmedla vad bågskytte egentligen är, gick fram hos deltagarna, precis som vi hoppats.

Tack till alla kursdeltagare och Ni som hjälpte till att göra kursen till vad det blev...

Kursansvarig
Jan Johansson
Västbo Bågskyttar



Triewaldsgränd 3 : 111 29 Stockholm : Tel 08-21 91 68 : Fax 08-20 46 20 : www.bagaropilar.com

www.bagaropilar.com



**Alt för
bågskytte**

:: www.bagaropilar.com ::



BÅGAR & PILAR
Alt för bågskytte





Välkommen in till vår butik centralt belägen i Gamla Stan, Stockholm. Ulrika Bengtson ger såväl nybörjare som vana bågskyttar all den service du behöver. Du kan kontakta Ulrika via email eller ring 08-219168.

:: Öppettider ::
Mån & Ons-Fre **10.00-16.30**
Tisdagar **10.00-18.00**
Lördagar efter överenskommelse

:: Adress ::
Triewaldsgränd 3, 111 29 Stockholm
08-21 91 68, fax 08-20 46 20
Skicka epost: info@bagaropilar.com

Bågar och Pilar is a Associate Member of



FITA the International Archery Federation

Information

produkter

länkar

Uppdaterade priser...

Triewaldsgränd 3 : 111 29 Stockholm : Tel 08-21 91 68 : Fax 08-20 46 20 : www.bagaropilar.com

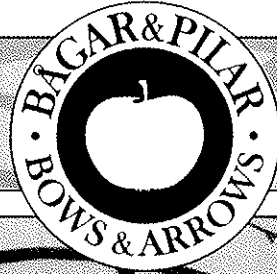

I över 30 år har vi tyckt om
att arbeta med bågskytte...
I den andan fortsätter vi...

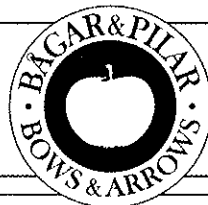

Aktuell ställning i 3D-touren

Poängberäkning sker enligt följande: 1:a - 25, 2:a - 21, 3:a - 18, 4:a - 16, 5:a - 14, 6:a - 12, 7:a - 10, 8:a - 8, 9:a - 7 ovs.									
Plac	Klass	Namn	Antal tävlingar	Tourpoäng (5 bästa)	Plac	Klass	Namn	Antal tävlingar	Tourpoäng (5 bästa)
1	DC13	Malin Johansson, BS Kil	3	75	6		Kennet Johansson, Rejmyre BSK	5	70
1	DC19	Agneta Staafl, BSK Uven	4	100	7		Yngve Malmström, Södertälje BF	6	67
2		Ulrika Bengtsson, Södertälje BS	3	71	8		Patrik Palmkvist, IF Ulvarna	5	64
3		Ingrid Olofsson, BSK Sturarna	2	42	9		Erik Berwald, BSK Sturarna	4	59
4		Enikö Bethlendi, Västbo BK	1	25	10		Anders Söderström, Uppsala BK	4	47
1	DF13	Nadja Börjesson, Skogens IF	1	25	11		Mårten Blomroos, Södertälje BF	3	42
2		Lisa Appelqvist, Skogens IF	1	21	12		Christian Alfredsson, Kungälv BK	3	34
3		Sofie Johansson, Skogens IF	1	18	13		Ben Elwing, Västbo BK	2	32
1	DF16	Sanna Appelqvist, Skogens IF	1	25	14		Sonny Rundberg, Skallsjö BG	8	31
1	DF19	Maela Jaanivald, BSK Sturarna	2	50	15		Jan Johansson, Västbo BK	2	30
1	DK10	Rebecka Arnberg, BK Dalpilen	2	50	16		Daniel Karlsson, Skallsjö BG	6	28
2		Eva Larsson, BK Friskyttarna	1	25	17		Kyösti Kousmanen, Igelboda	3	27
3		Lisa Haglund, Vetlanda BSK	1	25	18		Reijo Polsa, Igelboda BK	4	25
1	DK13	Emelie Wallberg, BS Gothia	3	75	19		Mikael Käck, BK Dalpilen	3	24
2		Jeanette Fransson, BK Björnen	2	39	20		Lars Lindholm, BSK Uven	5	21
3		Ragnhild Sicheritz, BK Gripen	1	21	21		Robert Wittinghoff, Kungsängens BK	1	18
1	DK16	Erika Seger, Tyresö BS	6	125	22		Håkan Johansson, Skogens IF	1	16
2		Petra Bergkvist, Tyresö BS	5	105	23		Daniel Bruhn, Sigtuna BK	3	15
3		Madelene Bjärneling, BS Gothia	3	75	24		Martin Holm, BS Gothia	1	14
4		Ellinor Ryrå, BS Gothia	1	21	25		Rolf Andersson, Södertälje BK	2	14
1	DK19	Maria Villman, Karlstads BK	3	75	26		Roger Blomqvist, BK Dalpilen	4	14
2		Anneli Andersson, Vetlanda BSK	3	75	27		Andreas Hedberg, Sigtuna BK	2	10
3		Lilli Jensen, Borås BS	3	67	28		Anders Nilsson, Västbo BSK	1	8
4		Jane Andersson, Eskilstuna BS	3	64	29		Bengt Wigren, IF Ulvarna	1	8
5		Lisa Willman, BS Gothia	2	42	30		Niklas Widlund, Alingsås BK	1	7
1	HC10	Markus Hanson, BK Dalpilen	5	125	31		Glenn Strandgård, BS Kil	1	7
2		Marcus Hansson, IF Ulvarna	4	92	32		Mats Jacobsson, BK Dalpilen	4	7
3		Tobias Andersson, Södertälje BF	3	63	33		Henrik Skogh, Åtvidabergs BSK	1	5
4		Filip Gustavsson Heimer, Skallsjö BG	1	25	34		Tommy Holm, BS Gothia	1	4
1	HC13	Mikael Roos, Tyresö BS	5	125	1	HC40	Stefan Fröberg, Tyresö BS	6	110
2		Markus Järking, Tyresö BS	6	113	2		Istvan Vörös, Tyresö BS	4	83
3		Jonatan Larefalk, Kungsängens BK	3	50	3		Göran Hansson, IF Ulvarna	4	80
4		Markus Larsson, Västbo BK	2	46	4		Herman Andersson, Sigtuna BK	3	75
5		Robert Björklund, Eskilstuna BS	2	39	5		Per-Olof Wikdahl, Karlskrona BS	1	25
6		Bobby Frosterby, Eskilstuna BK	2	30	6		Johan Sederström, BK Danapilen	1	16
7		Jesper Widlund, Alingsås BK	1	25	1	HC50	Harald Nyberg, Falkenbergs BK	6	125
8		Johan Skogh, Åtvidabergs BSK	1	21	2		Gunnar Andersson, Kungsängen BK	7	114
9		Patrik Suialampi, Södertälje BF	1	16	3		Stig Lindahl, BK Danapilen	3	63
1	HC16	Niklas Willman, Karlstad BK	4	100	4		Ingemar Johansson, BS Kil	3	60
2		Christian Hedvall, BK Dalpilen	5	90	5		Leif Kedén, Huskvarna BK	2	39
3		Jon Rudner, BK Dalpilen	5	86	6		Christer Holm, BS Gothia	1	25
4		Linda Rundberg, Skallsjö BG	5	81	7		Stig Virdung, Vetlanda BK	1	21
5		Petter Eriksson Edell, Alingsås BK	4	68	1	HC60	Jonny Bengtsson, IF Ulvarna	5	125
6		Markus Berglund, Karlstads BK	3	58	2		Lars Hindesson, BS Vaggeryd	2	50
7		Björn Johansson, BS Kil	3	57	3		Sune Appelqvist, Skogens IF	1	21
8		Johan Kangasniemi, BS Gothia	3	49	1	HCK13	Mike Chotenberger, BK Björnen	1	25
9		Alexander Sönnichsen, BS Vaggeryd	2	46	1	HCK19	Pierre van Zeebroek, Kungälv BK	3	75
10		Andreas Eklund, Motala BSK	2	43	1	HF13	Joakim Svantesson, Tyresö BS	4	100
11		Jonas Andersson, Södertälje BF	2	41	2		Anders Norr, BK Friskyttarna	1	25
12		Jerri Kangasniemi, BS Gothia	2	30	3		Tomas Johansson, Mjölby BS	1	21
13		Anton Lundström, Södertälje BF	1	25	1	HF19	Nore Åhlund, Stallarholmens BK	3	71
1	HC19	Andreas Noren, Igelboda BK	5	117	2		Torbjörn Graham, Ronneby BF	2	50
2		Ulf Hemmings, Skallsjö BG	8	110	3		Leif Svensson, Vetlanda BSK	2	46
3		Jari Hjerpe, BSK Sturarna	5	98	4		Cenneth Åhlund, Stallarholmens BK	2	46
4		Christofer Herfindal, Igelboda BK	5	86	5		Patrik Johansson, BSK Sturarna	1	18
5		Bo Carlsson, Skallsjö BG	8	73	1	HF50	Jan-Olof Salminen, BSK Sturarna	2	50

Aktuell ställning i 3D-touren

Poängberäkning sker enligt följande: 1:a - 25, 2:a - 21, 3:a - 18, 4:a - 16, 5:a - 14, 6:a - 12, 7:a - 10, 8:a - 8, 9:a - 7 ovs.			Antal tävlingar	Tourpoäng (5 bästa)				Antal tävlingar	Tourpoäng (5 bästa)
Plac	Klass	Namn			Plac	Klass	Namn		
1	HK10	Robin Järking, Tyresö BS	6	117	12		Christer Lundvall, Alingsås BK	3	41
2		Sebastian Vörös, Tyresö BS	3	75	13		Hans Blom, BK Björnen	3	39
3		Fredrik Sjöberg, Tyresö BS	4	75	14		Örjan Karlsson, Gävle BK	3	38
4		Tomas Selvad, Tyresö BS	1	25	15		Raimo Utriainen, BS Gothia	3	35
5		Erik Sääv, Mjölby BS	1	21	16		Toumo Jumisko, Alingsås BK	2	33
1	HK13	Andreas Hansson, BK Dalpilen	5	125	17		Lennart Olofsson, BK Vildkaninen	2	33
2		Jesper Sjögren, Rejmyre BSK	5	96	18		Weine Samuelsson, Linköpings BSK	5	32
3		Joakim Arnberg, BK Dalpilen	3	67	19		Rolf Eklund, Gävle BK	4	28
4		Charlie Gardell, Tyresö BS	3	53	20		Börje Filmberg, BSK Uven	3	26
5		Samuel Salin, Vetlanda BSK	2	43	21		Sören Wikingsson, Åtvidabergs BSK	1	25
6		Markus Christensson, Huskvarna BK	2	42	22		Ingvar Boström, Eskilstuna BS	2	20
7		Martin Herdy, BK Björnen	2	37	23		Peter Larsson, BK Friskytarna	3	18
8		Patrik Svensson, BK Björnen	2	34	24		Tommy Holmgren, Gävle BK	4	17
9		Gustav Lundsgård, BK Björnen	1	25	25		Reine Johansson, BS Gothia	1	16
10		Tobias Mouvitz, BS Gråstorp	1	21	26		Rolf Hallin, BK Vildkaninen	2	14
11		Niklas Johansson, Tyresö BS	1	18	27		Ove Jakobsson, BS Kil	6	13
12		Victor Sääv, Mjölby BS	1	18	28		Attila Bethlendi, Västbo BK	1	12
13		Victor Franzén, Tyresö BS	1	18	29		Esko Leppänen, Igelboda BS	2	11
14		Andreas Mouvitz, BS Gråstorp	1	14	30		Markus Jakobsson, BS Kil	6	11
1	HK16	Christopher Fasth, Bålsta SS	4	92	31		Stellan Sweman, Falkenbergs BK	1	10
2		Charlie Bergkvist, BK Fiskgjusen	3	71	32		Urban Brodin, Lindome BK	2	10
3		Jens Forsberg, Mjölby BS	1	25	33		Stefan Boström, Eskilstuna BS	3	9
4		Marcus Calm, Skallsjö BG	1	21	34		Lollo Sköld, Blåsta BSS	4	9
1	HK19	Tomas Zetterström, Bålsta BSS	5	111	35		Per Wikingsson, Åtvidabergs BSK	1	8
2		Mattias Hellström, Falkenbergs BK	4	87	36		Niklas Winblad, Eskilstuna BS	1	5
3		Claes Jonsson, Borås BS	3	67					
4		Johannes Häggström, Borås BS	2	50					
5		Ola Appelkvist, Nyköpings BK	3	49					
6		Lars Berglund, Karlstads BK	2	42					
7		Andreas Wendelin, Rembo IK	2	32					
8		Daniel Ivarsson, Motala BSK	1	25					
9		Mattias Gustavsson, Armbågens BK	1	21					
10		Thomas Sicheritz, BK Gripen	1	18					
1	HK40	Robert Roos, Tyresö BS	6	125					
2		Stig Bergström, Nyköpings BK	4	88					
3		Lennart Andersson, Vetlanda BSK	3	71					
4		Agne Fredriksson, Södertälje BF	3	60					
5		Krister Hedberg, Vetlanda BSK	2	46					
6		Håkan Jernehov, Skallsjö BG	2	36					
7		Veli Lööv, Eskilstuna BS	1	18					
8		Torgny Hedberg, Vetlanda BSK	1	16					
1	HK50	Pierre Bäckman, Igelboda BK	3	75					
2		Franz Herdy, BK Björnen	3	75					
3		Karl-Erik Ländell, Lammhults BK	2	46					
1	HK60	Erhard Sentker, Lammhults BSK	1	25					
1	LB	Peter Holmgren, Gävle BK	7	113					
2		Petter Bergkvist, BK Fiskgjusen	5	91					
3		Johan Samuelsson, Gävle BK	9	81					
4		Steinar Gustavsson, Nora BK	5	73					
5		Daniel Nybling, Sigtuna BK	5	66					
6		Björn Källhult, Alingsås BK	3	64					
7		Lennart Andersson, Gävle BK	3	57					
8		Jan Huselius, BK Fiskgjusen	4	51					
9		Eijvor Carlsson, Skallsjö BG	8	47					
10		Inge Bertäng, Gävle BK	7	46					
11		Ulf Eriksson, Alingsås BK	3	45					

Sugen på 3D innan semestern tar slut?

BK Björnen inbjuder härmed till

Björnjakten (3D)

Söndag 1 augusti.

DM för sydöstra Götaland ingår.

Tid 10.00, inskjutning kl.08.45 -09.30

Plats: Klubbens bana vid Aspö. Skyltat från väg 27.

Rond: 2 x 15 Mckenzie

Klasser: Samtliga enligt SBF + motion.

Avgift: Senior 120 junior + motion 70

OBS. EJ 3D tour.

Anmälan: Senast 25/7 till

Hans Blom tel. 0370-12022 eller

Franz Herdy tel. 0370-15113

E-post: franz.herdy@telia.com

Servering finns.

Vi i BK Björnen hälsar alla välkomna.

PASSA PÅ!

Gäller vid beställning på i vår webbutik www.labo.se

	Förr	NU!
Jazz (lila).....	40:-	24:-
Platinum (grå).....	55:-	38:-
X7 Eclipse (svart)	85:-	49:-
X7 Cobalt (blå)	95:-	55:-
Redline	109:-	66:-
ACC	140:-	105:-
ACE.....	279:-	199:-
Navigator*	199:-	139:-
X10*	319:-	249:-

* Beställningsvara, säljes i hela dussin

Hos oss får du:
15 års erfarenhet
Ett enormt lager
Snabba leveranser
Kunnig personal
2000 m² lokalyta
Webbshop dygnet runt
6 tefonlinjer
Egen katalog

Beställer du 12 st pilar av samma sort och dimmension får du dessutom 10% rabatt!

EASTON®

LABO IMPORT AB

SWEDEN

Box 8085
650 08 Karlstad

054-53 31 10
Butik på nätet www.labo.se

Tel: 054-53 31 10
Fax: 054-53 36 20

UNG OCH BÅGSKYTT

Rikard och Sanna Fors

Text Jane Andersson, Bild Madde Blomquist



Syskonparet som delar samma intresse, har olika ambitionsnivåer och som sällan bråkar med varandra.

Rikard som idag är 19 år började skjuta pilbåge 1995. Han följde med sina kompisar i familjen Danielsson och blev intresserad av sporten. De första åren sköt han klassiskt, men gick senare över till compound. Året 1999 kom han med i Svealandsgruppen och var med på sitt första läger i Borlänge. Hans mål med sitt skytte då var att bli bättre, han siktade framåt.

Rikard Fors

Idag skjuter Rikard i HC 19. Han har en Hoyt Sybertec och en långbåge. Han medger att han hade mer motivation att träna förut och han idag skjuter mer för att det är kul.

Utomhussäsongen tycker han bäst om och han kommer i sommar att både skjuta compound och långbåge.

Det sistnämnda tycker han är svårast, inte så konstigt kanske eftersom han inte skjutit det så länge. 3D och jakt är de discipliner han tycker bäst om.

Att alla i familjen skjuter tycker han är kul. Den stora gemenskapen bland skyttar och övriga inom sporten är positiv. Genom Svealandsgruppen har han fått kompisar över hela landet.

När jag ber honom beskriva "syrran" med tre ord kommer det direkt – hon är snäll och väldigt bra skytt. Lite försynt nämner han att hon kan ha ett "taskigt" temperament.

Sanna Fors

Sanna är 15 år och har skjutit sedan 1997. Efter ett par år var det naturligt att följa med brorsan

ner och prova. Hon sköt klassiskt fram till hösten 2002 då hon satte på ett sikte.

Idag skjuter hon med en Hoyt Matrix som hon har blivit sponsrad med av Mitt i Prick.

Hennes framtida mål är att få vara med i ett OS. Men vägen dit är lång och det som är närmast framför henne nu är en taveltävling i Frankrike i maj. Både hon och Robert Danielsson från Eskilstuna har blivit uttagna tillsammans med flera ungdomar. Ett annat mål hon har är att få vinna SM i tavla utomhus.

Sanna får frågan vad hennes styrka respektive svaghet inom skytte är. Hon är väldigt fokuserad på vad hon gör när hon skjuter säger hon, men hon kan bli lite grinig om det inte går bra. Det har dock blivit mycket bättre de sista åren.

Hon tycker om att träna och motionsimmar för att hålla igång konditionen. Sanna tycker att det är bra att hela familjen delar samma intresse och har ett bra stöd av dom. Hon tycker som brorsan att gemenskapen inom bågskytte är stor och har också lärt känna många skyttar sen hon kom med i Svealandsgruppen 2001.

Nu är det tavla både ute och inne som gäller för Sanna. Ibland skjuter hon några 3D tävlingar för att det är kul och avkopplande. Sannas omdöme om brorsan kommer också snabbt och utan tvekan. Han är snäll, omtänksam och rolig. Vi bråkar nästan aldrig säger hon.

3D-april i Västbo

Text: Mikael Svahn, bild: Västbo BSK



Den 4:e april gick startskottet för årets 3D-Tour med tävling i Västbo eller närmare bestämt Töllstorp i Gnosjö. 5 grader varmt, mulet och regn mot slutet var vad man fick stå ut med men vad gör man inte för en premiär.



Snygga bilder levererades vilket får mig att tro att samtliga närvarande ändå trivdes rätt bra. Hur som helst var det 81 skyttar från 22 klubbar närvarande och där alla från röd

påle fick gå hela 807 meter för att ta sig igenom de två banorna. utförligare information kan fås via <http://www.baskytten.se> och länken till Västbo BF:s hemsida.

RC-PILEN I HALLSBERG

Text: SBF, bild: Rolf Larsson

Hela sex svenska rekord blev facit efter det att RC-pilen i Hallsberg avverkats under pingsthelgen.

Karin Teghammar, Remo IK satte tre av rekorden. Hon började starkt med att skjuta svenska rekord på såväl 70m som 60m, 341p respektive 346p, för att sedan hålla ihop skjutningen och skjuta otroliga 1377p och därmed höja det gamla rekordet från 1999 på 1373p satt av Helena Hammar.

Totalt slogs det sex svenska rekord vid tävlingen, förutom de tre som Karin Teghammar presterade sköt även Erik Jonsson, Rembo IK två svenska rekord, på 60m och 50m liten tavla, dessa rekord lyder på 320p respektive 307p. Det sjätte svenska rekordet sköts utav Caroline Johansson, Skallsjö BG på 60m och poängen var 344p.



Karin Teghammar

Bågbyggaren

Hälsningar från en bågbyggare i mörkaste småland

Text & bild: Svante Nilsson

Att man blir barn på nytt när man blir gammal, det vet väl de flesta. Så är det också för mig, att på äldre dar börja bygga pilbågar.

Efter att ha skjutit både sedan början av 60-talet tappade jag intresset när konkurrensen hårdnade och det blev mer allvar på tävlingarna. För ett tiotal år sedan fick jag i en sportaffärs skyltfönster se tråpilar med stora vackert färgade fjädrar. Detta kunde jag inte motstå utan jag blev tvungen att gå in och titta. För att sedan komma ut med träskافت, fjädrar i fullängd, nockar och gummi-bluntar. Hemkommen sattes detta ihop till pilar som provades med min gamla Rydbåge. Nu utan sikte, ute i skogen på stubbar och tuvor, helt underbart. Korta avstånd och därför ganska hyggligt resultat.

Genom Dackebyggdagens bågbyggare kom jag i kontakt med Mikael Andersson och Paul Bodén. De byggde riktiga bågar med glasfiber, de byggde också bågar helt i trä. Det var fantastiskt för mig att se att det gick att skjuta så bra med en sådan båge. Detta satte igång fantasin och efter en vägröjning hittade jag en rak och slät ekstock i lagom grovlek. Detta mitt första försök till eget båg-

bygge blev ingen höjdpunkt eftersom den blev för vek i topparna. Jag försökte kapa den i ändarna

”Jag tyckte att bilden på bågarna blev vacker så jag ville gärna visa den.”

men det blev aldrig något utan den blev liggande. Tills i vintras då en person som medverkade i ett så kallat ”rollspel” ville ha en svag båge. Jag fick slipa ned den

till lagom styrka så den kom till användning, trots sina brister. Sedan har väl mina bågar blivit bättre och bättre, övning ger ju färdighet. Bågarna på bilden är gjorda av olika träslag, ask, en, lönn, hassel och getapel. Den lilla amorfbågen är gjord av idegran och pilen har en flintspets. Att jag skriver detta är inte för att göra reklam för mina bågar. De är inga underverk men det går bra att skjuta med dem.

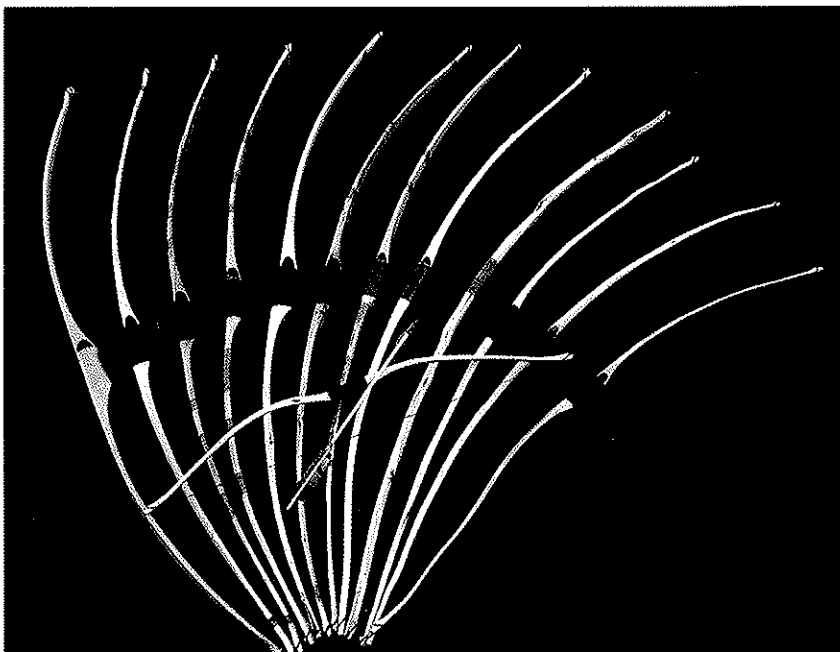

Danish Open

Den 29–30 maj gick Danish Open på Højderyggens skyttecenter i Graetrupp Danmark. En som närvarade var Morgan Lundin, BK Gripen.

Efter diverse grejande blev det till slut en godkänd andraplats. – Första dagen sköt jag med den nya Black Maxen, den är snabb men lite känslig om skotten inte är helt perfekta ändå fick jag ihop 352p första dagen. – Nu var jag inte riktigt nöjd, berättar Morgan så jag åkte direkt till Nils Baldur och

byte till en Legacy 1030, det blev ett styvt jobb att skjuta in den och efter de första 10 målen hittade jag ett gammalt tumrelease. – Nu blev det äntligen fart på skjutningen och jag avancerade till den slutliga andraplatsen, avslutar Morgan nöjt.

INFÖR 3D-SM

3D SM 2004 arrangeras i Gävle. den 28-29 augusti är det dags och här kommer lite information inför mästerskapet.

Tävlingen arrangeras på militärt område alldeles intill E4. Gävlebockens 3D har arrangerats där 2ggr tidigare så det är känd terräng för oss.

Det har jobbats med 3D SM ända sedan förra våren då vi tog på oss uppdraget att anordna SM av SBF. Det har bl.a. tagits fram en logga som kommer att pryda det mesta under SM:et. Vi har letat företag som vill hjälpa till och mycket annat. På lördagskvällen bjuder Gävle BK på mat och underhållning. Vi kommer att ha ett lotteri med en Långbåge som första pris. Vinnaren i LB klassen kommer att vinna en handgjord kniv som Gävle BK:s Magnus Axelsson tillverkat speciellt för ändamålet.

Våra banläggare Peter, Inge, Lennart och Micke håller på med banorna för fullt.

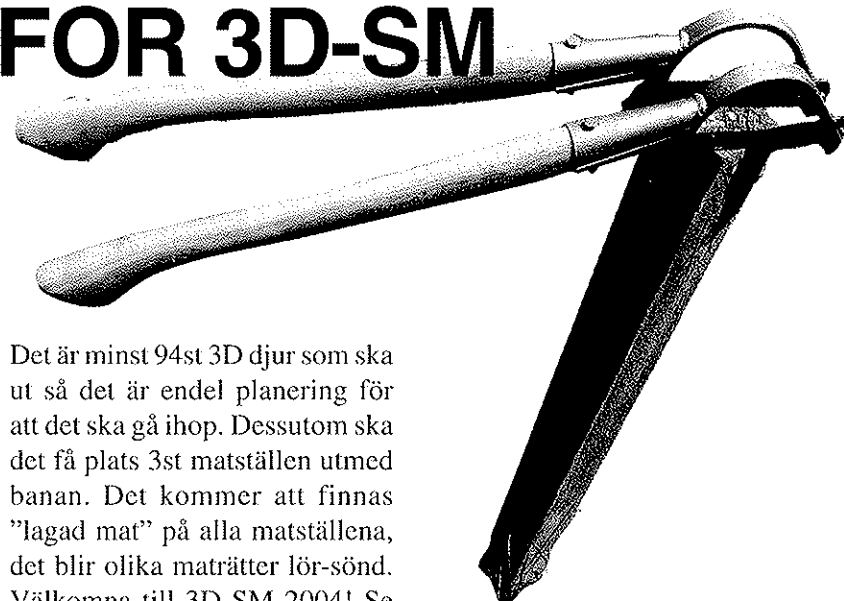

Text & Bild: Mikael Eriksson

Det är minst 94st 3D djur som ska ut så det är endel planering för att det ska gå ihop. Dessutom ska det få plats 3st matställen utmed banan. Det kommer att finnas "lagad mat" på alla matställena, det blir olika maträtter lör-sönd. Välkomna till 3D SM 2004! Se hemsidan för mer info: <http://www.3dsm.org>



Peter Inge och Tommy

Hårdare regler mot doping

Den 1 juli genomförs den största förändringen av de svenska dopingreglerna sedan dessa infördes i slutet av 70-talet. Det är beslutet från förra årets RF-stämman att ställa sig bakom den internationella världsantidopingkoden (World Anti-Doping Code) som nu lett till konkreta förändringar i de svenska reglerna.

Läs om detta på: www.rf.se
Utförligare information i nummer 7.

REA på utgående modeller av Långbågar

TOR	68" 55 lbs. / 28"	(ifaa modell) ingen garanti	2000:-
TOR	68" 43 lbs. / 28"	(ammaranthantag)	3000:-
ODEN	66" 31 lbs. / 28"	(naturell masurbjörk) vänster	3700:-
ODEN	68" 38 lbs. / 28"	(bubinga i handtag)	3900:-
ODEN	68" 44 lbs. / 28"	(betsad masurbjörk tvåtons)	3900:-

Eneris Vikingbows

Ny modell av Oden kommer!!

E mailadr: eneris@tiscali.se

Telnr: 0504-21179

Ny hemsida för unga ledare

Nu lanseras en ny hemsida för ungdomar inom idrotten. Hemsidan är en uppföljning av projektet Unga ledare och vänder sig främst till ungdomar som är eller vill bli idrottsledarskap samt tjänstemän och förtroendevalda som arbetar med ungdomsidrott. På sidan kan du hitta allt från nyheter och aktuella aktiviteter till litteraturtips och intervjuer av kända idrottsledare. En exklusiv intervju med Sven-Göran "Svennis" Eriksson inleder intervjuerien!
www.rf.se/ungaledare

Ny klubbadress

BK Siljanspilen
 c/o Karl-Erik Ekenberg
 Södra Blommaberg 153
 828 93 Voxnabruk
 Tel: 0657 - 210 29
 Mail: ekenberg.blommaberg@swipnet.se

Mix Haxholm, Miss Thailand

Så här kan det se ut när man i Thailand gör promotionbilder för skönhetsävlingar.



3D tävling Eskilstuna

Text: Peter Gyllhag, bild: Jari Hjerpe



Den 17:e april var det dags för Eskilstunas 3D-tävling. Drygt 100-talet skyttar fanns på plats. Resultat finns att beskåda på Eskilstunas hemsida. Gå in via förbundet: www.bagskytte.se

Nu var det dags för årets första tävling. Jag fick äran att vara samordnare denna gång för vår tävling och med så många otroligt duktiga medarbetare var det suveränt skönt att på lördagsmorgonen gå omkring och se hur allt flöt.

Det märktes att många begick utomhuspremiär, men alla hade roligt och var mycket nöjda med banorna.

Fick ett mail på måndagen från en gammal skytt, KG Stolt som varit med ute i skogen och tagit några jättesnygga bilder, kul att gamla bågskyttar vill dela med sig, du är dock välkommen att ta fram bågen och börja skjuta KG!

Tack alla ni bågskyttar som var i Eskilstuna och lycka till i fortsättningen på 3D touren.

Nytt mail: bagskytten@bagskytte.se

ARCO SPORT SPIGARELLI S.N.C.

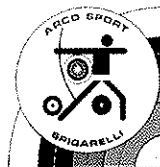

Spigarelli compoundsikte "EVO"



**Mycket välgjort
compoundsikte - för den
krävande skytten!**

Vikt: 270gram
Mått: 28 x 13,3 x 3,8cm
Scopegänga: 10/32"
Snabbjustering: Höjdled
Sidojustering: Alla riktningar
Vårt art. nr 2019
Pris: 1895,-

**NYHET
2003**

Levereras i väska gjord just för detta sikte

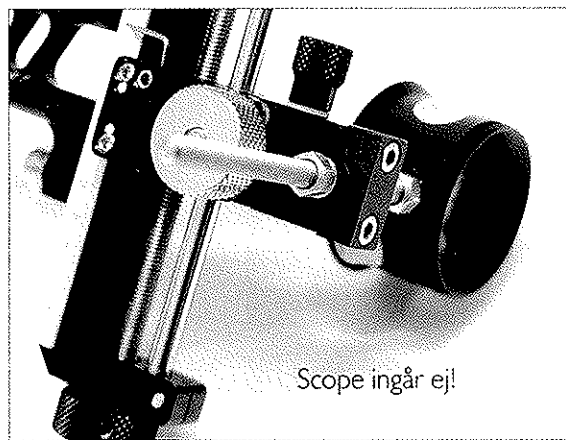
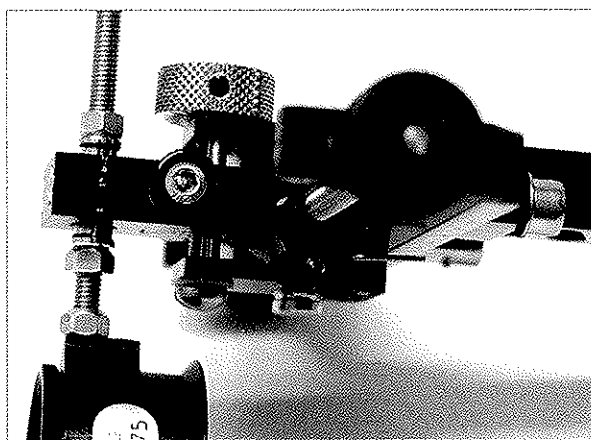

Scope ingår ej!

LABO IMPORT AB

SWEDEN

Box 8085
650 08 Karlstad

054-53 31 10
Butik på nätet www.labo.se

Tel: 054-53 31 10
Fax: 054-53 36 20

ARCO SPORT SPIGARELLI S.N.C.

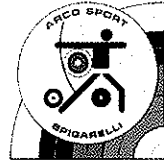

V-Bar Spigarelli med snabbfäste



NYHET
2003

Första V-baren med Integrerat snabbfäste

Vikt: 65 gram
Mått: 8,5 x 4,2 x 1,8cm
Vinkel sidled: 85 °
Vinkel höjdlid: 0 ° eller 15 °
Vårt art. nr 2283
Pris: 445:-

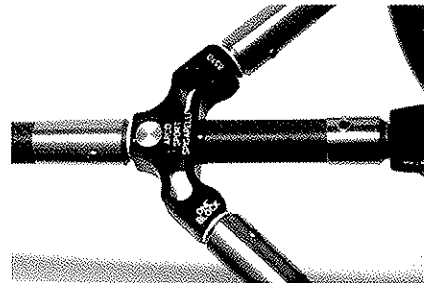

V-Bar Spigarelli med snabb- fäste och dämpare "TFC"

Första V-baren med Integrerat snabbfäste och inbyggda dämpare

Vikt: 99 gram
Mått: 10 x 4,5 x 2,0cm
Vinkel sidled: 85 °
Vinkel höjdlid: 0 °
Vårt art. nr 2282
Pris: 595:-

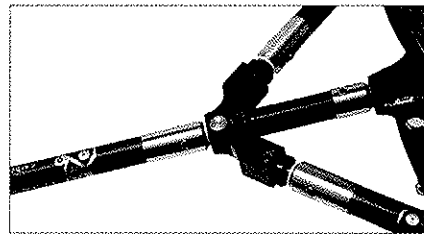

DU HAR VÄL SETT DE NYA PILPRISERNA!

LABO IMPORT AB

SWEDEN

Box 8085
650 08 Karlstad

054-53 31 10
Butik på nätet www.labo.se

Tel: 054-53 31 10
Fax: 054-53 36 20

Instruktionsdagar i Eskilstuna

Text: Peter Gyllhag

Eskilstuna BS har under två helgdagar fortbildat sina skyttar. Det började med att några av våra klassiska skyttar hade problem med sitt skytte och behövde ha hjälp att hitta tillbaka. Föreningen tog kontakt med Per Edling som efter mycket planerande kunde hitta en ledig lördag.

Per fick ta hand om 6 skyttar som under en hel dag fick hjälp med sitt skytte, dom var mycket nöjda efter denna dag, förutom Kent P som hade ont i armen "har skjutit mera idag än på hela säsongen".

Det är många skyttar i Eskilstuna som börjat med långbåge och vi är verkligen nybörjare, så det blev att försöka ordna en dag för långbågeskyttarna också. Var i kontakt med Gävle och dom lovade att komma ner och hjälpa oss. Det var verkligen en rolig och lärorik dag tillsammans med



killarna från Gävle, dom kom ner 4 stycken och delgav oss massor av deras erfarenhet.

Kan rekommendera andra föreningar att göra som oss i Eskilstuna, men tänk på några saker, planera i god tid, se till att ha det förankrat i styrelsen vad ni ska göra och bestäm i styrelsen hur många som ska vara med på dagarna. Vi har rapporterat in SISU timmar och på så sätt blev

dess två dagar inte så dyra för föreningen, ett tips som vi bjuder på!

Vill tacka Per, Roffe, Tommy, Peter och Lennart för att ni ställde upp för oss i Eskilstuna BS.

PS: Min sambo Jane kom ner för att säga hej, hon tog tag i en långbåge för första gången, sedan fick jag "tjejdäng", undrar vilken idrott jag ska börja med nu?

Bara kvinnor i AU

Text: Mikael Svahn

Jämlikheten när det gäller manlig- och kvinnlig representation i styrelser och kommittéer har länge varit på tapeten. Än dominerar det manliga men i Timrå AIF finns något har man ett AU bestående av bara kvinnor.

Eva Lövgren, som själv skjutit båge i 3 år och varit medlem i 10 år, har nu tagit steget fram för att axla

posten som ordförande i AU. Hon vill inte jämföra sig med Gullimar som tidigare var ordförande men som hon ödmjukt påpekar, det finns många duktiga medlemmar i föreningen.

Timrå AIF har en blomstrande ungdomsverksamhet. – Vi har ett 20-tal ungdomar, säger hon och berättar att hon även är verksam som ledare tillsammans med Rickard Jansson. Hon berättar

också man i föreningen har planer på en egen skjuthall. – Vår klubbstuga brann ju ner för något år sedan och när vi nu får ersättning bygger vi antingen något likvärdigt eller så satsar vi på just en egen skjuthall. – Ett ritat förslag finns klart med skjuthall, klubbstuga och förråd. – Vi har begränsat med pengar så det får bli vad vi har råd till, avslutar arbetsutskottets ordförande Eva Lövgren.

ARCO SPORT SPIGARELLI S.N.C.

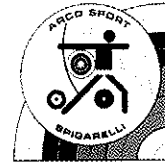

V-Bar Spigarelli med snabbfäste



NYHET
2003

Första V-baren med Integrerat snabbfäste

Vikt: 65 gram
Mått: 8,5 x 4,2 x 1,8cm
Vinkel sidled: 85°
Vinkel höjdlid: 0° eller 15°
Vårt art. nr 2283
Pris: 445,-

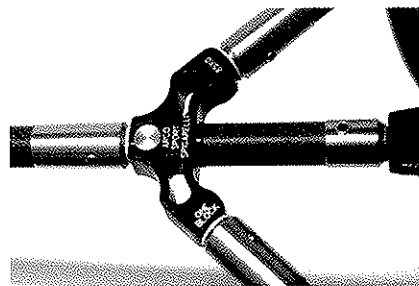

V-Bar Spigarelli med snabb- fäste och dämpare "TFC"

Första V-baren med Integrerat snabbfäste och inbyggda dämpare

Vikt: 99 gram
Mått: 10 x 4,5 x 2,0cm
Vinkel sidled: 85°
Vinkel höjdlid: 0°
Vårt art. nr 2282
Pris: 595,-

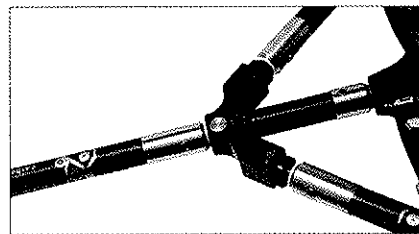

DU HAR VÄL SETT DE NYA PILPRISERNA!

LABO IMPORT AB

SWEDEN

Box 8085
650 08 Karlstad

054-53 31 10
Butik på nätet www.labo.se

Tel: 054-53 31 10
Fax: 054-53 36 20

BågJaktskatalogen

Intressant även för den vanlige bågskytten

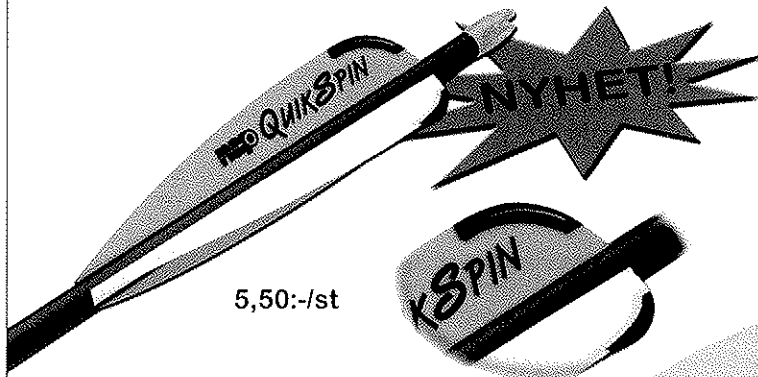

5,50:-/st

Quik Spin, en unik konstruktion från NAP.

Den har en "spoiler" som ökar pilens rotation med 300%.
Ena sidan av fenan är försedd med micro räfflor för bättre aerodynamik som ger en flackare pilflykt.
Finns för närvarande endast i 4".

Darton Cadet

En båge för de yngsta
Justerbar mellan 15 - 45 lbs
Draglängd 19 - 26 tum.
Axel-Axel 32 3/4"
Stränghöjd 6 1/4"
Vikt 2,8 lbs

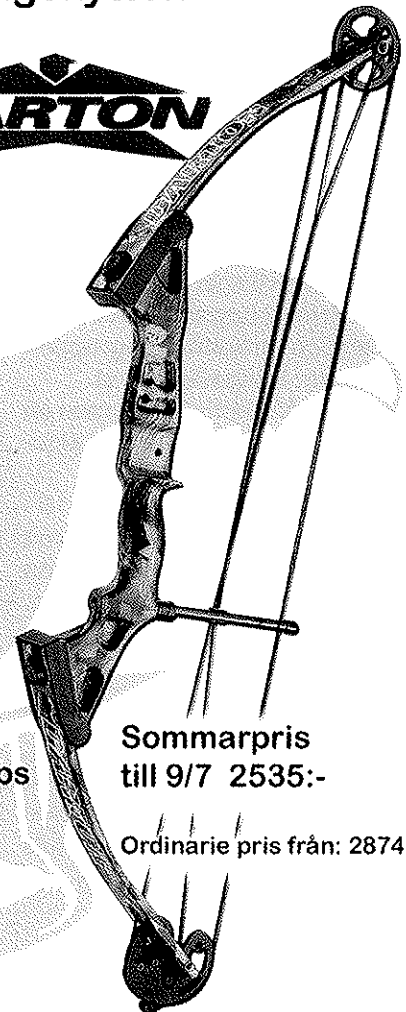

Sommarpris
till 9/7 2535:-

Ordinarie pris från: 2874:-

ULTRA FAST LT

Ett helt nytt skaft från Carbon impact.
För utmärkt resultat, med extreme precision.
Från 100:- till 145:- (inkluderar nock o spets)!

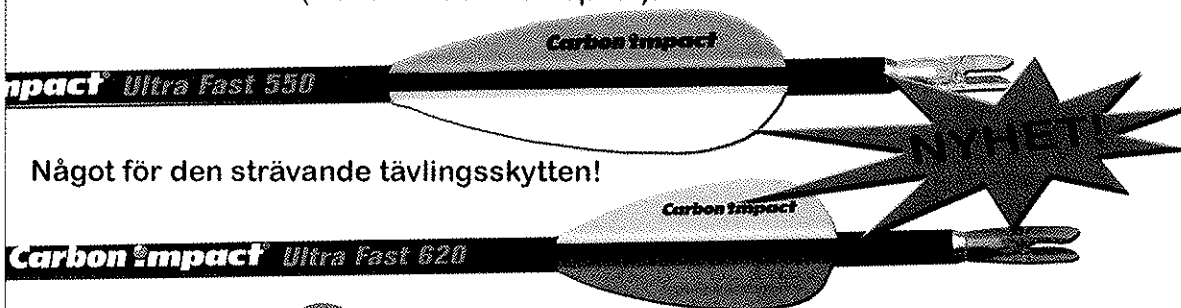

Något för den strävande tävlingskytten!



PRODUKTER AB

Svedbergsgatan 21, 913 31 Holmsund

Mobil: 070-6439986 Fax: 090-40028 www.ilprodukter.se

Finspångs bågskytteklubb har två ungdomsgrupper

Text & bild: Annika Urby

Den ena gruppen är nybörjare och den andra är en fortsättningskurs. Åldern ligger mellan 10 och 13 år.

Vi har begränsat antalet skyttar i grupperna för att kunna ge så bra instruktioner som möjligt. I nybörjargruppen tar vi in max 10 st. och fortsättningsgruppen finns det i dagsläget 8 st.

Flertalet är fristilsskyttar, men en av killarna har dock börjat skjuta compound.

Vi träffas på måndagar kl. 18 - 20. Men flera av ungdomarna skjuter även på de allmänna träningstiderna under veckan.



Tobias från basketklubben Dolphins

I nybörjargruppen lär man sej att hantera bågen och grundläggande teknik, att bli medveten om att det är ett vapen man håller i handen, men ändå uppleva det roligt, lättsamt och spännande.

Ledarna i denna grupp är : Jörgen Hertz, Kerstin Kättström och Elin Kättström.

I fortsättningskursen arbetar man bland annat mer ingående med teknik, med materialkunskap, trimning och blir introducerad i begreppet mental träning. Ledare i fortsättningskursen är: Annika Urby och John Larsson.

Flera av ungdomarna är ute och tävlar, både tillsammans och var för sig. Vårt mål inom ledargruppen är att följa "våra egna barn" i 2 - 3 år, detta för att få kontinuitet i träningen och för att ungdomarna ska kunna känna sej

trygga i sin ledares träningspedagogik.

I Finspång har vi det angenäma problemet att ha många barn på väntelista, men tyvärr saknar vi för tillfället fler ungdomsledare

*"Tycker du att det är roligt att skjuta båge?
JA!!! Säger Adam"*

för att kunna ta in nya grupper mitt under pågående läsår.

Vi startar 1 ny grupp varje höst. Vi lägger vikt vid att ledaren inte bara ska kunna "bågskytte" utan även ha "god hand" och tycka om att arbeta med ungdomar. Detta för att intresset för bågskytte hos ungdomarna ska växa, och att dom på sikt blir stabila skyttar, som trivs och känner sej hemma i klubben och som är sugna på att tävla.

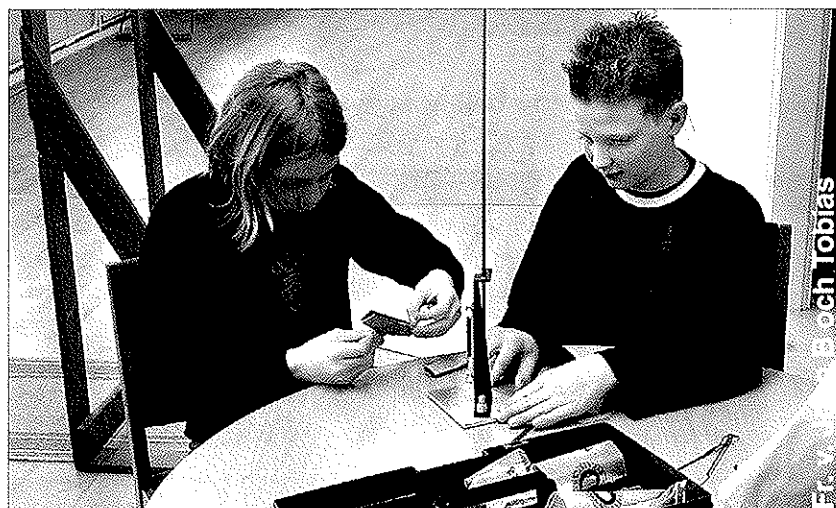

Erin och Tobias

BK Björnens tävlingsannons återfinns på sidan 25!

**Skallsjö BG och Alingsås BK
Inbjuder till 3D fest i dagarna två.
Finns det något bättre sätt att börja semestern på!!!!**

	Skallsjö BG inbjuder till Långsjö 3D Lördagen den 3/7	Alingsås BK inbjuder till Korpjakten 3D Söndagen den 4/7
Tid:	Start 10.00 Uppvärmning 9.00-9.45	Start 10.00 Uppvärmning 8.45-9.30
Plats:	Klubbens bana i Ljungslätt, Gråbo	Klubbens bana i Mariedal, Alingsås
Vägbeskrivning	<p>Från E20 (från Stockholm eller Göteborg) Kör av vid avfart mot Stenkullen. Följ därefter skyltar mot Gråbo. I Gråbo: Mitt emot Shell-macken, sväng höger - skyltat 'Jaktskyttebanor'. (häri från skyltar vi vid tävlingar) Från väg 190 I Gråbo: Tag av mot Stenkullen i rondellen. Mitt emot Shell-macken, sväng vänster - skyltat 'Jaktskyttebanor'. (häri från skyltar vi vid tävlingar)</p>	Skytning från E20
Rond:	1 X 30 3D McKenzie	2 X 15 3D McKenzie, Franzboba och SRT
Anmälan:	senast 24/6 till Bo Carlsson tel 0322-50203 mob 0704-448127 e-mail bossecar66@hotmail.com	senast 24/6 till Monica Sjöberg fax 0322-634148, e-mail monica@elfordel.se Ronald Ericson mob 0702-582709
Klasser:	Samtliga enl SBF	Samtliga enl SBF
Avgift:	Senior 120:- junior 70:- + tour 30:-	Senior 120:- junior 70:- + tour 30:-
Servering:	Kommer att finnas	Kommer att finnas
Logi:		
<ol style="list-style-type: none"> 1. Scoutstugan Ljungslätt 36 bäddar, bokning samtidigt som anmälan pris 100:-/ natt. 2. Husvagnsplatser finns på äng och brevid skjuthall Skallsjö BG. 3. Ibis hotel Lerum tel 0302-170 00 4. Camping stugor, Aspen camping tel 0302-711 66 5. Lygnareds camping, Alingsås tel 0322-520 59 6. STF:s Vandrarhem i Alingsås tel 0322-63 69 87 7. Lövekulle camping, Alingsås tel 0322-123 72 		

Vänerns Bågskytteklubb

Inbjuder till

Fridaträffen

Söndagen den 4 juli Kl. 10:00

Provpilar från 9:30

Plats: Klubbens bana Fridhemsvallen**Rond:** FITA 1440
Sexpilsserier på långhållen**Klasser:** Enligt SBF**Anm. Avg:** 19 och äldre 120:-
Övriga samt lag 80:-**Anmälan:** Anmälan senast 28 juni till
e-post: fridaskytte@hotmail.com
Ev. upplysningar: 070-8765072**Servering:** Enklare servering kommer att
finnas.

Välkomna

Vänerns Bågskytteklubb

Inbjuder till

**Fälttävling
Distriktsmästerskap**

Lördagen den 31 juli Kl. 09:30

Samling kl. 09:00 (vid jaktbanan)

Plats: Jaktbanan på Onsjö**Rond:** 2x12 mål**Klasser:** Enligt SBF**Anm. Avg:** 19 och äldre 120:-
Övriga samt lag 80:-**Anmälan:** Anmälan senast 26 juli till
e-post: fridaskytte@hotmail.com
Ev. upplysningar: 070-8765072

Välkomna

BS Grästorp inbjuder

till

GRÄSTORPSJAKTEN

Söndagen den 12 september 2004

Plats: Klubbens bana, väg 47 ”
(väster Grästorp).**Rond:** 1x30 mål jakt.**Värmning:** 08.30 – 09.30.**Start:** 10.00.**Klasser:** Enligt SBF. (Minst 4 i varje klass)**Avgift:** 19-klass & äldre 100:-
Övriga 60:-.**Anmälan:** E-post: torsten.i.grastorp@telia.com
Fax: 0514-510 04.Anmälan senast måndagen den 6 september.
Tel/fax, klubblokal: 0514-514 41.

Servering

VÄLKOMNA TILL

Luleå BS

inbjuder till

ARCUSPILEN

Söndag den 11 juli 2004 kl. 11.00

Tävlingsplats: Utebanan vid Arcus
Tävlingsform: Fita 70 m med finaler
Klasser: enligt SBF:s bestämmelserAnmälningsavgift:
Klass 10-16 50 :-
Övriga 100:-Anmälan senast den 6 juli 2004 till
Urban Olsson
mail: urban@mbox349.swipnet.se
eller Ingela Brandt tel. 0920-269393
mail: u92015683@telia.comHjärtligt Välkomna
Luleå BS

På uppdrag av Östergötlands Bågskytteförbund arrangerar.

Motala BSK och Mjölby BS

GM i Tavla

Lördagen den 14/8 -04

Start kl. 09.30

GM och DM i Jakt och Fält

Söndagen den 15/8 -04

Start kl. 09.00

- Rond:** Tavla Fita 1440, SBF 1440 och SBF 20m, 15 jakt och 12 fält.
- Plats:** Tavla: Fålehagen i Motala.
Jakt och Fält: Skogssjön i Mjölby.
- Klasser:** Enligt SBF:s bestämmelser.
- Start-avgifter:** GM i Tavla
19- Seniorer 120 kr.
13-16 Juniorer 80 kr.
10 Knattar 40 kr.
GM i Jakt och Fält (DM ingår i priset)
19- Seniorer 120 kr.
13-16 Juniorer 80 kr.
10 Knattar 40 kr.
Lag avgift 100 kr per tävling.
- Servering:** Finns till humana priser.
- Anmälan:** Jan Ove Johansson
Grankullavägen 26
591 45 Motala
0141-523 11
janove.jo@telia.com
Senast den 27/7 -04
Efteranmälnings avgift +50% av ordinarie summan.
- Betalning:** På respektive startplats
- Upplysn.:** Tavla
Karl Göran Eklundh
0141-21 42 91
Jakt och Fält
Rune Persson
0142-218 49
- Logi:** IFK Motala Camping 0141-21 21 43
Z-Parkens Camping i Motala 0141-21 11 42
Vätterviksbadens Camping i Vadstena 0143-127 30
Skogssjöns Camping i Mjölby 0142-104 20
Vandrarhemmet i Mjölby 0142-100 16
Skänninge Gästhem 0142-405 25

Välkomna!

IF KARLSVIK

inbjuder till
ALNÖ-PILEN

ingår i Elitserien

Lördagen den 12 juni

Elitserien arrangeras i samarbete med
Bågar & Pilar

- Plats:** Klubbens bana, Alnö
Tid: Uppvärmning kl 09.30, därefter start
Rond: FITA 70 m 2x36 pil 122 cm tapet,
 SBF 50 m - 2x36 pil 122 cm tapet,
 SBF 40 m - 2x36 pil 122 cm tapet,
 plus finaler på respektive avstånd.
 SBF 20 m - 2x18 pil 122 cm tapet,
 ej finalskjutning. 6-pilserier för alla
 utom Knattar i kvalificeringen.
- Klasser:** Samtliga enligt SBF
Avgift: Seniorer & Lag 120:-, Juniorer 70:-
Anm: Senast söndag 6 juni till Ann-Mari
 mail: fam.stromstedt@telia.com
 tel: 060-568866

Hamburgare, korv, godis mm finns att köpa

VÄLKOMNA!

UMEÅ BÅGSKYTTEKLUBB

Inbjuder till
BJÖRKTRÄFFEN
 lördagen den 24 juli 2004

- Plats:** Klubbens bana vid Nydala,
 E4 norra infarten
Start: kl 10.30
Rond: FITA 1440
 6 pil serier för alla utom knattar
 som skjuter 3 pil serier.
- Klasser:** Enligt SBF. Uppflyttning kan ske till
 annan klass vid mindre än 4 skyttar
 i klassen.
- Avgifter:** Seniorer och äldre 100:-
 Juniorer 80:-
 Yngre juniorer och knattar 60:-
- Anmälan till:** Lundqvist 090.-123966 eller
 e-mail: Balan@telia.com
 senast 20 juli.

VÄLKOMNA!

BS Kil inbjuder till
Frykstaduelen

Söndag den 25 juli

Deltävling i Elitserien

*Elitserien arrangeras i samarbete med
Bågar & Pilar!*

- Plats:** Anneberg, Lökeneskogen, Kil
Start: Kl 10.00 Uppvärmning 2 X 4 min.
 Därefter tävlingsstart
- Klasser och ronder:** Recurve 2 x 36 pil 70 m+finaler
 Compound 2 x 36 pil 70 m+finaler
 13 klass 2x36 pil 40 m
 10 klass 2x36 pil 20 m
- Domare:** Leif Malm
Anm.avg.: 70 meter 120 kr. 13 o 10 klass 70kr
Anmälan: Tfn 054-400 30, eller
 E-mail: leif_malm@hotmail.com.
Anmälan Senast 18 juli. Vid eventuell platsbrist,
 har elitserieskyttar företräde!

Vägvisning från Rv 61, Vägbeskrivning se klubbens
 hemsida: WWW.bs-kil.com
 Enklare servering kommer att finnas.

Sigtuna Bågskytteklubb

inbjuder till
Svealandsmästerskap i Tavla FITA 900
 Lördagen den 14 augusti

- Plats:** Klubbens bana, Rävsta camping
 i Sigtuna.
Starttid: Kl 10:00
Värming: Kl 09:00
Rond: FITA 900 enligt SBFs regler
Klasser: Enligt SBFs
Anmälan: Senast 9 augusti.
 Jack Eriksson 08-592 508 47
 Herman Andersson 08-591
 156 16
fita900@sigtunabk.net
- Avgift:** Senior 100 kr
 Junior 70 kr
 Lag 70kr
- Vägbeskrivning:** www.signtunabk.net
Servering: I anslutning till tävlingsplatsen.

VÄLKOMNA

Vasapilen Svärdsjö inbjuder till
LM Jakt och Fält samt Vasajakten

söndagen den 15 augusti kl 10.00
 Lumsheden Svärdsjö

- Uppvärmning:** 09:15-09:45
- Klasser:** Enligt SBF:s bestämmelser.
- Avgifter:** 19 klass och äldre LM 100 kr Vasajakten 50 kr
 Lag 100 kr
 16 klassen, LM 50 kr Vasajakten 50 kr
 10-13 klassen gratis
- Servering:** Smörgåsar, Kaffe, Korv, Läsk och godis
- Anmälningar:** Senast 2004-08-10 till Jan Persson tfn 0246-20025

Varmt välkomna
VASAPILEN SVÄRDSJÖ

HUSKVARNA BÅGSKYTTEKLUBB

Inbjuder till

3D tävling ingående i Touren, 1x30 McKenzie mål
 lördagen den 21 augusti 2004

- Plats:** Träffpunkten, Klubbstugan på Öxnehaga. Följ vägvisning från E4:ans södra avfart till Huskvarna. Se kartan på vår hemsida.
- Uppvärmning:** Kl 09.00 till 09.45
- Start:** Kl 10.00
- Klasser:** Samtliga enl. SBF
- Tävling:** Enligt SBF:s bestämmelser.
- Huvuddomare:** Leif Hackberg
- Anm.-avgifter:** Seniorer och äldre 120 kr, Juniorer och motionsklass 80 kr, Touren 30 kr och Sydöstra Götalands Cup 5 kr
- Servering:** Kaffe, smörgåsar, korv m.m.
- Anmälan:** Senast fredagen den 13 augusti. E-mail: Jörgen Pedersen jope_se@yahoo.com
 Post: Rolf Janeke, Stekelvägen 25, 561 48 Huskvarna. Tfn.: Rolf 036-14 11 72.
 Anmälan och betalning helst klubbvis.
- Logi:** Enklare logi i klubbstugan kan ordnas. Kontakta Leif Kedén.
 Tel. 036-14 14 35, mob. 070-5887107.
- Klubbens hemsida:** <http://svenskidrott.se/f/huskvarnabk> (inbjudan, karta och resultatlista)

VÄLKOMNA TILL TRÄFFPUNKTEN
HUSKVARNA BK

SUNDSVALL-ORTVIKENS BSK
INBJUDER TILL
AUGUSTIPILEN

En del av Elitserien i samarbete med

Bågar & Pilar

Datum: Lördagen den 21/8-2004.
Plats: Klubbens bana i Ortviken.
Start: Klockan 10.00.
Värmning: Mellan kl. 09.30 – 09.50.
Tävl.form: FITA 70m. 72 pilar/70m – 122cm tapet.
SBF 50m. 72 pilar/50m – 122cm tapet.
SBF 40m. 72 pilar/40m – 122cm tapet.
SBF 20m. 36 pilar/20m – 122cm tapet.
6-pilsserier för alla utom Knattar i
kvalificeringen.

Därefter.

Matchskjutning för de 16 bästa
Compound och de 16 bästa Olympic på
70m-avståndet samt för övriga utom
knattar på sina avstånd.
OBS! Placeringsystem används.
Betyder att alla som går till final på 70m
skjuter 4 matcher.

Denna tävlingsdel ingår i Elitserien.

Klasser: Enl. SBF:s best. i grundomgången.
(Minst 4st deltagare i varje klass.)

H-domare: Börje Jonsson.

Anm. Avg: Seniorer och Äldre 140 KR.

(Elitserieavgift, 20:- ingår) 13 klasserna
70KR. 10 klasserna 50KR

Anmälan: Senast fredagen den 13/8-2004.
Till Börje Jonsson tel: 060-616104.
E-post: borje.jonsson@bagskytte.se

Servering: Servering kommer att finnas.
Korv, Kaffe, Läsk, Godis mm.

Upplysning: Övriga upplysningar lämnas av
Börje Jonsson tel: 060-616104.

VÄLKOMNA

Sundsvall-Ortvikens Bågskytteklubb.

OBS! Denna tävling ingår i ELITSERIEN 2004.



*“Lav vægt, lige nockvandring, ekstrem stabil,
rekylfri, hurtig og med Winners Choice strenge”*

Dette er standard på alle AR-buer.
Fås nu også med Hybrid Cam “Ram and a Half”

Priser fra
DKR 5.550,-

For nærmere information, kontakt venligst Magnus Carlsson tlf. 070-6712346

Ørbækvej 6
DK-7330 Brande
Tlf. 97 18 33 56
www.baldurs-archery.dk



NU ÄR DEN HÄR

MASSOR MED NYHETER

RING ELLER MEJLA SÅ FÅR DU DITT EX

LABO IMPORT AB

SWEDEN

Bågskytte katalog och handbok

2004 - 2005

Besök vår webbutik - www.labo.se

LABO IMPORT AB

SWEDEN



Box 8085
650 08 Karlstad

054-53 31 10
Butik på nätet www.labo.se

Tel: 054-53 31 10
Fax: 054-53 36 20



BENGTSSONS

Mitt i prick

Mossvägen 5, 291 59 Kristianstad
Tel/fax: 044-10 90 40, Mobil:0708-59 24 90
www.opusvista.nu/mittiprick
e-mail:mittiprick@opusvista.nu

Win&Wins Startpaket!

Med ny stock "Evolution"
och ny typ av lemmar - ställbara, svarta.
Finns i längd: 64", 66" och 68".
Läckra färger på stocken: Vit, silver, guld, röd och svart.

Innehåller: Stock, lemmar, sikte,
pilhylla, fingertab, koger,
bröstskydd, armskydd & väska.

Naturligtvis kan ni köpa enbart
stock, lemmar och sträng
Pris: **1690:-**

2400:-



Toxonic Scope



750:-

Fatboy Fiber Optic.

Beiter Scope



1160:-

39mm
Finns i färgerna transparent, grön och röd.

Aurora Kogers

Dynamic Top
Svart, röd & blå



375:-

Quiver Techno
Svart, röd & blå



550:-



575:-

Tech Jazz
Grå, röd & blå

Mathews LX



Ny
7920:-

Med 80% let-off

Äntligen så är det på gång
Mitt i prick går nu att hitta på
www.opusvista.nu/mittiprick
Sidan är under uppbyggnad.
Men kommer snart att uppdateras
med alla nya produkter och priser.