

○ Tidskriften

BÅGSKYTTE

Årgång: 57 Nr 07 2004

Karl-Erik Thorsson

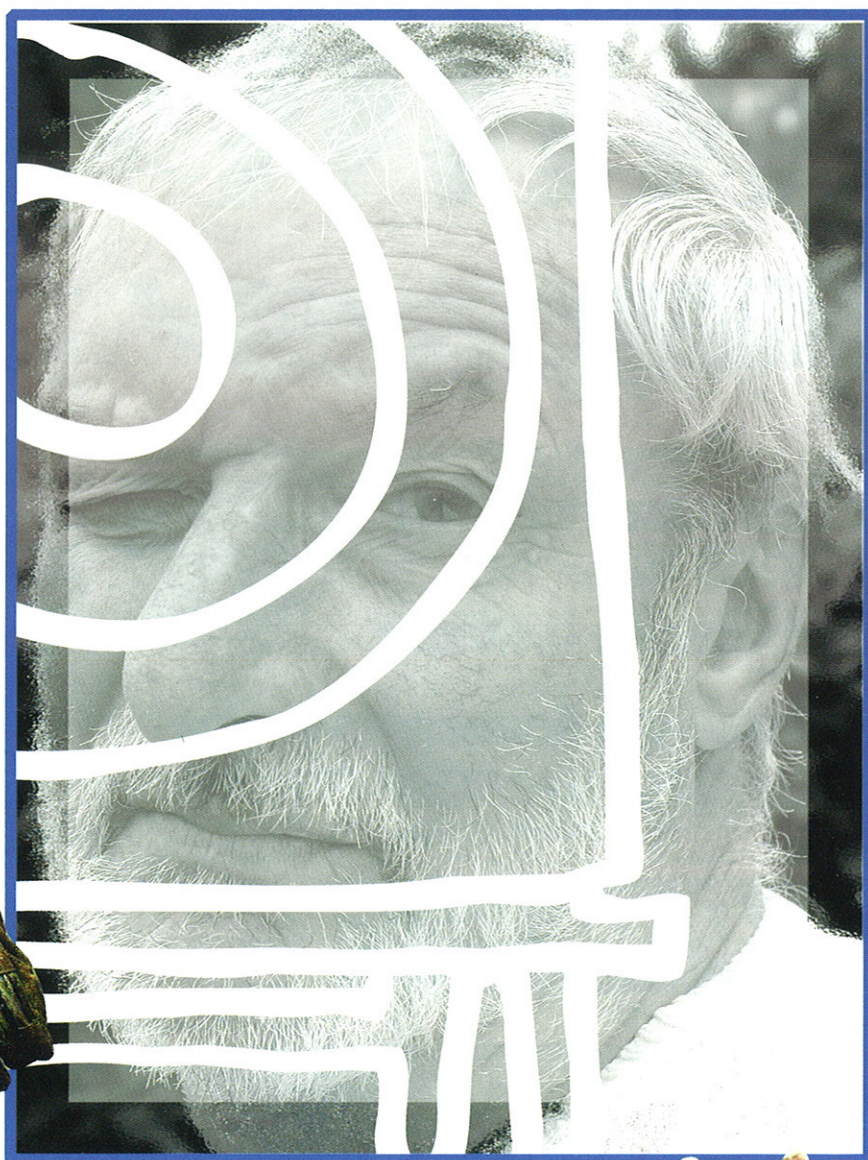

SVENSKA  officiellt organ för
BÅGSKYTTEFÖRBUNDET

BÅGSKYTTE BEHÖVER INTE VARA DYRT!



W&N WIN & WIN
ARCHERY'S

1690:-
Stock, lemmar
och sträng

Vi lagerför Evolution

64" 20lbs - 24lbs
66" 20lbs - 36lbs
68" 24lbs - 36lbs
Svart, vit, guld, silver, röd o turkos
Svarta lemmar (se bild)
Både höger o vänster



å du vi har
nästan allt (98%)
på lager för
omgående leverans



**Förmånlig finansiering med
HANDELSBANKEN FINANS**

Ring för ytterligare information

W&N WIN & WIN
ARCHERY'S

2390:-
Stock, lemmar
och sträng

Vi lagerför Stinger

Blå, svart, silver och röd
Både höger o vänster

Vi lagerför Stingerlemmar

66" 24lbs - 40lbs
68" 24lbs - 40lbs



LABO IMPORT AB
SWEDEN



Box 8085
650 08 Karlstad

054-53 31 10
Butik på nätet www.labo.se

Tel: 054-53 31 10
Fax: 054-53 36 20

INNEHÅLL



Antalet prenumeranter ökar!



Mål 04 900 st

765 st Juli-04

Redaktionellt

- 4. Svenskt Bågskytte snabbt och lätt
- 6. SBF-Shopen!!!!
- 8. Månadens reportage: Kar-Erik Thorsson Linköping
- 7. Handslaget år 2.
- 12. Spelet om OS-platzerna, Tungt för Petra i Tyska Wyhl.
- 16. Inför Paralympics, Lennert Nordsvahn.
- 17. Kort om Fält-VM-JVM i Kroatsien. Svenska framgångar på Nordiska.
- 18. Kristinehamns 50 år. Årets överraskning i elitserien.
- 19. Yngre Junior Trofén.
- 24. Bågskytte i Korea, resereportage.
- 27. EJC-2 i Nymburk, Anna 7:a.
- 28. Fält på fältet i Lindome, succé!
- 30. Notisen.
- 31. Fält-VM-låten i handeln. Svenska rekord vid Västgöta-DM.
- 34. Trivsellaäger vid Immeln.
- 36. Två svenska rekord i klassiskt.
- 36. Tävlingsannonser.

Reportage

Övrigt

Håll ett öga på nummer 8-9!
Fält-VM, JVM, SM m.m.

Tidningen tryckt av Timrå Tryckshop i Timrå med Digital färglaser. Nallarna på omslaget är gjorda av: Åse Högström

TIDSKRIFTEN BÅGSKYTEN
Företagshuset
Motalagatan 18
592 32 Vadstena

Tel: 0143 - 125 05
Mobil: 0709 - 61 64 22
Fax: 0143 - 315 64
E-mail: bagskytten@bagskytte.se
PG: 37 90 05 - 2

Redaktör
Mikael Svahn

Ansvarig utgivare
Förbundsstyrelsen

SVENSKA BÅGSKYTTEFÖRBUNDET
KANSLI
Fagerviksvägen 22
860 30 Sörberge

Tel: 060-570 130
Fax: 060-578 821
E-mail: arebery@algonet.se
kansliet@bagskytte.se
org-ar: 802000-5065

Förbundsordförande
Lars Liljenstolpe
Tel: 0152-51139
E-mail: lars-liljenstolpe@bagskytte.se

Sportchef
Leif Janson
Tel: 08-581 72 792

Försäljning
TIDSKRIFTEN BÅGSKYTEN
Tel: 0143 - 125 05
Fax: 0143 - 315 64
E-mail: bagskytten@bagskytte.se
PG: 37 90 05 - 2

DISTRIKT

MELLERSTA NORRLANDS BF
Tel: Lennart Fällgren, 0703-765 175

NORRA SVEALANDS BF
Tel: PeO Gunnars, 0243-821 07

NORRBOTTENS BF
Tel: Kjell Harnesk, 0970 - 640 07

SÖDRA NORRLANDS BF
Tel: Tomas Dunder, tel: 026-125732/070-5844631

SKÅNES BF
Tel: Kayh Andersson, 0451-844 79

SYDÖSTRA GÖTALANDS BF
Tel: Leif Kedén, 036 - 14 14 35

VÄSTRA SVEALANDS BF
Tel: Bozze Karlsson, 0589-198 16

VÄSTERBOTTENS BF
Tel: Berit Johansson, 090-77 69 16

VÄSTERGÖTALANDS BF
Tel: Torbjörn Nordin, 0514 - 512 21

VÄSTKUSTENS BF
Tel: Bo Palm, 031-46 93 81

ÖSTERGÖTALANDS BF
Tel: Kjell-Åke Carlsson, 0122-140 1

ÖSTRA SVEALANDS BF
Tel: Jane Andersson, 016- 516463 eller 070 2806699.

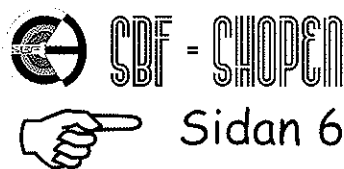

Redaktions tel: 0143-125 05
0709-61 64 22

Mail:
bagskytten@bagskytte.se

	Reklam
LABO	sid 2, 11, 14,15, 26, 39
SBF	sid 6
Preem	sid 16
Arrownet	sid 22
Bågar & Pilar	sid 20, 21
IL-Produkter	sid 23
Baldurs	sid 30
Mitt i Prick	sid 40

MANUSSTOPP: 25:e i varje månad
UTGIVNING: 15-20 i varje månad

Antal nr 2004:10 st.

PRISLISTA

Storlek	Pris	Övrigt	Pris
1/1	700 kronor	Lösnummer	30 kronor
1/2	475 kronor	Prylörget	40 kronor
1/4	345 kronor	Prenumeration	225 kr/år
1/8	260 kronor	Utanför Norden	350 kr/år
Omslag	1500 kronor (4-färg)		

060-570 130



JAKT
FÄLT

TAVLA INNE

TAVLA UTE



SBF

3D

BÅGSKYTTE FÖR HELA FAMILJEN!

4 dicipliner & 4 skjutstilar. Välj det som passar dig. Året runt.

Förbundsstyrelsen

Post

Ordförande
Vice Ordf./PRI/Sponsring
Sportchef/Sekreterare
Kassör
Utbildning
Föreningsverksamhet
Bitr. Utbildning
Domarfrågor
Ungdomsverksamhet
Ungdomsledamot
IT-Frågor
Förbundskapten, Olympiskt
Skjutstilsansvarig, Compound
Skjutstilsansvarig, Klassiskt
Skjutstilsansvarig, Handikapp
Förbundskapten, Ungdom
Jämställighet (adjungerad)

Namn

Lars Liljenstolpe
Leif Eriksson
Leif Janson
Tommy Appelqvist
PeO Gunnars
Kurt Lundgren
Leif Danielsson
Börje Jonsson
Anders Fredriksson
Therese Gustafsson
Markus Sundström
Tomas Johansson
Dragan Patić
Per Edling
Lennart Nordsvahn
Gullimar Åkerlund
Malin Lövgren

Telefon

0152-51139
060-172428
08-58172792
0491-13024
0243-82107
054-874487
016-352330
060-616104
0582-16765
0514-5156972
060-610668
021-80 38 50
0171-58346
0171-59467
0911-33277
060-570130
0302-34504

Fax

0152-510 20
060-152120
08-58172792
0491-786511
054-870200
016-516420
060-158180
0582-12210
060-155910
021-80 38 50
060-578821

E-post

lars.liljenstolpe@bagsskytte.se
leif.eriksson@bagsskytte.se
leif.janson@bagsskytte.se
mailto:tommy.appelqvist@bagsskytte.se
peo.gunnars@bagsskytte.se
kurt.lundgren@bagsskytte.se
leif.danielsson@bagsskytte.se
borje.jonsson@bagsskytte.se
anders.fredriksson@bagsskytte.se
therese.gustavsson@bagsskytte.se
markus.sundstrom@bagsskytte.se
tomas.johansson@bagsskytte.se
dragan.patic@bagsskytte.se
per.edling@bagsskytte.se
lennart.nordsvahn@bagsskytte.se
gullimar.akerlund@bagsskytte.se
malin.lovgren@bagsskytte.se

Den högre tränarutbildningen

Nu är det dags att sätta den högre tränarutbildningen i sjön. Du som är klubbledare och/eller genomgått steg 2 kan nu anmäla sig till höstens start. Preliminärt blir det i Eskilstuna och Munktejlarenan den 12-14 november.
Det finns utbildningspengar att söka lokalt i din kommun.

Den högre tränarutbildningen HTU består av ett antal fristående delar. Dessa är:

1. Att vara tränare.
2. Bågskyttens upplevelser av träning och tävling.
3. Skjutteknik.
4. Bågskyttens träningslära.
5. Bågskyttens materiel.

Alla utbildningar slutar med någon form av skrivning, uppsats eller projekt. I stöd för detta och den som vill finns en sjätte del som i korta drag beskriver hur man gör ett forskningsprojekt.

6. En uppsats kring bågskytte, hur man gör.



ANMÄLAN

Ni som vill anmäla er till första allmänna starten och ni som redan gått den första testutbildningen under våren gör anmälan här:

leif.janson@bagskytte.se, 08-581 72 792

Licenser!

Listan över alla som innehar licens finns på förbundets hemsida bagskytte.se

Användarnamn: bagskytte. Lösenord: sbf

Helsidor	Mått hxb cm	Halvsidor	Mått hxb cm
700 kr	25 x 18	475 kr	12,8 x 18
Fjärdedel sidor	Mått hxb cm	Attundels sidor	Mått hxb cm
345 kr	12,7 x 8,9	260	6,2 x 8,9
Omslag helsida	Mått hxb cm		
1 500 kr	4-Färg 28,7 x 20, Adresseringsutrymme på 2,5 cm i överkant.		



All försäljning av förbundsmaterial skall ske enligt följande:

Adress: Tidskriften Bågskytten

Telefon: 0143-125 05

Mail: bagskytten@bagskytte.se

Info: www.bagskytte.se

Vid beställningar ombedes minst 14 dagars framförhållning.

UTGIVNING 2004

10 nummer mellan 15-20 i varje månad.
Dubbelnummer den 15:e februari
Dubbelnummer den 15:e september.

Prenumerationsavgiften: För 2004 avser 10 nummer inkl. 2 dubbelnummer. Prenumerationen löper med 10 nummer från betaldatum. Redan under året utkomna nummer kan vid helårsprenumerat, på kundens begäran, levereras mot porto, delta med reservation för slutförsäljning! Lösnummer kostar 30 kronor.

6

Försäljning



SBF = SHOPPEN

Ta vara på OS!
-Så funkar det!
beställes nu!

Tel: 0143-125 05, bagskytten@bagskytte.se

OLYMPISKT BÅGSKYTTE - Så funkar det!

Nytt material från förbundet lagom till OS.

Ta vara på uppmärksamheten från de Olympiska spelen, starta kurser i Olympiskt bågskytte.

Gör så här:

1. Ansök om Handslagspengar (ej nödvändigt).
 2. Beställ materialet.
 3. Registrera kursen hos SISU.
 4. Skicka deltagarlistan till bågskytten där ni markerat alla som vill prenumerera på tidskriften Bågskytten.
- Under 2004 gäller 75 kronor i rabatt!**



Vikt A4:a i fyrfärg på 170 g högblankt papper.

Materielet kostar 15 kronor, hälften av vinsten går till OS-satsningen 2008. Alla rabatter gäller endast under 2004 och bara de som gått kurs i Olympiskt bågskytte. Ni bestämmer antalet träffar och hur ni vill använda materialet. Grundtanken är att alla skall kunna göra ett "bra" skott bara genom att titta på bilderna. Bilder och text är ett stöd och ett diskussionsunderlag för skyttar och ledare.

Beställ på försäljningskansliet:

bagskytten@bagskytte.se,
0143-125 05 eller 0709-61 64 22

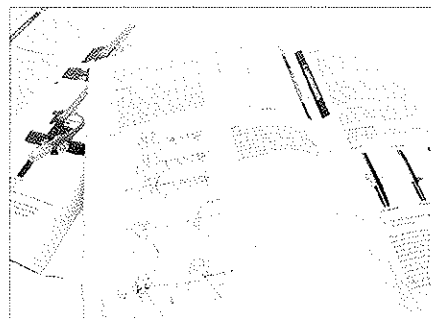

**TRÄNARSTUDIER
STEG 1 & STEG 2**

Helt nya utbildningsmaterial där Du och ni tillsammans kan hitta rätt i bågskyttets ädla konst. Steg 1 handlar om hur det är. Medan steg 2 mera är av en dialog och diskussion.

	Med märke	Utan märke
Steg 1	100	80
Steg 2	120	100

Märken



Tavla utomhus
Senior
Junior



Jakt & Fält
Senior
Junior



Knattmärket



Tavla utomhus
Yngre Juniorer

Minst 14 dagars framförhållning vid beställning!

Handslagets år 2 inleds den första augusti!

Beslut om en plan för Handslagets andra år fattades av riksidrottsstyrelsen den 9 juni. Planen för år två inleds den 1 augusti. Ansökningarna från våra bågskytteföreningar har fortsatt att öka. Och varför inte? Detta är ett särdeles gott tillfälle att söka pengar för tämligen normal verksamhet, sådan man ändå skulle ha bedrivit.

Nu är det bara att fortsätta söka pengar för pröva-på, kurser och bågskytte-skolor.

I dagarna utkommer förbundet också med materialet:

"Olympiskt Bågskytte, Så funkar det!".

Nu finns inte bara pengarna utan också ett material till era kurser under hösten. Tanken med materialet är att ta vara på uppmärksamheten kring de Olympiska spelen och då med särskild tyngdpunkt på siktesskyttet. Materialet kostar 15 kronor, hälften avsätts till OS-satsningen 2008.

För mer information se länk på förbundets hemsida www.bagskytte.se och i denna tidning.

Totalt har nu 26 bågskytteföreningar ansökt om medel. För bågskyttets del handlar det om mer pengar än för första året.

	År 1	År 2
Adm. stöd:	103 000	116 000
För utdelning:	127 000	363 000

Tillkommande klubbar som beviljats pengar är:

Rembo IK (Handikapp) fler till sporten.

BSK Kil Fler till sporen och lägre kostnader.

BS Grästorps Hålla nere kostnaderna.



Ring: Leif Janson 08-581 72 792, måndag – onsdag, Eller e-mail: leif.janson@bagskytte.se

Det skall handla om något av nedanstående 5 områden:

1. Undanröja hinder som gör att vi har svårt att öppna dörrarna för alla som vill skjuta pilbåge.
2. Satsa på att fler flickor skjuter pilbåge .
3. Hålla nere kostnaderna för att skjuta pilbåge.
4. Fortsatt kamp mot droger, även alkohol, rökning och snusning.
- (5. Samarbete med skolan.)

Viktigt: Det är bara fyra som vi ger pengar till (ej skolan). Om man skall söka till det femte området skall man vända sig till sitt distriktsidrottsförbund!

Karl-Erik Thorsson

En hejare på bågskytte och tandemcykel

Karl-Erik Thorsson föddes i S:t Olai församling i Norrköping 1928. Karl-Erik gick de första skolåren i Norrköping, efter flytten till Motala blev det södra skolan och sista året på Norra. Under sommarloven var han sommarbarn hos sin moster och morbror i Fågelsta.

– En dag kom farsan till Fågelsta med hela bohaget på en lastbil, berättar Karl-Erik vi åkte till Motala och flyttade in på Kärrgatan 14 i Brinken.

Efter kriget började han som fil- och bänkarbetarlärling på CTV. Hamnade sedan som ställare på Råbo i Linköping men det blev CVM fram till pensionen.

Intresset för bågskytte väcktes 1954 och karriären varade en bit in på 80-talet. 1958 var han med i världens bästa lag där samtliga också sköt för Motala BSK, lag-VM 2:a 1957. I dag pendlar han mellan bostaden i Linköping och sommarhuset i Varamon tillsammans med sin sambo Kerstin.

Pappan fick jobb på Engelfabrikerna och man flyttade vidare till Hydmarken och Solviksgatan.

– Vi bodde i ett hus som ägdes av den dåvarande VD:n på Ford, en dag när kriget var slut frågade han mig om jag ville köpa hans bil. – I garaget stod en T-ford från 1924, det hade varit något det.

– Jag älskar skytte, säger Karl-Erik, det är spännande. – Jag var mycket på Motala skyttegille och sköt.

– Annars höll jag på med lite allt möjligt, handboll, boxning, ett tag var det handboll på vintern och bågskytte på sommaren. – Den 10 juli 1945 började jag som lärling på CTV, det var fil- och bänkarbete som gällde och jag gick fyra år på Motala verkstads yrkesskola.

1947-48 tävlade jag i cykel och var med och bildade anrika



MAIF cykelsektion tillsammans med Folke Svensson, dåvarande ägare av Handskfabriken på Poppelgatan. – Jag var inneboende hos Fru Hallgren vid ICA-butiken på Norrängsgatan och min granne hette Gunder Hägg, minns Karl-Erik.

– Jag gifte mig 1952 med Ingegärd på 4:e Sjögränd, vi hyrde en CTV-lägenhet på Storgatan det var en etta på hela 33 kvadrat och hyran var 35 kronor i månaden.

Det stod två buttar på Norra skolans grusplan

– En söndagsmorgon tittade jag ut genom fönstret och där stod två

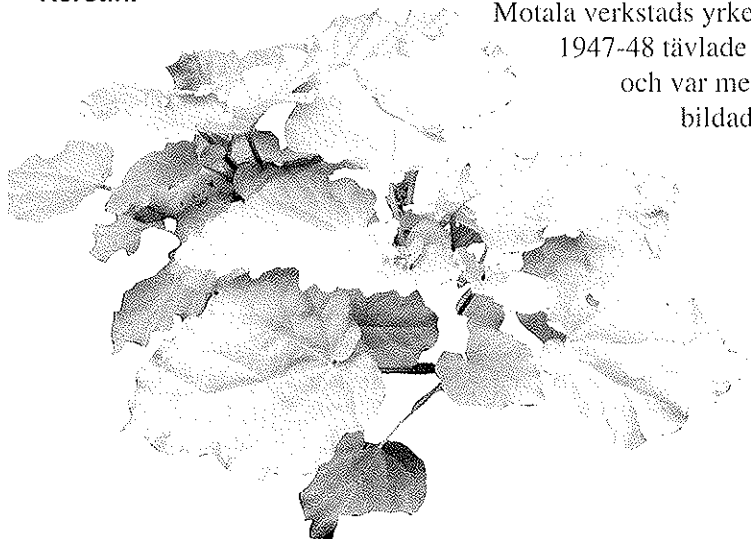



buttar uppställda på Norra skolans grusplan. - Det var Hasse Andersson, Arne Andersson med fru, Nils "Månen" Andersson och så Olofsson alla från Mjölby BS, som hade uppvisning. - Senare fick jag veta att det egentligen skulle ha varit skyttar från Norrköping där men de hade fått fel på bilen och ringt Mjölby som hoppat in istället.

- Nåväl. - Jag traskade ner och ställde mig vid ett bord, där låg pilar och två stålbågar. - Det där ser intressant ut, tänkte jag och plockade upp en av stålbågarna, jag kände på den lite, spände den "det verkade inte svårt" så jag spände hela bågen och släppte ...utan pil, strängen gick av!

- Ingen såg vad som hände, Karl-Erik tittar roat på mig över sina stålbågade glasögon. - Det tog tjugo år innan jag berättade om den fadäsen, säger han och skrattar. - Hasse kom fram och frågade om jag ville pröva - Det var så det började, i augusti 1954 och jag bodde på Storgatan 17B.

Det var träff på JOJO's café

- Det pratades om att starta en egen förening, jag kommer inte ihåg om det var någon notis i tidningen, funderar Karl-Erik men vi bestämde att träffas på JOJO's café mitt emot kyrkan i Motala, det var i september. - Med vid träffen fanns, förutom jag själv, även Sjunne Ekman, Hasse Andersson, Sixten Borg (världsrelordhållare under 30-talet i gång!), Kurt Wirström,

Åkesson som sedermera blev kassör och Erneskog som förestod arbetarboden samt Harald Danell som var verkmästare på ett snickeri.

-Hasse hade kontaktat cykelhandlare Kurt Wiström som erbjöd sig att ta hem stålbågar från Sandviken. - En båge kostade runt 80 kronor och en pil ca 8 kronor, minns Karl-Erik. - 90-meter kom vi inte fram på och med 43# vid 28" drag fick vi sikta på nummer-skytten som satt över butten.

- Verksamheten drog igång under senhösten samma år och Hasse som var bra på att det mesta hade hittat ett grönområde uppe på Ulag bakom gamla BB. - Där kunde vi ställa upp två buttar och vi var väl en 4-5 stycken som tränade med



egna bågar. - En kväll när jag var nere och sköt stod det en liten grabb bakom och tittade på, jag träffade långt i sidled. - Efter ett tag säger han " jag tror farbror tittar med fel öga" och visst hade han rätt, jag blundade på samma öga som när jag sköt gevär men med bågen som högerskytt blev det fel.

Med bågar från Växjö-Pelle och Blechingberg

- Jag lärde mig i stort sett själv när vi stod uppe på Ulag och tränade. - Jag minns att Hasse sa "så här skall du göra" och så visade han hur tummen skulle placeras bakom örat. - Men jag tyckte inte om det där så jag var nog lite motvalls när jag vek in min tumme i handen. - För mig var det viktigt att dra mjukt och att vara avslappnad i draghandsen.

- Efter några år, jag tror att det var 1957 fick jag och Sigrid prova de nya Bearbågarna från en firma i Stockholm som drevs av Håkan Blechingberg och det gick jättebra med en gång. - Före det hade vi tagit bågar från Växjö-Pelle, det var gröna bågar som kalvade och gick sönder.

- Jag fick tag i en Murphy också, den var fin, med smala lemmar, men den var tyvärr alldeles för känslig.

12 kronor i medlemsavgift

- På den tiden kostade medlemsavgiften 12 kronor om året och Jag fick medlemskort nummer 2 medan Kurt Wiström fick nummer 1, berättar Karl-Erik. - Föreningen jobbade vidare för att året därpå hamna med sin verksamhet på Råssnäs. - Hasse ordnade en barack och vi snickrade ställ och annat som behövdes. - Det var nog så att bågskyttelet spreds med hjälp av uppvisningar och det var många bågskytteföreningar här omkring som bildades på det viset, fortsätter Karl-Erik. - Jag har varit med och bildat Åtvidabergs BSK vid den nuvarande golfbanan, Borensbergs BSK där Tillgren blev ordförande, Vadstena BSK där träffades vi på ett fik men det blev aldrig något och så Malmen.

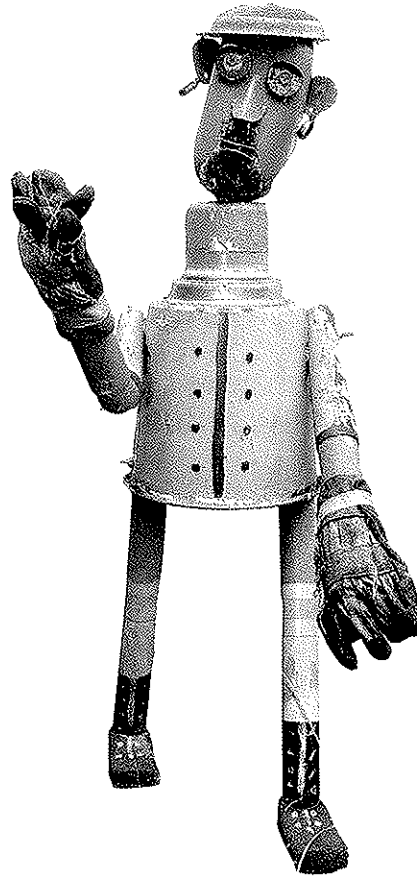

- Malmens BSK bildades i mässen på CVM 1965 (kan ha varit 66 eller 67 också), säger Karl-Erik fundersamt, det var återigen Hasse Andersson som skaffade en bana på Tjärna mosse.

En som går sina egna vägar

I en röd stuga med vita knutar sitter vi med ett bord täckt av gulnande foton emellan oss. Stugan är inklämd i en svacka och de större husen skymtar genom en tjock häck. Här finns allt, ett hus lagom för två, en verktygsbod med skruvar och borrh i prydlig ordning, veranda och gäststuga, den röda sportbilen en Mazda RX7 och duschen den finns ute, men vad gör det när det är sommar och varmt.

Karl-Erik har gått sina egna vägar. Det skall hända med en gång, inte nästa vecka.

- Bågskyttet har varit bra, det har gjort mig lugn, säger han. Kerstin sitter bredvid och kaffet doftar välkomnande. På de gamla bilderna syns människor i vita kläder, en del har ställt upp sig för kameran med pilar och tavlor omkring sig andra är mitt upp i någon diskussion.

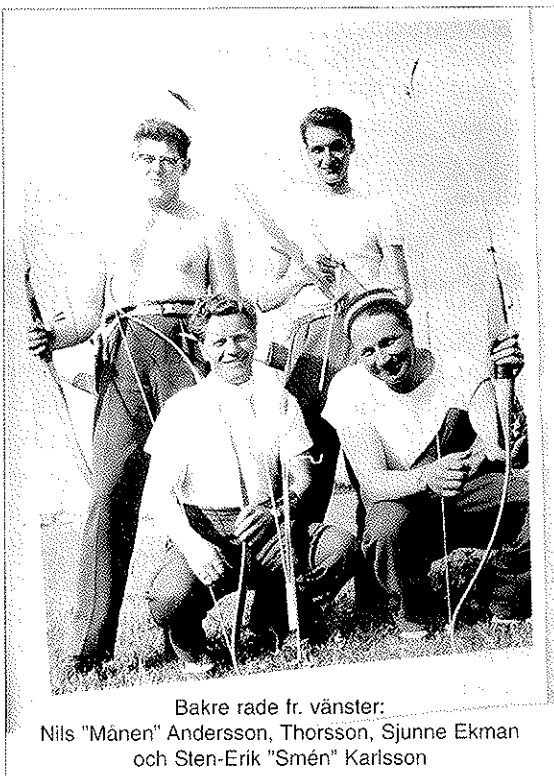

Bakre rade fr. vänster:
Nils "Mänen" Andersson, Thorsson, Sjunne Ekman
och Sten-Erik "Smén" Karlsson

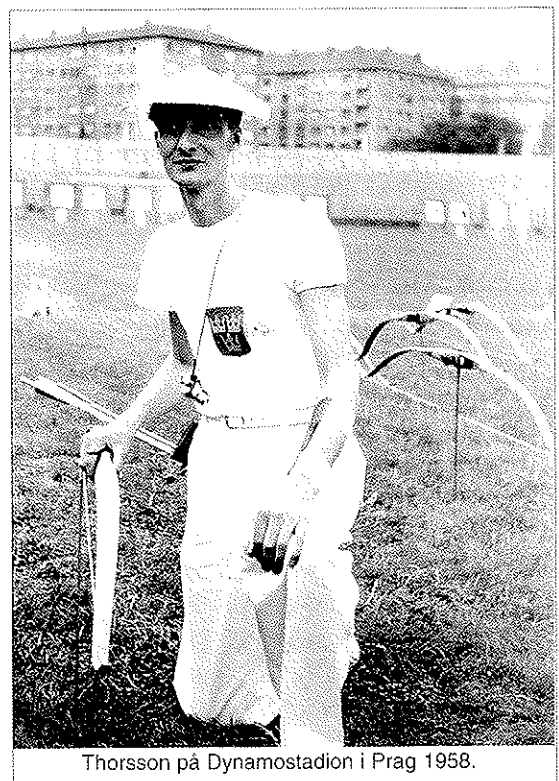

Thorsson på Dynamostadion i Prag 1958.

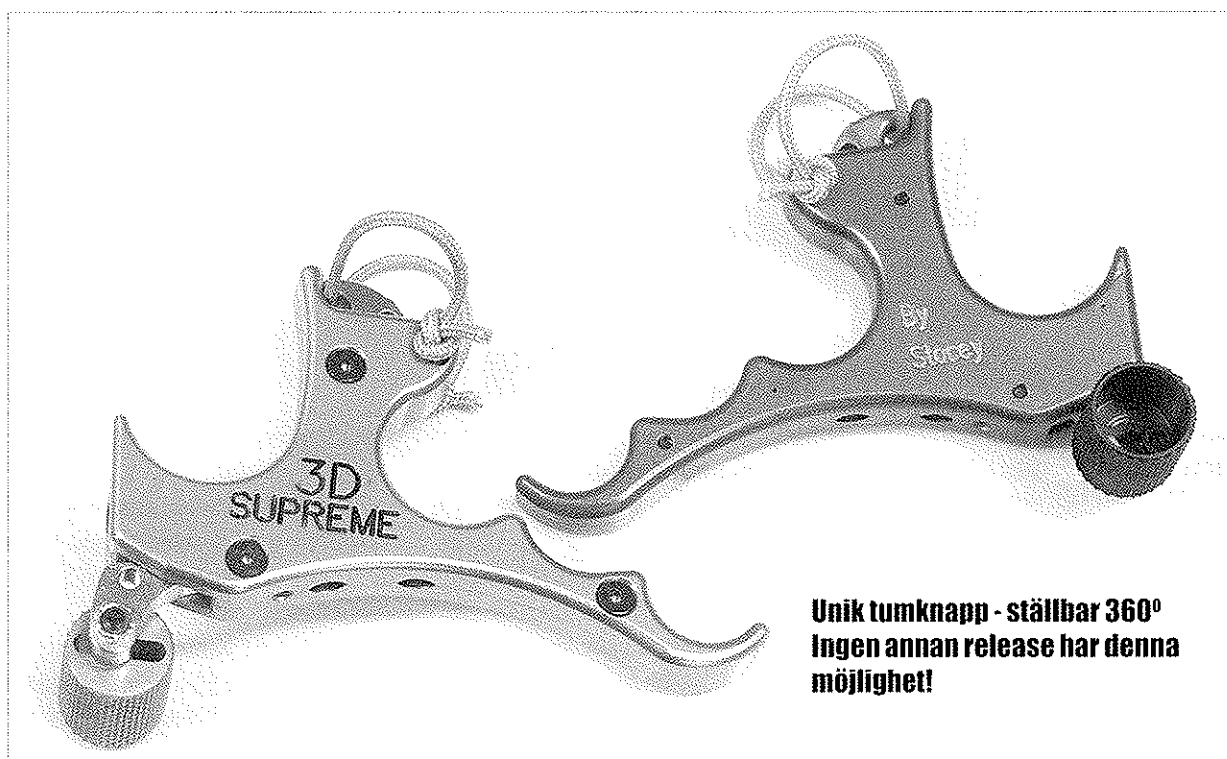
STACEY**NYHET
2003****ARCHERY****Tumrelease "STACEY 3-D SUPREME"**

**Unik tumknapp - ställbar 360°
Ingen annan release har denna
möjlighet!**

**Observera
priset!**

**Tumrelease med
"snabbladdning"**

Vikt: 68gram
Godkänd för loop: Ja
Uttag för handslinga: Ja
Vårt art. nr 7542
Pris: 1295,-

å du vi har
nästan allt (98%)
på lager för
omgående leverans

LABO IMPORT AB
SWEDEN

15 år
i
bågskytte
branschen

Box 8085
650 08 Karlstad

054-53 31 10

Butik på nätet www.labo.se

Tel: 054-53 31 10
Fax: 054-53 36 20

Spelet om OS-platserna

Text: Mikael Svahn

Bilder: Wyhl kommer från hemsidan: www.archery-gp.de, bilderna från EM är tagna av Stephane Laruelle och återifnns på www.belgium-archery.be/brussels_2004/

RESULTAT EM

Damer Compound	Herrar Compound
15:e Ulrika Sjöwall	14:e Magnus Carlsson
17:e Ingrid Olofsson	37:a Niklas Willman
40:a Caroline Patie	61:a Linus Sparlund

Damer Fristil	Herrar Fristil
19:e Petra Ericsson	4:a Magnus Pettersson
19:e Karin Larsson	11:a Jonas Andersson
48:e Jenny S-Karlsson	29:a Mattias Ericsson
53:a Elin Käuström	56:a Mikael Larsson
10:a Lag Sverige	



Mellan den 17-22 maj genomfördes Europamästerskapen i Tavla i Bryssel. Detta var för våra svenska bågskyttedamers del sista chansen att ta sig till de Olympiska spelen. Nu blev det inte riktigt som förväntat och vi får nöja oss med herrlaget samt tre individuella platser. Enda framskjutna placeringen blev Magnus Petterssons fjärdeplats.

Det är svårt att hitta orsaker, säger förbundskapten Tomas Johansson efter hemkomsten. – Jag tycker nog att den extratävling för skyttar som inte hade kvalat till OS fick alldeles för mycket fokus och nästan över-skuggade själva Europamästerskapen. – Det arrangemanget kändes fel även om själva tävlingsformen var intressant och säkert lär överleva till nästa gång. – Alla skyttar som inte kvalat in till OS och det blev en mycket

hög kvalitet på den tävlingen, det gällde ju att komma bland de tre främsta.

– Kanske var det så att våra skyttar hade för mycket fokus på att kvala till OS istället för att göra det man faktiskt kan. – Hur som helst så hade jag förväntat mig mer både av herrlaget och damerna även om det är små marginaler. – Karin hade lite otur och fick tidigt möta den som till slut blev europamästarinna och Petra åkte ut mot Valeeva som är en erkänd storskytt. För Jennys del märks det att hon har varit borta från den internationella hetluften i fyra år.

Många vill bli bäst

– Konkurrencen har ökat och det är fler nationer i dag som satsar stora pengar på att ta sig fram. – Nu är det så att man på SOK tyckte att Petra gjort internationellt gångbara resultat tidigare och därför fick hon nu ytterligare

en chans vid GP-tävlingen i Tyskland.

– Rent skjutmässigt fungerade det jättebra på EM, analyserar Petra när jag talar med henne i telefonen.

– Problemet var att pilhyllan gick sönder vilket gjorde att pilarna i den serien (6-pilsserier) gick allt lägre och till slut bommade jag, förklarar Petra. – Då rasade jag nog ett 30-tal placeringar bara på de sex pilarna. – Men när jag sedan bytte till reservbågen fortsatte jag att skjuta bra. I första matchen fick jag möta Nazartize från Turkiet och henne slog jag rätt bra och sedan var det Valeeva från Italien på tur. – Jag förlorade med 157-159, det var en tät match och hon vann på intet sätt överlägset, Valeeva slutade sedan tvåa.

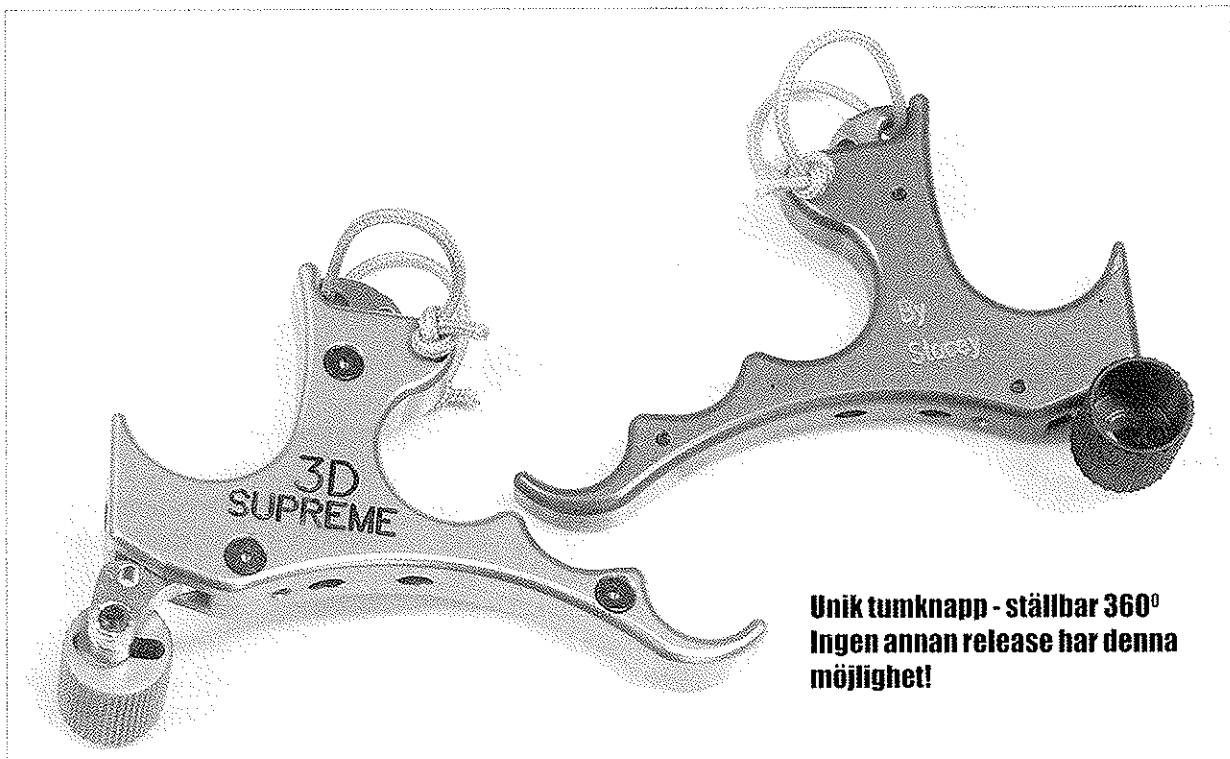
STACEY**NYHET
2003****ARCHERY****Tumrelease "STACEY 3-D SUPREME"**

**Unik tumknapp - ställbar 360°
Ingen annan release har denna
möjlighet!**

**Observera
priset!**

**Tumrelease med
"snabbladdning"**

Vikt: 68gram
Godkänd för loop: Ja
Uttag för handslinga: Ja
Vårt art. nr 7542
Pris: 1295:-

å du vi har
nästan allt (98%)
på lager för
omgående leverans

LABO IMPORT AB
SWEDEN

15 år
i
bågskytte
branschen

Box 8085
650 08 Karlstad

054-53 31 10
Butik på nätet www.labo.se

Tel: 054-53 31 10
Fax: 054-53 36 20

Svensk kvalitet

Det finns kvalit er i det svenska herrlaget, s ger Tomas, nog f r att g ra ett bra OS. – Det  r synd, forts tter Tomas att det inte finns n got mellan-ting, antingen  r man med i SOK:s satsningar eller s   r man inte det. – Men det g ller f r oss i Sverige att skapa f ruts ttningar f r en bredare bas under toppen och att det finns en f r-st else f r detta.

– Sedan tycker jag att det d r med egenavgifterna inte  r bra. – S rskilt p  juniorsidan d r det l tt blir f r h ga krav n r f r- ldrarna skall betala flera tusen kronor p  varje utlandsuppdrag, det  r aldrig bra n r pengar  r inblandade.

Besviken p  SOK

Vid t vlingarna i Tyska Wyhl gick det inte som planerat f r Petra som slutade p  en 43:plats och har d rmed ingen chans att ta en plats till OS den h r g ngen.

– Jag  r besviken p  SOK som inte l t Petra ta en OS-plats, s ger Thomas. – Det  r s  pass sv rt att placera sig och Petra har  nd  visat att hon kan vara med och sl ss. – Men nu  r det som det  r och nu skall vi ha ett par samlingar dels vid SM och sedan  ker

Wyhl

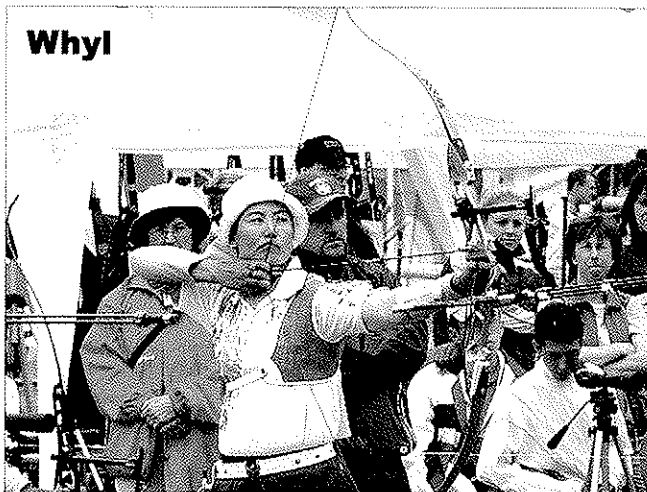

Den asiatiska dominansen i Wyhl var p  fristilssidan total. Korea och Kina lade beslag p  samtliga medaljer.

vi till t vlingarna i Turkiet. – D r blir det ett bra test i varmt v der, sedan kommer vi hem den 18:e och  ker till Aten den 3:e augusti. – I Wyhl tycker jag att Jonas gjorde en bra t vling i  vrigt var manskapet inte riktigt p  topp.

– Intressant att Australien slog Korea i lagfinalen. – Det  r otroligt mycket Asien, speciellt p  damsidan och det  r m nga l nder d r som har satsat m lmedvetet en l ngre tid. – Skyttarna  r ocks  v ldigt unga, bara ton ringar, forts tter Thomas som inte har n gra bromsar alls. – Jag  r inte s  s ker p  att det h ller i ett OS f r det kr vs lite erfarenhet ocks .

F r herrarnas del blev resan kort f r b de Mattias (63:A) och Magnus (49:a) som b gge fick

respass ut i f rsta matchen. Magnus fick m ta Alan Wills, GBR och f rlorade matchen med knappa 156 mot 157 po ng. Detta medan Mattias fick se sig bese-grad med 149 - 166 po ng av Tarundeep RAI fr n Indien. Jonas som verkar vara, om inte annat s  i alla fall, i en begynnande storform slutade p  en mycket hedrande tiondeplats.

Efter en h rd match mot Italienaren Marco Galliazo f rlorade han med knappa 165-166 po ng. Segrade i herrklassen gjorde Jang, Yong-Ho, Korea p  683p i grunden och 115p i finalen mot Kinesen Chen, Wenyuan 107p.

Laget 10:a

Det svenska herrlaget slutade  ter p  en 10:e plats. D  hade man blivit utslagna av Ukraina redan i f rsta matchen och ganska klart dessutom, 143-150 po ng.

Segrade gjorde Australien, kanske lite ov ntat men man besegrade Korea klart i finalen med 250-244 po ng. I bronsfinalen vann Ryssland mot hemnationen Italien med 230-223 po ng.



ARCO SPORT SPIGARELLI S.N.C.

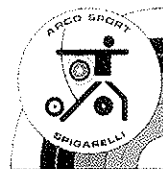

Spigarelli compoundsikte "EVO"



**Mycket välgjort
compoundsikte - för den
krävande skytten!**

Vikt: 270gram
Mått: 28 x 13,3 x 3,8cm
Scopegänga: 10/32"
Snabbjustering: Höjddled
Sidojustering: Alla riktningar
Vårt art. nr: 2019
Pris: 1895,-

**NYHET
2003**

Levereras i väska gjord just för detta sikte

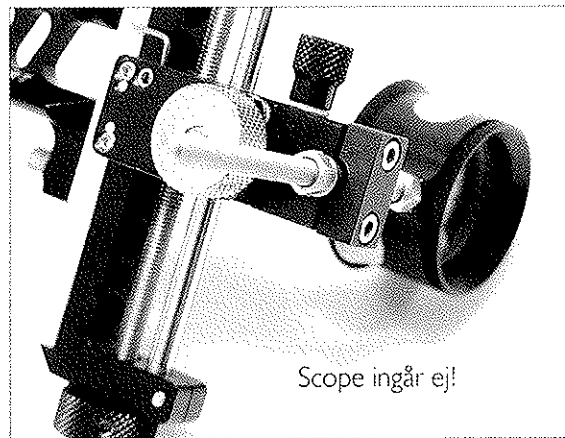
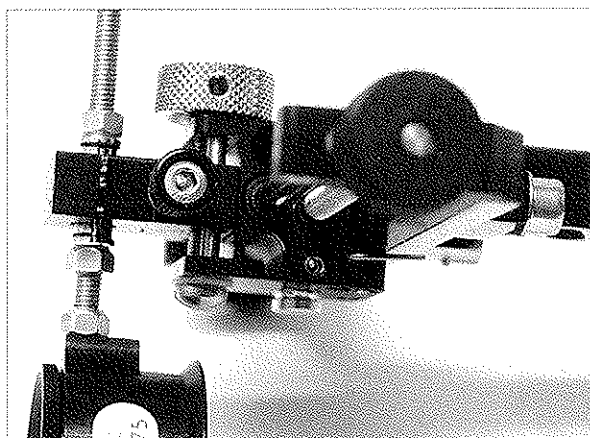

Scope ingår ej!

LABO IMPORT AB

SWEDEN

Box 8085
650 08 Karlstad

054-53 31 10
Butik på nätet www.labo.se

Tel: 054-53 31 10
Fax: 054-53 36 20

ARCO SPORT SPIGARELLI S.N.C.

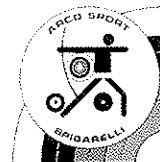

V-Bar Spigarelli med snabbfäste



NYHET
2003

Första V-baren med integrerat snabbfäste

Vikt: 65 gram
Mått: 8,5 x 4,2 x 1,8cm
Vinkel sidled: 85°
Vinkel höjddled: 0° eller 15°
Vårt art. nr: 2283
Pris: 445,-

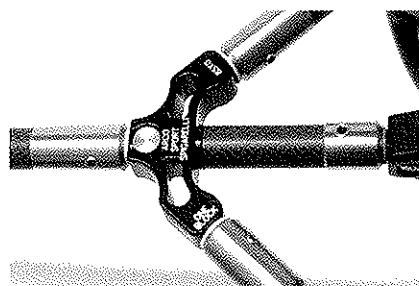

V-Bar Spigarelli med snabb- fäste och dämpare "TFC"

Första V-baren med integrerat snabbfäste och inbyggda dämpare

Vikt: 99 gram
Mått: 10 x 4,5 x 2,0cm
Vinkel sidled: 85°
Vinkel höjddled: 0°
Vårt art. nr: 2282
Pris: 595,-

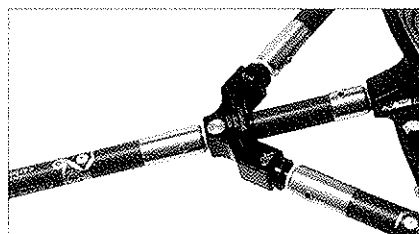

DU HAR VÄL SETT DE NYA PILPRISERNA!

LABO IMPORT AB

SWEDEN

Box 8085
650 08 Karlstad

054-53 31 10
Butik på nätet www.labo.se

Tel: 054-53 31 10
Fax: 054-53 36 20

Inför Paralympics

Lennart Nordsvahn förbundskapten

Lennart Nordsvahn en 38 årig compoundskytt och ingenjör från Piteå basar sedan två år för handikapplandslaget.

Han är gift sedan 16 år och har tre barn och jobbar med styr- och datasystem på ett forskningslabb.

Började som 7-åring i mitten av 70-talet och det var fristil redan från början med högt grepp och vitt uppspärade händer, minns Lennart. Compoundskyttet ser han som ett relativt nytt påfund för hans egen del sedan 6-7 år tillbaka. Han beskriver sig själv som ganska noggrann och tjurskallig.

Själva uppdraget vill han beskriva så här: Detta är mycket inspirerande, man blir konstant förbluffad över vilka prestationer som skyttarna gör. - Från början var min uppgift att coacha Anders Grönberg mot Paralympics 2004 men nu finns även de övriga skyttarna med.

- Enligt min mening är Anders Grönberg en av våra största idrottsutövare, mycket kompetent och tävlingsmänniska ut i fingerspetsarna. - Tycker nog att han får alldeles för lite uppmärksamhet.

- Inför OS får alla ledare en utbildning kring OS och vad det innebär att vara ledare under ett OS. - Utöver detta är det väldigt mycket administrativa kontakter med SHIF. - Anders och jag kommer att ha ett träningsläger under sommaren och den plan vi tagit fasta på fungerar också än så länge.

- *Hur jobbar ni när ni bor på olika platser?*

- Det blir mest per telefon, vi följer planen och bockar av allt eftersom. - Det är också en plan vi följt de senaste två åren. - Det nya för det här OS:et är att han skjuter i en annan klass en normalt. -Eftersom compound inte är tillåtet i OS har man instiftat en klass där Compounden är fristilsutrustad, utan peepsight

och ingen förstoring i siktet och med tillägget release.

- *Vad kommer din roll att vara under själva OS?*

- Under skjutningen kommer jag att finnas bakom. - Under tävlingarna är det samtidigt en massa administration med olika möten och andra officiella tillställningar.

- *Första OS. Hur känns det?*

- Det känns bra. - Det är noggranna förberedelser från SHIF och det känns mycket välplanerat. - När det gäller allt som kan hända så har vi har varit i Spanien, Tjeckien och USA så vi har ju stött på en hel massa redan. Det viktiga är att man inser att det kommer att bli strul och att man är mentalt förberedd på detta, det är kanske den viktigaste mentala delen.

- *Din målsättning för OS.*

- Målsättningen är ju givetvis medalj och gärna av ädlaste valör. Vi åker ju dit som världens högst rankade "ekipage".

Tidskriften har ny mailadress!

bagskytten@bagskytte.se

Vi stödjer Svenskt Bågskytte!



Fält-VM & JVM, Kroatien

Text: Mikael Svahn

Ett av världens starkaste landslaget är uttaget till Fält-VM för juniorer, 5-10 juli i Plitvice, Kroatien. Sverige deltar i såväl senior som junior VM och har stora chanser till framgångar i bägge VM:erna. Vi har med oss starka namn som t.ex. Erik Jonsson, Mathias Larsson, Morgan Lundin, Ulrika Sjövall och Karin Teghammar. Enligt lagkapten Per Edling har han nog aldrig haft ett starkare lag på plats på ett Fält-VM tidigare.

Detta tillsammans med det fina vädret, 30°C och sol, bådär till fina svenska framgångar. Resultat kommer kontinuerligt att presenteras på arrangörens hemsida: www.archery.hr/wc2004/index.php.

Uttagna skyttar:

Annika Åhlund, Stallarholmens BK, Erik Jonsson, Rembo IK, Martin Ottosson, Västerviks BK, Mathias Larsson, BS Grästorps Morgan Lundin, BK Gripen Karin Teghammar, Rembo IK Ingrid Olofsson, BSK Sturarna

Ulrika Sjövall, Älvenäs BK
Björn Jansson, Nyköpings BK
Mats B Andersson, Lindome BK
Jenny Knutsson, Grimslövs AIF
Andreas Lindström, Säters IF
Niklas Willman, Karlstad BK
Mikael Roos, Tyresö BS
Martin Tapper, Lindome BK
Isabell Danielsson, Eskilstuna BS
Sara Boberg, Skallsjö BG

Ledare:

Per Edling, Kungsängen
Dragan Patic, Kungsängen
Gullimar Åkerlund, Timrå

Utförligare reportage i nummer 8-9 den 15:e september!

Stora svenska framgångar vid Nordiska i Norska Farsund

Text: Mikael Svahn, Bild: Mästerskapets hemsida

Det blev ett lyckat JNM för de Svenska ungdomarna totalt blev det 22 medaljer av 32 utdelade individuellt. 10 guld, 6 silver och 6 brons. I lagtävlingen delades det ut 13 medaljer där de Svenska ungdomarna tog hem 9 medaljer, 3 guld, 4 silver och 2 brons.

Motalaskytten Johannes Hjalmarsson var en av guldskyttarna som i fristilsklassen för juniorer besegrade Jacob Christiansen, Jysk BS Union med 95-86 i finalen. Detta trots att Jacob i kvalet skjutit hela 624 p mot Johannes 528p men det var svensken som hade den uppåtgående trenden i matchskytten.

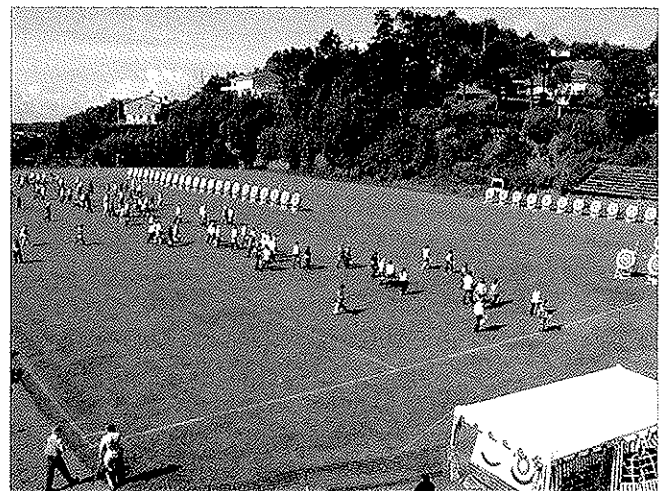

Nordiska mästare individuellt:

Comp. Herrar Juniorer

Robert Danielsson, Eskilstuna

Comp. Damer Juniorer

Caroline Johansson, Skallsjö BG

Fristil Herrar Juniorer

Johannes Hjalmarsson, Motala BSK

Fristil Damer Juniorer

Brita Sjö, Sollefteå BK

Klassiskt Damer Juniorer

Erika Seger, Tyresö BS

Compound Herrar Kadett

Robert Björklund, Eskilstuna BS

Fristil Herrar Kadett

Daniel Rönnow, Helsingborgs BK

Fristil Damer Kadett

Sofia Alvenby, Lindome BK

Klassiskt Herrar Kadett

Andreas Hansson, BK Dalpilen

Klassiskt Damer Kadett

Sara Emanuelsson, Lindome BK

Kristinehamns BSK firar 50 år

Text & bild: Owe Jakobsson, Lokalredaktör för V, Svealands BF

Den 11/5 1954 startade Kristinehamns bågskytteklubb.

Det har varit lugnt kring bågskytten i "Lusasken", namnet är inget skällsord (det var under den gamla tiden som namnet kom till). Det sattes upp en låda på ett broräcke till en av broarna som förbinder denna vackra lilla hamnstad. Lådan var enligt sägnen till för att samla in pengar till fattiga sjömän och till dom som förlorat nära och kära i sjönärigen. Under 60-talet sköts det ett jakt-SM berättar Rolf Backström som fortfarande är med i klubben. Rolf ansågs då som en av dom bästa skyttarna i sin klass. Astrid Bergström, som inte finns med oss idag, var även hon en mycket känd skytt.

1964 invigde klubben sin nuvarande klubbstuga som ligger vid den vackra Kvarndammen, som är ett friluftsområde på gångavstånd från Kristinehamns centrum. Rolf Backström och ordföranden Lars Göran Andersson och



många fler klubbmedlemmar hade ett digert jobb med att iordningställa 50-årsjubileet.

Det snickrades både i och utanför klubbstugan som har både vatten, ström och snart även toalett. Vad som önskas nu är fler medlemmar, såväl ungdomar som lite äldre. Detta med frivilligt arbete är ett måste för att få saker och ting på plats. Bingolotto är ett stort ekonomiskt bidrag för att få klubbens materiel såsom bågar, pilar och

buttar att räcka till. Kommer nu bara frivilliga som brinner i ämnet bågskytte så kommer säkert fler deltagare till våra tävlingar säger en för dagen mycket nöjd ordförande. Vi håller med och önskar 50-åringen en god fortsättning.

Vid datorpennan, Owe-gubben
VSBF

Årets överraskning i Elitserien

Text: Mikael Svahn, Källa: www.bagskytte.se

Vid Nyköpings-träffen den 19 juni ägde årets största överraskning i elitserien rum då Daniel Larsson, BK Fjädern ställde till med en riktig skräll och vann HC19. Detta efter att har slutat 12:a i kvalet och i nämnd ordning raderat ut sådana toppskyttar som Magnus Carlsson, Trelleborg 162-157, Jari Hjerpe,

Sturarna 102-108, Rolf Andersson, Södertälje 106 lika med 10-8 i särskjutningen. Så Andreas Norén Igelboda i finalen, även där blev det lika 110-110 och 10-8 i särskjutningen. I fristilsklassen vann Mikael Larsson, Södertälje BF med 103-102 mot systemen Karin, Sandvikens BSK

Vid söndagens elitserietävling i Södertälje stötte finalisterna på varandra igen med då redan i

första matchen vilken blev till Andreas fördel med 167 mot 164, Daniel slutade därmed på en 16:e plats. Segrade gjorde Heikki Riuttula, IF Karlsvik. I Fristilsklassen blev det återigen en andraplats för Karin Larsson, segrade gjorde Niklas Eriksson 101-93.

Yngre Junior Trofén



Per den 25 juni 2004
och 74 tävlingar

Av: Henry Jonson

Plac	Förening	Deltagare	Startar	Poäng			
1	Tyresö BS	15	75	255	50	Alingsås BK	2 7 17
2	BS Grästorp	8	63	171	51	Skövde BK	5 7 16
3	Skogens IF	12	61	144	52	Umeå BK	3 5 15
4	Stocka BSK	7	41	141	53	Pauliströms IF	7 14 15
5	Eskilstuna BS	14	53	137	54	Halmstads BF	2 4 14
6	Huskvarna BK	10	42	133	55	Kungälv BK	2 5 14
7	Lindome BK	14	40	127	56	Svärdsjö IF Vasapilen	2 11 14
8	BK Dalpilen	2	21	120	57	Linköpings BSK	3 7 13
9	Sundsvall/Ortvikens BK	8	30	116	58	Korsnäs IF/BK	3 12 12
10	BS Gothia	9	38	113	59	Rejmyre BSK	2 6 11
11	Trelleborgs BK	7	19	76	60	BK Göta Lejon	2 4 10
12	BK Fjädersn	4	27	73	61	IK Osterviking	2 3 9
13	Timrå AIF	4	23	61	62	Piteå BK	2 4 9
14	Karlstads BK	4	21	59	63	BK Vildkaninen	3 3 9
15	Hammarö BSK	3	14	58	64	Söderhamns BK	3 3 9
16	Falu BK Kopparpilen	5	22	56	65	IF Ulvarna	2 6 8
17	Grimslövs AIF	5	23	54	66	BK Gripen	2 4 7
18	BS Kil	2	14	53	67	BSK Sturarna	1 5 6
19	Säters IF/BK	4	20	51	68	IF Karlsvik	2 3 6
20	Helsingborgs BK	8	13	48	69	Falkenbergs BK	1 1 5
21	BK Björnen	7	22	43	70	Uppsala BK	1 1 5
22	Tibro BS	8	17	42	71	Upplands Väsby BK	1 2 5
23	Vollsjö BK	5	13	41	72	Lammhults BSK	2 2 5
24	Finspångs BSK	9	19	41	73	Ronneby BF	2 2 5
25	Skellefteå BK	4	17	38	74	Angereds BS	2 3 5
26	Kungsängens BK	3	18	36	75	Strängnäs BK	2 5 5
27	Kristinehamns BK	4	17	34	76	Skurups BK	3 3 4
28	Vetlanda BSK	4	14	33	77	Karlskrona BK	1 1 3
29	Vänersborgs BK	3	8	32	78	Sandvikens BK	1 1 3
30	Tranås BSK	3	8	31	79	Skallsjö BG	1 1 3
31	Södertälje BF	8	17	30	80	Nyköpings BK	2 3 3
32	Kiruna BK	6	13	27	81	Motala BK	3 3 3
33	BK Friskytarna	2	9	26	82	BK Bergslagspilen	1 2 2
34	Järnvägens IF	4	16	26	83	BK Danapilen	1 2 2
35	Borås BS	3	11	25	84	Hässleholms BK	1 2 2
36	BSK Iggesund	5	14	25	85	Rembo IK	1 2 2
37	BS Vaggeryd	1	7	23	86	Kumla BK	2 2 2
38	Mjölby BS	2	9	23	87	BSK Uven	1 1 1
39	Kristianstads BK	6	10	23	88	Bälsta BSS	1 1 1
40	Stockholms BK	2	5	21	89	Västerviks BK	1 1 1
41	BK Fiskgjusen	2	7	21	90	Ostersunds BK	1 1 1
42	Rumskulla GOIF	4	9	21	91	Summa	337 1147 3102
43	Bodens BKP	1	4	20			
44	BSK Hudik	7	17	20			
45	Alvenäs BK	2	9	19			
46	Västbo BK	2	9	19			
47	Sollefteå BK	1	7	17			
48	Frösö CPK	2	6	17			



Triewaldsgränd 3 : 111 29 Stockholm : Tel 08-21 91 68 : Fax 08-20 46 20 : www.bagaropilar.com

Trevlig Sommar!



**allt för
bågskytte**

:: www.bagaropilar.com ::



BÅGAR & PILAR
Allt för Bågskytte





Välkommen in till vår butik centralt belägen i Gamla Stan, Stockholm. Ulrika Bengtson ger såväl nybörjare som vana bågskyttar all den service du behöver. Du kan kontakta Ulrika via email eller ring 08-219168.

:: Välkommen till Bågar och Pilar ::
Bågar och Pilar grundades 1975 av Björn Bengtson, som skjutit och byggt pilbågar sedan tidigt femtital. Vårt sortiment täcker allt från fritidsbågskytte till avancerat tävlingskytte.

:: Öppettider ::
Mån & Ons-Fre **10.00-16.30**
Tisdagar **10.00-18.00**
Lördagar efter överenskommelse

:: Adress ::
Triewaldsgränd 3, 111 29 Stockholm
08-21 91 68, fax 08-20 46 20
Skicka epost: info@bagaropilar.com

Bågar och Pilar is a Associate Member of



FITA the international Archery Federation

Information

produkter

länkar

www.bagaropilar.com

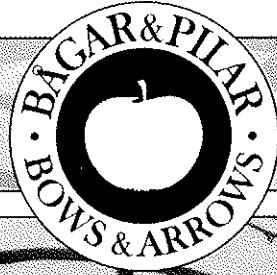

I över 30 år har vi tyckt om
att arbeta med bågskytte...
I den andan fortsätter vi...



Arrownet

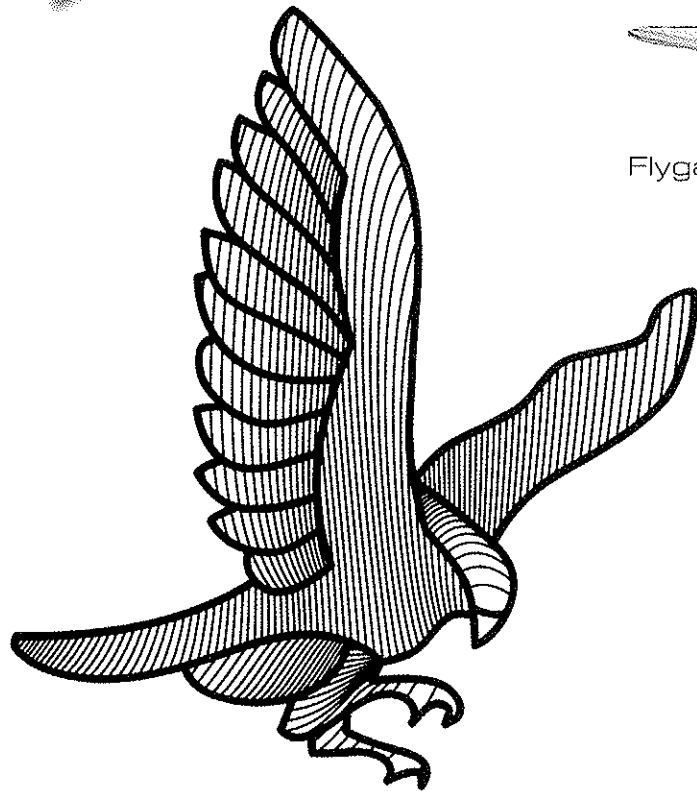

Flygande gås



Liggande Hjort

FALCO

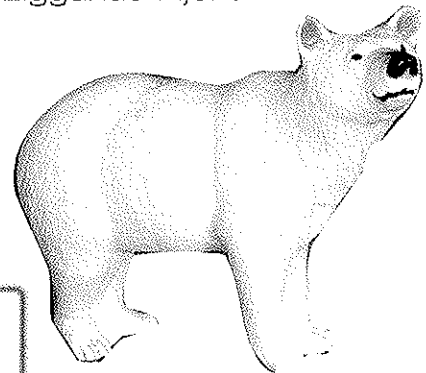

Polarbear

**Bäst sortering av
långbågar i Norden!**

Falco, Millennium, Border Bows
och Mahaska Custom Bows.

arrownet@telia.com

BågJaktskatalogen

Intressant även för den vanlige bågskytten

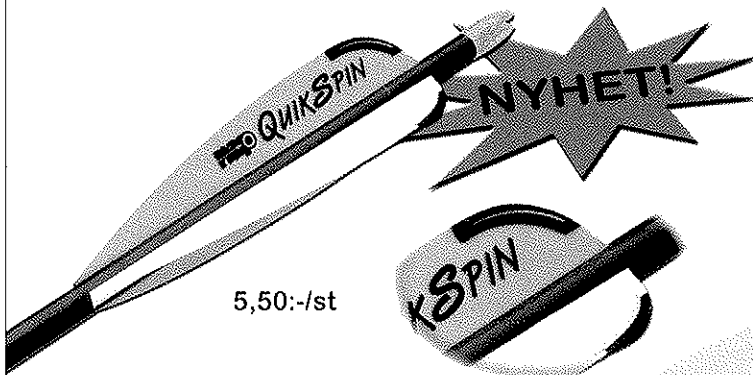

5,50:-/st

Quik Spin, en unik konstruktion från NAP.

Den har en "spoiler" som ökar pilens rotation med 300%.
Ena sidan av fenan är försedd med micro räfflor för bättre aerodynamik som ger en flackare pilflykt.
Finns för närvarande endast i 4".

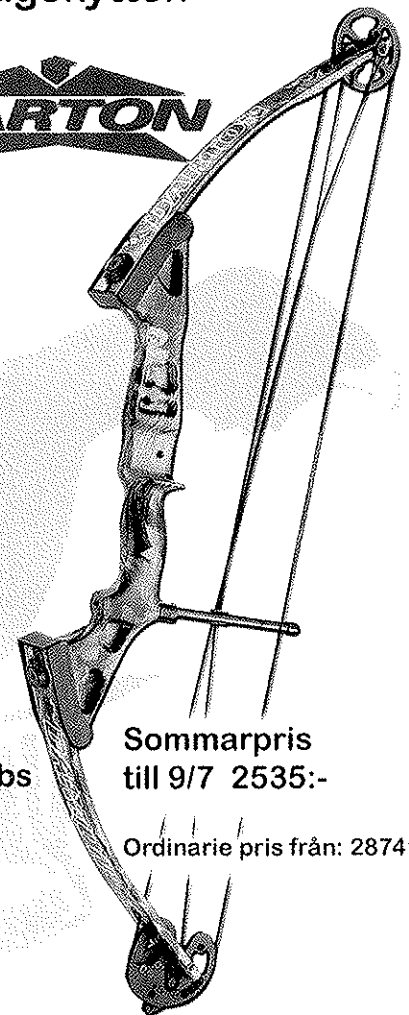
Darton Cadet

En båg för de yngsta
Justerbar mellan 15 - 45 lbs
Draglängd 19 - 26 tum.
Axel-Axel 32 3/4"
Stränghöjd 6 1/4"
Vikt 2,8 lbs

Sommarpris
till 9/7 2535:-

Ordinarie pris från: 2874:-

ULTRA FAST LT

Ett helt nytt skaft från Carbon impact.
För utmärkt resultat, med extreme precision.
Från 100:- till 145:- (inkluderar nock o spets)!

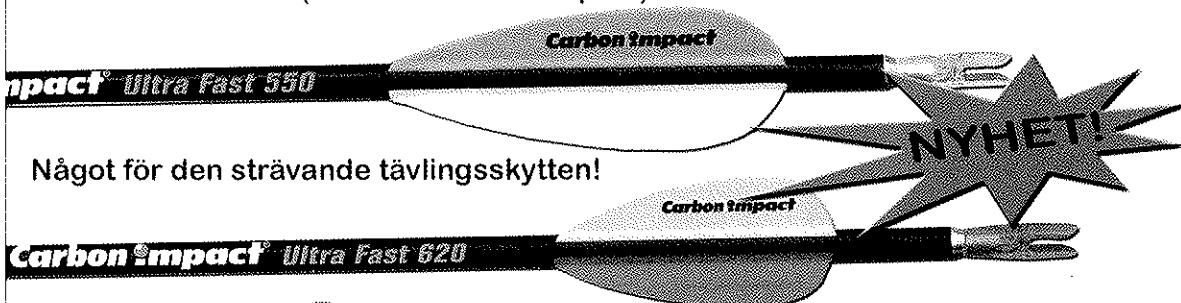

Något för den strävande tävlingskytten!



PRODUKTER AB

Svedbergsgatan 21, 913 31 Holmsund

Mobil: 070-6439986 Fax: 090-40028 www.ilprodukter.se

Bågskytte i Korea

Text & bild: Perttu Ronkanen



Perttu Ronkanen

Rekurvetjej

Vilosalen

Koreanska Compound-mästarrinnan

Finländaren Perttu Ronkanen är utbytes student i Korea och har skickat följande artikel om sina upplevelser där.

Studerar vårterminen här i Suwoni, högskolan heter Ajoun. Träningsplatsen var överraskande svår att hitta, i

början hittade jag bara träningsställen där man sysslar med ursprunglig Koreanskt bågskytte. Man skjuter med korta träbågar från 150 meter i en 3m x 3m stor trävägg, Pilarna fastnar inte i väggen vid träff. Detta är fritidssysslan här inte tavelbågskytte som man skulle kunna tro.



Träningsanläggningen

Efter 3 veckor hittade jag så äntligen träningsplatsen med hjälp av Miika Aulio (utvecklingsansvarig på FITA). Den finns på Kangnamin högskolan, som är relativt nära den högskola där jag går. Efter det har jag tränat en till två gånger i veckan.

Inga klubbar

I Korea finns inte bågskytteklubbar i den meningen som vi är vana vid. I skolan finns det bågskyttelag från grundskolan till högskolan, efter det blir bågskyttarna flyttade till proffslag. Jag vet inte riktig i vilken utsträckning man kvalar.

Hårda krav

Från högstadiet till högskolan är kvalen väldans hårda och till proffslagen är det ännu hårdare. Jag får inte tävla här då man inte får skjuta proffstävlingar med studerande visum. Det skulle kanske gå att kvala till tävlingar i någon högskola, men troligen så skulle det bli väldans svårt, eftersom dom älskar byråkrati här. Jag orkar inte ens ge mej på ett försök, det finns mycket annat man kan syssla på helgerna.

Flickorna som jag i stor utsträckning tränar med vore med internationella mått toppskyttnar, (två av dem har på FITA-ronden gjort 1350+) men i Korea är de medelbra. De flickor som bara har 1320 på FITA-ronden får skjuta Compound i högskolan (om de inte har utvecklats tillräckligt efter ett år).

I Korea är åldern på de äldsta skyttarna 35 år, efter det får de bli tränare. Av flickorna här kanske en får komma till proffslaget, de andra slutar med bågskytte efter att de har gått klart högskolan.

Skol- och proffslag

Det Koreanska bågskyttets framgångar är ingen slump och det finns inga "trollkonster" i det heller.

Alla skol- och proffslag har minst en tränare, man får ordning på skyttarnas teknik från första början. På lågstadiet när man börjar får man inte ens skjuta med en båge på ett halvt år. Under den tiden så drar man i gummi snoddar som teknik träning, och massor med armbävningar och andra muskelövningar. Jag har hört att den tiden inte är så rolig.

Här frågar man inte heller från vilken sida man skjuter, utan alla skjuter höger, det finns inga vänster skyttar.

Fysiologisk utbildning

Man skjuter dagligen 200 -300 pilar, upprepning, upprepning. Detta om det nu inte finns tävlingar för lagen i veckosluten, (lördag är vilodag för lag här) Proffsens träningsmängd är på en helt annan nivå, flickorna studerar 5-6 timmar per dag.

Alla som studerar på högskolan har Physical education som huvudämne, troligen förbereds de för (efter proffslagens tid) som tränare, för motion i olika idrotts-grenar.

Träningen på skolan

På Kangnamin högskolans träningsplan finns det en byggnad med två rum. Stora rummet är skytteplats, i kallt eller regnigt väder skjuter man inifrån fönstret

och ut. Lilla rummet är vilosal och tränarens "kontor".

Träningsplanen är knuten till högskolan, så att skyttarna kan gå och skjuta om de har håltimmar. På den här Högskolan och alla andra högskolor finns det en affär, en matsal och andra service-ställen och de finns vid träningsplanen. På dagen finns skyttarna runt träningsplanen, om de inte skjuter pluggar de till tentor eller tar en tupplur.

Koreanskt bågskytte skiljer sig från finskt bågskytte på alla möjliga sätt.

Här är bågskytte inte fritids syssla utan man tränar bågskytte på heltid här:

Även om man tränar på fullt allvar så är det en avslappnad känsla på planen. Musiken spelar i bakgrunden hela tiden, tränarna snurrar runt skyttarna, när de inte har andra sysslor, (eller spelar på datorn). Alla verkar trivas bra. Jag skulle också vara där oftare om tidsplanen bara tillät

Utrustningen

Bågskytteutrustning anskaffas på ett annat sätt här än hos oss. De blev väldans förvånade när jag berättade att jag köpt min bågskytte utrustning.

Här kommer bågskytte fabriken repesant och tar med sig utrustning till skyttarna. I detta syfte skjuter man i skolan naturligtvis med bågar från W&W eller Samick, det finns bara enstaka Hoytbågar.

Alla skjuter med X10 och bågens trimning går till så, att man skjuter med barskaft på 30m, barskaftet ska träffa i mitten i den fjädrade gruppen.

Compoundskytten

I Korea började man för ett par år sedan med Compound. Som jag nämnde förut gör man Compoundskytter av B-skyttar från fristilssidan. En av flickorna som jag tränar med är Koreansk mästarinna i Compound detta år och hon var och tävlade i universiaden. Koreanska Compoundrekord har jag ingen aning om, men den nämnda flickan har sitt FITA-rekord på 1385.

Försökte att fråga om nationella rekord i Compound men skyttarnas engelska är inte bra (men bättre än min Koreanska) och de förstod inte riktigt var jag var ute efter.

Skyttetekniken vågar jag inte gå in och analysera, eftersom allt bygger på egna upptäckter.

Tränaren kan högst tio ord på engelska, och skyttarnas egen engelska räcker inte till för att gå in på teknik väldigt mycket. Mina försök att prata teknik med flickorna utlöste skratt till höger och vänster.

(Enstaka bilder från träningsplanen och tekniken finns på denna länk).

<http://www.geocities.com/pjronkan/ammunta.html>

PASSA PÅ!

Gäller vid beställning på i vår webbutik www.labo.se

	Förr	NU!
Jazz (lila).....	40:-	24:-
Platinum (grå).....	55:-	38:-
X7 Eclipse (svart)	85:-	49:-
X7 Cobalt (blå)	95:-	55:-
Redline	109:-	66:-
ACC	140:-	105:-
ACE.....	279:-	199:-
Navigator*	199:-	139:-
X10*	319:-	249:-

* Beställningsvara, säljes i hela dussin

Hos oss får du:
15 års erfarenhet
Ett enormt lager
Snabba leveranser
Kunnig personal
2000 m² lokalyta
Webbshop dygnet runt
6 tefonlinjer
Egen katalog

Beställer du 12 st pilar av samma sort och dimmension får du dessutom 10% rabatt!

EASTON®

LABO IMPORT AB

SWEDEN

Box 8085
650 08 Karlstad

054-53 31 10
Butik på nätet www.labo.se

Tel: 054-53 31 10
Fax: 054-53 36 20

EJC Nymburk

Anna 7:a med 6 personliga rekord!

Text: Mikael Svahn, Bild: tävlingens hemsida



I skrivande stund är juniorlandslaget i Kroatien i samband med junior VM i Fält. På en knastrig mobiltelefon från en nationalpark berättar Gullimar att Anna Alnefeldt skjutit 6 personliga rekord under EJC i Nymburk, Tjeckien och därmed placerat sig som slutlig sju.

En fullt godkänd placering där Pia Lionetti, Italien vann efter att ha skjutit hela 1308p i kvalet där Anna fick ihop 1267. Bland herrar juniorer placerade sig Christopher Thorin på en 22-plats med 1209 i kvalet. Martin Tapper

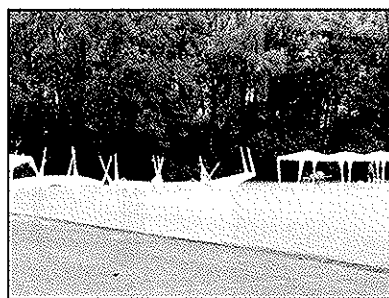

Under måndagen var det så blåsigt att arrangören fick en hel del att göra. Här ses de omkullblåsta tälten.

slutar på en 30:e plats efter 1186 i kvalet och Jonny Henningsson

slutar 34:a efter 1150 i kvalet. Vinner gör fransmannen Romain Girouille med 1291 i kvalet.

På compoundsidan ställde Sverige upp med Sara Boberg som sköt till sig en fin tredjeplats med 1353 i kvalet i bronsfinalen besegrade hon en Italienska med klara siffror 110-104.. Segrade gjorde Meta Kase från Slovakien på 1374.

Enda laget från Sverige i herrar juniorer fristil placerade sig 8:a, vann gjorde Ukraina.



Gullimar och Morgan fixar materielproblem.

FÄLT PÅ FÄLTET

Text: Mikael Svahn, Bild: Lindome BK

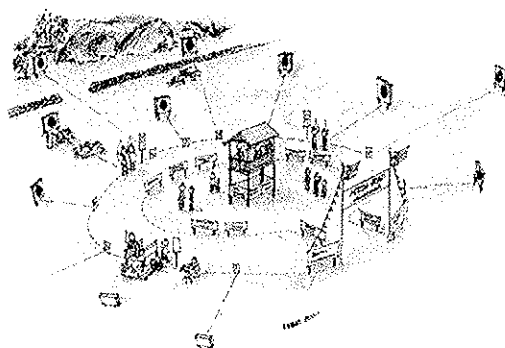

Under sommaren har det arrangerats en Fält-tävling i Lindome vid namn MP-Träffen. Detta med syfte på Matte Palmér som förfinat denna form av fältskytte. Det hela var format som en "Solfjäder" med kontrollornet i mitten utifrån vilket tävlingen leddes. Här fanns allt som i annars återfinns på taveltävlingar, tavelvärdar som följde med och gav gul flagg efter 2,5 minut, maxtid per mål var satt till 3 minuter vilket säkert kändes ovant för en del.

– Innan tävlingen var vi oroliga för om alla 112 startande skulle få plats men det gick bra, säger Petra.
– Det blev lyckat, alla var nöjda och publiken kunde lätt följa vad som hände med hjälp av "scoreboards" som bars runt med patrullerna. – Det blev också en hel del prat mellan patrullerna som det annars inte blir i samma utsträckning, vädret visade sig också från sin bästa sida.

Hur det blir i framtiden med denna tävlingsform återstår att se, det hindrar dock inte att andra kan ta upp tråden och pröva arrangemanget själva.



Prenumerera

på

Tidskriften

Bågskytten

PG: 37 90 05 - 2

225 kr för 10 nummer

Skriv bara namn och adress!

Pl	Namn	Klubb	Omärkt	Märkt	Totalt	Elim	Semi	Brons	Guld
DC19									
1	Ulrika Sjöwall	Äivenäs BK	155	169	324	171	58		59
2	Ingrid Olofsson	BSK Sturarna	154	165	319	173	60		55
3	Karin Teghammar	Rembo IK	157	168	325	167	56	59	
4	Sara Boberg	Skallsjö BG	142	165	307	168	53	58	
DF19									
1	Petra Ericsson	Lindome BK	145	163	308	157	51		57
2	Jennie Knutsson	Grimslövs AIF	134	143	277	145	45		50
3	Susanne Lundgren	Timrå AIF	118	134	252	128	42	48	
4	Ingrid Kihlander	Lindome BK	139	158	297	117	29	33	
HC19									
1	Niels Baldur	Baldur Archery, DK	165	177	342	175	59		59
2	Steve Gooden	Enlgand	159	175	334	179	59		56
3	Andreas Norén	Igelboda BS	158	174	332	175	59	58	
4	Stig Svensson	Skövde BSK	154	177	331	175	58	58	
HF19									
1	Björn Jansson	Nyköpings BK	147	154	301	161	54		56
2	Mikael Ekholm	Kungsängens BSK	146	151	297	163	50		56
3	Göran Bjerendal	Lindome BK	143	167	310	163	50	57	
4	Sebastian Rohrberg	Team Niedersachsen	156	165	321	166	51	56	
HK19									
1	Erik Jonsson	Rembo IK	170	166	336	161	53		57
2	Martin Ottosson	Västerviks BK	160	161	321	160	53		47
3	Mathias Larsson	BS Grästorp	163	166	329	161	50	55	
4	Johannes Häggström	Borås BS	162	146	308	159	44	51	
LAG Comp									
1	Team Niedersachsen				965				
Lag Fristil									
1	Lindome BK				915				
Lag Klassiskt									
1	Team Niedersachsen				885				

Nya dispensblanketter

Nu finns nya dispensblanketter på svenska att hämta på RF:s hemsida.

Utförliga anvisningar till idrottsutövaren finns bifogade i det blankettset som finns att hämta i form av en pdf-fil. Den som av medicinska skäl måste använda doping-klassade läkemedel under idrottsutövning bör snarast ansöka om dispens.

Synskadad skytt får använda siktpunkt

Roger Andersson skjutande för Kristianstads BSK har i dagarna fått tillstånd att ha en siktpunkt på butten för att kunna utöva sin sport.

– Det är egentligen en gammal dispens som han haft i många år men nu har vi tillståndet blivit nytt och avser endast svenska nationella taveltävlingar, berättar Börje Jonsson på SBF.

Tidskriften Bågskytten

10 nummer
225 kr

PG: 37 90 05-2

Onödigt vetande 2...

Något att tänka på!

- En snigel kan sova i 3 månader.
- Inget ord i det engelska språket rimmar med "month".
- Ögats storlek är detsamma från

födelse till död, men näsa och öron slutar aldrig att växa...

- Den elektriska stolen uppfanns av en tandläkare.
- Alla isbjörnar är vänsterhänta.
- En struts öga är större än dess hjärna.
- Typewriter är det längsta ord som

kan skrivas med tangenterna i en rad på tangentbordet.

- Om Barbie fanns på riktigt skulle hon ha måtten 39-23-33.
- En krokodil kan inte sticka ut tungan.

AR
ARCHERY RESEARCH

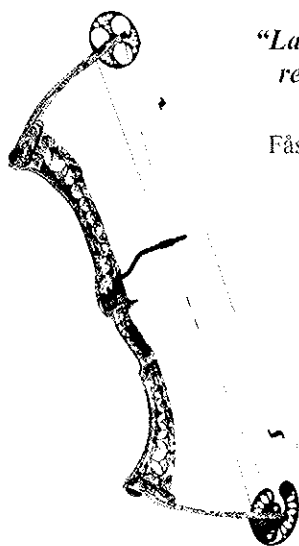

"Lav vægt, lige nockvandring, ekstrem stabil, rekylfri, hurtig og med ergonomisk greb"

Dette er standard på alle AR-buer.
Fås nu også med Hybrid Cam "Ram and a Half"

Priser fra
DKR 5.550,-

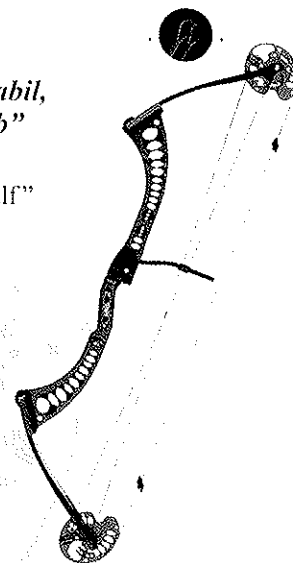

For nærmere information, kontakt venligst Magnus Carlsson tlf. 070 6712346

Ørbækvej 6
DK-7330 Brande
Tlf. 97 18 33 56
www.baldurs-archery.dk



Fält-VM-låten finns i handeln!

Text & bild: Mikael Svahn

Nu är det inte bara fotbollen som får gräva guld i radio. Nu har även bågskyttet fått sin egen VM-låt.

Det ryktades om att någon spelat in en "Bågskyttelåt". Med lite efterforskningar fick jag reda på att det faktiskt redan hade gjorts en inspelning i Malmö. Så här säger Valle Westesson, en av de ansvariga.

- "Hej Domstol!" har skrivit och tagit initiativet till låten "Mitt i prick!". Vi (Valle Westesson, Kalle Lind, Ola Norén) spelade in i en studio i Malmö tillsammans med producenten Andy Lundgren.

- Vi ville göra en sportlåt och bågskytte verkade vara en häftig sport, berättar Valle. - Vi tog kontakt med förbundet och sedan satte vi igång med komponerandet. - Sveriges Radios skivbolag, SR-records nappade på idén och ville ge ut den. Sedan sydde vi Robin Hood-dräkter och hade planer på att göra en video, men där fick vi begränsa oss.

Valle Westesson sjunger ledsången och bågskyttekören sjunger på sista refrängen. "Hej domstol!" går i P3, sveriges radio.



- Vi uppträder på Hultsfredsfestivalen och på Malmöfestivalen i augusti med låten, berättar Valle.

"Hej domstol!" är ett humorprogram med formen av en domstol. Vi tar emot lyssnarnas åtal i form av mail och tar oss an fallen på ett (förhoppningsvis) roligt sätt. Kolla gärna hemsidan: www.sr.se/p3/domstol.

Bågskyttekören består av:

Andreas Lindström
Celina Hongoslo
Maria Andersson
Liselott Andersson
Lisa Jönsson

Låten släpps på onsdag (23/6) och ska finnas ute i handeln då. Hej Domstol! hör du vanligtvis lördagar, söndagar och måndagar mellan 16-18.

Nu på sommaren har man sändningsuppehåll och vårens avsnitt repriseras på söndagar samma tid.

Svenska rekord vid Västgöta-DM

Text & bild: Mikael Svahn

Söndagen den 13 juni stod Trollhättans BK som arrangörsklubb för Västergötlands distriktmästerskap i tavla. Tävlingsformen var FITA 70 m utan finaler. Endast 30 skyttar hade mött upp till tävlingen som avgjordes vid klubbens bana vid Ängens gård i Trollhättan i lätt vind och sol ca. 25 grader. Två Svenska rekord noterades:

Läs mer på sidan 36.....



Aktuell ställning i 3D-touren

Poängberäkning sker enligt följande: 1:a - 25, 2:a - 21, 3:a - 18, 4:a - 16, 5:a - 14, 6:a - 12, 7:a - 10, 8:a - 8, 9:a - 7 ovs.									
Plac	Klass	Namn	Antal tävlingar	Tourpoäng (5 bästa)	Plac	Klass	Namn	Antal tävlingar	Tourpoäng (5 bästa)
1	DC13	Malin Johansson, BS Kil	3	75	3		Jari Hjerpe, BSK Sturarna	5	98
1	DC19	Enikö Bethlendi, Västbo BK	5	125	4		Christian Alfredsson, Kungälv BK	7	96
2		Agneta Staaf, BSK Uven	4	100	5		Ben Elwing, Västbo BK	6	87
3		Ulrika Bengtsson, Södertälje BS	4	92	6		Christofer Herfindal, Igelboda BK	5	86
4		Ingrid Olofsson, BSK Sturarna	2	42	7		Bo Carlsson, Skallsjö BG	12	85
1	DF13	Sofie Johansson, Skogens IF	3	68	8		Kennet Johansson, Rejmyre BSK	5	70
2		Nadja Börjesson, Skogens IF	1	25	9		Jan Johansson, Västbo BK	4	67
3		Lisa Appelqvist, Skogens IF	1	21	10		Yngve Malmström, Södertälje BF	6	67
1	DF16	Sanna Appelqvist, Skogens IF	2	50	11		Patrik Palmkvist, IF Ulvarna	5	64
1	DF19	Maela Jaanivald, BSK Sturarna	2	50	12		Mårten Blomroos, Södertälje BF	4	60
2		Mona Lodin, Lindome BK	2	50	13		Erik Berwald, BSK Sturarna	4	59
3		Veronica Gustafsson, Huskvarna BK	2	50	14		Anders Nilsson, Västbo BSK	4	50
1	DK10	Lisa Haglund, Vetlanda BSK	3	75	15		Sonny Rundberg, Skallsjö BG	12	50
2		Rebecka Arnberg, BK Dalpilen	2	50	16		Anders Söderström, Uppsala BK	4	47
3		Eva Larsson, BK Friskytarna	2	46	17		Daniel Karlsson, Skallsjö BG	9	42
1	DK13	Ermelie Wallberg, BS Gothia	6	125	18		Håkan Johansson, Skogens IF	3	40
2		Jeanette Fransson, BK Björnen	6	109	19		Mikael Käck, BK Dalpilen	4	31
3		Ragnhild Sicheritz, BK Gripen	1	21	20		Kyösti Kousmanen, Igelboda	3	27
1	DK16	Madelene Bjärneling, BS Gothia	6	125	21		Reijo Polsa, Igelboda BK	4	25
2		Erika Seger, Tyresö BS	6	125	22		Lars Lindholm, BSK Uven	5	21
3		Petra Bergkvist, Tyresö BS	5	105	23		Robert Wittinghoff, Kungsängens BK	1	18
4		Ellinor Ryrå, BS Gothia	1	21	24		Daniel Bruhn, Sigtuna BK	3	15
1	DK19	Anneli Andersson, Vetlanda BSK	5	117	25		Mats Jacobsson, BK Dalpilen	5	15
2		Lilli Jensen, Borås BS	5	117	26		Martin Holm, BS Gothia	1	14
3		Maria Villman, Karlsstad BSK	3	75	27		Rolf Andersson, Södertälje BK	2	14
4		Jane Villersson, Eskilstuna BS	3	64	28		Roger Blomqvist, BK Dalpilen	4	14
5		Lisa Willman, BS Gothia	2	42	29		Andreas Hedberg, Sigtuna BK	2	10
6		Elisabeth Thomsson, BK Vildkaninen	1	18	30		Bengt Wigren, IF Ulvarna	1	8
1	HC10	Markus Hanson, BK Dalpilen	5	125	31		Niklas Widlund, Alingsås BK	1	7
2		Marcus Hansson, IF Ulvarna	4	92	32		Glenn Strandgård, BS Kil	1	7
3		Tobias Andersson, Södertälje BF	3	63	33		Henrik Skogh, Ätvidabergs BSK	1	5
4		Filip Gustavsson Heimer, Skallsjö BG	1	25	34		Tommy Holm, BS Gothia	1	4
1	HC13	Mikael Roos, Tyresö BS	5	125	1	HC40	Stefan Fröberg, Tyresö BS	6	110
2		Markus Larsson, Västbo BK	6	121	2		Istvan Vörös, Tyresö BS	4	83
3		Markus Järking, Tyresö BS	7	117	3		Göran Hansson, IF Ulvarna	4	80
4		Jonatan Larefalk, Kungsängens BK	3	50	4		Per-Olof Wikdahl, Karlskrona BS	3	75
5		Robert Björklund, Eskilstuna BS	2	39	5		Herman Andersson, Sigtuna BK	3	75
6		Bobby Frosterby, Eskilstuna BK	2	30	6		Johan Sederström, BK Danapilen	1	16
7		Jesper Widlund, Alingsås BK	1	25	1	HC50	Harald Nyberg, Falkenbergs BK	9	125
8		Johan Skogh, Ätvidabergs BSK	1	21	2		Gunnar Andersson, Kungsängen BK	7	114
9		Patrik Sulalampi, Södertälje BF	1	16	3		Leif Kedén, Huskvarna BK	4	85
1	HC16	Niklas Willman, Karlstad BK	4	100	4		Stig Lindahl, BK Danapilen	3	63
2		Linda Rundberg, Skallsjö BG	7	98	5		Ingemar Johansson, BS Kil	3	63
3		Alexander Sönnichsen, BS Vaggeryd	4	96	6		Stig Virdung, Vetlanda BK	1	21
4		Christian Hedvall, BK Dalpilen	5	90	1	HC60	Jonny Bengtsson, IF Ulvarna	6	125
5		Johan Kangasniemi, BS Gothia	5	88	2		Lars Hindesson, BS Vaggeryd	4	100
6		Jon Rudner, BK Dalpilen	5	86	3		Lars Appelqvist, Skogens IF	3	60
7		Petter Eriksson Edell, Alingsås BK	6	86	4		Pentti Lempiäinen, BS Gothia	1	21
8		Jerri Kangasniemi, BS Gothia	4	72	1	HCK13	Mike Chotenberger, BK Björnen	3	75
9		Markus Berglund, Karlstads BK	3	58	1	HCK19	Pierre van Zeebroek, Kungälv BK	5	125
10		Björn Johansson, BS Kil	3	57	1	HF13	Joakim Svantesson, Tyresö BS	4	100
11		Anton Lundström, Södertälje BF	2	50	2		Tomas Johansson, Mjölby BS	2	46
12		Andreas Eklund, Motala BSK	2	43	3		Anders Norr, BK Friskytarna	1	25
13		Jonas Andersson, Södertälje BF	2	41	1	HF19	Torbjörn Grahm, Ronneby BF	5	117
1	HC19	Ulf Hemmings, Skallsjö BG	12	125	2		Leif Svensson, Vetlanda BSK	4	96
2		Andreas Noren, Igelboda BK	5	117	3		Nore Åhlund, Stallarholmens BK	3	71

Aktuell ställning i 3D-touren

Poängberäkning sker enligt följande: 1:a - 25, 2:a - 21, 3:a - 18, 4:a - 16, 5:a - 14, 6:a - 12, 7:a - 10, 8:a - 8, 9:a - 7 ovs.									
Plac	Klass	Namn	Antal tävlingar	Tourpoäng (5 bästa)	Plac	Klass	Namn	Antal tävlingar	Tourpoäng (5 bästa)
4		Cenneth Ahlund, Stallaholmens BK	2	46	6		Johan Samuelsson, Gävle BK	9	81
5		Niklas Gunnarsson, Karlskrona BK	2	36	7		Attila Bethlendi, Västbo BK	5	80
6		Patrik Johansson, BSK Sturarna	1	18	8		Toumo Jumisko, Alingsås BK	5	76
1	HF50	Jan-Olof Salminen, BSK Sturarna	2	50	9		Hans Blom, BK Björnen	5	76
1	HK10	Robin Järking, Tyresö BS	7	117	10		Steinar Gustavsen, Nora BK	5	73
2		Sebastian Vörös, Tyresö BS	3	75	11		Daniel Nybling, Sigtuna BK	5	66
3		Fredrik Sjöberg, Tyresö BS	4	75	12		Jan Huselius, BK Fiskljusen	5	65
4		Erik Sääv, Mjölby BS	3	71	13		Raimo Utrainen, BS Gothia	6	63
5		Tomas Selvad, Tyresö BS	1	25	14		Lennart Andersson, Gävle BK	3	57
1	HK13	Andreas Hansson, BK Dalpilen	5	125	15		Eijvor Carlsson, Skallsjö BG	12	54
2		Jesper Sjögren, Rejmyre BSK	5	96	16		Inge Bertäng, Gävle BK	7	46
3		Tobias Mouvitz, BS Gråstorp	4	89	17		Weine Samuelsson, Linköpings BSK	6	42
4		Samuel Salin, Vetlanda BSK	4	77	18		Örjan Karlsson, Gävle BK	3	38
5		Andreas Mouvitz, BS Gråstorp	4	77	19		Urban Brodin, Lindome BK	5	34
6		Gustav Lundsgård, BK Björnen	3	75	20		Lennart Olofsson, BK Vildkaninen	2	33
7		Joakim Arnberg, BK Dalpilen	3	67	21		Reine Johansson, BS Gothia	3	33
8		Markus Christensson, Huskvarna BK	3	60	22		Rolf Eklund, Gävle BK	4	28
9		Charlie Gardell, Tyresö BS	3	53	23		Börje Filmberg, BSK Uven	3	26
10		Martin Herdy, BK Björnen	3	51	24		Sören Wikingsson, Ätvidabergs BSK	1	25
11		Victor Sääv, Mjölby BS	3	46	25		Ove Jakobsson, BS Kil	8	25
12		Patrik Svensson, BK Björnen	2	34	26		Markus Jakobsson, BS Kil	8	24
13		Niklas Johansson, Tyresö BS	1	18	27		Ingvar Boström, Eskilstuna BS	2	20
14		Victor Franzén, Tyresö BS	1	18	28		Peter Larsson, BK Friskyttarna	3	18
1	HK16	Christophe Fasth, Bålsta SS	4	92	29		Tommy Holmgren, Gävle BK	4	17
2		Charlie Bergkvist, BK Fiskljusen	3	71	30		Rolf Hallin, BK Vildkaninen	2	14
3		Jens Forsberg, Mjölby BS	1	25	31		Esko Leppänen, Igelboda BS	2	11
4		Ludvig Wisell, Motala BK	1	25	32		Stellan Sweman, Falkenbergs BK	1	10
5		Marcus Caim, Skallsjö BG	1	21	33		Stefan Boström, Eskilstuna BS	3	9
1	HK19	Mattias Hellström, Falkenbergs BK	5	112	34		Lollo Sköld, Blåsta BSS	4	9
2		Tomas Zetterström, Bålsta BSS	5	111	35		Per Wikingsson, Ätvidabergs BSK	1	8
3		Claes Jonsson, Borås BS	5	109	36		Leif Carrfors, Karlstads BK	3	7
4		Johannes Häggström, Borås BS	4	100	37		Niklas Winblad, Eskilstuna BS	1	5
5		Daniel Ivarsson, Motala BSK	4	89	38		Peter Larsson, Vetlanda BK	1	4
6		Ola Appelkvist, Nyköpings BK	3	49	39		Peter Gyllhag, Eskilstuna BS	1	0
7		Lars Berglund, Karlstads BK	2	42	40		Patrik Göhle, Eskilstuna BS	1	0
8		Andreas Wendelin, Rembo IK	2	32					
9		Mattias Gustavsson, Armbågens BK	1	21					
10		Morgan Hellström, Västbo BK	1	18					
11		Thomas Sicheritz, BK Gripen	1	18					
1	HK40	Robert Roos, Tyresö BS	6	125					
2		Lennart Andersson, Vetlanda BSK	5	121					
3		Krister Hedberg, Vetlanda BSK	4	88					
4		Stig Bergström, Nyköpings BK	4	88					
5		Agne Fredriksson, Södertälje BF	3	60					
6		Håkan Jernehov, Skallsjö BG	2	36					
7		Veli Lööv, Eskilstuna BS	1	18					
8		Torgny Hedberg, Vetlanda BSK	1	16					
1	HK50	Franz Herdy, BK Björnen	6	125					
2		Karl-Erik Ländell, Lammhults BK	4	92					
3		Pierre Bäckman, Igelboda BK	3	75					
1	HK60	Erhard Sentker, Lammhults BSK	1	25					
1	LB	Björn Källhult, Alingsås BK	7	125					
2		Peter Holmgren, Gävle BK	7	113					
3		Ulf Eriksson, Alingsås BK	6	95					
4		Petter Bergkvist, BK Fiskljusen	5	91					
5		Christer Lundvall, Alingsås BK	7	91					

Trivselläger vid Immeln

Text och bild: Ulf Liljeröth

Väl framkomna inkvarterade vi oss i rummen och gick runt för att kolla in stället. Vi samlades senare i allrummet där vi blev informerade om hur det hela var tänkt att fungera. Maten skulle vi få kl 21.00 men blev till allmän glädje framflyttad till 19.00. Alla lät sig väl smaka. En del av oss var senare ute och placerade Jakt- och Fältbuttar lite här och var i skogen men i anslutning till en stig, vilket var tur för det blev ganska mörkt vid 22.00 tiden när vi fick ge upp. Dom sista skjutställena fixades av morgonpigga dagen därpå. Kvällen fortsatte med en hel del rundpingis då ett bordtennis bord hade hittats i ett av förråden.

På Lördagsmorgonen blev vi efter frukosten (som hade allt) indelade i grupper.

Själv hamnade jag tillsammans med min son Daniel i Grupp 3. Vilket innebar att vi skulle börja med att paddla kanot.

Först fick vi hämta flytvästar, paddlar och lyfta ner kanoterna till sjön. "Nisse" och Peppe agerade räddningsbåt när vi var ute och paddlade, det var skoj att prova på. "Nisse" provade att paddla ensam men insåg att det var lite klurigt när vinden tog tag i fören och svängde kanoten 180° vilket höll på att medförde en oplanerad angöring av fel brygga. Alla i vår grupp klarade av att komma torra tillbaka till bryggan. Så var inte fallet med en av de andra grupperna, men i detta ofrivilliga badande hade nog "Nisse" en del att göra.

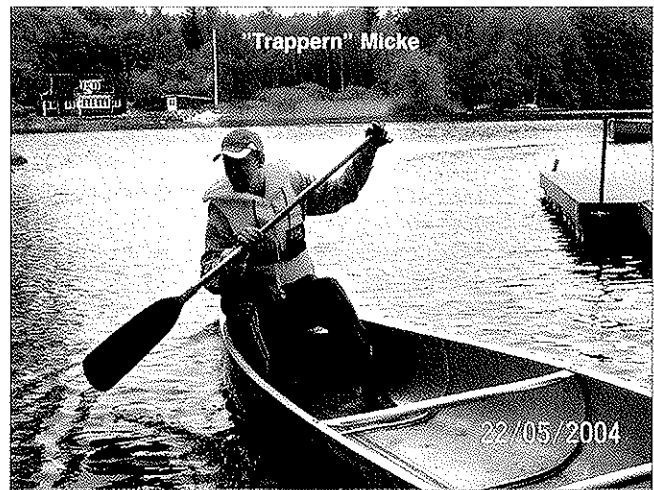

Efter en mycket god lunch var det dags för tavel skytte. Vi började med att skjuta in oss på 7, 10, 15, 20, 25 och 30m inför den kommande Fält/Jakt skjutningen. Här var det bra om man skrev ner **alla** avstånden för att kunna sikta någorlunda rätt när man inte känner till avstånden. Vi fortsatte sen med att träna på egna avstånd när vi inte gick och letade efter pilar, som av någon anledning missat tavlan. Träningen gick hyfsat för min del.

Innan middagen hann en del av oss att spela volleyboll med studs och egna regler. Peppe visade sig oumbärlig när bollen hamnade på taket. Vig som en häger svingade han sig upp och kunde återbörda bollen till ivrigt väntande spelare. Efter middagen förflöt kvällen i trevligt samkväm och en del rundpingis.

Söndagen innebar Fält/Jakt för vår grupp. Frukosten inmundigades utan några som helst problem.

Morgonen fortsatte med en rask promenad ut till skjutbanan där jakt stigen började. Det kräver en hel del erfarenhet för att kunna bedöma rätt avstånd på fält/jakt tavlor, vilket jag upptäckte ganska snabbt. Har man rätt avstånd så sitter pilarna där dom ska och har man fel avstånd så får man leta lite bakom tavlan för att hitta pilen. Börje Andersson var helt suverän på att se rätt avstånden till målen hela tiden. Vi sköt rakt, snett, upp, över och även ner från en stor sten på tre stackars fasaner, Här skulle man kompensera skottet på något håll, men jag minns inte hur. Tredje pilen träffade dock fågeln.

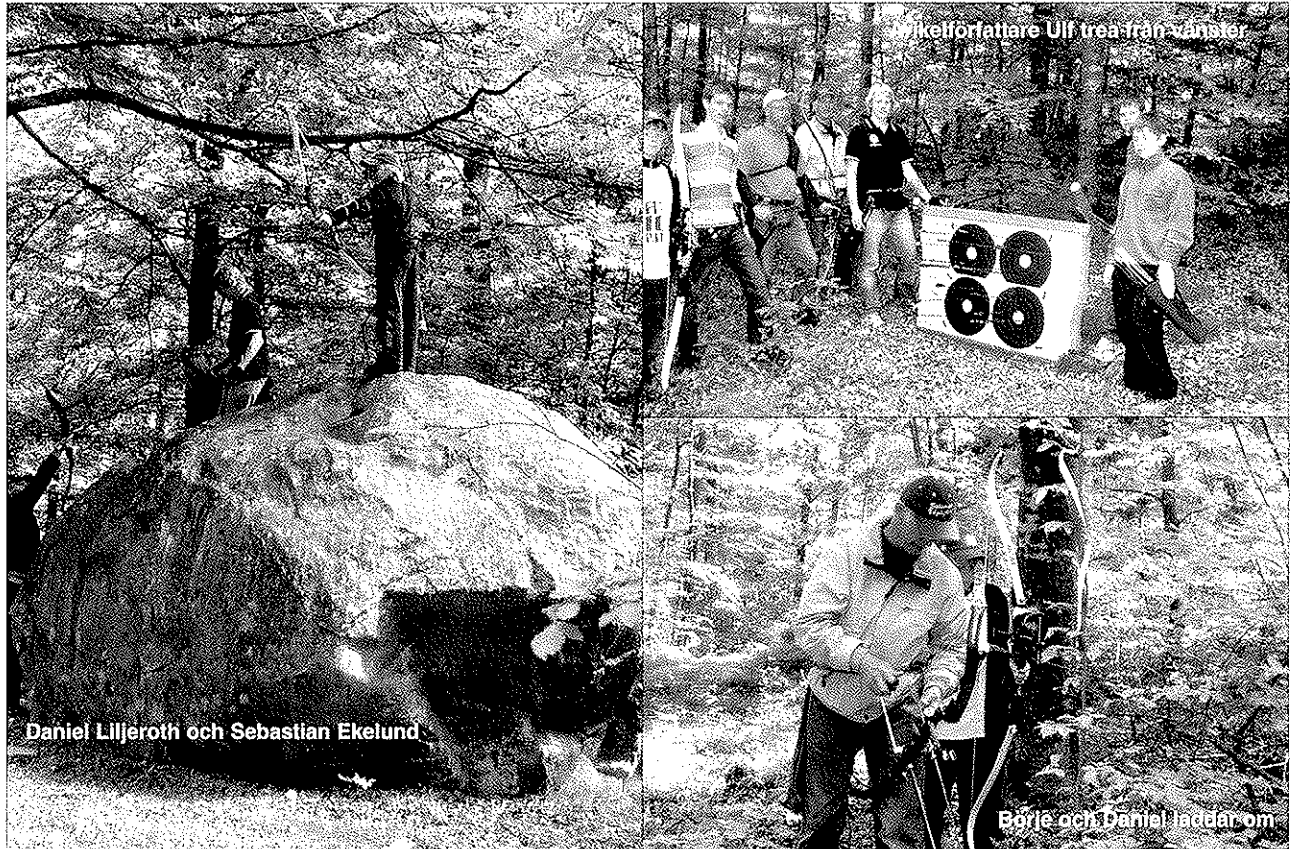

Daniel Lilljeröth och Sebastian Ekelund

Vikelförfattare Ulf trea från vänster

Börje och Daniel tappar om

Lunchen mumsades och städningen av lokalerna började när alla ätit upp. Lokalerna besiktigades av vaktmästaren och städningen blev godkänd. Det obligatoriska gruppfotot togs och vi var klara för hemfärd, vilken avlöpte utan problem.

Håkan Ekelund stod för maten tillsammans med Martin och den gick inte av för hackor. Det var nog ingen som gick hungrig under dom dagar vi var där. Tillgång till frukt, kakor och kaffe fanns hela tiden i allrummet. Och en "sillamacka" på kvällen. Ett stort TACK till er båda.

Uffe/Nyborjare



Två svenska rekord vid Västgöta-DM

Text: Mikael Svahn, Bild: Gunnar Lundkvist

Mattias Larsson, BS Grästorps och Tobias Svensson, Vänersborgs BK lyckades på tavel-DM för Västra Götaland med konststycket att sätta var sitt svenskt rekord.

Mattias i HK19 sköt 329p på första 50 metern samt 329p på den andra vilket tillsammans blev 655p. Detta placerade honom i en klass för sig trots att Stefan Parnebo, Vänersborgs BK gjorde sitt yttersta och blev tvåa., trea Gert Sjöberg, Alingsås.

I herrar klassiskt 13 var Tobias Svensson, Vänersborgs BSK ganska överlägsen sedan han på andra 40 metern dragit ifrån sin konkurrenter rejält. Här bar det sig förstas inte bättre än att den väldiga skjutningen i andra omgången resulterade i det svenska rekordet 602p.



Mattias Larsson

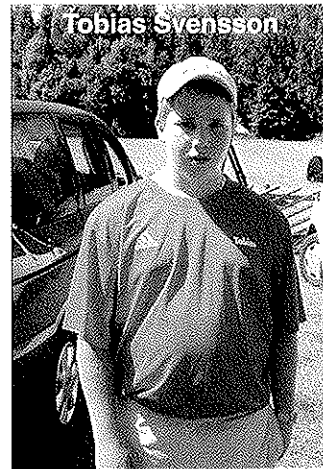

Tobias Svensson

På uppdrag av Östra Svealands BF
inbjuder
Stockholm BK i samarbete med
Södertälje BSK
till

Tavel-DM utomhus 12 september 2004.

Separat inbjudan utsändes till berörda klubbar.

BS GOTHIA INBJUDER

TILL DISTRIKTSMÄSTERSKAP I 3-D

LÖRDAGEN 14 augusti kl:10,00

Plats: Tuve

Rond: 2x 15

Klasser: Enligt SBF

Anm.Avg: 19 och äldre 120kr

Övriga samt lag 70kr

Anmälan: Senast 9 Aug till
Gothia_gbg@home.se

Info: 0705543136

VÄLKOMNA

På uppdrag av Norra Svealands
Bågskytteförbund

inbjuder Rembo IK till

DM i Jakt och Fält
den 4 september

Separat inbjudan till berörda föreningar

På uppdrag av
SKÅNES BÅGSKYTTEFÖRBUND
inbjuder
TRELLEBORGS BÅGSKYTTE KLUBB
Till
DM-Fält
Söndagen 1/8-04

Separat inbjudan till berörda föreningar

**IF KARLSVIK**

inbjuder till

SÅGVERKSTRÄFFENLördagen den **7 augusti** (nytt datum!)

- Plats:** Klubbens bana, Alnö
Tid: Kl 09.00 uppvärmning 2 x 4 minuter på längsta avståndet, därefter start.
Rond: FITA 1440-rond, 6-pilsserier på långhållen.
 SBF Knatterond, 3-pilsserier hela tävlingen.
Klasser: Samtliga enligt SBF, minst 4 i varje klass
Avgift: Seniorer & äldre 120:-, Juniorer & yngre 70:-
Anm: Senast söndag 1 augusti till Ann-Mari mail: fam.stromstedt@telia.com
 tel: 060-56 88 66 eller 070-683 45 04

Hamburgare, kory, godis mm finns att köpa**VÄLKOMNA!****BÅGSKYTTEKLUBBEN DALPILEN**

Välkomna till

3D-ETTAN 2004

NSBF inbjuder sina klubbar till 3D-DM

- Datum:** Söndagen den 22 augusti 2004
Tider: Söndag start kl 10.00 med uppvärmning mellan kl 08.30-9.45
Plats: Mellsta sandåsar och dalar kring BK Dalpilens klubbstuga, norr om Borlänge utefter RV 70 mot Mora.
 Vägvisare från infarterna mot Borlänge C.
Klasser: Enligt SBF:s bestämmelser
Rond: 2 x 15 3-D mål Mc Kenzie och Delta.
 Deltävling i 3-D touren
Anm. avg: Seniorer och äldre 120kr, övriga och lag 100kr. Touravgift 30kr. Kan inbetalas samtidigt med anmälan **senast den 16 augusti** till BK Dalpilen PG 231 34-0.
 Märk talongen med 3-D ETTAN -2004
Servering: Vid klubbstugan. Enkel Lunch 20 kr
Djur, logi, karta mm
<http://bk.dalpilen.sida.nu>
Anmälan & frågor: PeO Gunnars 0243-821 07 eller 070-304 15 01 Lars-Göran Käck 0243-22 35 28 eller 070-341 07 14
Peo.gunnars@telia.com
 Senast den 16 augusti!
 Ha dé bra!
 Bågskytteklubben Dalpilen

På uppdrag av Södra Norrlands Bågskytteförbund inbjuder**BK Hudik och Stocka BSK****Inbjuder till**

”Norrlands mästerskap i Jakt, Fält och Tavla 2004”. I tävlingen ingår även DM i jakt o fält för SNBF.

Lördagen den 14 augusti.

- Uppvärmning:** Kl. 09.30
Start: Kl. 10.00
Tävlingsplats: BSK Hudiks bana Molanda väster om Hälsingtuna kyrka

Klasser och Ronder:

- Fristil:** Fita 72 pil/ 70 meter
Compound: Fita 72 pil/ 70 meter
 13-klasserna SBF 72 pil/ 40 meter
 60 o DF 16 klass SBF 72 pil/ 50 meter

10-klasser: SBF 36 pil/ 20 meter**Långbåge:** SBF 72 pil/ 40 meter**Motion:** SBF 36 pil/20 meter
 6 pilsserier för samtliga skyttar.
 (knattar 3 pilsserier)**Anm. avg:** Tavla 120 kr senior 60 kr junior
 Jakt o Fält 100 kr senior 50 junior DM 60kr/30kr**Anmälan till:** Linda 0652-19180 eller per mail: stockabsk@telia.com**Senast:** Måndagen den 9 augusti.**Servering finns.****Söndagen den 15 augusti.**

- Uppvärmning:** Kl. 09.30
Start: Kl. 10.00
Tävlingsplats: Stocka IP

Ronder:12 fält och 15 jakt
 Klasser enligt SBF**Välkomna till Hudik och Stocka 2004**

JÄRNVÄGENS IF HALLSBERG

inbjuder till årets sista Taveltävling

Septemberträffen

Lördagen den 4 september kl.9.30.

Värmning: kl. 9.30 2x4min på tävlingsavståndet**Start:** direkt efter uppvärmningen**Plats:** Klubbens bana i Tomta, ca: 3 km Väster om Hallsberg.**Klasser och Ronder:**

Fristil: Fita 72 pil/70m + finaler för de 16 bästa.

Compound: Fita 72 pil/70m + finaler för de 16 bästa.

OBS. 6 pilsserier i grundskjutningen. samt att placeringsmatchsystemet används. Betyder att alla som går till final skjuter 4 matcher.

T-ledare: Anders Fredriksson.**Anmälningavgift:** 120 kr**Anmälan:** Senast **MÅNDAGEN** den 30 augusti.Till Anders Fredriksson 0582-167 65, eller på vår hemsida: www.jif.nu**OBS!** Begränsat deltagarantal.

Startlista och resultatlista kommer att finnas på vårans hemsida

Servering: Kaffe, dricka, korv, godis m.m.*Välkomna till Hallsberg! Järnvägens IF***Skellefteå Bågskytteklubb**

Inbjuder till

Rövarjakten

Lördagen den 4 September 2004

Klockan 10.00

Plats: Klubbens bana vid Johannestrop
Kör efter gamla Kågevägen
passera Alimak & byn
Darikarlsleden sedan 1,5 km,
skyltat.**Tävlingsform:** Jakt 2 x 20 mål**Klasser:** Enligt SBF:s bestämmelser**Anm. Avgift:** Seniorer & äldre 100 :-,
övriga 60 :-**Anmälan:** Anmälan på plats.
Senast 30 minuter före start.**Välkomna !**

Skellefteå Bågskytteklubb

Kristianstads Bågskytteklubb

Inbjuder till en av Skånes klassiker

ÅLAJAKTENNationell tävling 1x30 mål svensk jakt
söndagen den 12 september 2004**Plats:** Furuboda, 10 km s. Åhus, vägvisning från väg 118.**Start:** Klockan 10.00, uppvärmning från 09.00.**Klasser:** Samtliga enligt SBF.**Avgifter:** Seniorer, LB och äldre 100 kr, juniorer och motion 80 kr.**Anmälan:** Görs klubbvis senast söndagen den 5 september till
Sten-Yngve S. på 0456-219 50, e-post: stenyngve@hotmail.com**Servering:** Kaffe, smörgåsar, korv mm.**Ålajakten, en sista möjlighet att finslipa formen inför jakt-SM.****Varmt välkomna**

NU ÄR DEN HÄR

MASSOR MED NYHETER

RING ELLER MEJLA SÅ FÅR DU DITT EX

LABO IMPORT AB

SWEDEN

Bågskytte katalog och handbok

2004 - 2005

Besök vår webbutik - www.labo.se

LABO IMPORT AB

SWEDEN



Box 8085
650 08 Karlstad

054-53 31 10
Butik på nätet www.labo.se

Tel: 054-53 31 10
Fax: 054-53 36 20



BENGTSSONs

Mitt i prick

Mossvägen 5, 291 59 Kristianstad
Tel/fax: 044-10 90 40, Mobil:0708-59 24 90
www.opusvista.nu/mittiprick
e-mail:mittiprick@opusvista.nu

Win&Wins Startpaket!

Med ny stock "Evolution"
och ny typ av lemmar - ställbara, svarta.
Finns i längd: 64", 66" och 68".
Läckra färger på stocken: Vit, silver, guld, röd och svart.

Innehåller: Stock, lemmar, sikte,
pilhylla, fingertab, koger,
bröstskydd, armskydd & väska.

Naturligtvis kan ni köpa enbart
stock, lemmar och sträng
Pris: **1690:-**

2400:-



Toxonic Scope



750:-

Fatboy Fiber Optic.

Beiter Scope



1160:-

39mm

Finns i färgerna transparent, grön och röd.

Aurora Kogers

Dynamic Top
Svart, röd & blå

375:-

Quiver Techno
Svart, röd & blå

550:-

575:-

Mathews LX



7920:-

Med 80% let-off

Tech Jazz
Grå, röd & blå

Ny
Äntligen så är det på gång
Mitt i prick går nu att hitta på
www.opusvista.nu/mittiprick
Sidan är under uppbyggnad.
Men kommer snart att uppdateras
med alla nya produkter och priser.