

Tidskriften

BÅGSKYTTE

Årgång: 57 Nr 11 2004

SVENSKA  Organ för
BÅGSKYTTEFÖRBUNDET

Sara Söberg

BÅGSKYTTE BEHÖVER INTE VARA DYRT!



W&N WIN & WIN
ARCHERY'S

1690:-
Stock, lemmar
och sträng

Vi lagerför Evolution

64" 20lbs - 24lbs
66" 20lbs - 36lbs
68" 24lbs - 36lbs
Svart, vit, guld, silver, röd o turkos
Svarta lemmar (se bild)
Både höger o vänster



å du vi har
nästan allt (98%)
på lager för
omgående leverans



**Förmånlig finansiering med
HANDELSBANKEN FINANS**

Ring för ytterligare information

W&N WIN & WIN
ARCHERY'S

2390:-
Stock, lemmar
och sträng

Vi lagerför Stinger

Blå, svart, silver och röd
Både höger o vänster

Vi lagerför Stingerlemmar

66" 24lbs - 40lbs
68" 24lbs - 40lbs



LABO IMPORT AB
SWEDEN



Box 8085
650 08 Karlstad

054-53 31 10
Butik på nätet www.labo.se

Tel: 054-53 31 10
Fax: 054-53 36 20

INNEHÅLL

Antalet prenumeranter
ökar!Mål 04
900 st750 st
Nov-04

Redaktionellt

4. Svenskt Bågskytte snabbt och lätt.
5. SBF söker tjänster.
6. SBF - Shopen.

Reportage

7. Månadens reportage: Sara Boberg.

Övrigt

10. Med långbåge och arborst på Fårö.
13. Ny tillförordnad förbundskapten: Gullimar Åkerlund.
16. Yngstad Junior i Karlstad.
20. Solng Junior Trofén.
21. Notisen: Anmäl till HTU. Ändring av datum för Fält-VM i Göteborg! Handla billiga idrottskläder till föreningen.
22. Bäst när det gäller: Om klassiskt skytte.
26. Klassindelning för handikappade.
29. Stefan Nilsson gör HTU-examen...
30. Vi tittar till bågskyttegymsasi
31. Handslaget, hur har det gått? I rekordtagen på Sturepilen. Tävlingsannonser.

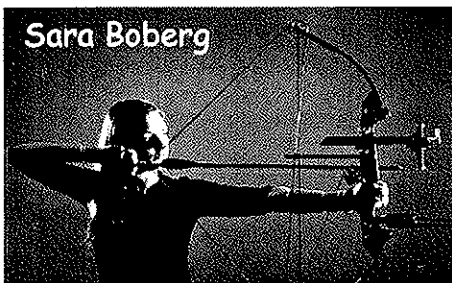

Sara Boberg

Vid prenumertionsinbetalning efter den 1 i varje månad skjuts starten upp en månad.

Mail: bagskytten@bagskytte.se
Redaktionstelefon: 0143-125 05
mobil: 0709-61 64 22

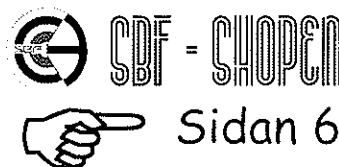

Reklam

Annonsör	Sida
LABO	2, 11, 14, 15, 35
SBF	6
Bågar & Pilar	18, 19
Preem	24
IL-Produkter	25
Baldurs	26
Göteborg&Co	27
Arrownet	28
Mitt i Prick	36

MANUSSTOPP: 25:e i varje månad
UTGIVNING: 15-20 i varje månad

TIDSKRIFTEN BÅGSKYTTE

Företagshuset
Motlagatan 18
592 32 Vädstena

Tel: 0143 - 125 05
Mobil: 0709 - 61 64 22
Fax: 0143 - 315 64
E-mail: bagskytten@bagskytte.se
PG: 37 90 05 - 2

Redaktör
Mikael Svahn

Ansvarig utgivare
Förbundsstyrelsen

SVENSKA BÅGSKYTTEFÖRBUNDET
KANSLI
Fagerviksvägen 22
860 30 Sörberge

Tel: 060-570 130
Fax: 060-578 821
E-mail: archery@algomet.se
kansliet@bagskytte.se
org-nr: 802000-5065

Förbundsordförande
Lars Liljenstolpe
Tel: 0152-51139
E-mail: lars.liljenstolpe@bagskytte.se

Sportchef
Leif Janson
Tel: 08-581 72 792

Försäljning
TIDSKRIFTEN BÅGSKYTTE
Tel: 0143 - 125 05
Fax: 0143 - 315 64
E-mail: bagskytten@bagskytte.se
PG: 37 90 05 - 2

DISTRIKT

MELLERSTA NORRLANDS BF
Tel: Gullimar Åkerlund, 070-696 96 51

NORRA SVEALANDS BF
Tel: PeO Gunnars, 0243-821 07

NORRBOTTENS BF
Tel: Kjell Hamesk, 0970-640 07

SÖDRA NORRLANDS BF
Tel: Leif Antonsson, 070-658 26 82

SKÅNES BF
Tel: Kayh Andersson, 0451-844 79

SYDÖSTRA GÖTALANDS BF
Tel: Leif Keelen, 036 - 14 14 35

VÄSTRA SVEALANDS BF
Tel: Bozze Karlsson, 0589-198 16

VÄSTERBOTTENS BF
Tel: Lars Nordling, 090-44 357

VÄSTERGÖTALANDS BF
Tel: Torbjörn Nordlin, 0514 - 512 20

VÄSTKUSTENS BF
Tel: Bo Palm, 031 -46 93 81

ÖSTERGÖTALANDS BF
Tel: Kjell-Åke Carlsson, 0122-140 10

ÖSTRA SVEALANDS BF
Tel: Jane Andersson, 016- 516463 eller 070 2806699.

Antal nr 2004:10 st.

PRISLISTA

Sidstorlek	Pris	Övrigt	Pris
1/1	700 kronor	Läsnummer	30 kronor
1/2	475 kronor	Prylörget	40 kronor
1/4	345 kronor	Prenumeration	225 kr/år
1/8	260 kronor	Utfärd Norden	350 kr/år
Omslag	1500 kronor (4-färg)		

Tidningen tryckt av Timrå Tryckshop i Timrå med Digital färglaser. Nallarna på omslaget är gjorda av: Åse Högström

4

Förbund & Landslag

060-570 130



BÅGSKYTTE FÖR HELA FAMILJEN!

4 dicipliner & 4 skjutstilar. Välj det som passar dig. Året runt.

Förbundsstyrelsen

Post

Ordförande
Vice Ordf./PR/Sponsring
Sportchef/Sekreterare
Kassör
Utbildning
Föreningsverksamhet
Bitr. Utbildning
Domarfrågor
Ungdomsverksamhet
Ungdomsledamot
IT-Frågor
Förbundskapten, Olympiskt
Skjutstilsansvarig, Compound
Skjutstilsansvarig, Klassiskt
Skjutstilsansvarig, Handikapp
Förbundskapten, Ungdom
Jämställdhet (adjungerad)

Namn

Lars Liljenstolpe
Leif Eriksson
Leif Janson
Tommy Appelqvist
PeO Gunnars
Kurt Lundgren
Leif Danielsson
Börje Jonsson
Anders Fredriksson
Therese Gustafsson
Markus Sundström
Tomas Johansson
Dragan Patić
Per Edling
Lennart Nordsvahn
Gullimar Åkerlund
Malin Lövgren

Telefon

0152-51139
060-172428
08-58172792
0491-13024
0243-82107
054-874487
016-352330
060-616104
0582-16765
0514-5156972
060-610668
021-80 38 50
0171-58346
0171-59467
0911-33277
060-570130
0302-34504

Fax

0152-510 20
060-152120
08-58172792
0491-786511
054-870200
016-516420
060-158180
0582-12210
060-155910
021-80 38 50
060-578821

E-post

lars.liljenstolpe@bagskytte.se
leif.eriksson@bagskytte.se
leif.janson@bagskytte.se
<mailto:tommy.appelqvist@bagskytte.se>
peo.gunnars@bagskytte.se
kurt.lundgren@bagskytte.se
leif.danielsson@bagskytte.se
borje.jonsson@bagskytte.se
anders.fredriksson@bagskytte.se
therese.gustavsson@bagskytte.se
markus.sundstrom@bagskytte.se
tomas.johansson@bagskytte.se
dragan.patic@bagskytte.se
per.edling@bagskytte.se
lennart.nordsvahn@bagskytte.se
gullimar.akerlund@bagskytte.se
malin.lovgren@bagskytte.se

Svenska Bågskytteförbundets Sportkommitté

Två tjänster till SBF

SBF utlyser härmed två ideella uppdrag som landslagsledare för compoundlandslaget och handikapplandslaget.

De som söker arbetsuppgifterna ska ha bra erfarenheter av svenskt elitbågskytte och kunskap i engelska språket. Dessutom vara goda ledare samt ha steg-utbildning inom SBF. De som tillsätts kommer också att ingå i SBF:s Sportkommitté.

Den som föreslås ska vara tillfrågad och delge gärna referenser.

Ansökan ska skickas till leif.janson@bagskytte.se eller Leif Janson, Krikonstigen 48, 196 32 Kungsängen, telefon 08 581 727 92.

Leif Janson
Sportchef



NY MAILADRESS TILL TIDSKRIFTEN BÅGSKYTTE

bagskytten@bagskytte.se

Licenser!

Listan över alla som innehar licens finns på förbundets hemsida bagskytte.se Användarnamn: bagskytte.

Lösenord: sbf

Helsidor	Mått h/b cm	Halvsidor	Mått h/b cm
700 kr	25x18	475 kr	12,8x18
Fjärdedel sidor	Mått h/b cm	Attondels sidor	Mått h/b cm
345 kr	12,7x8,9	260	6,2x8,9
Omslag helsida	Mått h/b cm		
1 500 kr	4-Färg	28,7x20, Adresseringsutrymme på 2,5 cm i överkant.	



All försäljning av förbundsmaterial skall ske enligt följande:

Adress: Tidskriften Bågskytten

Telefon: 0143-125 05

Mail: bagskytten@bagskytte.se

Info: www.bagskytte.se

Vid beställningar ombedes minst
14 dagars framförhållning.

UTGIVNING 2004

10 nummer mellan 15-20 i varje månad.

Dubbelnummer den 15:e februari

Dubbelnummer den 15:e september.

Prenumerationsavgiften: För 2004 avser 10 nummer inkl. 2 dubbelnummer. Prenumerationen löper med 10 nummer från betaldatum. Redan under året utkomna nummer kan vid helårsprenumeration, på kundens begäran, levereras mot porto, detta med reservation för slutförsäljning! Lösnummer kostar 30 kronor.

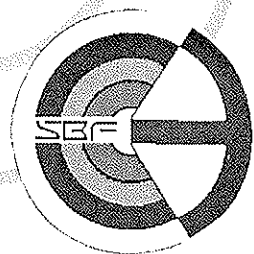

SBF - SHOPPEN

Tel: 0143-125 05, bagskytten@bagskytte.se

Ta vara på OS!
-Så funkar det!
beställes nu!

OLYMPISKT BÅGSKYTTE - Så funkar det!

NYA AFFISCHER

7 kronor/styck
exklusive porto.

En bild säger mer än 1000 ord.

Här kan deltagaren ta hem det du sagt,
titta och fundera tills nästa kurstillfälle.

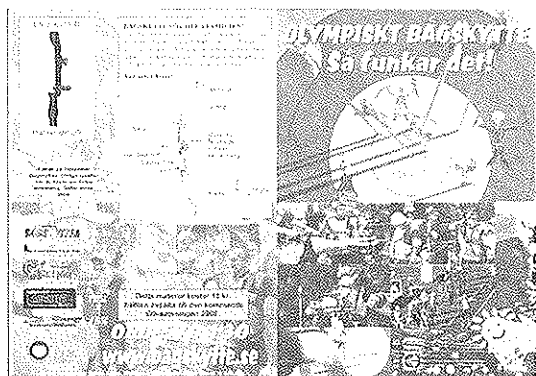

Materielet kostar
15 kronor,
hälften av
överskottet går
till
OS-satsningen 2008

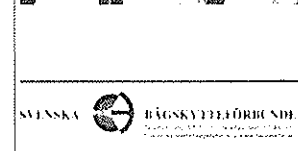
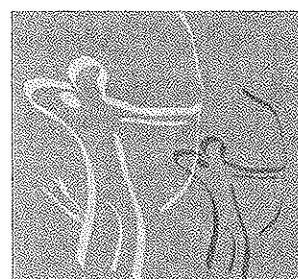

Gör så här:

1. Ansök om Handslagspengar (ej nödvändigt).
2. Beställ materialet.
3. Registrera kursen hos SISU.
4. Skicka kopia på deltagarlistan till Bågskytten där ni markerat alla som vill prenumerera på tidskriften Bågskytten. Under 2004 gäller 75 kronor i rabatt!



RABATT på Bågskytten!

Gå kurs i olympiskt
bågskytte och få
75 kronor i rabatt
på en helårs-
prenumeration.

TRÄNARSTUDIER STEG 1 & STEG 2

Helt nya utbildningsmaterial där Du och ni tillsammans kan hitta rätt i bågskyttets ädla konst. Steg 1 handlar om hur det är. Medan steg 2 mera är av en dialog och diskussion.

	Med märke	Utan märke
Steg 1	100	80
Steg 2	120	100

Minst 14 dagars framförhållning vid beställning!

Sara från Skallsjö

- TOPPJUNIOR BLIR VUXEN

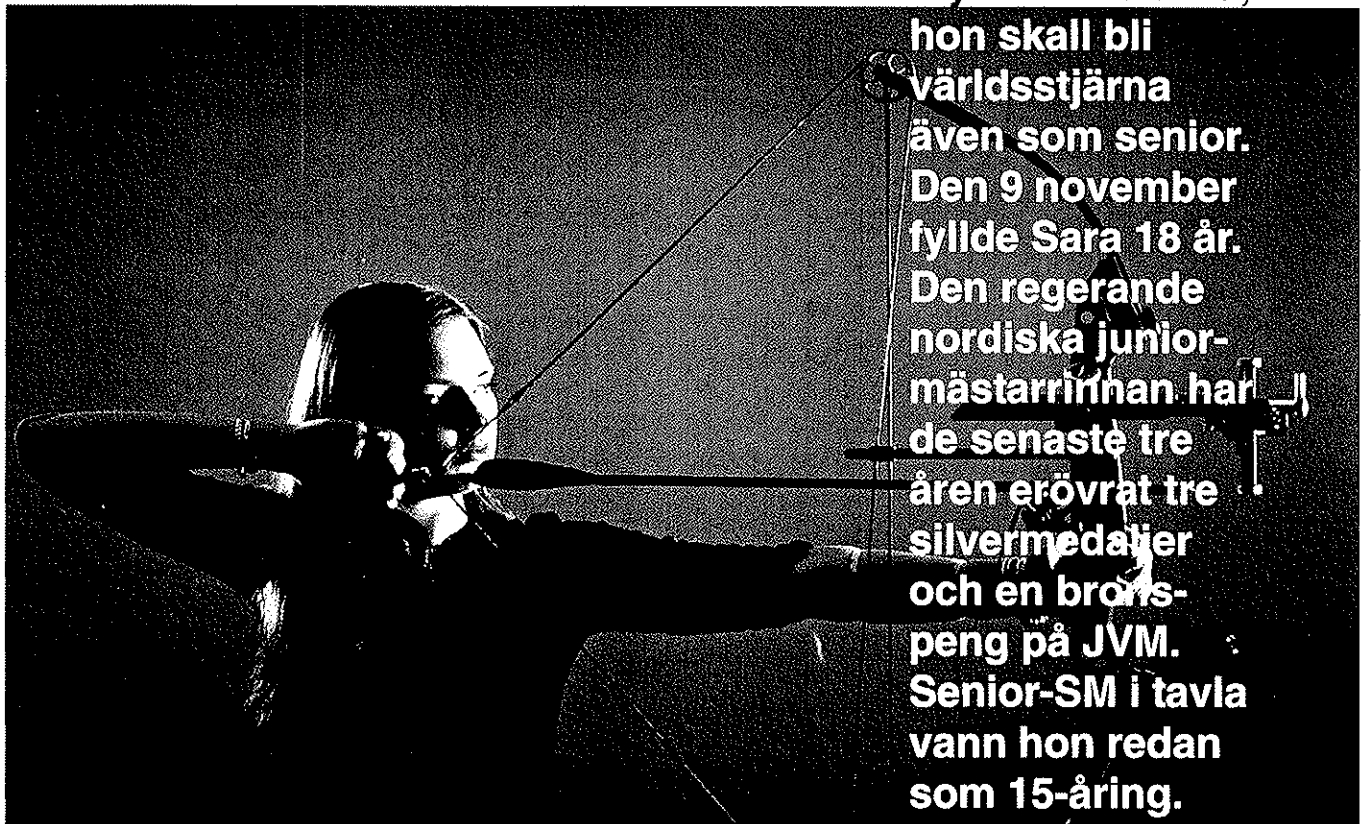

Sara Boberg är mycket bestämd,

hon skall bli världsstjärna

även som senior.

Den 9 november fyllde Sara 18 år.

Den regerande nordiska junior-

mästarrinnan har de senaste tre

åren erövat tre silvermedaljer

och en bronspeng på JVM.

Senior-SM i tavla vann hon redan som 15-åring.

Sara vill bli inredningsarkitekt och

har fiskpinnar med pulvermos som favoriträtt.

Senast lästa bok ...Mediakommunikation B.

»»»

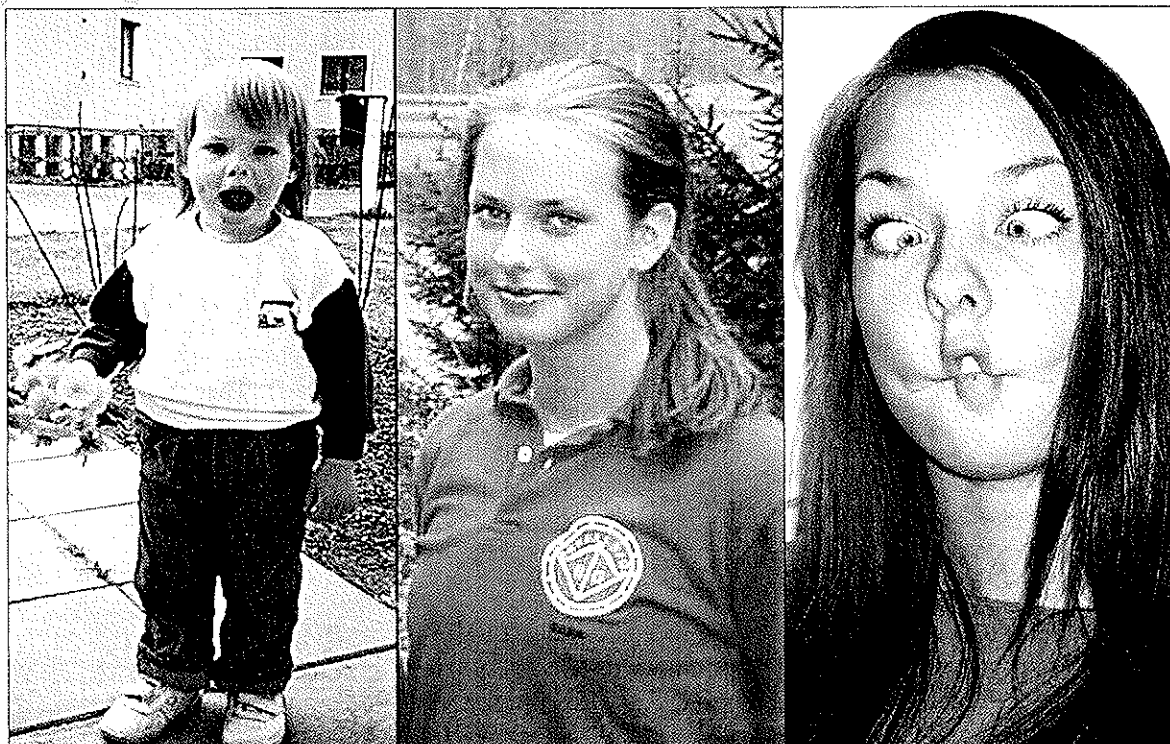

Namn
Bor
Familj

Sara Boberg
Floda
Mamma Camilla,
Pappa Stefan samt
lillasyster Petra, hund
katter och fiskar.

Båge

Hoyt intra tech på 45
pound med spiralcam,
den är det oftast bara
herrar som har. Bågen
får mindre lett off, går
fortare och siktskalan
trycks ihop något.

Pilar
Sikte

Inomhus, blå cobolt.
Copper John med
Biter scoop. Förstoring
inomhus 6 och utomhus 4.

Release
Senaste bok
Senaste film
Favoritmat

Carter target 3, tumrelease.
Mediakommunikation B
Van Helsing
Fiskpinnar med pulvermos
och citron

Enligt pappa Stefan och farbrodern Mikael gillar hon framgång och är rätt nöjd med sin tid som junior. Det var också kusinen Martin som först tog med henne till bågskyttebanan. Roligast tycker hon är alla kompisar och att får möta så många nya ansikten från andra kulturer på sina resor med juniorlandslaget. Det där med umgäng-
et är en stor del i det som varit roligt med tiden som junior.

- Den tävling jag är mest nöjd med är VM i England, säger hon och tillägger...fast jag är nog lite besviken ändå eftersom det var så nära guld. - Det började med att jag slog ut en fransyska vid namn Erika Anchuts, den skytt jag trodde var min största konkurrent och kände mig rätt nöjd med det. - Jag fick stryk av henne i Frankrike och ville ha revansch. - Nu är vi goda vänner så jag hejade på henne i bronsfinalen. - Istället fick jag i finalen möta en amerikanska som visade sig vara ännu bättre.

- Jag visste egentligen inget om henne, vi hade bara fått veta att hon hade vunnit den amerikanska uttagningen men jag blev ändå lite överraskad. - Det som hände var att jag enligt scoreboarden ledde inför sista pilen, Gullimar räknade ut att jag bara behövde skjuta en 9:a för att vinna och så gjorde jag det. - All spänning släppte helt, jag hade vunnit! - Då ropar amerikanerna att det är särskjutning! - Då hade arrangören skrivit fel på scoreboarden, en av mina tior var egentligen en nia. - Om jag bara hade behållit koncentrationen, säger Sara det var så nära. - Nu sköt jag en 8:a och hon en tia, det kändes svårt att ladda om.

- Har du hämtat dig? - Jo då, silver är ganska stort det också även om besvikelsen nog sitter i ett tag till. - Jag hade ju vunnit 70 metern och ledde efter första dagen. - Att jag kunde skjuta bättre än alla andra hade jag ju redan bevisat. - I finalen fick jag sedan fram den där rätta känslan som man får när allt fungerar

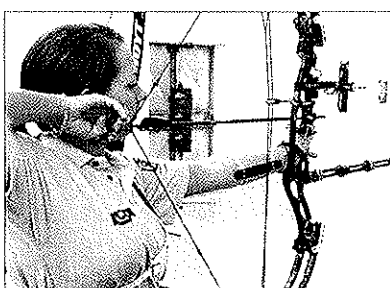
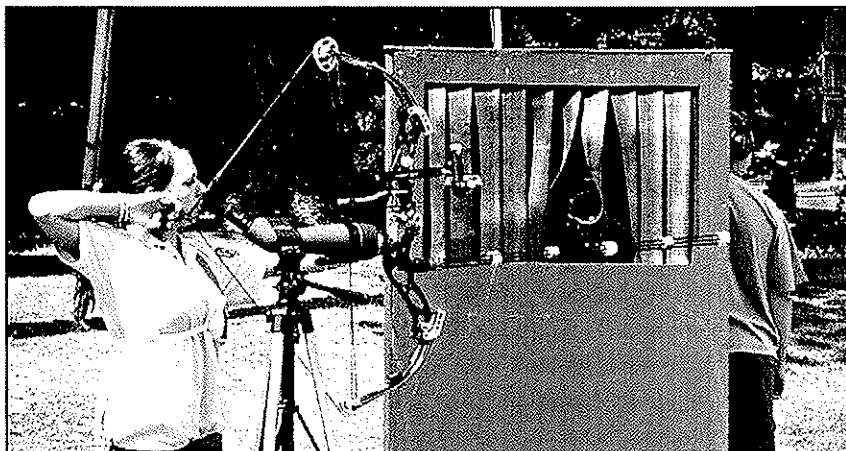

och det var mycket tack vare Gullimar. – Hans sätt att coacha mig mentalt är väldigt bra, säger Sara, han förstår hur jag fungerar mentalt.

Att bli bäst

Sara är väldigt bestämd på att nå världseliten även som senior.

– *Vad måste du ha för att nå dit, undrar jag?* – Jag tror att det är känslan för skjutningen som jag måste ha och rätt känsla mentalt, funderar Sara. Än så länge har jag erfarenhetsmässigt inte kommit på hur jag skall ta fram känslan men när den kommer då försar pilarna in utan att jag behöver tänka. – Första gången jag fick det här flytet i skjutningen var på en tävling där jag sköt bland killarna i 13-klassen. – Det var jag och Isabell från Eskilstuna och så 17 killar, det var roligt att få slå alla där.

– *Hur långt tycker du att du har kvar?* – Jag tycker att jag har långt kvar, säger Sara. – Första gången jag åkte ut på ett uppdrag var jag

koncentrerad på allt annat än skjutningen, idag har jag lärt mig att hantera sådant bättre.

Utbildning

Sara går nu på medialinjen med inriktning mot grafisk design och hon vill ha MVG i alla ämnen.

– *Varför måste du ha det, undrar jag?* – Jo, svarar Sara det är så att jag inte vill söka vidare inom

det grafiska området utan jag vill utbilda mig med inriktning mot inredningsarkitekt på Chalmers och där är det höga intagningsbetyg. – Nu har jag tyvärr tre VG som jag måste läsa upp. – Tanken är att göra högskoleprovet istället och försöka den vägen. – Dagen innan Solstapilen kommer jag att göra provet bara för att testa på. – *Hur klara du av att studera med toppbetyg i så många ämnen och samtidigt vara en toppskytt?*

– Jag har efter VM i England haft ett litet uppehåll med skjutningen för att riktigt komma in i skolarbetet. Men från och med nu börjar jag själva bågskytteutbildningen ordentligt igen med träning ungefär 4 gånger i veckan.

– *Har du någon "idol"?*

– Mentalt ser jag upp till Morgan, han är extremt stark, lugn och visar inget utåt.

– *Vad har du för mål under nästa år?*

– Först och främst är det VM inomhus i Danmark sedan blir det ju ett VM utomhus också.

– Sedan är ju konkurrensen inom Sverige större nu än till VM 2003, så det gäller att ligga i, avslutar Sara.

ETT STORT TACK TILL MINA SPONSORER!

KBE-data
Lerumsträ
Kelleby&CO
Ventab
Floda Allservice
Brunstorps Bygg&Mark
Wera Bygg
Bygg&Inrede
Almekärns Bygg

Wallhamra Bygg
PN-Bygg
Snickar Pojkarna
Lensjöns Bygg
Ärlath
Torpadahl
21:a Bygg
Bruunsnickeri

Sara Boberg

Med långbåge och armborst på Fårö



Med en inbjudan från Gutars Bågskyttar, lastar jag och Marcus bilen full med långbågar, träpilar och 3D-djur (ett stort tack till Karlstads BK som hjälpte till med 3D-djuren)-

Test & bild: Owe Jakobsson

Tidigt en torsdags-eftermiddag den 30 september startar vi färden mot Nynäshamn. En övernattnings hos Peter Bergqvist med familj (stort tack) gör att vi känner oss väl utvilade när vi går ombord på den förmiddagstidiga Gotlandsfärjan. Strax för 14.00 angör vi Visby hamn med sex personer i två fullastade bilar och fortsätter sedan dom fem milen upp till Fårösund, där en ny färja för oss snabbt och lätt över till Fårö.

För oss två skogsmänniskor från Kil och fyra storstadsmedborgare öppnar sig en mycket spännande natur. Stora hagar med låg busk- och gräsvegetation kringgärdade av "Stentun" (stengårdsgårdar) bryts upp av landsväg 148 genom "Färistar" (en gallerplatta istället för grindar) och stora grupper av "Åj-Lambi" dvs Gutefår hälsar oss välkomna i sin invanda miljö.

Resan mot Fårö

På västra sidan av ön upplever vi en fantastisk strandväg. 1000-tals års forstämmande av vatten och vind reser sig stora "Raukar" och där fantasin lyfter fram massor av lustiga stenfigurer. Denna ca: 1,5 mil långa strandremsa med goda parkeringsmöjligheter lockar till



en resa enbart för denna spännande upplevelse.

Resan fortsätter vidare upp till den nordöstligaste delen av Fårö. Där möts vi av en miniatyröken, ett flygsandfält. Området kallas för Ulla Hau, på fåröspråket betyder dyn eller ås. Rulla Hau är kanske det riktiga namnet och skulle då betyda rullande ås/dyn. Blåsten från det omringgärdade havet formar ständigt om landskapet från tid till tid. Frön från ett träd, gräs eller sporer från någon mosse finner här och där sitt fasta bo och binder delar av sandområdet.

Terräng för SM

En liten skråna är här på sin plats: Cirka 3 kilometer österut på en plats kallad Ava står en mycket gammal ek. Enligt sägnen berättas det att om man bryter en

kvist, tar ett löv eller på annat sätt skadar trädet väcker man dess väktare i form av den väldiga Lindormen och döms till ett liv som krympling.

Vem vågar väl då skada denna åldring av trädsläktet?

Näväl. Det är i detta sandhav som vi skall umgås, skjuta långbåge och armborst. Vi!! Vi är 18 kvinnor och män mellan 15 och 65 år, ur Gutars bågskyttar som varje år samlas vid

Fårö jaktstuga, ett perfekt 3D/jaktställe med långa sanddynor, uppför- och nedförmöjligheter åt alla vädersträck. På ett ställe övnings-sköt vi på 200 meter?! Klotskytte var bara ett måste att pröva på. 18 3D-djur, björn, hjort, vildsvin, bäver samt ett och annat fält/jaktmål på "etafoam" backstopps gömde vi i alla möjliga variationer av erfarenhet och jävelskap.

MITT TIPS! -Lägg 3D- eller Jakt-SM här.

Ingen ström, torrdass en bit bort och vatten i plastflaska, uj, uj vad vi trivdes! Efter en kväll med god mat, musik och ett gemensamt intresse för långbåge och armborst somnade vi alla snart.

REVELJ! Tidig frukost och patrullindelning. VILKEN DAG! Kortbyxor och t-shirt, höga skor

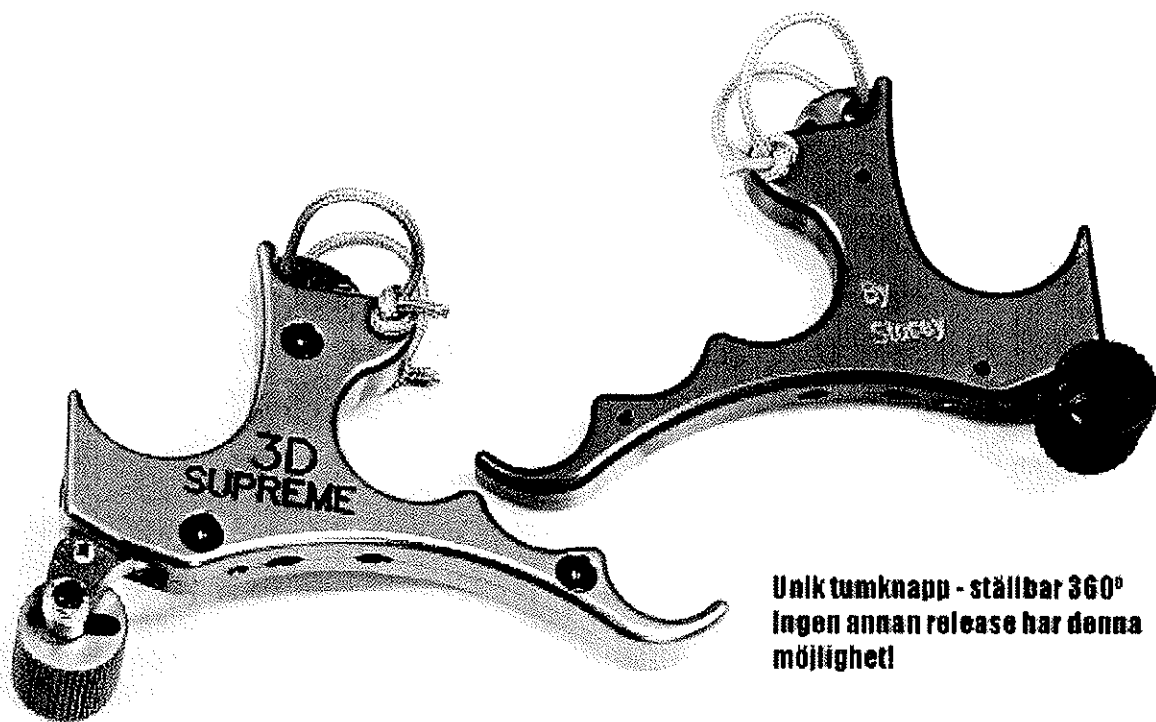
STACEY**NYHET
2003****ARCHERY****Tumrelease "STACEY 3-D SUPREME"**

Unik tumknapp - ställbar 360°
Ingen annan release har denna
möjlighet!

**Observera
priset!**

**Tumrelease med
"snabbladdning"**

Vikt.	68gram
Godkänd för loop.	Ja
Uttag för handslinga.	Ja
Vårt art. nr	7542
Pris:	1295.-

å du vi har
nästan allt (98%)
på lager för
omgående leverans

LABO IMPORT AB

SWEDEN

15 år
i
idagstydla
konsterna

Box 8085
650 08 Karlstad

054-53 31 10

Butik på nätet www.labo.se

Tel: 054-53 31 10
Fax: 054-53 36 20

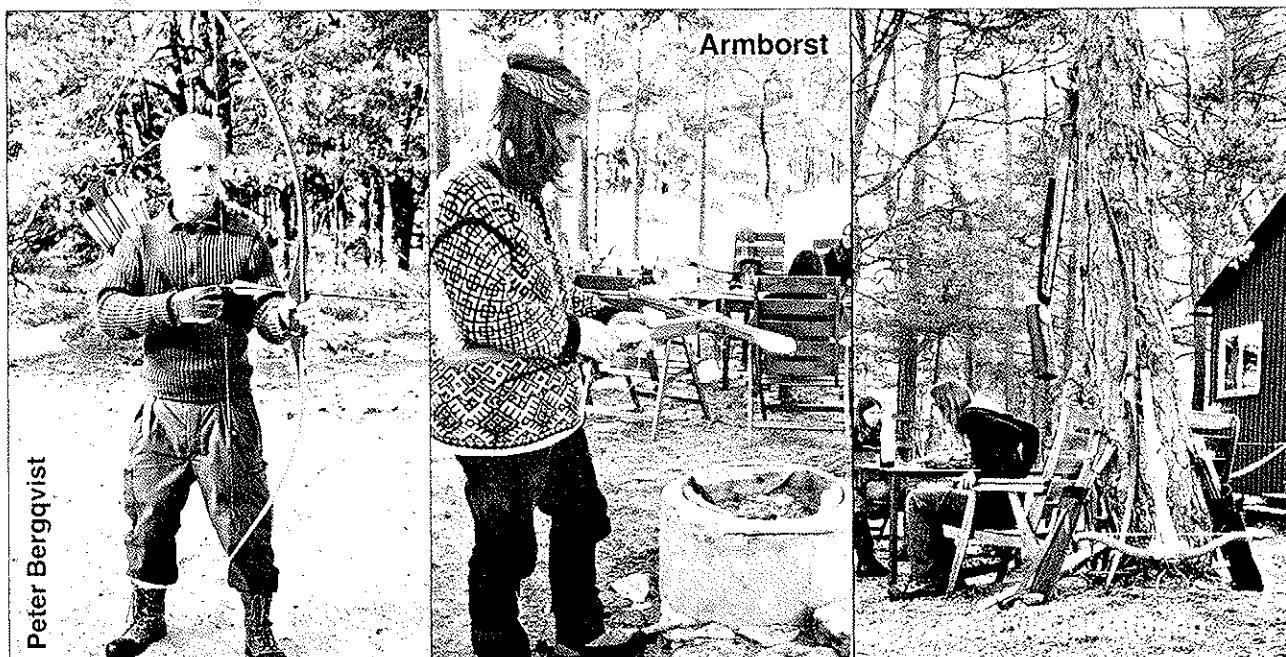

Peter Bergqvist

för sandens skull och vilka mål vi hade åstadkommit, dagen gick alldeles för fort.

Stjärnfall och sputnickar

Efter samling och middag var det fritt skytte??? Vi sköt på allt som passade, ett löv, en svamp eller en skugga i något hörn. En härlig kycklingsoppa och en öl smakade gott på kvällen men!

NY REVELJ? Ut i mörkret och sanddynerna för att studera stjärnfall och sputnickar. Vi gick och gick, någon skrämde en annan, jag hittade ett avgrunds-vrål i min strupe, som fick några att undra om det var långt hem, alla skrattade och livet kändes verkligen här och nu...

Väl tillbaka i jaktstugan fanns det mycket att berätta om, ingen TV eller dator nej skrönor i tomte-lyktans sken om sant och falskt, musik till gitarr och flöjt, vacker sång av ungmör som även kunde hantera detta med att spruta eid och svänga eldklot. Denna kväll räckte inte heller till.

Avfärd och sevärigheter

En ny morgon med rörliga mål, flygande "etafoamfåglar",

frezbeen från alla håll och vinklar, vart tar tiden vägen? Städning av den lånade jaktstugan, inpackning av alla grejer i bilarna och avfärd. Om man åker östra sidan söderut är ett stopp vid Färö kyrka, medeltidens 1300-tal, ett måste. Efter 7-8 km finns den engelska kyrkogården där en fartygsbesättning som under krimkriget drabbades av kolera här fått sin jordiska begravning. Ryssudden är ett namn som minner om stridsstrategier av påhittiga Fårökämpar. En sommardag 1715 hindrades ryssen från att gå iland av EN riktig kanon och ett stort antal svartbrända och strategiskt utplacerade trädstammar.

Missad överfart

Så kommer vi då fram till BROA, det lilla färjeläget på Färö. Vi hade missat överfarten med ca: 3 minuter och minst en halvtimmas väntan i blåst och det i söder upptornande regnet. Varför inte träna lite bågskytte, kom det ur flera munnar samtidigt. Ut med armborst och långbågar, pilar i huvudsak blunt och junospetsar. Nu var det ju så att vi inte var dom enda som skulle med färjan över

till Gotland och utan att vi hade märkt det tornade det upp sig ett hav av nyfikna människor som undrade vad som var på gång.

Vi sköt på en slibbig strumpa, några gamla ölburkar och på kringflygande diverse. Jag hade en stående björn liggande överst i bilens bagage, detta var säkert den mest minnesvärda väntan på en färja vi och den nyfikna publiken någonsin upplevt. Lite prova på han vi också med.

Verkligheten kom snart ifatt oss, likaså regnet, allt var timat till sista minuten.

Det var med stor sorg och saknad som vi skildes åt Öläningar och Fastläningar i GUTARS BÅGSKYTTAR. Att detta blev till en äventyrsberättelse, tja det var ett äventyr med långbåge och armborst på Färö.

TACK ALLA som hjälpt till med allt.

Jag tänker på er varje dag
Owe-gubben
Jakob av Tolita

Gullimar Åkerlund

- NY FÖRBUNDSKAPTEN

Text: Mikael Svahn
Bild: Per Edling

Fram till inomhus-VM i Danmark nästa år har Gullimar Åkerlund utsetts som tillförordnad förbunds-kapten för det olympiska landslaget.

Gullimars ledargärning sträcker sig över inte mindre än 22 år. Han gick sin steg-4 utbildning redan 1982 och har sedan 1989 varit med juniorlandslaget aningen som ansvarig eller som förbunds-kapten. Vid förbunds-stämman i april nästa år kommer en förbunds-kapten för det olympiska landslaget att utses och som skall jobba över OS 2008.

Då jag nu har hållit på så länge som jag har gjort känns det spännande att få det största uppdrag som finns i Sverige, det att få leda det Olympiska landslaget, säger Gullimar.

- Hur har din tid varit som förbunds-kapten för juniorlandslaget?

- Jag har haft förmånen att få jobba med så många bra juniorer under alla år jag hållit på, det har ju faktiskt blivit medalj varje år. – Många av skyttarna återfinns nu i seniorlandslaget, skyttar som man känner väl till. – Det har



Gullimar Åkerlund tillsammans med Martin Tapper

förstås också varit mycket jobb, massor av semestrar och fritid har gått åt till olika uppdrag och läger, samtidigt har det så klart varit väldigt roligt, understryker Gullimar.

- Höjdpunkter i din karriär?

- Det finns massor med guldkorn allt ifrån när Jenny Sjöwall blev europamästarinna 1989 till skyttar som höjt sina personliga rekord med massor även om de kanske hamnat lite längre ner i resultatlistan, berättar Gullimar.

– När Karlin Larsson blev juniorvärldsmästarinna 1993 är också ett stort minne eller vid tavel-VM 2002 då compoundgrabbarna höjde världsrekordet med 10 poäng, endast en poäng under seniorrekordet, det var häftigt att ha fått vara med om.

– Framgångarna med damernas compoundlag som med olika konstellationer levererat hela 14

världsrekord, det finns massor att minnas.

- Blir det några förändringar?

- Det blir väldigt svårt att till inne-VM göra några förändringar, det gäller mest att bevaka så att bästa laget får åka. – Skulle det sedan bli en fortsättning känns det viktigt att få till ett tätare samarbete mellan junior- och seniorlandslag på den olympiska sidan.

– Det är också viktigt att man som junior får ”känna på” dom allra bästa och få klart för sig hur mycket som krävs.

– Det vore viktigt att till lägren samla flera av den Svenska eliten, senior som junior, som får ”känna på” dom allra bästa och få klart för sig hur mycket som krävs.

– Det är viktigt att få fler skyttar att jobba mot landslaget på seniorsidan, avslutar Gullimar Åkerlund.

Prenumerera på Bågskytten!

225 kr till PG 37 90 05 - 2

ARCO SPORT SPIGARELLI S.N.C.

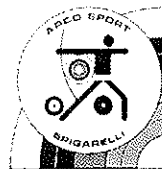

Spigarelli compoundsikte "EVO"



**Mycket välgjort
compoundsikte - för den
krävande skytten!**

Vikt: 270gram
Mått: 28 x 13,3 x 3,8cm
Scopegånga: 10/32"
Snabbjustering: Höjddled
Sidojustering: Alla riktningar
Vårt art. nr: 2019
Pris: 1895:-

**NYHET
2003**

Levereras i väska gjord just för detta sikte

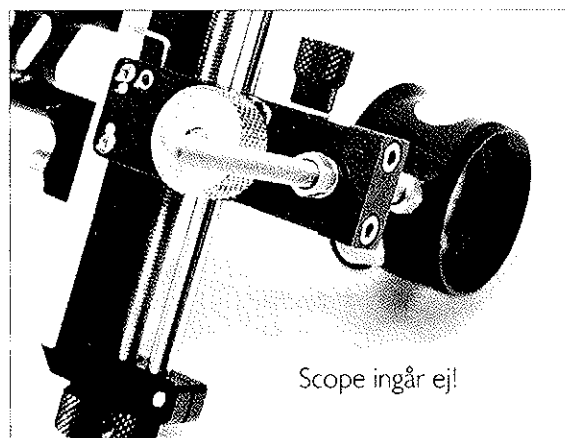
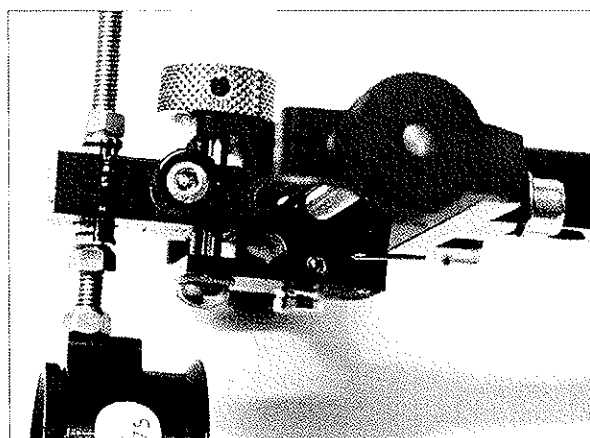

Scope ingår ej!

LABO IMPORT AB

SWEDEN

Box 8085
650 08 Karlstad

054-53 31 10
Butik på nätet www.labo.se

Tel: 054-53 31 10
Fax: 054-53 36 20

ARCO SPORT SPIGARELLI S.N.C.

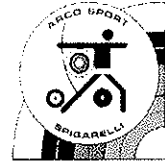

V-Bar Spigarelli med snabbfäste



NYHET
2003

Första V-baren med integrerat snabbfäste

Vikt: 65 gram
Mått: 8,5 x 4,2 x 1,8cm
Vinkel sidled: 85°
Vinkel höjdlid: 0° eller 15°
Vårt art. nr 2283
Pris: 445:-

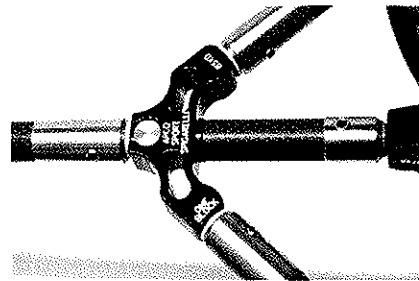

V-Bar Spigarelli med snabb- fäste och dämpare "TFC"

Första V-baren med integrerat snabbfäste och inbyggda dämpare

Vikt: 99 gram
Mått: 10 x 4,5 x 2,0cm
Vinkel sidled: 85°
Vinkel höjdlid: 0°
Vårt art. nr 2282
Pris: 595:-

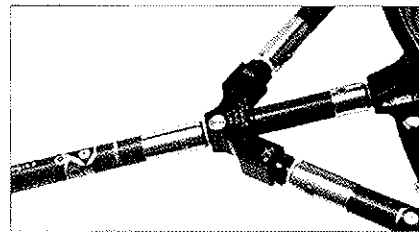

DU HAR VÅL SETT DE NYA PILPRISERNA!

LABO IMPORT AB

SWEDEN

Box 8085
650 08 Karlstad

054-53 31 10
Butik på nätet www.labo.se

Tel: 054-53 31 10
Fax: 054-53 36 20

Med 144 anmälda skyttar var det åter dags att pröva 18 meters tavelsskytte i tävlingsform.

Att Ingrid Olofsson tar med sig ett förstapris till Uppsala och att Petra Eriksson gör det samma till Lindome och Göteborg visar att Karlstads solstadspil är ett populärt mål att skriva in i sin skjutkalender.

Text & bild: Owe Jakobsson

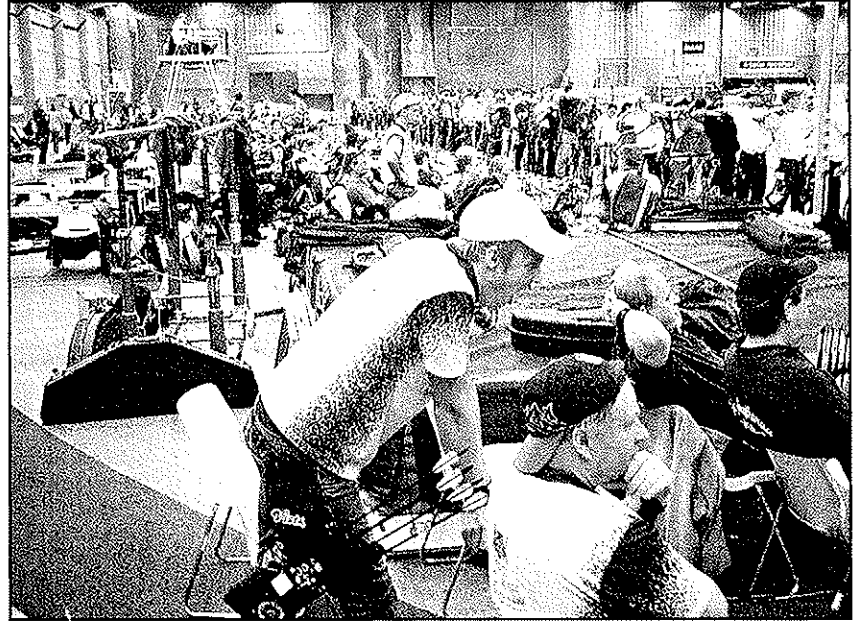

Solstadspilen i Karlstad

- tunga ekonomiska moln hänger över ett av landets populäraste tävlingar

Rond	FITA 18 respektive 12 meter
Pilar	2x30 pilar med paus emellan
Tapetstorlekar	Varierar med ålder och disciplin
Maxpoäng	600p
Sv. rekord i HF19	596p

För somliga är det brytpunkten mellan ute- och innesäsongen. Lindome ställde upp med 17 färggranna tröjor, Grästorp kom med nästan ett helt busslass med trevliga ungdomar, BK Fjädern hade också ett härligt gäng glada skyttar på plats. Detta låter ju hur bra som helst men när jag sitter och pratar med några styrelsemedlemmar i Karlstad BK inför detta reportage är det lite oroligt i leden.

Vikande deltagarantal

För ett par säsonger sedan var deltagarantalet ca: 170-180 och där ligger den nedersta gränsen för att Solstadspilen skall gå +-0 i kassan.

Det är klart att man kan räkna på olika sätt, kostnader för tapeter, hyra för lokalen eller netto på maten men just denna dag räcker inte nettot till.

År 2003 gick arrangemanget ca 2000 kronor back. Karlstads kommun och idrottsrörelse har byggt till lokalerna och därmed vill dom ta ut en högre hyra. Att höja avgiften för skyttarna är ingen bra lösning, för det börjar att kännas nog kostsamt att åka runt i landet i tävlingssammanhang. Jag tycker att kommunerna bör tänka om här, som någon sa till mig, vi tankar våra bilar, sover på hotell och handlar i affärerna. Även när vi är på resa till och från någon skogstävling behöver vi ibland fylla på något litet förråd såsom dricka, tobak eller frukt. Sola i Karlstad gömmer sig just nu bakom lite mörka moln hoppas att det inte ser lika ut i andra arrangörsklubbar.

En STOR SOL vill jag ändå tillskriva dagens alla skyttar och Karlstad BK:s organisation.



Med kraftiga datorer fick man fram resultatlistor på mindre än en timma.



**Petra Ericsson sköt ett väldigt resultat
i DF19, 584 är endast 3 poäng från
hennes 14 år gamla rekord på 587.**

Med hjälp av fyra kraftiga datorer tog det exakt fem minuter efter att den första domaren lämnat in delrapport för att få begripliga resultatlistor. 13.45 blåstes tävlingen av med en stor applåd och 14.39 skickades resultaten till berörda klubbar via nätet. 14.42 fanns alla resultat ute till mediavärlden. I och med detta delades också ett mycket vackert resultat häfte i fyrfärg ut till varje klubb under prisutdelningen.

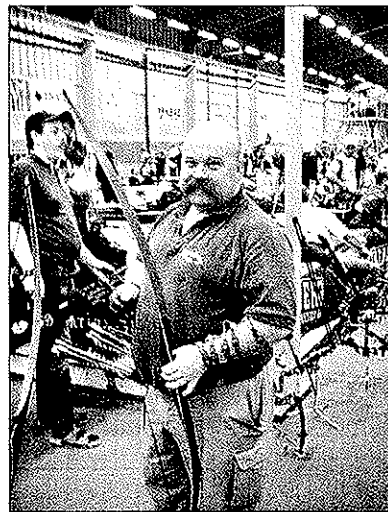

Grattis alla skyttar till en trevlig bågskytte dag och för perfekt ifyllda resultat kort. Ett stort TACK till arrangören Karlstad BSK.

PS: Marcus Jakobsson, BS Kil, har givit uttrycket "skjuta båge" ett ansikte.

Han var så avslappnad i sin bågarm vid ett av skotten att han skickade iväg sin långbåge nästan ända till 3 meterslinjen. Pilen hittade vi på andra sidan av skjutlokalen, som tur var hände inget allvarligt.

Segrare i resp. klass

Namn	Klubb	Klass	Poäng
Ingrid Olofsson	BSK Sturarna	DC19	578
Emelie Wilhelmsson	BK Fjädersn	DF13	503
Petra Ericsson	Lindome BK	DF19	584
Johanna Pitkänen	Nora BK	HC10	529
Johan Lundgren	BS Grästorp	HC16	576
Daniel Larsson	BK Fjädersn	HC19	581
Laili Malm	BS Kil	HC40	576
Ingemar Johansson	BS Kil	HC50	563
Nicklas Svensson	Vänerns BSK	HF10	573
Jimmy Sandberg	Hammarö BSK	HF13	579
Johnny Henningsson	Finspångs BSK	HF16	557
Glenn Linsjö	Trelleborgs BK	HF19	583
Ervin Herbertsson	Kristianstads BSK	HF40	550
Alexander Poulsen	BS Grästorp	HK13	528
Charlie Modig	Lindome BK	HK19	533
Pentti Pitkänen	Nora BK	LB	433

Övriga resultat finns på:

www.bagskytte.se, på Karlstad BK:s hemsida finns även bilder.



Triewaldsgränd 3 : 111 29 Stockholm : Tel 08-21 91 68 : Fax 08-20 46 20 : www.bagaropilar.com

www.bagaropilar.com



**Mail för
bågeskytte**



BÅGAR & PILAR
Alt för bågeskytte

:: www.bagaropilar.com ::

:: Välkommen till Bågar och Pilar ::
Bågar och Pilar grundades 1975 av Björn Bengtson, som skjutit och byggt pilbågar sedan tidigt femtital. Vårt sortiment täcker allt från fritidsbågsytte till avancerat tävlingsytte.



:: Öppettider ::
Mån & Ons-Fre 10.00-16.30
Tisdagar 10.00-18.00
Lördagar efter överenskommelse

:: Adress ::
Triewaldsgränd 3, 111 29 Stockholm
08-21 91 68, fax 08-20 46 20
Skicka epost: info@bagaropilar.com



Välkommen in till vår butik centralt belägen i Gamla Stan, Stockholm. Ulrika Bengtson ger såväl nybörjare som vana bågskyttar all den service du behöver. Du kan kontakta Ulrika via email eller ring 08-219168.



Bågar och Pilar is a Associate Member of
FITA the International Archery Federation

Information

produkter

länkar

Uppdaterade priser...

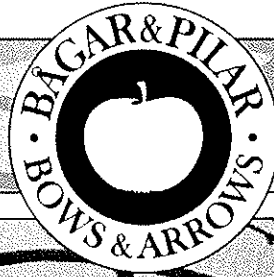

I över 30 år har vi tyckt om
att arbeta med bågskytte...
I den andan fortsätter vi...

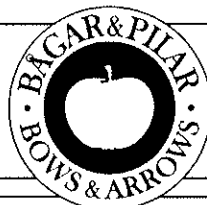

Yngre Junior Trofén

Per den 25 oktober 2004
och 135 tävlingar

Av: Henry Jonson



Plac	Förening	Deltagare	Startar	Poäng					
1	BS Grästorp	8	135	399	49	Frösö CPK	2	10	27
2	Tyresö BS	15	101	373	50	Västbo BK	2	15	25
3	Stocka BSK	8	104	336	51	Rejmyre BSK	2	10	22
4	Skilstuna BS	15	97	316		Piteå BK	4	13	22
5	Skogens IF	13	118	314	53	BK Fiskgusen	2	7	21
6	Sundsvall/Ortvikens BK	9	70	256		Motala BK	6	13	21
7	Lindome BK	17	74	254	55	Alingsås BK	2	8	20
8	BS Gothia	11	76	231	56	Älvenäs BK	2	9	19
9	BK Dalpilen	3	44	229		BK Göta Lejon	3	6	19
10	Huskvarna BK	10	54	173		Umeå BK	3	9	19
11	BK Fjäders	4	47	121		Skövde BK	5	10	19
12	Falu BK Kopparpilen	5	44	117	60	BSK Sturarna	1	9	18
13	Karlstaads BK	4	41	115	61	Korsnäs IF/BK	3	16	16
14	Hammarö BSK	3	23	105		BK Gripen	5	11	16
15	Helsingborgs BK	9	27	97	63	Pauliströms IF	7	14	15
16	BS Kil	2	26	96	64	Uppsala BK	1	2	14
	BK Björnen	7	48	95	65	Linköpings BSK	3	7	13
18	Sätters IF/BK	4	37	94		Hässleholms BK	5	10	13
19	Timrå AIF	4	36	93	67	Ljusdals BK	1	6	10
20	Trelleborgs BK	7	22	84	68	Årvidabergs BK	1	3	9
21	BK Friskytarna	2	21	62		IF Karlsvik	2	6	9
	Kiruna BK	6	32	62		BK Vildkaninen	3	3	9
23	Vetlanda BSK	4	26	58		Söderhamns BK	3	3	9
	Södertälje BF	10	35	58	72	IF Ulvarna	2	6	8
25	Grömlövs AIF	5	23	54		Nyköpings BK	2	6	8
26	Finspångs BSK	11	29	51		Karlskrona BK	3	3	8
27	Vänersborgs BK	3	13	50	75	Sandvikens BK	1	2	6
	Vollsjö BK	5	17	50		Strängnäs BK	2	6	6
29	Tibro BS	8	24	49		Lammhults BSK	3	3	6
30	IK Österviking	3	14	48	78	Falkenbergs BK	1	1	5
	BSK Iggesund	5	25	48		Upplands Väsby BK	1	2	5
	BSK Hudik	7	33	48		Ronneby BF	2	2	5
33	Bodens BKP	1	11	47		Angereds BS	2	3	5
34	Skellefteå BK	4	22	45	82	Skurups BK	3	3	4
35	BS Vaggeryd	1	14	43	83	Skallsjö BG	1	1	3
36	Mjölby BS	2	21	42	84	BK Bergslagspilen	1	2	2
37	Kungälv BK	4	17	41		BK Danapilen	1	2	2
	Järvägens IF	5	25	41		Rembo IK	1	2	2
39	Kristianstads BK	6	15	38		Kumla BK	2	2	2
40	Sollefteå BK	1	14	37	88	BSK Uven	1	1	1
41	Kungsängens BK	3	18	36		Båista BSS	1	1	1
42	Kristinehamns BK	4	17	34		BK Snapphanen	1	1	1
43	Svärdsjö IF Vasapilen	3	19	32		Västerviks BK	1	1	1
44	Tranås BSK	3	8	31		Östersunds BK	1	1	1
	Borås BS	3	13	31		Summa	381	2016	5589
46	Stockholms BK	2	7	29					
	Rumskulla GOLF	5	13	29					
	Halmstads BF	5	14	29					

Ändrade tider för Fält-VM i Göteborg!

Tyvärr har arrangören för fält-VM i Göteborg 2006 varit tvungen att flytta fram datum för hela mästerskapet, en vecka. Detta meddelar SBF:s sportchef Leif Janson i ett brev till Terry Reily på FITA. Det arrangeras Europamästerskap i friidrott i Göteborg just innan fält-VM vilket tillsammans med en stor konferens, bokad långt i förväg, orsakat problemet. Alla hotell är därför bokade, även runt omkring Göteborg, för dessa arrangemang.

Programmet är nu ändrat till följande:

Söndag	Augusti 27	Lagen anländer, accreditation och inofficiell träning.
Måndag	28	Officiell träning, team Captain meeting samt öppningsceremoni.
Tisdag	29	Första dagens kval, 24 omärkta mål.
Onsdag	30	Andra dagens kval, 24 märkta mål.
Torsdag	31	Elimineringsrond 12 mål: 1/8 finaler, 1/4 finaler.
Fredag	September 1	Lagronden, 8 mål från 1/8, 1/4, 1/2 till finaler.
Lördag	2	Individuella 1/2-finaler och finaler samt bronsmatch, prisutdelning, avslutningsceremoni och bankett.

Där är vår förhoppning att förändringen inte påverkar FITA:s program och medlemsorganisationer allt för mycket, avslutar Leif.

Den högre tränarutbildningen

Första Högre TränarUtbildningen, HTU, del 1 den av två hålls den 12 – 14 november 2004. Den andra delen arrangeras preliminärt 18 – 20 mars 2005.

Anmälan

leif.janson@bagskytte.se. 08-581 72 792

SPECIELLT ERBJUDANDE TILL POOL 2 TUSENS ÄGARES FÖRENINGAR

Idrottskläder i specialdesign.

Nu har ni råd och möjlighet att skapa er en egen bestående föreningsklädsel!
Med bestående modeller får ni även en möjlighet att skapa en intern "begagnadmarknad"

Köp kläder i föreningens färger till mycket förmånliga priser. Allt från t-shirts till overaller och jackor.

Specialdesign från 30 plagg. (Fodrade jackor och varmfodrade "hockey-overaller" endast 15 plagg)

LOGGA IN OCH LÄS MER

~~~~~  
Webbsida: <http://www.idrottisamverkan.se/medlem/erbjudande.htm>

Användarnamn: allstar2004

Lösenord: idrottisamverkan  
~~~~~

Prisuppgifter och mer information ring Sportchoice på 0303-520 27 eller e-posta sportchoice@tiscali.se
Vid order uppge: "idrottisamverkan" så får ni en bonus på 15% i form av varor till ordinarie pris

Sportiga hälsningar
Ola Örtengren

BÄST NÄR DET GÄLLER

- SVERIGE ÄR EN AUKTORITET I DET KLASSISKA SKYTNET

En intervju med Erik Jonsson, Mathias Larsson och Martin Ottosson.

Sverige har de tre bästa klassiska skyttarna i världen. På samtliga internationella mästerskap i fältskytte sedan 1997 har någon av dessa skyttar stått överst på pallen. Erik, Mathias och Martin är de tre skyttasom står i världseliten står i en klass för sig.



Prisutdelning från Fält-EM i Vegney. Tillsammans har Erik, Martin och Mathias hela 47 SM-guld.

Framgångarna i det klassiska skyttet började dock redan på 1970-talet med namn som Leif Berggren, Anders Rosenberg, Mats Palmér och Lars Welén. Våra framgångar i det klassiska skyttet kan till viss del även ses som kollektivets framgångar istället för individens enligt Martin. Lite statistik, på de senaste 17 Fält-VM som genomförts har det stått en svensk skytt överst på pallen inte mindre än 13 gånger.

Är det ett oslagbart rekord? Det är denna tradition som gjort att det fortfarande håller i sig eller som Erik uttryckte det, vi har alltid varit bäst i klassiskt.

Förberedelserna

Med denna gedigna historia och de egna erfarenheterna i ryggen är det normalt inga överraskningar i deras förberedelser inför de stora mästerskapen.

Målsättning för alla tre är naturligtvis att vinna de mästerskap som de åker på. Och vem som helst av dem har kapacitet att vinna. Mathias och Martin har de senaste säsongerna haft svårt med kontinuiteten i sin träning på grund av sina studier och har möjligen inte kommit upp till sin rätta nivå.



Bilder från Fält-VM i Croatsien samt Fält-EM i Vegeny...

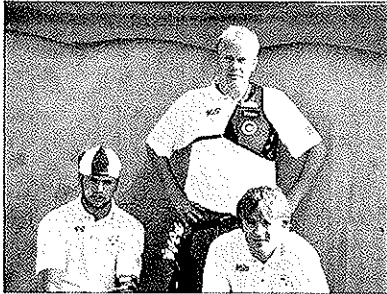

Trots detta ligger dom i toppen av världseliten vilket tyder på hög kapacitet.

Enligt Erik, som för övrigt nu är regerande mästare i alla stora mästerskap, World Games, Fält-VM samt Fält-EM, har förberedelserna inför denna säsong gått mycket bra. Skjutningen har stämt hela tiden och motståndet är det bäst tänkbara här hemma. Att Sverige dessutom har de tre bästa klassiska skyttarna är naturligtvis den bästa sporre man kan ha. Det är lika svårt att vinna en nationell tävling som att vinna ett internationellt mästerskap. Denna konkurrens har gjort att poängnivåerna har höjts avsevärt för dessa tre skyttar.

I år på Fält-VM i Kroatien vann som bekant Erik och när vi frågar honom om anledning till att det gått så bra under denna säsong så svarar han: Jag mår bra och trivs med tillvaron. När jag mår bra presterar jag som bäst. Erik var dessutom bästa skytt genom hela tävlingen.

På de stora mästerskapen är normalt sett dessa tre skyttar i en klass för sig under grundskjutningarna. På Fält-EM i fjol gick alla tre vidare till semifinal. Att därifrån få alla tre på pallen är en svår uppgift. Bakom deras framgångar ligger mycket hård och målmedveten träning. Enligt Mathias finns det inga genvägar till framgång.

Auktoriteter

Att våra tre klassiska skyttar har respekt med sig märks när de kommer till det första träningspasset på ett mästerskap. Direkt kommer det representanter från de andra lagen med kameror och videokameror för att försöka fånga hemligheten bakom deras framgångar. Mathias berättar att många skyttar vill bli fotograferade tillsammans med dem.

Ett exempel på hur det kan se ut var en händelse från Fält-EM i Zelesna Ruda 2001. På morgonen den första träningsdagen var det mycket fuktigt och dimman hängde tungt över träningsbanan som var både sned och vind. Många av de klassiska skyttarna från de andra lagen hade varit på

Erik Fält-VM	1998	1:a
	2000	3:a
	2004	1:a
	Fält-EM	
Fält-EM	1995	2:a
	1997	3:a
	1999	3:a
	2003	1:a
Fält-NM	93-99	1:a
	Mattias	
Fält-VM	1996	3:a
	1998	2:a
	2000	1:a
	2002	4:a
	2004	3:a
Fält-EM	1997	1:a
	1999	1:a
	2001	1:a
	2003	4:a
Fält-NM	1997	2:a
	Martin	
Fält-VM	1998	6:a
	2000	5:a
	2002	1:a
	2004	4:a
Fält-EM	1999	6:a
	2001	9:a
	2003	3:a
Fält-JNM	1995	1:a
	Fält-NM	1997

Antal SM-guld

Erik:	22
Mathias:	13
Martin:	12



plats en bra stund och de flesta hade stora problem med att träffa under dessa omständigheter. När sedan våra tre skyttar kommer i glatt samspråk och verkar vara oberörda av omständigheterna ser man att de skyttar som finns på plats stannar till i vad de gör och observerar. När sedan Erik lugnt går fram för att börja skjuta sina första nio propilar vänder de andra klassiska skyttarna uppmärksamheten mot honom. Erik skjuter tre pilar i gult på 50 m, går sedan fram till 40 m och skjuter tre pilar i gult och avslutar därefter med ytterligare tre pilar på 30 m, naturligtvis i gult. Efter markering går han sen och sätter sig och pratar med Mathias och Martin. Detta inger respekt och halva slaget är redan vunnet.

Banorna

De banor som idag läggs i samband med de stora mästerskapen är normalt svårare och mer utslagsgivande än de banor som används på våra nationella täv-

lingar. Enligt Mathias kan man aldrig ta något mål för givet, finns det knappt några straffsparkar på en mästerskapsbana.

Banläggarna lägger i regel ner stor möda att hitta bra platser och man försöker utnyttja terrängen på bästa sätt. Banorna på årets Fält-VM som låg i Plitvice nationalpark var mycket kuperade men terrängen kunde ha utnyttjats på ett bättre sätt tycker Martin.

Plitvice är en mycket naturskön plats med mycket vattendrag och från många av målen var det en vidunderlig utsikt.

Kraven

Banorna är idag placerade så att ledarna för de olika lagen inte kan följa skyttarna mer än på några få mål vilket innebär att skyttarna måste vara förberedda på att klara sig själva under större delen av grundskjutningen. Det ställs stora krav på alla skyttar när det gäller att snabbt anpassa sig till olika miljöer, bantyper, väder och vind

samt att vara beredd på att det som är planerat snabbt kan ändras. Dessutom krävs en bra grundkondition för att kunna klara att hålla skärpan under en hel tävling.

Konkurrensen

Våra klassiska skyttar har legat i topp sedan slutet av 90 talet och skillnaden verkar bestå. Det är mycket svårt att få fram duktiga klassiska skyttar vilket alla som har provat på vet. Det finns ett antal skyttar från Slovenien som har skjutit bra men inte nått ända fram. Under de mästerskap som har varit på senare tid har det varit några skyttar som har lyft sig själva och presterat bra i elimineringskjutningarna och till slut lyckas knipa en medalj. Men när det gäller långsiktigheten och den höga nivån är avståndet fortfarande densamma till konkurrenterna.

Framtiden

Vi får hoppas att Eriks, Mathias och Martins framgångar sporrar våra klassiska skyttar, och framförallt våra ungdomar att träna hårt och målmedvetet för att vi ska kunna bibehålla vårt försprång även i framtiden.



Laget till fält-VM 2004

Vi stödjer Svenskt Bågskytte!



BågJaktskatalogen

Intressant även för den vanlige bågskytten

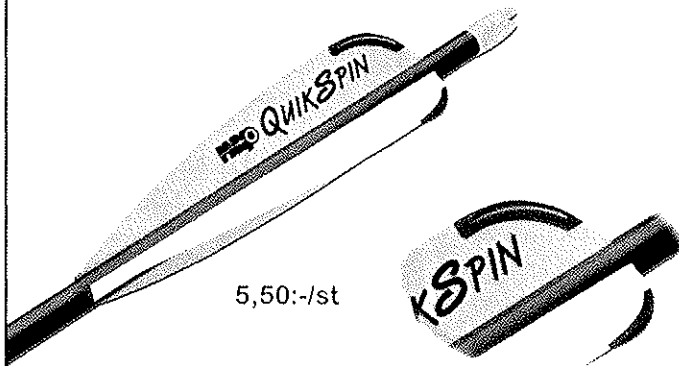

5,50:-/st

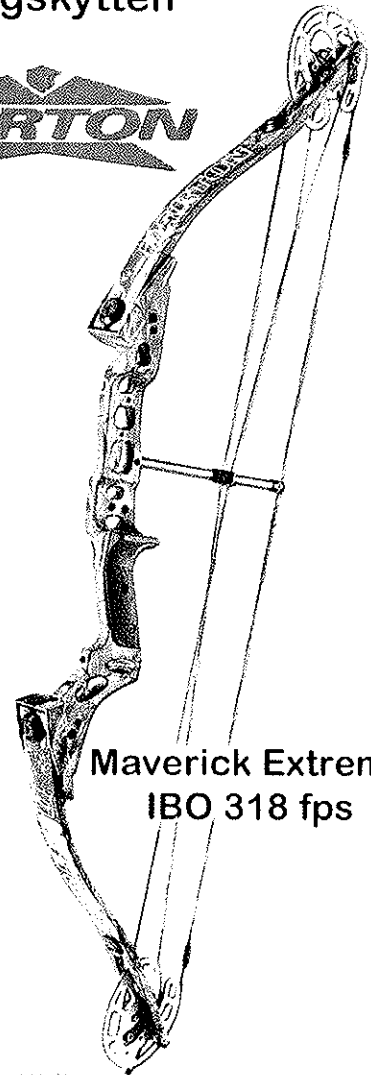

Maverick Extreme
IBO 318 fps

Quik Spin, en unik konstruktion från NAP.

Den har en "spoiler" som ökar pilens rotation med 300%.

Bättre aerodynamik = flackare pilflykt.

Finns för närvarande endast i 4".

Att begrundas

Darton var:

1. först på marknaden med draglängsmoduler.
2. uppfinnare & konstruktör av C/P/S systemet.

Alla andra har tagit efter, VARFÖR!?

ULTRA FAST LT

Med extrem precision, för utmärkt resultat.

Från 100:- till 145:- (inkluderar nock o spets)!

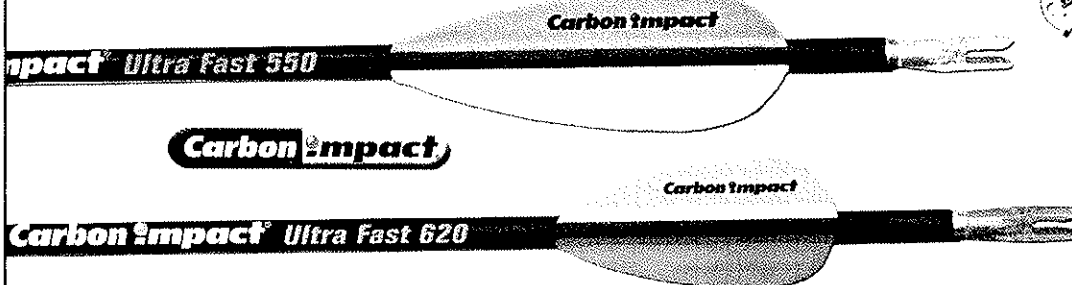

PRODUKTER AB

Svedbergsgatan 21, 913 31 Holmsund

Mobil: 070-6439986 Fax: 090-40028 www.ilprodukter.se

Generalagent för: Darton Archery, Renegade Archery, Archery Pro, ProLine, Muzzy, m.fl.

Klassindelning för handikappade

Tex & bildt: Mikael Svahn

Fick en fråga från Mats Eriksson, Ånge om hur man skall göra för att som handikappad få tävla mot skyttar på samma nivå.

Frågan om klassindelningen gick till Anders Grönberg, BSK Sturarna.

Anders berättar att det finns fyra olika klassindelningar:

Compound-open: För compoundskyttar herr och dam.

ARW1: För rekurvskyttar med skador även på den övre delen av kroppen, tex en hög ryggmärgsskada med nedsatt funktion i armarna. Här finns även den olympiska klassen som skjuts med en rekurvutrustad compound.

ARW2: För sittande skyttar med vanlig rekurvbåge.

ARST: För stående skyttar med vanlig rekurvbåge.

Nationellt använder vi inte dessa klassbeteckningar då vi har för få handikappskyttar i Sverige. Vanligt är att man då gör en handikappklass i tex HF19 och så får det heta handikapp HF19, avslutar Anders.



Anders Grönberg, BSK Sturarna

AR
ARCHERY RESEARCH

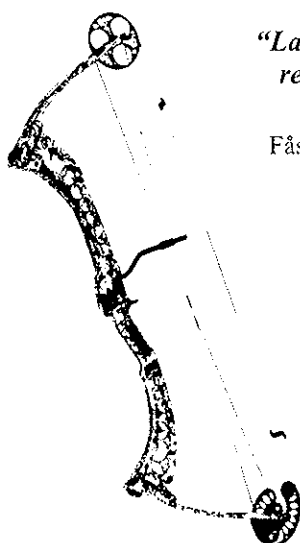

“Lav vægt, lige nockvandring, ekstrem stabil, rekylfri, hurtig og med ergonomisk greb”

Dette er standard på alle AR-buer.
Fås nu også med Hybrid Cam “Ram and a Half”

Priser fra
DKR 5.550,-

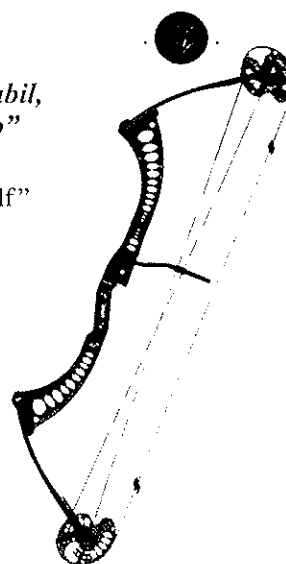

For nærmere information, kontakt venligst Magnus Carlsson tlf. 070 6712346

Ørbækvej 6
DK-7330 Brande
Tlf. 97 18 33 56
www.baldurs-archery.dk



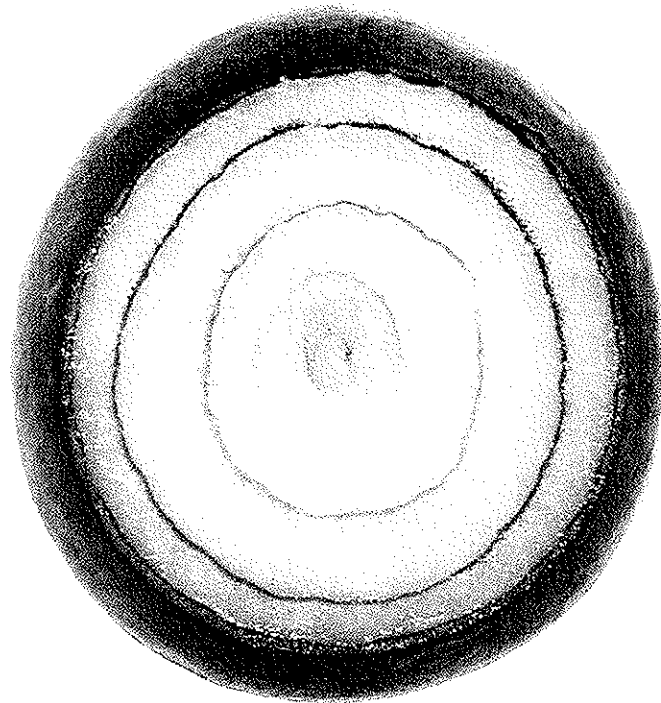

Välkommen till Bågskytte-SM i Göteborg.

Den 2-3 april är det än en gång dags för Sveriges bågskytteelit att göra upp om mästartiteln på Svenska Mässan i Göteborg. Passa på att ta med familjen och bjud dem på en spännande helg i upplevelsernas stad! Delar de inte ditt idrottsintresse behöver du inte vara orolig. Museer, teatrar, caféer och butiker i Europas största shoppinggalleria Nordstan är bara något av det som väntar. Den 13-14 augusti 2005 avgörs SM i fält på samma banor som VM. Välkommen att prova VM-banorna!



Arrownet

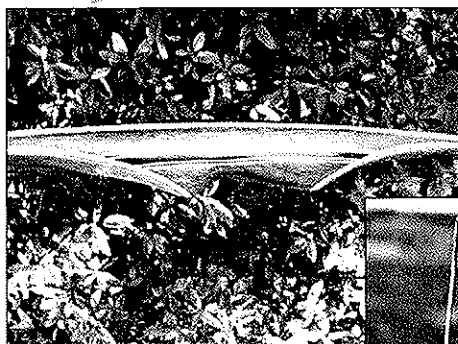

Border Griffon
40 - 45 lbs
6200 - 6500 kr
beroende
på träslag



35 - 50 lbs
4800 kr

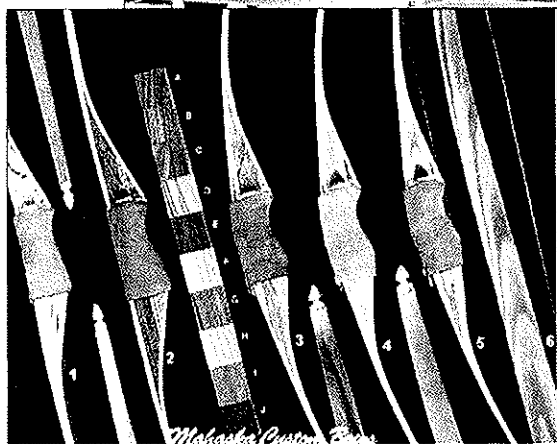

Falco Spirit 30 - 45 lbs (Vår riktiga storsäljare för nybörjare.)
1800 kr



arrownet@telia.com



HTU-examen

- STEFAN NILSSON EXAMINERAR I MATERIELTEKNIK



Stefan Nilsson

Stefan är en av de elever som gått den "testutbildning" som det nya HTU-materialet genomgått under 2004. Utvärderingen slog väl ut och Stefan såg genast ett intressant område att göra sin examensuppgift på.

Under delmomentet "Materialteknik" gjorde en hel del mätningar på vår bågskytteutrustning och Stefan fastnade för det här med lemmarnas, ska vi kalla det för verkkningsgrad. Om man spänner en båge en tum i taget och mäter poundstyrkan vid varje tum kommer man att få en förhoppningsvis jämn dragkurva. En sådan mätning avslöjar direkt om ett par lemmar tappar styrka någonstans på vägen.

Hur har du formulerat dig? Jag vill veta om det i en sådan här dragkurva är någon skillnad på olika typer av lemmar, konstruktion och vilket material

lemmarna är gjorda av. Det känns också intressant att ta reda på om det finns någon "bästa punkt" på dragkurvan som man skall ligga på för att få ut maximalt av min båge.

Vilken metod använder du? Jag mäter bågar, nu senast var vi på norrlandsgruppens läger där jag mätte dom bågar som fanns där sedan blir det i klubben och några på landslagsnivå, förklarar Stefan. Jag har gjort ett 20-tal mätningar så här långt och har tänkt mig att göra det dubbla.

Hur kom du fram till just det området? Det var just att vi provade och mätte på HTU: n, sedan har trimning alltid varit intressant med allt skruvande som jag själv hållit på med.

Har du gjort sådant här förut? Nej. Men det känns kul att se om det kan ge något användbart.

Frågeställning? Om det är olika på fabrikat och på konstruktion med avseende på dragkurvan. Kan det var till hjälp att veta vart på kurvan man skall ligga.

Tillvägagångssätt? Metod: Har märkt upp en pil tumvis, då mäter jag till samma punkt på bågen och

då mäter jag även skyttens draglängd till den punkten.

Hur skall du presentera dina resultat? Det har jag inte funderat över ännu, säger Stefan men jag vill nog ställa kurvorna mot varandra så att man kan jämföra.

När skall det vara klart? Vi har planerat en presentationshelg i slutet av april.

Namn:	Stefan Nilsson
Klubb:	IF Karlsvik
Start:	Första tävlingen januari -74 började hösten -73.
Yrke:	Är snickare och mattläggare.
SBF-utb.:	HTU, stegutbildningar, på landslagsläger ett flertal gånger, har skjutit två EM, i Barcelona -90 och Turkiet -86.

Nu kan du ställ frågor till Styrelse och anställda!

Under rubriken "Kontakta oss" på SBF:s hemsida kan du ställa frågor till tidningen, något av våra kanslier m.fl.

Bågskyttegymnasiet i Olofström

- Gymnasiet erbjuder stora möjligheter att utvecklas.

Text: Mikael Svahn
Bild: Håkan Rönndahl

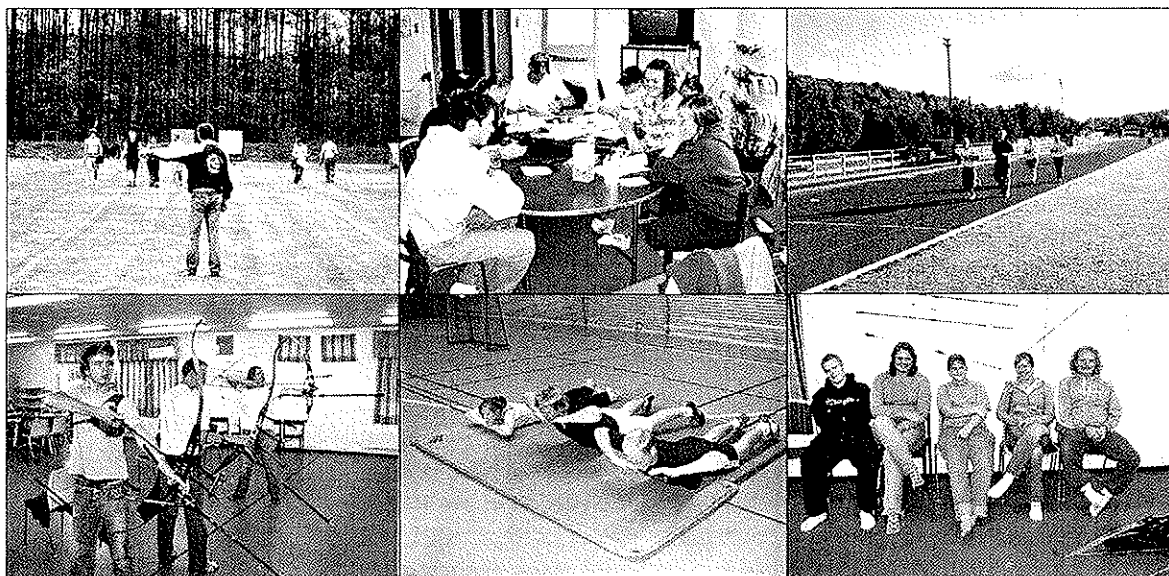

Att börja på idrottsgymnasium kan för många te sig skrämmande med ny miljö, nya människor och kanske långt hemifrån men det har sina fördelar.

Att ta vara på sig själv

- Vi försöker se till helheten, säger läraren och tränaren Håkan Rönndahl. Tiden här handlar i grunden om att lära sig ta vara på sig själv. I bågskyttesammanhang att ta vara på sig själv och sin utrustning, vill jag bli bra måste jag ta ansvar för det, säger Håkan.

En plats mindre

Från och med nästa år 2005 har vi 12 platser här istället för 13. Då gymnasiet de senaste två åren bara haft 11 elever bestämde

"Många föreningar har inte så stora resurser när det gäller träningsmöjligheter och tränare, där fungerar gymnasiealternativet jättebra."

kommunen, SBF och RF att ta bort en plats. Det gäller att vi utnyttjar dom platser som vårt gymnasium fått sig tilldelat, påpekar Håkan. Det händer att jag får frågan om varför inte dom bästa går på gymnasiet men om man i den egna föreningen har bra träningsmöjligheter och bra tränare varför skall man då flytta på sig? När sådana saker inte finns i den egna föreningen då fungerar gymnasiet jättebra.

Under det senaste året är det bara någon av eleverna som inte tagit SM-medalj, säger Håkan och fortsätter. På USM var det elever

som etta och tvåa i tre av klasserna och så har ju Andreas Lindström blivit juniorvärldsmästare i Fält. Jonas Andersson, BK Gripen har varit elev här en gång och han fick som bekant åka till OS.

Fem nya elever

I höst har det tillkommit fem nya elever, se bilden längst ned till höger i ovan. Dessa är: Marina Björnström Kiruna, Erika Seger Tyresö, Christopher Fasth Bålsta, Malin Henriksson Hässleholm, Johan Lundgren Grästorp.

Medan Anna Alnefelt och Andreas Mats gått färdigt sina utbildningar byggde Filip Åkesson, BK Pantern på med ytterligare ett år.

Anmälan till gymnasiet

Att anmäla sig till bågskytte-gymnasiet skall man göra senast den 15:e november men det finns möjlighet att söka ända fram till

den 15:e januari då måsta alla ansökningar vara inne. Gå in på SBF:s hemsida, där under blanketter kan du fylla i din ansökan.

För mer information, gå gärna in på SBF:s hemsida, avslutar Håkan Rönndahl.

Rekord på Sturepilen

– 102 SKYTтар FRÅN 24 KLUBBAR

Tävlingen började med en grundrond om 2x30 pilar och åtföljdes av finalskjutningar i 19 klasserna samt långbåge.

Grundskjutningen bjöd på en hel del fina resultat som till exempel Sigvard Lundbergs 535p i LB vilket bara är en poäng från svenska rekordet på 60 pil.

Även Carin Beije IF Ulvarna var i storform och missade svenskt rekord i DK40 med endast 1 poäng med sina 511.

I den mixade Compoundklassen så stod Isabell Danielsson Eskilstuna BS för en jättefin prestation och knep silvret efter Andreas Norén Igelboda BS. En annan juniorskytt Mikael Roos hamnade på en 8:e plats.

Finalskjutningarna blev riktigt spännande och där slogs några svenska rekord. Carin Beije, IF Ulvarna, sköt 111p i bronsfinalen om 12 pilar, nytt svenskt rekord i DK40 och DK50. Ingrid Olofsson, BSK Sturarna, sköt 113p på 12 pil i kvartsfinalen vilket är tangerat svenskt rekord i DC40. Sigvard Lundberg, Gävle BK, sköt 111p på 12 pil i bronsfinalen vilket är tangerat svenskt rekord i Långbågeklassen.”

Handslaget

leif.janson@bagskytte.se

Anslaget är till för utveckling av de svenska idrottsföreningarna inom fyra områden som staten tillsammans med Riksidrottsförbundet, RF, har beslutat. På vår hemsida finns mer att läsa om Handslaget.

Nu när rapporteringen börjar komma in från föreningarna för de ansökta Handslagsmedlen skall vi ta en liten titt på vad som jobbat med ute i vårt avlång land.

Fler flickor till Bågskyttet i IF Karlsvik

I Karlsvik skall man efter nyår starta något som bär det spännande namnet "Tjejskjutskolan", ansvarig är Christa Bäckman.

– Tyvärr har vi blivit lite försenade med starten, säger Christa men vi har köpt in lite material

och tanken är att jobba med tjejer och deras mammor. – Då får vi lite olika åldrar vilket känns bra, avslutar Christa.

Det låter mycket spännande och vi kommer överens om att återkomma i sammanhanget fram åt senvintern för att se vad som hänt.

I nästa nummer fortsätter vi att botanisera i vad föreningarna jobbat med under året.

Kanske din förening har något att berätta om er verksamhet. Slå en signal i så fall!



Lindome Bågskytteklubb inbjuder till Ungdomstävlingen DECEMBERPILEN

Lördagen den 4 december

Skellefteå Bågskytteklubb

Inbjuder till

DM inomhus

Lördagen den 13 November 2004

Plats: Eddahallen i Skellefteå
(Badhuset) Klubbens
skjutlokal.

Tävlingsform: 18m/12m enligt SBF:s regler.

Klasser: Enligt SBF:s regler.

Separat inbjudan skickas till berörda
klubbar

Välkomna!**Skellefteå Bågskytteklubb****Bågskyttarna Grästorp inbjuder till****Annandagspilen**

26 december 2004

Start: omgång 1 kl. 08.30
2 kl. 12.00
3 kl. 15.30

Uppvärmning direkt vid start, 2x4 min.

Plats: BSG:s skjuthall, skyltat från Rv. 47

Ronder: 12 m: enligt SBF
18 m: 16,19 och 50-klass
(40 till 19 och 60-50)

T-ledar: Gunnar Lundqvist

Anm.avg.: Senior: 100:-
Junior: 60:-

Anmälan: Senast 20 dec. till Torsten Andersson
Fax: 0514-510 04
Mail: torsten.i.grastorp@telia.com

Vår välkända servering

Välkomna till BS Grästorp

Älvenäs Bågskytteklubb
inbjuder till den tradiitonella

Trettondagspilen

Lördagen den 8 januari 2005.

Uppvärmning kl. 09,00 START kl. 09,30

Plats: *Wåxnäshallen Karlstad Vägvisning från E 18*

Rond: FITA inomhusrond 18 m och 12 m enl. SBF bestämmelser

EJ FINALSSKJUTNING

Anm.avg: 19 klass o äldre 140,00. junior, yngre samt lag 80,00

Postgiro: 38 34 30 – 6

Anmälan: Per brev till Majvor Lundborg Öströms väg 5 660 50 Vålberg .
Eller e-mail: majvor.lundborg@telia.com

Förfrågningar: Bo Andersson tel. 054-547520

Övernattning: Scandic hotell. Rumspriser inklusive frukost och moms. Enkelrum 590:-
tvåbäddsrum, 610:- trebäddsrum 810,00. Vid anmälan tel. 054-776 45 00
bokningscod trettondagspilen "Bågsytte"

Servering: Korv, dricka, kaffe, smörgås, godis m.m.

VARMT VÄLKOMNA

Stocka BSK inbjuder till följande tävlingar: Decemberskottet ungdomstävling för klasserna 10 och 13

Lördagen den 4 December 2004

Tid: start klockan 10.00 för 13 klassen och 13.00 för 10 klassen

Rond: SBF 2 x 30 pil 12 m

Klasser: sampliga 10 och 13 enl. SFB, Knatterond:

Anmälan senast lördagen den 27 november

Stocka-Mixen. ungdomstävling för klasserna 13 och 16

Lördagen den 5 mars 2005 för 13 klassen

Tid: start klockan 10.00, Rond: SBF 2 x 30 pil 12 m

Därefter finalskjutning i respektive skjutstil, maximalt 20 deltagare

Söndagen den 6 mars 2005 för 16 klassen

Tid: start klockan 10.00 Rond: SBF 2 x 30 pil 18 m

Därefter finalskjutning i respektive skjutstil, maximalt 20 deltagare

Anmälan senast lördagen den 26 februari

Plats: Stocka Klubblokalen Vikarhallen, Anmälningsavgift: 60 kr per tävling.

Tävlingsledare: L Söderberg , W Gradin, uppvärmning 15 min före start.

Anmälan till Carl-Åke Wallin 070-5256917 eller Widar Gradin 0652-20236

E:post stockabsk@telia.com Servering: Kaffe, korv, hamburgare, smörgåsar o Läsk

STOCKA BSK HÄLSAR ER VARMT VÄLKOMNA

JULØSTEN

OBS: Inneskor måste användas på grund av nytt golv i sporthallen.

Lördagen den 11/12 2004

- Plats:** Motala Sporthall. Skyltat: från rv 36,50 och 32
- Tider:** Värmning 09.15-09.45
- Start:** 10.00
- Rond:** 2x30 pil, 18/12 m. Finaler i 19-klass. Brons och guld
- Avgift:** Seniorer och äldre 100:- plus 60:- för DM. Övriga, 60:- plus 40:- för DM ej lagtävling. Efteranmälan mot 50% förhöjd avgift. Först till kvarn..... gäller
- Obs** anmäl klubbvis för en enklare adm.
- Anm.:** Senast den 2 dec. till. Jan Ove Johansson Grankullav. 26, 591 45 Motala
MAIL. janove.jo@telia.com
- Anm. avgift:** Betalas på plats. (Ange tapet vid anmälan)
- Fika:** Finns i sporthallens cafeteria.

Frågor ang. tävlingen ring:

0141-214291 Kalle. Tele till tävlingsplats 0706038046. DM för Östergötland

VÄLKOMNA!
Motala BSK

TYRESÖ BS BJUDER IN
TILL
PEPPARKAKAN

DATUM: 12/12
TID: OMGÅNG 1 KL. 09.30
OMGÅNG 2 KL. 13.00
PLATS: BOLLMORAHALLEN (TYRESÖ C)
SKYLTAT FRÅN TYRESÖVÄGEN VID ÄLTASJÖN
AVGIFT: 80:-
KLASSER: 10-13 ENLIGT SBF
ANMÄLAN/INFO: SENAST 8/12 TILL MICKE mikael@titeldata.se ELLER
08-770 24 74 HEM, 070-898 65 70 MOBIL
SERVERING: ENKLARE SERVERING MED KAKOR, BULLAR, KORV M BRÖD, LÄSK,
GODIS, MACKOR M.M
ÖVRIGT: INNESKOR

TYRESÖ BS HÄLSAR ALLA VÄLKOMNA
SPONSORER:

ANNAS
för traditionen vidare



HANDELSBANKENS CUP

TRANÅS BÅGSKYTTEKLUBB
Inbjuder till sin årliga ungdomstävling

Lördagen den 29 januari 2005, kl. 10.00

Plats: Klubbens inomhusanläggning i Junkarmålsskolan, vägvisning, södra infarten 1:a rondellen.
Tävlingsform: SBF 12 m, 2x30 pil. Uppvärmning 2x2 minuter omedelbart innan start.
Klasser: Enligt SBF. Vandringspris i form av en stor pokal till bästa förening, enligt regler som gynnar om man i första hand deltagar och därefter räknas skjutpoängen. Poäng utdelas i varje klass till alla föreningar oavsett om deltagare finns. Föreningar med deltagare gynnas.
Begränsning: Max 60 skyttar.
Anm. Avg.: Individuellt 80: -. Föreningstävlingen är avgiftsfri.
Prisbord: Plaketter till alla som fullföljer.
Anmälan: Oss tillhanda senast torsdagen den 20/1 2005.
Anmälan till: Thommy Persson 0380-454 34, E-mail: thommy-persson@telia.com eller Kjell Gindahl 0140-13404
Övrigt: Servering med ett rikligt utbud och humana priser erbjuds.

OBS! Gymnastikskor obligatoriskt. Telefon tävlingsplatsen: 073-0702734.

VÄLKOMNA!

NU ÄR DEN HÄR

MASSOR MED NYHETER

RING ELLER MEJLA SÅ FÅR DU DITT EX

LABO IMPORT AB

SWEDEN

Bågskytte katalog och handbok

2004 - 2005

Besök vår webbutik - www.labo.se

LABO IMPORT AB

SWEDEN



Box 8085
650 08 Karlstad

054-53 31 10
Butik på nätet www.labo.se

Tel: 054-53 31 10
Fax: 054-53 36 20



BENGTSSONs

Mitt i prick

Mossvägen 5, 291 59 Kristianstad
Tel/Fax: 044-10 90 40, Mobil:0708-59 24 90
www.bengtssons-mittiprick.se
e-mail:info@bengtssons-mittiprick.se

www.bengtssons-mittiprick.se

Win&Wins Startpaket!

Med ny stock "Evolution2" (23")
och ny typ av lemmar - ställbara, svarta
Finns i längd: 64", 66", och 68".
Läckra färger på stocken: Vit, silver, guld, röd och svart.

Innehåller: Stock, lemmar, sikte,
pilhylla, fingertab, koger,
bröstskydd, armskydd och väska.

2400:-

Internationellt
lemmfäste



Det Perfekta Nybörjar Paketet

Innehåller: Striker 25" båge med lemmar
Junior väska "Hårdplast"
3st XX75 komplet pilskafv
Tab, Armskydd, Sikte
Plunger, Sträng, Vax
Koger & Win&Win pilhylla

Nyhet

3350:-



1050:-

Komplet Stab System Från Striker

Striker Pro
Front stab, Sid stab, V-bar
med Damper

Striker Inox
Front stab, Sid stab, V-bar

950:-

Ersättnings Spot Centrum

Fita 122cm

4:-

Fita 80cm

3:-

Vi levererar även DOMINO Buten från Danage
"OS Buten" Ring så berättar vi mer om den.