

Tidskriften

# BÅGSKYTTE

Årgång 58 nr 5 2005

leif bær-ggræn



SVENSKA



Organ för  
BÅGSKYTTEFÖRBUNDET



**BENGTSSONS**  
**Mitt i prick**

Skolgatan 38, 291 73 Önnestad  
Tel/fax:044-109040  
Mobil:78-780540  
www.bengtssons-mittipricken.se  
E-mail:info@bengtssons-mittipricken.se

[www.bengtssons-mittipricken.se](http://www.bengtssons-mittipricken.se)

## Win&Wins Startpaket!

Med ny stock "Evolution2" (23")  
och ny typ av lemmar - ställbara, svarta  
Finns i längd: 64", 66", och 68".  
Läckra färger på stocken: Vit, silver, guld, röd och svart.

**Innehåller:** Stock, lemmar, sikte,  
pilhylla, fingertab, koger,  
bröstskydd, armskydd och väska.

**2400:-**

**Internationellt  
lemmfäste**



## Det Perfekta Nybörjar Paketet

**Innehåller:** Striker 25" båge med lemmar  
Junior väska "Hårdplast"  
3st XX75 komplet pilskafv  
Tab, Armskydd, Sikte  
Plunger, Sträng, Vax  
Koger & Win&Win pilhylla

**3350:-**



### Striker 3-tub



**390:-**

## Komplet Stab System Från Striker

**340:-**

### Striker 3-tub



**Striker Pro**  
Front stab, Sid stab, V-bar  
med Damper

**950:-**

**1050:-**

**Striker Inox**  
Front stab, Sid stab, V-bar

**155:-**

### Striker Klubb-koger



**525:-**

### Striker 4-tub

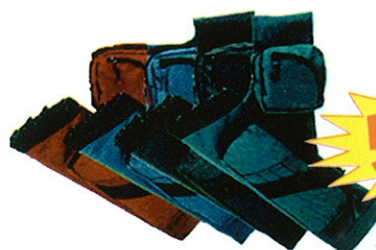

## INNEHÅLL

Leif Berggren sid 7



## Redaktionellt

4. Svenskt Bågskytte snabbt och lätt.
5. Prislista för annonsering m.m.
6. SBF-Shoppen.

## Reportage

7. Månadens reportage: Leif Berggren.

## Nya i styrelsen, sid 12

## Övrigt

10. Förbundsstämman.
13. Klassiskt vid JSM.
18. Yngre Junior Trofén.  
Årets skytt: Erik Jonsson!
20. Vile jag skjuta armborst?
23. Om konsten att färga siktpinnar.
24. Rekordspännande i DK13.  
Långbåge under inne-SM.
25. HTU-träff i Borås. **Långbåge vid SM, sid 24**
26. Handslaget.  
Compound till Paralympics 2008!

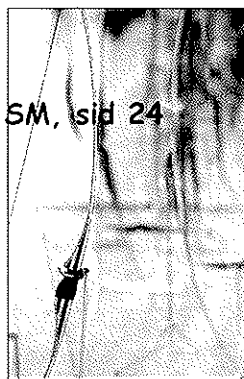

Tävlingsannonserna finns i mitten att ta loss och hänga upp på klubben.

Läs om familjen Andersson, BK Gripen och Morgan Lundin bland tävlingsannonserna.

Sid 6  
SBF = SHOPPEN

Vid prenumertionsinbetalning efter den 1 i varje månad skjuts starten upp en månad.

Mail: [bagskytten@bagskytte.se](mailto:bagskytten@bagskytte.se)  
Redaktionstelefon: 0143-125 05  
mobil: 0709-61 64 22

## Reklam

Annonsör	Sida
LABO	16,17,22,28
Baldurs	5
SBF	6
Bågar & Pilar	14,15
Scandinavian	19
IL-Produkter	27
Arrownet	Tävlingsannonserna

## TIDSKRIFTEN BÅGSKYTTE

Företagshuset  
Motlagatan 18  
592 32 Vadstena

Tel: 0143 - 125 05  
Mobil: 0709 - 61 64 22  
Fax: 0143 - 315 64  
E-mail: [bagskytten@bagskytte.se](mailto:bagskytten@bagskytte.se)  
PG: 37 90 05 - 2

Redaktör  
Mikael Svahn

Ansvarig utgivare  
Förbundsstyrelsen

## SVENSKA BÅGSKYTTEFÖRBUNDET

KANSLI  
Fågerviksvägen 22  
860 30 Sörberge

Tel: 060-570 130  
Fax: 060-578 821  
E-mail: [archery@algonet.se](mailto:archery@algonet.se)  
[kansliet@bagskytte.se](mailto:kansliet@bagskytte.se)  
org-nr: 802000-5065

## Förbundsordförande

Lars Liljenstolpe  
Tel: 0152-51139  
E-mail: [lars-liljenstolpe@bagskytte.se](mailto:lars-liljenstolpe@bagskytte.se)

## Sportchef

Leif Janson  
Tel: 08-581 72 792

## Försäljning

TIDSKRIFTEN BÅGSKYTTE  
Tel: 0143 - 125 05  
Fax: 0143 - 315 64  
E-mail: [bagskytten@bagskytte.se](mailto:bagskytten@bagskytte.se)  
PG: 37 90 05 - 2

## DISTRIKT

MELLERSTA NORRLANDS BF  
Tel: Gullmar Akerlund, 070-696 96 51

NORRA SVEALANDS BF  
Tel: PeO Gunnars, 0243-821 07

NORRBOTTENS BF  
Tel: Kjell Hamesk, 0970-640 07

SÖDRA NORRLANDS BF  
Tel: Leif Antonsson, 070-658 26 82

SKÅNES BF  
Tel: Kayli Andersson, 0451-844 79

SYDÖSTRA GÖTALANDS BF  
Tel: Leif Kedén, 036 - 14 14 35

VÄSTRA SVEALANDS BF  
Tel: Bozze Karlsson, 0589-198 16

VÄSTERBOTTENS BF  
Tel: Lars Nordling, 090-44 357

VÄSTERGÖTLANDS BF  
Tel: Torbjörn Nordin, 0514 - 512 20

VÄSTKUSTENS BF  
Tel: Bo Palm, 031-46 93 81

ÖSTERGÖTLANDS BF  
Tel: Kjell-Ake Carlsson, 0122-140 27

ÖSTRA SVEALANDS BF  
Tel: Jane Andersson, 016- 516463 eller 070 2806699.

MANUSSTOPP: 25:e i varje månad  
UTGIVNING: 15-20 i varje månad

Antal nummer 2005: 10 st.

060-570 130

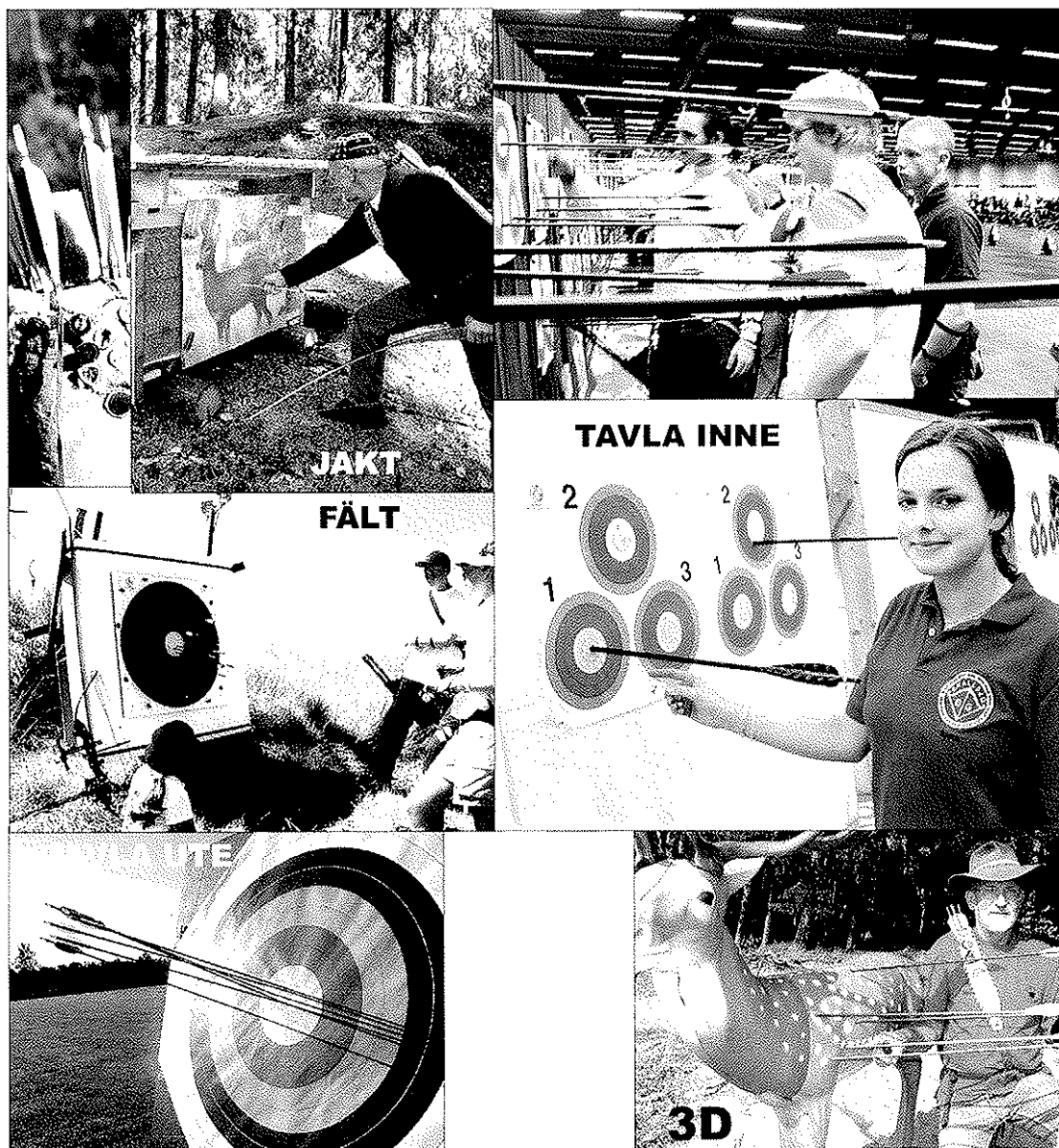

**BÅGSKYTTE FÖR HELA FAMILJEN!**  
4 dicipliner & 4 skjutstilar. Välj det som passar dig. Året runt.

### Förbundsstyrelsen

Post	Namn	Telefon	Fax	E-post
Ordförande	Lars Liljenstolpe	0152-51139	0152-510 20	<a href="mailto:lars.liljenstolpe@bagsskytte.se">lars.liljenstolpe@bagsskytte.se</a>
Vice Ordf./PR/Sponsring	Leif Eriksson	060-172428	060-152120	<a href="mailto:leif.eriksson@bagsskytte.se">leif.eriksson@bagsskytte.se</a>
Sportchef/Sekreterare	Leif Janson	08-58172792	08-58172792	<a href="mailto:leif.janson@bagsskytte.se">leif.janson@bagsskytte.se</a>
Kassör	Tommy Appelqvist	0491-13024	0491-786511	<a href="mailto:mailto:tommy.appelqvist@bagsskytte.se">mailto:tommy.appelqvist@bagsskytte.se</a>
Utbildning	PeO Gunnars	0243-82107		<a href="mailto:peo.gunnars@bagsskytte.se">peo.gunnars@bagsskytte.se</a>
Föreningsverksamhet	Kurt Lundgren	054-874487	054-870200	<a href="mailto:kurt.lundgren@bagsskytte.se">kurt.lundgren@bagsskytte.se</a>
Bitr. Utbildning	Leif Danielsson	016-352330	016-516420	<a href="mailto:leif.danielsson@bagsskytte.se">leif.danielsson@bagsskytte.se</a>
Domarfrågor	Börje Jonsson	060-616104	060-158180	<a href="mailto:borje.jonsson@bagsskytte.se">borje.jonsson@bagsskytte.se</a>
Ungdomsverksamhet	Anders Fredriksson	0582-16765	0582-12210	<a href="mailto:anders.fredriksson@bagsskytte.se">anders.fredriksson@bagsskytte.se</a>
Ungdomsledamot	Therese Gustafsson	0514-5156972		<a href="mailto:therese.gustavsson@bagsskytte.se">therese.gustavsson@bagsskytte.se</a>
IT-Frågor	Markus Sundström	060-610668	060-155910	<a href="mailto:markus.sundstrom@bagsskytte.se">markus.sundstrom@bagsskytte.se</a>
Förbundskapten, Olympiskt	Tomas Johansson	021-80 38 50	021-80 38 50	<a href="mailto:tomas.johansson@bagsskytte.se">tomas.johansson@bagsskytte.se</a>
Skjutstilsansvarig, Compound	Dragan Patic	0171-58346		<a href="mailto:dragan.patic@bagsskytte.se">dragan.patic@bagsskytte.se</a>
Skjutstilsansvarig, Klassiskt	Per Edling	0171-59467		<a href="mailto:per.edling@bagsskytte.se">per.edling@bagsskytte.se</a>
Skjutstilsansvarig, Handikapp	Lennart Nordsvahn	0911-33277		<a href="mailto:lennart.nordsvahn@bagsskytte.se">lennart.nordsvahn@bagsskytte.se</a>
Förbundskapten, Ungdom	Gullimar Akerlund	060-570130	060-578821	<a href="mailto:gullimar.akerlund@bagsskytte.se">gullimar.akerlund@bagsskytte.se</a>
Jämställdhet (adjungerad)	Malin Lövgren	0302-34504		<a href="mailto:malin.lovgren@bagsskytte.se">malin.lovgren@bagsskytte.se</a>



*“Lav vægt, lige nockvandring, ekstrem stabil, rekylfri, hurtig og med ergonomisk greb”*

Dette er standard på alle AR-buer.  
Fås nu også med Hybrid Cam “Ram and a Half”

**Priser fra  
DKR 5.550,-**





For nærmere information, kontakt venligst Magnus Carlsson tlf. 070 6712346

Ørbækvej 6  
DK-7330 Brande  
**Tlf. 97 18 33 56**  
www.baldurs-archery.dk



**Tävlingsannonserna finns nu i mitten -bara att ta loss!**

### Licenser!

Listan över alla som innehar licens finns på förbundets hemsida [bagskytte.se](http://bagskytte.se)

Användarnamn: bagskytte.

Lösenord: sbf

### Annonspriser

Helsida	Mått h/b i cm	Halvsida	Mått h/b i cm
700 kr	25x18	475 kr	12,8 x 18
Kvart	Mått h/b i cm	Åttondel	Mått h/b i cm
345 kr	12,8 x 8,9	260	6,2 x 8,9

#### Omslag helsida i fyrfärg

1 500 kr, h/b = 28,7 x 20, adresseringsutrymme på 2,5 cm i överkant måste finnas.

**SBF = SHOPPEN**

All försäljning av förbundsmaterial skall ske enligt följande:

**Adress:** Tidskriften Bågskytten

**Telefon:** 0143-125 05

**Mail:** [bagskytten@bagskytte.se](mailto:bagskytten@bagskytte.se)

**Info:** [www.bagskytte.se](http://www.bagskytte.se)

**Vid beställningar ombedes minst  
14 dagars framförhållning.**

### UTGIVNING 2005

10 nummer mellan 15-20 i varje månad.

Dubbelnummer den 15:e februari

Dubbelnummer den 15:e september.

**Prenumerationsavgiften:** För 2005 avser 10 nummer inkl. 2 dubbelnummer. Prenumerationen löper med 10 nummer från betaldatum. Redan under året utkomna nummer kan vid helårsprenumeration, på kundens begäran, levereras mot porto, detta med reservation för slutförsäljning! Lösnummer kostar 30 kronor.

# SBF = SHOPPEN

Tel: 0143-125 05, bagskytten@bagskytte.se

## Ny T-shirt i små storlekar: 110/120, 130/140, 150/160 & Smal



### NYA AFFISCHER

7 kronor/styck  
exklusive porto.

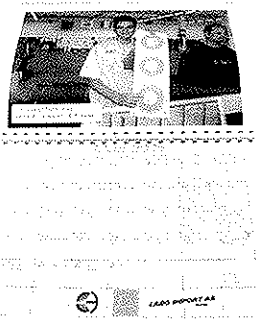
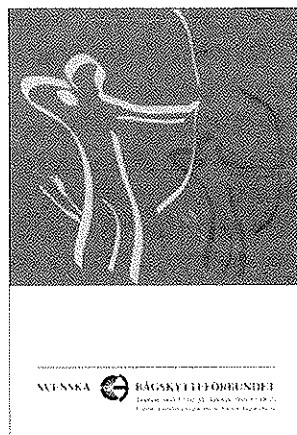

### Almanacka

12 bilder från 2004

Pris: 150:- + porto  
Föreningskansliets  
e-post eller  
PG: 19 44 53 - 7

### TRÄNARSTUDIER STEG 1 & STEG 2

Helt nya utbildningsmaterial där Du och ni tillsammans kan hitta rätt i bågskyttets ädla konst. Steg 1 handlar om hur det är. Medan steg 2 mera är av en dialog och diskussion.

	Med märke	Utan märke
Steg 1	100 kr	80 kr
Steg 2	120 kr	100 kr

Minst 14 dagars framförhållning vid beställning!

# Leif Berggren

Text: Mikael Svahn, Bild: Mikael Svahn och Leif Berggren

## Personligt

Namn: Leif Berggren  
 Födelseår: 1937  
 Födelseplats: Grensberg Vimmerby.  
 1973: Svensk mästare inomhus, 539p.  
 Fältmästare: Vann sitt första SM 1968, 70,71, 73 (jakt&fält sköts mellan åren 53-73), bara fält 74,75, 76  
 VM-guld: 72 i Italien, 74 i Jugoslavien.  
 Cadorago: Var landslagsledare i Italien 83-86, bodde i en by som hette Cadorago.

**Leif Berggren är en av svenskt bågskyttets största och för alltid förknippad med det klassiska skyttet. En man som nämndes med respekt redan när jag började, vilket snart är 30 år sedan.**

**Här berättar han om sitt bågskytte som tog sin början i IF Ulvarna 1962.**

## Om början....

Leif föddes 1937 i Vimmerby i en kåk som hans farfar givit namnet Grensberg genom att vända på sitt efternamn. Leif sysslade mycket med brottning och fascinerades av både gevär och pistol. Men han uttryckte saken "bågskytten gav huvudet mera, alla delar som skulle fungera och sedan är jag nog lite av en naturmänniska". Bågskytten började han med 1962 ute på gröntan i Stockholm. Där hade Carl Lundström ett bågskyttestånd med 8 bågar och så fick man skjuta på 8 meter. – Han blev 85 år gammal och höll på till han var över 70 år, både jag och min fru Marianne började där, säger Leif. – Det var jättekul och tillslut tyckte Carl att vi skulle komma ut till IF Ulvarna och börja där istället. – Jag hade nog talang, funderar Leif, ungefär som bollsinn. – Nåväl, Carl lärde mig lite grunder som jag sedan fortsatt på efter mitt eget huvud.

*- Vilka skyttar fanns i din närhet i början?*

– Några av dom stora namnen då var ju Göran Näslund och Björn Bengtsson och en av mina största antagonister på tävlingsbanorna var Gunnar Lindgren från Rembo. Sören Wikingsson, Åtvidaberg kommer jag också ihåg, han var med till VM i England 1970.

*- Vem har lärt dig skjuta?*

– Jag är mer eller mindre självlärd, säger Leif, Kalle gav mig grunderna, sedan hade jag nog en viss kontroll över kroppen efter mina andra idrotter. – Jag var väldigt tidigt inne på mental träning. – Jag torrskjöt som det hette på den tiden det vill säga jag sköt inne i huvudet.

– Jobbade också mycket med avslappningsövningar. – Unestål hade en ganska bra ide som han kallade för Problemsäcken. – Han menade att om du komprimerade problemet och sedan bestämde vad du vill göra med det då kunde du lägga det i problemsäcken och bearbeta

»»»





det när det var relevant. - Det kom jag väldigt långt med.

- En annan sak är att vara säker på när man är i form.

- Det finns så många om velar men jag bestämde i förväg hur jag skulle träna, jag skrev upp det i en bok och sedan tränade jag efter det till ett visst datum. - När jag sedan nådde fram till den dagen och hade gjort

det jag skulle då var jag i form.



- Har du haft några förebilder?

- Nej jag tror inte det, dom killar jag nämnde tidigare var väldigt duktiga och jag tränade förstås för att slå dom. Det tog 6 år innan jag vann mitt första SM 1968 i Borlänge.

- Vilken var din starka sida?

- Jag vann på min avståndsbedömning och på mitt tävlingshuvud. - Jag var ingen större precisionsskytt och det året jag vann SM inomhus så var det en medveten satsning där jag tränade för att bli bra inomhus. - Dessutom gick ju SM i Stockholm det året och det ville jag väldigt gärna vinna, undrar om inte IF Ulvarna tog lagguldet också.

- Jag hade en väldig förmåga att koncentrera mig. - Jag kommer ihåg på Nordiska i Värumbäki Finland som gick 1975. - Det var väldigt varmt och hela tävlingen gick i ett grustag. - Tre mål kvar var jag oerhört trött och efter tävlingen berättade Leif Janson att han hade pratat med mig men det kom jag inte ihåg.

### Om Landslag & meriter...

- Få se nu... första landslagsuppdraget det måste ha varit i Vally Forge, Pennsylvania USA och Fält-VM

1969. - Det gick inte så bra jag kom 6:a och var långt ifrån nöjd. - Man skall inte skylla ifrån sig men vårt material och då strängmaterialet fungerade inte i den 38 gradiga värmen med en luftfuktighet av 98%. - Det var så varmt att strängen krymte. - Dessutom hade man i USA börjat med något som kallades för systemskytte vilket även Finnarna hade gjort.

- Jag började direkt när vi kom hem med att jobba med systemskyttet. - Reaktionen bland de svenska skyttarna var förstås blandad men till slut gick merparten över till detta när man märkte att poängen ökade. - Björn Bengtsson och Göran Näslund fortsatte däremot att skjuta med det vi kallade för "gap-skytte" dvs siktningen bestod i ett förhållande (gapet) mellan punkten där pilen skulle träffa och pilspetsen.

- Hur många länder har du varit i?

- De flesta länder i Europa skulle jag tro och så USA och Japan, jag sköt aldrig i Ryssland men jag umgicks en del med deras skyttar.

- Hur var det att resar runt till andra länder med landslaget?

- Underbart, säger han och fortsätter. - Jag lär fortfarande ut att man skall förbereda sig på att vad som helst kan hända, för det gör det.

- Som på VM i Jugoslavien 1974. - På den tiden sköt vi hunters ronden och den hade 4 olika stationer per mål och den domaren som råkade vara där när vi kom fram han ropade stopp när vi var på väg till B-pålen och krävde att alla skulle skjuta färdigt en påle innan man fick gå vidare till nästa. - Det påverkade ju resultatet även om andra kanske inte tyckte det men det tog det målet och halva nästa sedan var jag igång igen.

- En annan historia var på VM i England 1970, jag började på hunterronden och ledde ganska bra. - När vi kom dagen därpå till uppställningen hade en protest lämnats in. - Jag och flera med mig använde handledsrem och den tog dom bort för att man menade att det inte var Bare Bow (bar båge) längre. - Det resulterade i att jag fick stå och krama om bågen och jag minns att jag tappade den fyra gånger. - Jag slutade tvåa vilket inte var fy skam det heller.

- Jag kommer också ihåg att Wikingsson, som inte använde handledsrem knaprade in på mig rätt bra, tror att han blev trea.

- Kurt Lundgren säger att du fick bada ganska tappert efter en tävling i Norge (89)?



- Jag då var jag ledare och det är ju kutym att man får bada när det gått bra, det var vid Nordiska i Loen. – Som tur var hann jag få av mig klocka och plånbok innan dom hivade mig i fontänen framför hotellet.

- *Du har två VM-guld?*

- Ja, jag vann fält-VM två gånger. - Första gången var 1972 i Ligano, Italien. - Då gick hela tävlingen i en stor stadspark inte så kuperat men mycket skräskjutning. - 1974 gick VM i bergstrakterna norr om Sagreb i dåvarande Jugoslavien på en plats som hette Gorizia.

- Mitt sista uppdrag som aktiv skytt blev VM i Göteborg 1976.

- Det gick inte alls, hade precis börjat få guldkräck.

- *Hur kommer det sig att Sverige är så bra i klassiskt?*

- Jag har fått frågan förut och jag tror att vi är ett naturfolk och kanske har bra förebilder.

### Om Italien...

Mellan åren 86-87 var Leif kontrakterad landslagstränare i Italien. – Jag var väl inte hel okänd som dubbel världsmästare och blev kontaktad 1983. – De första två åren gjorde jag 10 resor om året, en vecka åt gången tills dom tyckte att det blev för dyrt och undrade om jag istället kunde tänka mig att flytta ner. - Vi bodde mellan Milano och Como i en liten by som hette Cadorago. – Jag bilade till skyttarnas hemmaföreningar i Neapel, Turin, Milano osv. – Jag hjälpte mest till att förbättra deras skjutning.

Mitt krav hade varit att Marianne skulle få åka med mig i arbetet men det ändrade man på efter ett tag. – Sammalunda var det med språkundervisningen som inte heller blev något av. - Jag hade en tolk med mig, en tysk som hette Armin Henkel. – Den rundan varade i ungefär två år och Italienarna rönt sedan stora framgångar på det nästföljande VM-et. – Om det berodde något på mig, förtäljer inte historien.

- *Vad skilde Italienskt klassiskt skytte från det Svenska?*

- Inte särskilt mycket faktiskt, inte på den nivån, rent tekniskt. - Vi var bättre på den mentala biten medan dom hade humöret emot sig. – Vi var också bättre på



avslappningen, dom var som stålfjädrar. - Det behövs inte mycket på den nivån annars var dom väl framme på tex materialsidan.

- *Du kom tillbaka och blev fältskytteledare i Sverige?*

- Ja det stämmer. Det var nog ganska per omgående, det måste ha varit 1987 och jag höll på med det i två år. Det svenska klassiska skyttet hade redan ångan uppe med Matts Palmér och Lasse Welén i spetsen. – Skyttar som hade avlöst Anders Rosengren som i sin tyr hade avlöst mig i mitten på 70-talet.

### Om klassiskt skytte...

Det blev mycket arbete i börja av 70-talet tillsammans med Leif Janson med att införa det så kallade systemskyttet. – Vi tog med oss det till landslagsgruppen och sedan spred det sig väldigt fort.

- *Hur utvecklades det klassiska skyttet under din tid?*

- Det har ju gått från "gap-skyttet" till dagens systemskytte. – Det dagens klassiska skyttar gör är smått fantastiskt, man har ju nästan suddat ut skillnaden mellan klassiskt och fristil.

- *Hur skall man, som du tycker, skjuta klassiskt?*

- Jag tycker att långbågen är den enda bågen som idag kan skallas för klassisk, det andra är ett systemskytte men vill man tävla internationellt då är det systemskyttet som gäller.

- Dom här killarna som skjuter idag är mil från mig i precision och teknik, nya ronder har tvingat fram detta, Jag behövde aldrig sikta på en spott. Min första båge var en SEEFAB Centaur. Till mitt första VM hade jag

en Hoyt Pro medalist träbåge på 51 pound. – Till mitt andra VM hade jag gått ned något i poundstyrka till 49 pound med en Hoyt TD1 som dock var 67 tum lång och mycket snabb.

- Dagens skyttar har visserligen inget sikte men dom slipper siktstressen och där tjänar dom in lite på det dom saknar i sikte, dom kan stå och siktnjuta lite.

*- Hur mycket tränade du?*

- Jag hade olika perioder, inför ett VM tränade jag nog nästa varje dag. - Aldrig särskilt mycket mängd då jag uppfattade mig som ganska fysiskt stark, snarare lite och ofta. – Jag tränade med kvalitet, det är skillnad på att träna och att skjuta.

- Men det hade inte gått utan min fantastiska fru Mari-  
anne som skötte familj och hem under den här tiden.

**Om idag...**

*- Hur ser det ut i dag med ditt bågskytte?*

- Jag skjuter lite för att det är skojigt ihop med Rolf Svensson bland andra. - Vi lärde känna varandra på 70-talet och tävlar gör jag inte även om jag har löst licensen.

*- Ditt bästa bågskytteminne*

- Jag blev inviterad på stående fot efter VM-guldet i Jugoslavien till Japan. – Jag skulle under 17 dagar åka runt till olika städer och uppvisningsskjuta. – Jag åkte dit 1975 och det blev en stor upplevelse, vi bodde på olika härbärgen och sov på en matta på golvet. – Men vad dom satsade! – Dom hade just byggt en bågskytteanläggning som hette Arin Vally.

## Förbundsstämman 2005

Text: Mikael Svahn, Bild: Jan-Åke Fors



Årets stämma på Hotell Arlanda sällar sig till en liten skara stämmor där man inte haft riktig koll på vad en del beslut kan leda till. Kanske är inte närvaron ute i klubbar och distrikt det den borde vara för att upptäcka vilka konsekvenser de olika besluten får.

Kanske styrelsen skulle ha avstyrkt med tydligare konsekvenser i sin motivering.

**D**en minnesgode läsaren kanske kommer ihåg en sketch från tiden med Monte Pytongänget när expediten i djuraffären tyckte att den hädangångna pappegojan "Norwegian blue" snarar var i ett tillstånd av häpenhet. Detta häpna tillstånd kunde skönjas hos en övervägande del av stämmans representanterna när de hårddragna konsekvenserna av Väst kustens motion nummer 1 hade redogjorts för.

Det visade sig att de faktiska konsekvenserna blev:

1. 40 och 60-klasserna är borta från och med 1/10.
2. Kvar blir den inom FITA existerande Masterklassen (50 år) och där avståndet på tavla utomhus för den klassen blir 70 meter. Förändringen blir att 40 klassen går ner i 19-klass medan 60 klasserna hamnar i (50-klassen) och får gå upp på 70-meter, även på den så kallade finalronden.

Om man får hårdra som Börje Jonsson gjorde efter beslutet:

1. FITA har inte klassiskt skytte inomhus, alltså kunde klassiskt skytte inomhus i och med beslutet ha försvunnit  
**Så kommer det dock inte att bli när styrelsen jobbat färdigt med sitt förslag till den 1/10, påpekar Börje.**

Nu var det många som protesterade, Västkustens representant Bo Palm påpekade eftertryckligt att man med motionen endast hade avsett en förändring (minskning) av antalet klasser och att man inte med ett ord nämnt något annat.

Jan Rutblad menade att styrelsen nu kunde få i uppgift att med sans och måtta jobba fram ett förslag där våra Svenska särregler finns kvar i botten tillsammans med FITAs Masterklass. – Vi skall följa FITA och jag har flera gånger framfört uppfattningen att den Svenska jaktronden är för svår och där har ju FITA faktiskt en enklare variant.

**Efter diverse inlägg fick styrelsen i uppdrag att utarbeta ett förslag där de svenska särreglerna kommer att ligga kvar i botten. Ingen bokstavig anpassning till FITA, kanske är bästa att tillägga. Klassiskt skytte inomhus blir förstås kvar som vanligt.**

### Börje Jonsson

- *Styrelsen fick i uppgift att jobba fram ett förslag till den 1/10 2005.*

a. *Vilket är syftet?*

- Att lindra effekten av beslutet då andemeningen inte var vad som stod i motionen. Svenska särregler kommer att ligga kvar i botten.

b. *Vilka ingår?*

- Först blir det jag och Henry Jonsson som tittar på

uppgiften, regel och stadgekommitten kommer också att beröras liksom övriga styrelsen när sedan beslut skall fattas.

- *Vad är det som gäller för den nu införda masterklassen?*

- Vi kommer att kalla den rätt och slätt för 50-klass. Samtliga avstånd som vi skjuter här i Sverige kommer vi att ha kvar. Dessutom kommer vi inte att i diskussionen om masterklassen ta med långbågarna utan de förändringar som sker där har stämman beslutat i andra delar. Där gäller att vi inför en yngre Junior klass samt att vi delar dam och herr.

- *Vad man skriver och vad man menar tycks ibland vara lite olika saker, hur skall man undvika det i framtiden?*

- Idag står det i stadgarna att man bör ha med en konsekvensanalys. – Den ordalydelsen skulle vi kunna ändra till "skall" istället för "bör" men det går först vid nästa stämna. – Tillsvidare kan vi uppmana klubbar och distrikt att göra en ordentlig konsekvensbeskrivning.

- *Finns det risk för att det blir enextrastämman?*

- Jag har inte hört något om det, men man vet aldrig.

### Bo Palm

- *Trodde du att det skulle bli ett sådant rabalder av er motion?*

- Vi har lagt fram den här motionen i 10 år och den har inte gått igenom, men nu gjorde den det. – Möjligt att styrelsen inte hade väntat sig det. Jag tycker att man borde ha motiverat sitt avslag på ett bättre sätt, då kanske vi hade sluppit den olyckliga diskussionen om det klassiska skyttets vara eller icke vara. Det Börje ställde sig upp och sa efter beslutet det kunde han sagt redan dagen innan.

- *Vilket var ert syfte med den?*

- Motionen handlade enbart om antalet klasser och att få ner dessa.

- *Reaktioner?*

Det har bara varit positivt. Vi hade ett informationsmöte i onsdags där dom klubbar som är med på SM närvarade och som sagt bara positiva reaktioner på dom beslut stämman fattade.

Läxan vi kan lära oss är att man inte nog kan understryka hur viktigt det är att så många som möjligt är med i de

olika distriktens beslut och att man funderar grundligt på konsekvenserna.

Kravet eller önskemålet om att vi skall följa FITA har varit på tapeten länge och att då tänka på vad FITA har för verksamhet är inte bortkastat. FITA sysselsätter sig med mästert-

skap, elitklass och inte mycket mer. Resten får vi täcka in med nationella beslut om hur vi vill ha det i vårt land tillsammans med FITA.

I FITA finns inte den svenska jakten till exempel.

En tanke som slog mig var också att dessa konsekvenser inte stod med som motivering till varför styrelsen

hade avslagit motionen, detta hade förstås hjälpt till att förhindra den nu uppkomna situationen.

Ytterligare en tanke som slog mig på mötet var hur viktigt det är att i motionsformulerandet även tala om vad man inte menar, just för att mota in alla tolkningar till ett så snävt område som möjligt.



Avgående: Tommy Appelqvist, Leif Danielsson, Anders Fredriksson



Tillträdande: Björn Fransman, Bo Palm, Lennart Andersson

## INFORMATION FRÅN ÅRSSTÄMMAN

Text: Börje Jonsson

Vid förbundsstämman som hölls Söndagen den 24/4-2005, så fattades flera olika beslut. Här följer ett utdrag av de beslut som direkt påverkar de aktiva skyttarna vid utförande av bågskyttesporten.

- Ett beslut fattades att skjuttröjan alltid skall bäras ytterst vid våra tävlingar och att domaren är den som kan ge tillstånd för att skyddskläder skall få bäras utanpå skjuttröjan vid utomhus tävlingar.
- Vid kontroll av skjutprotokoll behöver ej skytten kontrollera sammanräkningen av del resultatet innan han/hon skriver under sitt skjutprotokoll.
- Damer 16 skjutet från avståndet 70m när FITA 70m rondan arrangeras.
- Vid kvalificeringsronden för klubbtag i samband med SM utomhus skall 6-pils serier gälla.
- I HK/DK10 och HK/DK13 får långbågeskyttar som uppfyller ålderskriteriet tävla.
- Beslut fattades att åldersklasserna fr.o.m. seniorklassen skall anpassas till FITA:s regler med bibehållande av nuvarande begränsningsregler om fyra startande. *Efter att detta beslut tagits så bestämdes att styrelsen får i uppdrag att se över vilka konsekvenser detta medför och komma med ett klarläggande i efterhand. Dock är fastställt att dessa regler skall träda i kraft den 1/10-2005.*
- CK-klasserna slopades.
- Långbåge delas upp i klasserna Juniorer (JLB), Herrar (HLB) samt Damer (DLB).
- Det blir nu finalskjutningar även för 13-klassen vid JSM utomhus.
- Det blir tillåtet att tävla i fler än en klass individuellt vid inomhustävlingar som delas upp i två eller flera skjutomgångar. Under förutsättning att det inte är tävlingar med finaler.
- Tavelrond inomhus får delas upp i olika skjutomgångar med olika starttider.

Dessa regeländringar träder i kraft den 1/7-2005 om inget annat sägs. Då det gäller våra JSM och övriga SM så har arrangören rätt att följa de regler som gällde när sanktion gavs för resp. SM. Vidare så är det den text som kommer att stå skriven i våra tävlingsbestämmelser som är den som vi skall rätta oss efter. Texten ovan är endast en återgivning av stämmobesluten innan redigeringen av regelboken är gjord.

# Klassiskt vid JSM

Text: Mikael Svahn, Bild: Lindome BK



Erika Seger till vänster

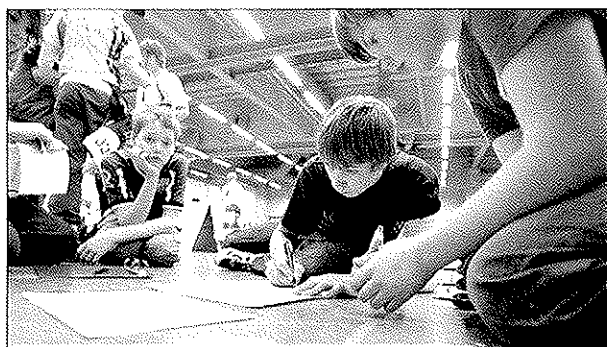

Huvudräkning



Medaljsugna



Kallt

När junior-SM skulle redogöras för kom inte de klassiska skyttarna med, självklart skall även dessa klasser lyftas fram. Svårigheter att ensam täcka ett helt SM och den mycket knappa tiden mellan SM och tryckningen av nummer 4 torde vara orsaken.

Här kommer dock ett välförtjänt omnämnande, det finns fullt av mycket lovande skyttar i denna svenska paradgren, icke att förglömma någon av de andra 7 skyttarna i DK16 och 9 skyttarna i HK16.

## DK16

Årets vinnare av Guld-pilen hamnade hos Tyresö, det gjorde även guld i DK16 genom Erika Segers försorg för andra året i rad. Efter första dagens grundskjutning var det dock Linn Löow, Eskilstuna som var i ledningen med 478 mot 476 men det är så sant som det är sagt "inget är klart förrän sista pilen är skjuten". I finalen blev Erika för svår och kunde ganska lätt ändå vinna med 100 – 88.

Trea blev här Martina Eriksson, Uddevalla BK med 462 i grunden, dessa tre stod lite i en klass för sig.

Fyra blev förra årets silvermedaljör Celina Hongsglo, BSK Sturarna med 418 i grunden.

## HK16

Förra årets silvermedaljör Peter Lewinie, Huskvarna BK fick i år kliva upp ett steg i och med en tämligen klar seger i finalen mot Jakob Hoffsten, Västerviks BK med 93 – 82.

Från början var det nog många som satsade en och annan krona på Christoffer Cederstrand, Romskulla GOIF då han i grunden tryckte dit hela 477p mot Peters 458p och Jakops 419p. Christoffer fick ändå med sig en bronspeng hem.

Precis som Celina i DK16 satte ett sämre elimineringsresultat käppar i hjulet till vidare avancemang för BK Dalpilens Andreas Hansson trots 445p i grunden. Fyra slutar Anton Jönsson, Sävsjö BK med 384 i grunden och ett starkt 229p i elimineringen.



Triewaldsgränd 3 : 111 29 Stockholm : Tel 08-21 91 68 : Fax 08-20 46 20 : www.bagaropilar.com

# ÄNTLIGEN

## Upp till 24 Månaders

## Räntefri Avbetalning

### Smartare än kontant med valfri betalning

#### Fler fördelar med Resurskortet

- ▶ Du kan välja att betala hela beloppet månaden efter ditt köp utan några som helst extra kostnader. Ingen ränta eller avgifter.
- ▶ Du kan också välja upp till 24 månaders räntefri delbetalning.
- ▶ Du gör ditt val av betalningsalternativ i lugn och ro månaden efter köpet.
- ▶ Det kostar inget att skaffa eller ha ett kort. Dessutom gäller det i mer än 3.000 butiker.
- ▶ Du ansöker om kortet snabbt och enkelt i butik och väljer önskat köpuryrme. Sen är det klart att handla.



#### Så här kan du betala

Se i tabellen vad månadsbeloppen blir vid olika köpbelopp och delbetalningsplaner. Du väljer betalningsalternativ vid första betalning månaden efter köpet.

Köpbelopp	1 mån	3 mån	6 mån	12 mån	24 mån	48 mån
2.000,-	2.000,-	667,-	334,-	167,-	115,-	115,-
5.000,-	5.000,-	1.667,-	834,-	417,-	269,-	141,-
8.000,-	8.000,-	2.667,-	1.334,-	667,-	435,-	225,-
10.000,-	10.000,-	3.334,-	1.667,-	834,-	517,-	282,-
15.000,-	15.000,-	5.000,-	2.500,-	1.250,-	675,-	432,-
20.000,-	20.000,-	6.667,-	3.334,-	1.667,-	834,-	563,-
30.000,-	30.000,-	10.000,-	5.000,-	2.500,-	1.250,-	845,-

Kostnader	1 mån	3 mån	6 mån	12 mån	24 mån	48 mån
Ränta	0%	0%	0%	0%	0%	14,88%
Adm. avgift mån	0,-	25,-	25,-	25,-	25,-	25,-
Levningssavgift	0,-	45,-	145,-	245,-	345,-	0,-

En del köpbelopp kräver en delbetalningsplan. För att få en delbetalningsplan och upp till 24 månaders räntefri delbetalning krävs att du har ett godkännat kreditkort hos Bagar & Pilar. Låga en delbetalning eller 12% ränta om du inte har ett godkännat kreditkort hos Bagar & Pilar.

## Ring för mer information!



# TÄVLINGSANNONSER

Nr 5, 2005

Nu kan du ta ur tävlingsannonserna och sätta upp dem i klubblokalen!

## Stocka BSK inbjuder till:

### Vikar-pilen Lördagen den 28 maj

Plats: Stocka IP

Tid: Kl 10.00 med uppvärmning, därefter direkt start

Rond: Lördag FITA 70 m, SBF 50 m SBF 40 m 2\*36 pil i 6 pilsserier på 122 cm tapet med finaler i alla klasser ej placeringssystem. Knattar SBF 20 m 2\*18 pil i 3 pilsserier ej finaler.

### Stocka-pilen Söndagen den 29 maj

Plats: Stocka IP

Tid: Kl 09.00 med uppvärmning, därefter direkt start

Rond: Söndag FITA 900 Klasser: Samtliga enligt SBF

Avgift: Per tävling: Seniorer 110 kr eller 200 kr för båda juniorer 70 kr per tävling eller 120 för båda

Anmälan: Senast söndag den 22 maj till Widar 0652-20236 eller Carl-Åke 0705256917

E-mail: stockabsk@telia.com

Hamburgare, korv, kaffe mm finns att köpa

### Eskilstuna Bågskytteällskap

inbjuder till den

### 50:e Mälardalsjakten

Tid: Lördagen 21 maj 2005. Start kl 09.00.

Plats: Eskilstuna Skyttecentrum, Hugelsta.

Rond: 2 x 15 mål svensk jakt.

Klasser: Samtliga godkända enligt SBF.

Anm.avg: 100 kr oavsett klass.

Du som anmäler dig senast 17 maj och kommer till start får 94 kr i rabatt och betalar därför bara 6 kr, dvs samma startavgift som för första

Mälardalsjakten 1955.

Anmälan: Senast tisdagen 17 maj till

Sven Carlsson tel 016-42 63 73 eller

Leif Danielsson tel 016-35 26 97 eller

leif.danielsson@hallbybrunn.com

Priser: Inga priser utdelas. Vi tävlar bara för nöjets och ärans skull.

Servering: Kaffe, läsk, korv, smörgåsar, godis till som vanligt mycket humana priser.

Meddela ankomst minst 30 min före start  
VÄLKOMNA TILL ESKILSTUNA

### Umeå Bågskytteklubb

inbjuder till

### Vårträffen

Lördagen den 21 maj

Plats: Klubbens bana vid Nydala, E4 norra infarten till Umeå.

Starttid: Kl 10.00

Rond: Vårträffen: Fita 70 m, 40 m osv Samtliga enligt SBF. Flyttning till annan klass kan ske vid mindre än 4 skyttar i en klass.

Avgifter: Seniorer och äldre 100:-  
Juniorer och yngre 60: -

Anmälan: Till Robert Saers 0704470220 eller Lundqvist tele: 090-12 39 66 eller E-mail: balan@telia.com senast tisdag 17 maj

Välkomna  
Umeå BK

## Skellefteå Bågskytteklubb

Inbjuder till

### Vitbergspilen

Lördagen den 4 juni 2004  
Klockan 11.00

- Plats:** Klubbens bana på Vitberget
- Tävlingsform:** 900-rond enligt SBF: s regler
- Klasser:** Enligt SBF: s bestämmelser.  
Uppflyttning till högre klass vid färre än 4 deltagare.
- Anm. Avgift:** Seniorer & äldre 100 :-, övriga 60 :-
- Anmälan:** Senast den 1 juni till:  
Mathias Hedström, tfn: 0910-152 32,  
070-671 80 14  
Anders Hedström, tfn: 0910-77 53 20,  
070-677 53 20  
Eller E-mail: stigostgard@skebo.ac

**Välkomna!**

På uppdrag av

## Skånes Bågskytteförbund

Inbjuder

Kristianstad BK till

### DM i Tavla utomhus

Söndagen den 5 juni 2005

Separat inbjudan till berörda klubbar

**Välkomna!**

På uppdrag av

Västra Svealandsbågskytteförbund  
inbjuder Hammarö BSK till

### DM i Tavla

lördagen den 28 maj

För mer info se separat inbjudan till  
alla berörda klubbar.

## Nyköpings Bågskytteklubb

Inbjuder i samarbete med Bågar & Pilar".  
till elitserietävlingen

### Nyköpingsträffen

- Tävlingsplats:** Klubbens bana vid Stenkulla
- Tävlingsstart:** 19 / 6 2005, Klockan 10,00. Uppvärmning 9,15
- Huvuddomare:** Yngve Malmström (Södertälje BF)
- Klasser:**

	<u>Elitserien</u>	<u>Övriga</u>
Recurve:	2 X 36 pilar 70m + finaler	K-16 och uppåt: 2 X 36 pilar 50m F och C-60: 2 X 36 pilar 50m
Compound:	2 X 36 pilar 70m + finaler	K,F,C-13 + LB: 2 X 36 pilar 40m K,F,C-10: 1 X 36 pilar 20m

6-pilserier

- Anmälan:** Senast 12 juni till E-post: stigb.egpost@telia.com  
Telefon: Stig Bergström 0155-36619,

- Startavgift:** Elitserien 120 kr      Övriga: Seniorer och äldre 100 kr  
klass 13 och 16 = 70 kr      klass 10 = 50 kr.

Vägvisning från väg 52, 53 och E4:s östra avfart.  
Telefon till tävlingsplatsen 0155-284215.

Div. Servering



BSK Hudik inbjuder till  
**HUDIKTRÄFFEN 2005**

Lördagen 4 juni 2005

Uppvärmning:	På tävlingsavståndet från kl. 09.30. 2x4 min, därefter omedelbar start.
Tävlingsplats:	Molanda vid Hälsingtuna kyrka.
Ftistil:	FITA 2x36 pilar/70 meter med final.
Compound:	FITA 2x36 pilar/70 meter med final.
Fristil:	SBF 60-klass 2x36 pilar/50 meter med final.
Compound:	SBF 60-klass 2x36 pilar/50 meter med final.
Långbåge:	SBF 2x36 pilar 40 meter med final.
13-klasserna:	SBF 2x36 pilar 40 meter med final.
HF10:	SBF 36 pilar 20 meter med final.
DF10:	SBF 36 pilar 30 meter med final.
	6-pilsserier för samtliga skyttar. (knattar 3 pilsserier)
Anm.avgift:	120 kr.
13-klasser:	70 kr.
10-klasser:	50 kr.

Anmälan till: Linda Erixon tel 0652/191 80, senast den 28 maj.

Servering finns.

**Välkommen till glada Hudik**

**IF KARLSVIK**

inbjuder till

**ALNÖPILEN**

ingår i **Elitserien**

Lördagen den 11 juni

Elitserien arrangeras i samarbete med **Bågar & Pilar**

<b>Plats:</b>	Klubbens bana, Alnö
<b>Tid:</b>	Uppvärmning kl 09.30, därefter start
<b>Rond:</b>	FITA 70 m 2x36 pil 122 cm tapet, SBF 50 m - 2x36 pil 122 cm tapet, SBF 40 m - 2x36 pil 122 cm tapet, plus finaler på respektive avstånd. SBF 20 m - 2x18 pil 122 cm tapet, ej finalskjutning. 6-pilserier för alla utom 10-klass i kvalificeringen.
<b>Klasser:</b>	Samtliga enligt SBF
<b>Avgift:</b>	Seniorer 140:- (Elitserieavg 20:- ingår) Juniorer 80:-, Lag 120:-
<b>Anm:</b>	Senast söndag 5 juni till Ann-Mari mail: fam.stromstedt@telia.com tel: 060-568866 el 070-683 45 04

**Hamburgare, kory, godis mm finns att köpa  
VÄLKOMNA!**

**Trollhättans Bågskytteklubb**

inbjuder till

**Trollpilen**

söndagen den 12:e juni 2005

<b>Plats:</b>	Klubbens bana vid Ängens gård, skyltat från Rv 45
<b>Tid:</b>	Tävlingsstart kl 10.00 Uppvärmning från c:a 09.30
<b>Rond:</b>	FITA 70 m utan finaler
<b>Klasser:</b>	Enl. SBF, vid färre deltagare än 4 st kan uppflyttning ske. 3-pilsserier då tävlingen är öppen för knattar.
<b>Anm.avg:</b>	Seniorer 120 kr, juniorer 80 kr och knattar 50 kr
<b>Anmälan:</b>	Dragan Blazevic mobilnr 0707- 238989, anmälan till klubbens mail- adress går tyvärr inte pga semester.

Servering kommer att finnas såklart !

Välkommen till Trollhättan !

# *Skallsjö BG och Alingsås BK*

## Inbjuder till 3D fest i dagarna två.

**Alingsås BK inbjuder till**

### **Korpjakten 3D**

Lördagen den 4/6

**Tid:** Start 10.00 Uppvärmning 8.45-9.30

**Plats:** Klubbens bana i Mariedal, Alingsås

#### **Vägbeskrivning**

Skylltning från **E20**

**OBS ej Anmälan.**

Vid anslutning till tävlingen, för vägvisning  
tel. 031-7251163

**Rond:** 1 X 30 3D McKenzie, SRT, Franzbogen.

#### **Anmälan:**

**Senast 27/5** till Alingsås  
BK

e-mail [alingsasbk@telia.com](mailto:alingsasbk@telia.com)

Ronald Ericson 0322-14842

**Klasser:** Samtliga enl SBF

**Avgift:** Senior 120:- junior 70:- + tour 30:-

**Servering:** Kommer att finnas.

#### **Logi:**

1. Scoutstugan Ljungslätt 36 bäddar bokning samtidigt som anmälan till Skallsjö BG pris 100:-/ natt.
2. Husvagnsplatser finns på äng och bredvid skjuthall Skallsjö BG.
3. Ibis hotel Lerum tel 0302-170 00
4. Campingstugor, Aspen camping tel 0302-711 66
5. Lygnareds camping, Alingsås tel 0322-520 59
6. STF:s Vandrarhem i Alingsås tel 0322-63 69 87
7. Lövekulle camping, Alingsås tel 0322-123 72

**Skallsjö BG inbjuder till**

### **Långsjö 3D tillika DM för klubbar i distriktet**

Söndagen den 5/6

**Tid:** Start 10.00 Uppvärmning 9.00-9.45

**Plats:** Klubbens bana i Ljungslätt, Gråbo

#### **Vägbeskrivning**

**Från E20** (från Stockholm eller Göteborg)

Kör av vid avfart mot Stenkullen. Följ därefter skyltar mot  
Gråbo.

I Gråbo: Mitt emot Shell-macken, sväng höger - skyltat  
'Jaktskyttebanor'.

(häriifrån skyltar vi vid tävlingar)

#### **Från väg 190**

I Gråbo: Tag av mot Stenkullen i rondellen.

Mitt emot Shell-macken, sväng vänster - skyltat  
'Jaktskyttebanor'.

(häriifrån skyltar vi vid tävlingar)

**Rond:** 1 X 30 3D McKenzie

#### **Anmälan:**

**senast 27/5** till Bo Carlsson

tel 0322-50203 mob 0704-448127

e-mail: [bossecar66@hotmail.com](mailto:bossecar66@hotmail.com)

**Klasser:** Samtliga enl. SBF

**Avgift:** Senior 120:- junior 70:- + tour 30:-

**Servering:** Kommer att finnas

# BSK STURARNA

Inbjuder till

## Bågskyttehelg i Uppsala 11-12 juni Hågafälten

Lördag den 11/6

Tävlingsstart: kl. 10.00

2 x 12 märkt och omärkt fält

Klasser enligt SBF:s bestämmelser

Startavgifter: Seniorer 130kr, juniorer 70kr

## Ulls 3D (ingår i 3D touren)

Söndag den 12/6

Tävlingsstart: kl. 10.00

Klasser enligt SBF:s bestämmelser

Startavgifter: seniorer 130kr, juniorer 70kr

Touravgift tillkommer för tourskyttar

**OBS, PAKETPRIS!** Skyttar som deltar i båda tävlingarna betalar bara 200kr  
(seniorer) resp. 100kr (juniorer)

**Plats** Klubbens bana i Hågadalen, Uppsala.

**Färdbeskrivning** Skyltning från E4:an, se även karta på vår hemsida: <http://www.sturarna.tk>

**Anmälan** till Anette Ahlsén, e-post: [anette\\_ahlsen@hotmail.com](mailto:anette_ahlsen@hotmail.com)

telefon: 0706775210

Sista anmälningsdag 7/6.

**Servering** kommer att finnas på tävlingsplatsen båda dagarna.

Hjärtligt välkomna till Uppsala!

**BÅGSKYTTEKLUBBEN GRIPEN INBJUDER TILL**

# **SUNDSPILEN 2006**

**SÖNDAGEN DEN 12 juni**

**Deltävling i Elitserien**

*Elitserien arrangeras i samarbete med Bågar och Pilar*

Plats: Bk Gripens bana på Ribersborgsfältet.

Starttid: Uppvärmning kl 10.00 2x4 min.  
Start därefter.

Rond: Recurve och Compound 70 met, 2x36 pilar + finaler enligt  
Elitseriens matchschema.  
Klassiskt som inte deltar i Elitserien 2x36 pilar på 50 meter.  
60-klass 2x36 pilar på 50 met. 13-klass 2x36 pilar på 40 meter.

Avgifter: Senior 120 kr  
Juniorer 80 kr

Anmälan: Senast den 6 juni på e-post: [sekreterarebkgripen.se](mailto:sekreterarebkgripen.se)  
eller Lisa på tel 040-15 34 87. Obs! Anmäl helst klubbvis.

Övrigt: 6-pilsserier även för juniorer.

Servering: Med korv, mackor m m kommer att finnas.

**Välkomna till Malmö och Bk Gripen!**

# Familjen Andersson - en Bågskyttekrönika

Test & bild: Liselotte Andersson, BK Gripen

Det hela började år 1958 med att Jan-Erik Andersson började skjuta för Bågskytteklubben Gripen som då varit en klubb i 6 år. Hustrun Signe började själv skjuta ett år efteråt. Janne hade brutit benet och satt hemma på balkongen när en granne samtidigt satt och hade pilvård.

Janne blev nyfiken och det tog inte lång tid förrän Janne fastnade för bågskyttet.

Efter 3 månader vann Janne Malmömästerskapet.

Den första SM-medaljen var en bronspeng vid PAA-rond i mitten på 1960-talet.

Jannes karriär tog honom även till en plats i landslaget i början av 1970-talet.

Efter detta har Janne tagit ca 5-6 SM-placeringar.

Signes karriär gav också ett antal SM-medaljergenomåren. Signehade också en del landslagsuppdrag.

Lennart Andersson började som 10-åring och skjuta pilbåge. 1972 kom han 3:a i PAA-ronden på SM i Stockholm. Efter detta har Lennart tagit ca 20 medaljer i Sverige, sist var vid inomhus-SM år 2005 då Lennart tog guld i HF 50. Lennart hade också en del landslagsuppdrag i mitten av 1980-talet. Lennart har många träningsuppdrag, både inom



klubben men även som tränare för andra Skåneskyttar.

Några år efter att Lennart började skjuta, var det dags för Liselottes karriär inom bågskyttet. Lisa började tävla 1973, och vann yngre juniorcupen. År 1977 vann Lisa sitt första Junior-SM då Lisa även blev uttagen till landslaget. Lisa var kvar i landslaget i hela 15 år.

Lisas största framgång är VM-guld i fält år 1988. Lisa var då även första dam att skjuta över 1300 poäng, en bedrift som få har gjort.

Lisa har deltagit i 2 st OS. Första gången var i Los Angeles år 1984, och 1988 var det dags igen i Korea. Efter 1992 var Lisa fortfarande kvar i fältlandslaget fram till år 2000.

Lennarts son, Jonas Andersson, började sin karriär som 14-åring. De första åren sköt han compound fram till våren 1997, då han gick över till fristil.

Övergången mellan compound till fristil skedde under åren 1995-1998 då Jonas gick på Bågskyttegymsnasiet. Från 1997 fram till dags datum har Jonas skjutit fristil, och lär fortsätta med det.

Den första medaljen var guld i HC 13 i Borås år 1994.

En väl inriktad träning i fristilsklassen ledde till en landslagsplats år 1997. Jonas är fortfarande med i landslaget. Lagguld i fält-VM kom år 2001. År 2003 blev det lag-silver i tavel-VM i New York.

Jonas blev uttagen till OS-laget och sköt i Athen sommaren 2004. Han är fortfarande med som OS-kandidat och är ett av Sveriges största framtidslöfte.

Även Lennarts och Lisas storasyster Mona har haft en karriär inom bågskyttet. Några år i mitten av 1960-talet och fram till en början av 1970-talet var Mona med och tävlade för BK Gripen. Hon var med och vann lag-SM i början av 1970-talet.

Nästa hopp inom den Anderssonska familjen är Liselottes dotter, Maria Andersson, som precis börjat skjuta. Första stora tävlingen var inomhus-SM 2005. Maria kom på

niende plats. För Maria själv var detta en framgång då hon slog sitt personbästa. (493 poäng) Starkt jobbat då hon började skjuta sommaren 2004 mest på lite skoj. Vi lär se mer av Maria i framtiden...

Alla 5 är fortfarande mycket aktiva inom bågskyttet. Liselottes och Jannes roll är nu att inspirera och träna Maria.

Lennart står för det mesta av Jonas träning, samt att han sitter i styrelsen för Svenska Bågskytteförbundet.

Anledningen till de framgångar som familjen Andersson har är bla den stora sammanhållningen och glädjen inom familjen. De många åren av sammanlagd bågskytteerfarenhet är till stor hjälp för alla, inte bara inom familjen. Glädjen att lära ut bågskytte till alla borgar för en stark klubb även i framtiden.

## En kort intervju med Morgan Lundin – en av Sveriges mest framgångsrika bågskyttar.

Test: Liselotte Andersson, BK Gripen, Bild: Mikael Svahn

### Träningsupplägg inför säsongen 2005:

Det som gäller i år är utomhus-VM i Madrid. På schemat finns även World Gams och Fält-VM, men tyvärr krockar väldigt många tavel- och fälttävlingar. Morgan har dock fokus på tavel-VM

Några direkta mål har Morgan inte. Alla tävlingar är lika viktiga, och bra skjutning är alltid en viktig del av Morgans skjutfilosofi.

Innan utomhus-VM i Madrid ska Morgan skjuta GP i Turkiet, Hallsberg, Göta Lejon cup samt GP-tävling i Polen.

### Träningsupplägg:

Morgan skjuter 5 dagar i veckan, 3 dagars löpträning samt 3 dagar styrketräning.

På bågskytteträningen skjuter Morgan mycket pil i början av säsongen. Mycket av inriktningen går ut på att skjuta "kvalitetsskott". Han försöker skjuta mellan 30-50 pilar ofta. Det är bättre att skjuta lite än att inte skjuta alls.

### Sponsring – vad betyder kontraktet med Mathews?

Morgan fick via Ulf Persson (Bow Pro) och Frank Pearson kontakt med Mathews för ca 10 år sedan. När Bow Pro såldes för 4 år sedan tog Morgan själv kontakt med PSE och Hoyt. Mathews fick reda på detta och kontaktade Morgan för att få reda på vilka krav Morgan hade på sponsring. De krav och önskemål Morgan hade, fick han igenom.

År 2005 kom Hoyt med ett nytt lockande kontrakt, men än en gång valde Morgan Mathews, så det blev som det blev.

Morgan är inte orolig inför sponsring, vilket är tur för oss som gillar Morgan.

En fråga som kom under denna intervju var tårarna efter inomhus SM. En del höjde på ögonbrynen då Morgan annars har en tuff och kaxig attityd utåt. Anledningen till detta var laddningen inför inomhus-VM i Danmark.

Som bekant blev Morgan av med världsrekordet vid denna tävling. Efter Danmark fokuserade Morgan hårt på inomhus-SM.

Satsningen gav Morgan tillbaka världsrekordet, och urladdningen efter det gjorde att känslorna kom fram.

Vi tackar Morgan för denna intervju och önskar honom all lycka inför framtiden och kommande säsong.

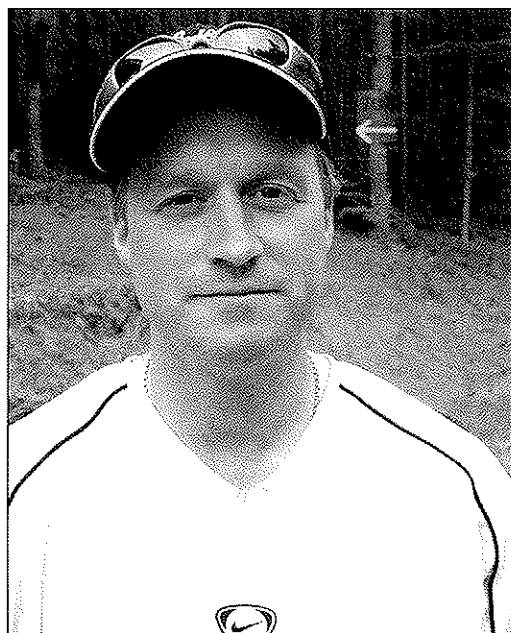

# Arrownet

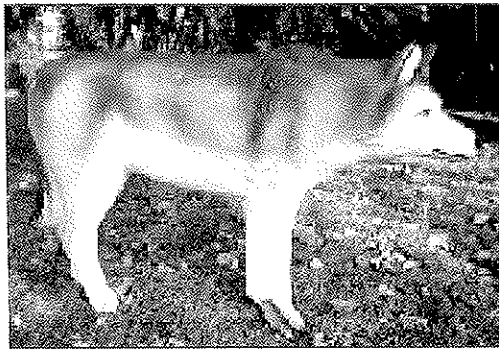

Varg c:a 2800 kr

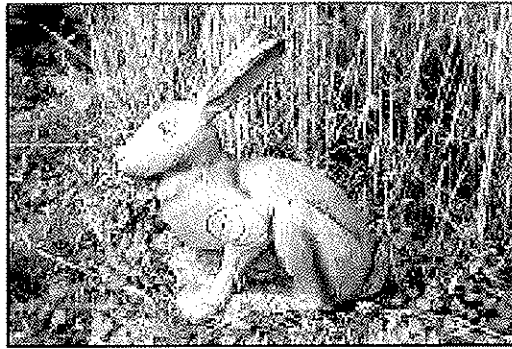

Fälthare c:a 1300 kr

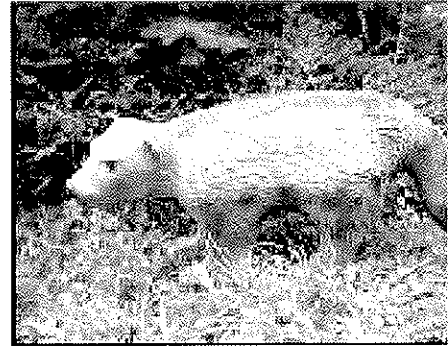

Järv c:a 1800 kr

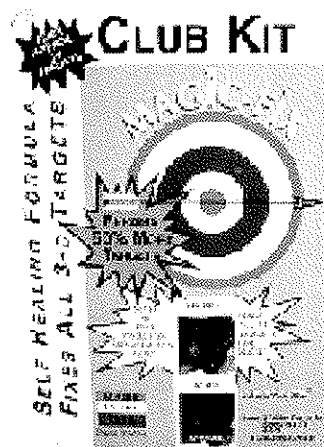

Magic Fix 1500 kr

[arrownet@telia.com](mailto:arrownet@telia.com)

**SÖDERTÄLJE BF**  
Inbjuder till  
**MIDSOMMARPILEN**  
En del av Elitserien

**Lördagen den 18 Juni 2005**  
Elitserien arrangeras i samarbete med  
**Bågar & Pilar**

**Tävlingsplats:** Klubbens bana Lina Åtorp Södertälje  
**Starttid:** 10.00 (Uppvärmning startar 09.30)  
**Klasser och Ronder:** OBS! Begränsat deltagarantal. Elitserieskyttar har företräde.

Recurve FITA 2x36 pil 70m + final (Timrå modellen)  
Compound FITA 2x36 pil 70m + final (Timrå modellen)

OBS! Nedanstående klasser i mån av plats.

13 klass Fristil 2x36 pil 40m  
13 klass Compound 2x36 pil 40m  
13 klass Klassisk 2x36 pil 40m  
Långbåge 2x36 pil 40m  
10 klass DF, HF, DK, HK 1x36 pil 20m

**6 pils serier för samtliga, utom 10 klassen som skjuter 3 pils serier**

**Anmälningsavgift:** Senior och äldre i Elitserien 140 kr  
Senior och äldre 120 kr  
Junior och yngre 80 kr

Betala gärna klubbvis via postgiro 33 92 85-9

**Anmälan senast tisdagen den 7 juni till:**

Yngve Malmström y.malmstom@bredband.net

Mårten Blomroos marten.blomroos@telia.com

Anmäl er gärna klubbvis!

Vid frågor kontakta klubben: 070-271 03 75

**Vidare information på hemsidan:** [www.sodertalje-bf.nu](http://www.sodertalje-bf.nu)

**Servering:** Varm & kall mat, korv, smörgåsar, dricka, kaffe, frukt och godis

**Välkomna att tävla i kringelstaden!**



**På uppdrag av Svenska Bågskytteförbundet  
inbjuder Bågskytteklubbarna Hudik, Stocka och Iggesund till  
SVENSKA MÄSTERSKAPEN I TAVLA UTOMHUS FÖR  
SENIORER.**

*Lördag och söndag den 16 – 17 juli 2005*

<b>Tävlingsplats</b>	Molanda , Skyltat från E4 vid och avfart Hudiksvall västra vid Route 66 Se vägbeskrivning på vår hemsida, <a href="http://www.svenskidrott.se/x/stockabsk">http://www.svenskidrott.se/x/stockabsk</a>
<b>Klasser</b>	Fristil, Compound, Klassiskt och Långbåge åldersklass 19-60
<b>Tävlingsform</b>	Fita 70 meter, SBF 50 meter och SBF 40 meter kvalificeringsrond 2x36 pil plus finaler för alla klasserna, kvalificeringsronderna skjuts i 6 pils serier. 70 meter HF/HC 19-50, DF/DC 19-40 och motsvarande handikappklasser. 50 meter HF/HC 60, HK 19-60 DF/DC 50-60, DK 19-60 och motsvarande handikappklasser. 40 meter långbåge. Lagtävling enligt SBFs bestämmelser som avgörs dag 1
<b>Invigning</b>	Molanda IP Lördagen den 16 juli kl. 9.30
<b>Starttider</b> <b>Lördagen den 16 juli</b>	Ca kl.10.00 uppvärmning därefter start. Ca kl.15.00 Lagtävling , lagen skall vara nominerade senast 1 timma före planerad starttid.
<b>Starttider</b> <b>Söndagen den 17 juli.</b>	Kl. 9.30 uppvärmning Kl. 10. 00 finalskjutning i alla klasserna Ca kl 15.00 prisutdelning
<b>Anmälan</b>	Anmälan skall ske skriftligt på utsänd blankett eller per e post och vara oss tillhanda senast den 20 juni 2005.
<b>Avgifter</b>	Individuellt 350 kr och lag 300. Insättes i samband med anmälan på PG 152 85 51-3 och märkes SM 2005". Efteranmälan i mån av plats mot 50% avgiftstillägg
<b>Logi/Camping</b>	Se med inbjudan bifogad broschyr.
<b>Tävlingsexp</b>	Startlistor och avprickning sker i klubbhuset vid Molanda IP Fredagen den 17 juli kl. 17.00 – 20.00 . Lördagen den 18 juli kl. 08.00 – 09.30 Alla tider i expeditionen på tävlingsbanan.
<b>Servering</b>	Finns på tävlingsplatserna. Försäljning Hamburgare, korv, smörgås, kaffe, läsk, godis mm
<b>Upplysningar</b>	Leif Antonsson 0653-21075 samt Stocka BSKs hemsida <a href="http://www.svenskidrott.se/x/stockabsk">http://www.svenskidrott.se/x/stockabsk</a>



SM 2005  
med för-VM

På uppdrag av Svenska Bågskytteförbundet inbjuder  
Väst kustens Bågskytteförbund och Vision Väst till

# SM i fältbågskytte med för-VM 13 - 14 augusti 2005

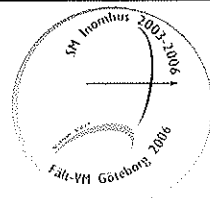

**För-VM är öppen för både seniorer och juniorer (16-klass).  
SM är endast öppet för seniorklasserna.**

## Tävlingsplats:

Tävlingen kommer att avgöras i det område där större delen av **Fält-VM 2006** skjuts, nämligen Gunnebo Slott och trädgårdar. Gunnebo slott ligger i Mölndal strax söder om Göteborg. Lättast att hitta dit är att köra av Riksväg 40 vid avfart Mölnlycke, eller avfart Lackarebäcksmotet på E6 i Mölndal.

## Tävlingsform:

Dag 1, lördag 13 augusti, 24 mål omärkt fält.  
Dag 2, söndag 14 augusti, 24 mål märkt fält.

## Klasser:

Samtliga seniorklasser enligt SBF bestämmelser. Minsta antal skyttar per klass är fyra, annars flyttning till närmaste möjliga klass (gäller 40, 50 och 60- klasserna). Lagtävling skjuts enligt SBF:s regler.

## Starttider:

**Dag 1 den 13/8: kl. 09.00** 24 mål omärkt bana.  
**Dag 2 den 14/8: kl. 09.00** 24 mål märkt bana.  
Uppvärmningsskjutning med skjutledare startar varje dag 1 timma före ovan angivna starttider.

## Anmälan:

Anmälan, som är bindande, måste vara oss tillhanda senast den 15 juli. Skriftlig anmälan sändes till:

**Gunnar Spetz**  
**Grimmekärrsvägen 3**  
**443 40 Gråbo**

Det går även bra att skicka anmälan via E-post till: [sm2005@visionvast.com](mailto:sm2005@visionvast.com)  
Frågor om anmälningar till Gunnar på tel. 0302-46210, eller mailadressen ovan.

## Anmälningsavgifter:

**Samtliga klasser: 325 kr.**  
**Lag: 250 kr.**  
Anmälningsavgifterna betalas klubbvis i samband med anmälan till VBF postgiro 619 81 11-4

## Boende:

Vi rekommenderar Hotel Gothia Towers i centrala Göteborg.  
**Kostnader:**  
Enkelrum: 670 kronor. Dubbelrum: 815 kronor. Trebäddsrum: 1065 kronor  
Uppge bokningsnummer 785677 / Vision Väst, vid bokning.

## Officiell träning:

På fredagen den 12 augusti finns möjlighet att bedriva officiell träning hos Lindome BK mellan kl. 14.00 - 18.00.

## SM-expedition:

SM-expeditionen är öppen fredag 16.00 -19.00 och lördag 7.00 - 8.30.

## Övrig service:

Sedvanlig bågskytteservering på tävlingsplatsen med kaffe, smörgåsar, korv och dricka.

## Hemsida:

Information samt anmälningsblankett finns på vår hemsida:  
[www.visionvast.com](http://www.visionvast.com)  
Här kommer fortlöpande information att läggas ut.

## Upplysningar:

Bo Palm på tel. 031-46 93 81, e-post: [bo.palm@comhem.se](mailto:bo.palm@comhem.se)  
Lennart Mattsson, tel. 031-99 09 72, e-post: [lindomemattsson@telia.com](mailto:lindomemattsson@telia.com)  
Mikael Boberg på tel. 0302-301 87, e-post: [mikael-boberg@telia.com](mailto:mikael-boberg@telia.com)



-Var e' butten?  
- Den kanske har rymt!

**Välkomna!**



Triewaldsgränd 3 : 111 29 Stockholm : Tel 08-21 91 68 : Fax 08-20 46 20 : [www.bagaropilar.com](http://www.bagaropilar.com)

# TEAM

## BÅGAR & PILAR

Detta är ett Team med kunskap & erfarenhet!  
 Detta är ett Team som finns för just DIG!  
 Detta är ett Team som älskar Bågskytte!

Ring - och du får en direktkontakt som  
 Bågar & Pilar Kund!

Petra Ericsson  
 Mikael Larsson  
 Jari Hjerpe  
 Anna Alnefelt  
 Rickard Jansson  
 Ulf Hemmings  
 Karin Teghammar

Erik Jonsson  
 Ingrid Olofsson  
 Claes Jonsson  
 Anton Lundström  
 Andreas Norén  
 Yngve Malmström  
 Mikael Hovemyr (extra personal)

Vi er ber att  
 Respektera dessa skyttar under tävling!

Vi finns för DIG!

# ARCO SPORT SPIGARELLI S.N.C.

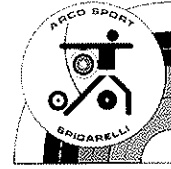

## Spigarelli compoundsikte "EVO"



**Mycket välgjort  
compoundsikte - för den  
krävande skytten!**

Vikt: 270gram  
Mått: 28 x 13,3 x 3,8cm  
Scopegänga: 10/32"  
Snabbjustering: Höjdled  
Sidojustering: Alla riktningar  
Vårt art. nr 2019  
Pris: 1895,-

**NYHET  
2003**

**Levereras i väska gjord just för detta sikte**

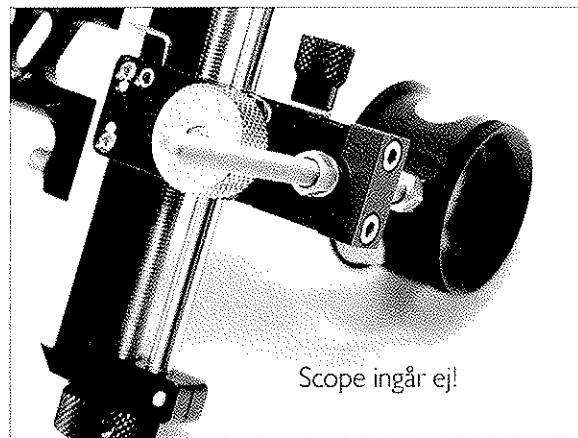
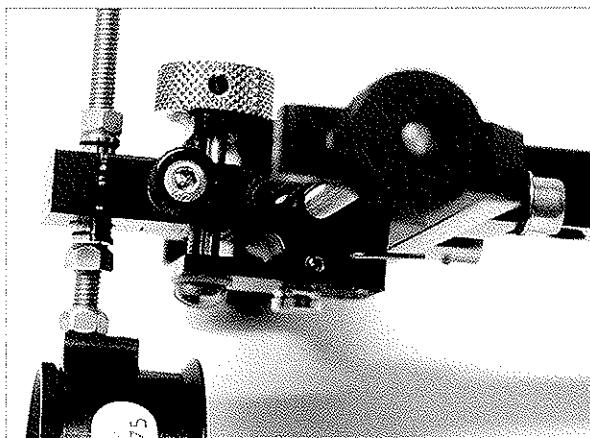

Scope ingår ej!

# LABO IMPORT AB

SWEDEN

Box 8085  
650 08 Karlstad

054-53 31 10  
Butik på nätet [www.labo.se](http://www.labo.se)

Tel: 054-53 31 10  
Fax: 054-53 36 20

# ARCO SPORT SPIGARELLI S.N.C.

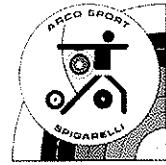

## V-Bar Spigarelli med snabbfäste



**NYHET**  
**2003**

## Första V-baren med Integrerat snabbfäste

Vikt: 65 gram  
Mått: 8,5 x 4,2 x 1,8cm  
Vinkel sidled: 85°  
Vinkel höjldled: 0° eller 15°  
Vårt art. nr 2283  
Pris: 445:-

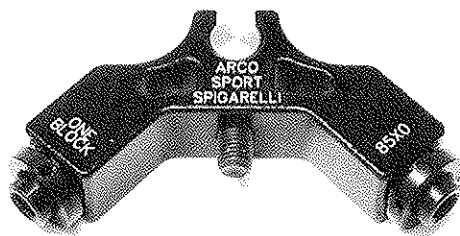
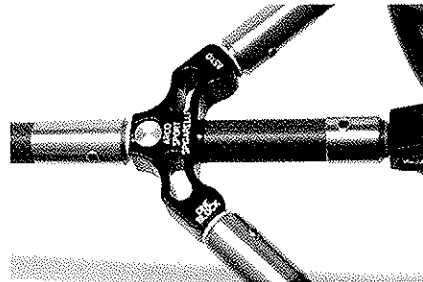

## V-Bar Spigarelli med snabb- fäste och dämpare "TFC"

## Första V-baren med Integrerat snabbfäste och inbyggda dämpare

Vikt: 99 gram  
Mått: 10 x 4,5 x 2,0cm  
Vinkel sidled: 85°  
Vinkel höjldled: 0°  
Vårt art. nr 2282  
Pris: 595:-

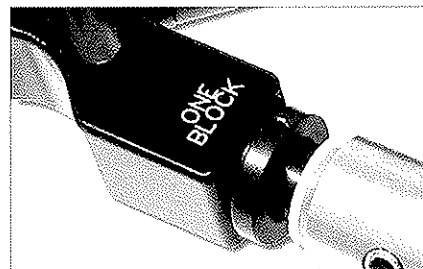
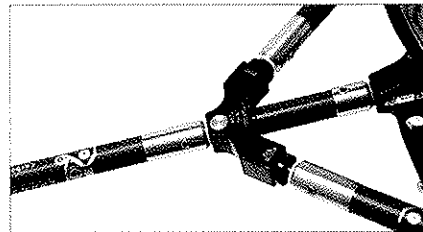

**DU HAR VÄL SETT DE NYA PILPRISERNA!**

# LABO IMPORT AB

SWEDEN

Box 8085  
650 08 Karlstad

054-53 31 10

Butik på nätet [www.labo.se](http://www.labo.se)

Tel: 054-53 31 10  
Fax: 054-53 36 20

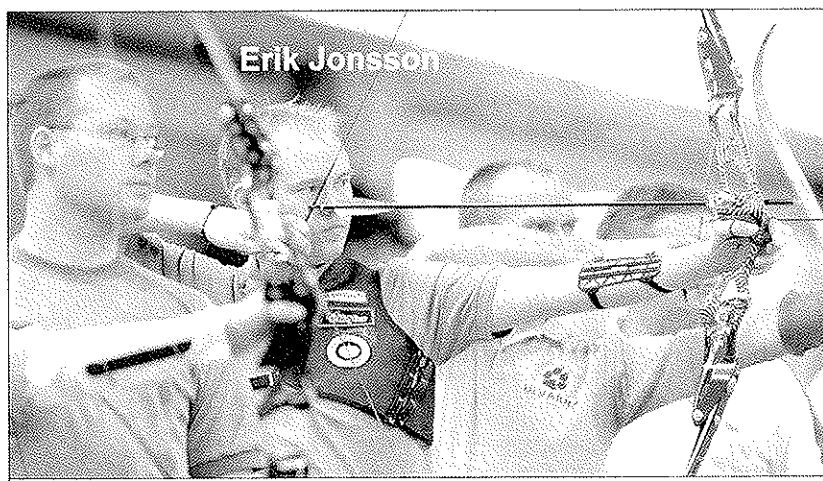

## Yngre Junior Trofén

Resultat efter 46 tävlingar den 25 april 2005.

Av: Henry Jonsson

Plac	Förening	Poäng			
1	BIS Gråstorp	10	49	191	
2	Stoeka BSK	8	48	168	
3	Fyresö BS	11	42	117	
4	Sundsväll/Örtvikens BK	5	28	94	
5	Huskvarna BK	11	27	85	
6	Kristianstads BK	6	27	84	
7	Finspångs BSK	7	27	80	
	Lindome BK	11	24	80	
9	Skogens IF	14	24	76	
10	IF Skiltuna BS	4	19	75	
11	BSK Hudik	7	31	69	
12	Säters IF/BK	4	22	66	
13	Lammarö BSK	4	16	56	
14	Rumskulla GOIF	5	15	55	
15	Hässelholms BK	3	14	52	
16	BK Fjädern	4	14	49	
17	Falu BK Kopparpilén	3	15	47	
	BSK Iggesund	3	20	47	
19	Kiruna BK	7	17	46	
20	Fibro BS	8	20	44	
21	Njölby BS	3	10	39	
22	Rembo IK	1	7	36	
	Grimslövs AIF	3	12	36	
24	Skövde BK	4	14	32	
25	Felsjöborgs BK	2	7	31	
26	Järvägens IF	5	14	30	
27	Borås BS	4	11	29	
28	BK Gripen	3	11	27	
	BS Vaggeryd	4	8	27	
	BK Unga Örnar	3	11	27	
31	Linköpings BSK	3	13	26	
32	Karlskrona BK	8	8	23	
33	Frelleborgs BK	2	5	22	
	Stockholms BK	2	8	22	
35	Södertälje BIIF	3	6	21	
36	Västerviks BK	3	6	20	
37	Limra AIF	3	5	18	
	BK Finskyttarna	3	5	18	
	BS Gothia	4	6	18	
40	BK Vildkaninen	6	9	17	
	BK Björnen	6	10	17	
42	Bälsta BSS	1	4	16	
	Motala BK	2	4	16	
	Frösö CPK	3	7	16	
	Korsnäs IF/BK	3	9	16	
46	Rejmyre BSK	2	7	15	
	Vällsjö BK	3	7	15	
48	Karlstads BK	1	2	14	
	Västbo BK	2	4	14	
	Umeå BK	4	5	14	
51	Iranäs BSK	2	5	13	
	Paulströms IF	2	6	13	
	Nyköpings BK	3	4	13	
	Svärdsjö IF Vasapilen	3	11	13	
55	Vänersborgs BK	2	5	12	
	Skellefteå BK	4	5	12	
57	IF Ulvarna	4	6	11	
58	Säters IF	2	6	9	
59	Angered's BS	1	2	7	
	Alingsås BK	1	5	7	
	BK Snapphanen	1	5	7	
	Österunds BK	2	6	7	
	Väsjö AIS	3	5	7	
64	Upplands Väsby BK	1	2	6	
	BK Dalpilen	1	4	6	
	Kungsängens BK	2	2	6	
	Kungälv BK	2	2	6	
	Karlshamns BK	3	3	6	
	Veilanda BSK	3	4	6	
70	Nora BK	2	2	5	
71	Skurups BK	1	4	4	
	Bodens BKP	2	2	4	
	Kristinehamns BK	3	3	4	
74	Älvenäs BK	1	1	3	
75	BK Bergslagspilen	1	2	2	
	Lammhults BSK	1	2	2	
	Sandvikens BK	1	2	2	
78	BK Göta Lejon	1	1	1	
	BS Kil	1	1	1	
	IF Karlsvik	1	1	1	
	Piteå BK	1	1	1	
	Strängnäs BK	1	1	1	
	Sävsjö BK	1	1	1	
	Summa	295	866	2452	

# Årets skytt 2004

Text & bild: Mikael Svahn

Till utmärkelsen årets skytt utsågs enhälligt och mycket förtjänstfullt Erik Jonsson, Rembo IK.

Erik har 10 internationella fältmästerskapsguld räknat i individuellt och lag. Av dessa har han två världsmästerskapstitlar i fält där den senaste är daterad från förra året i Croatsien. Sitt första VM-guld tog han redan 1998 i Österrike. Utöver dessa har han hela 22 SM-guld i en blandad kompott av tavla inne, tavla ute, fält, jakt och 3D, en välmeriterad herre således.

Erik som också lyckades bli årets "Guld-pilenvinnare" 2003 har förstas fält-VM i Göteborg 2006 som sitt största mål även om årets fält-EM blir ett viktigt delmål. Regerande mästare som han är. Detta äger rum den 22-28 augusti i Slovenska Bovec.

## Allt PDF-material

(annonser m.m.)

skall lämnas enligt nedan:

1. All text skall vara i svart/vitt, se till att mailadresserna har svart färg.
2. Alla bilder/loggor skall vara i läge gråskala eller skickas separat borttagna från annonsern.
3. Gör sedan en tryckbara PDF av dokumentet/annonsern.

Ny agentur! Direkt från  
Wisconsin!

Reklam

19



[www.scandinavianbowhunting.com](http://www.scandinavianbowhunting.com)

**BOWTECH™**

[www.scandinavianbowhunting.com](http://www.scandinavianbowhunting.com)

**BOWTECH®**

[www.scandinavianbowhunting.com](http://www.scandinavianbowhunting.com)

**Scandinavian Bowhunting**

Masmovägen 23, 143 32 Vårby

Tel: 08-710 10 71

e-mail: [scandinavian.bowhunting@swipnet.se](mailto:scandinavian.bowhunting@swipnet.se)

# Ville jag skjuta armborst?

Text & bild: Owe Jakobsson, lokalredaktör i Kil.

Människans förmåga att, med vad respektive tidsålder kan erbjuda, klura ut sinnerika konstruktioner för att skjuta iväg saker är ibland häpnadsväckande. Från långbågen till compounden är avståndet inte bara en fråga om vad omständigheterna kräver av precision och säkerhet utan även en inneboende lust att göra saker bättre, snabbare, större mer invecklade osv. Bågen har genom historien skjutits både på längden och på tvären och här skall vi åter få ta det av ett värmländskt äventyr i Owe Jakobssons tappning.

Jag har en liten passion för det medeltida skyttet och för äventyret, det är därför jag håller på, säger Owe och fortsätter. - Frågan kom från Gotland om jag ville skjuta armborst. - Detta var jag mycket tveksam till men Rolf Eklund i Gävle som tillverkar långbågar hade också börjat göra armborst. - Han berättade att han har en båge gjord i diverse laminat som han tror skulle passa mig. - Modellen är en rekurverad båge. - Samtidigt som den här frågan kom på tapeten fanns det således en stock på Gotland (utan bågen). Nu gällde det bara att få ihop delarna, vilket skulle visa sig vara rätt komplicerat.

## ”Mekaniken”

Själva ”hjärtat” avfyrningsmekanismen i denna medeltida konstruktion kräver specialkunskaper och en stor portion passning. - Det skall till något som kallas för ”nöt”, som helst skall vara gjord av ben, en liten rund grej som skall gå i ett lager som även detta helst skall vara av ben. - Men det är inte så enkelt, det får inte finnas brott på dessa delar och de måste kunna bearbetas. - Nu är det så att mitt lager är av ek, berättar Owe, problemet med trä är att det kan svälla eller röra sig på annat sätt. - Alla delar måste hålla sig på plats.

## Träslag och smide

- Till detta fodras en avtryckare som för att passa mig är 30 cm långt, allt skall bearbetas, det skall smidas



Alla delar ligger utstpridda på bordet.

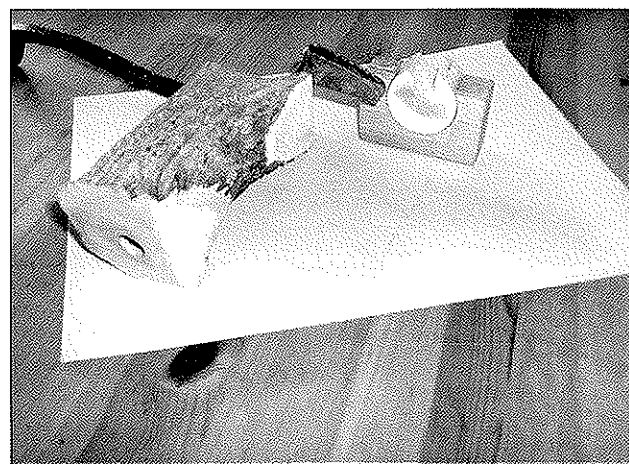

Här syns avtryckaren i svart smide och hur nöten i ben passar in i lagret av ek.

ihop. - Detta har Rolf Eklund liggandes hos sig. - Jag ber honom skicka bågen och avtryckarbiten till mig, sedan ringer jag till Gotland där stocken finns. - Jag frågar vad det är för material i den och Rolf Hallin som jag pratar med säger att det är en väldigt fin amerikansk valnöt.



- Den här stocken är en något bearbetad planka, 90 cm lång som skall filas och putsas till så att det passar mig. - För att binda fast bågen med stocken krävs ett hamparep, speciella verktyg och kilar.

- Det skall göras på ett väldigt speciellt sätt delarna får ju inte röra sig i förhållande till varandra på något vis.

- Det behövs också en sträng och det är säkert 100-150 kardeler i denna sträng som tvinnad är en 8-9 mm tjock och 84 cm lång, strängen är gjord av vaxat lin.

- Anledningen till att den är så tjock beror förstås på bågens styrka. - Med den stränghöjd jag har ligger styrkan på ca 160-170 pound.

- Bågen har en längd av 90 cm och en stränghöjd av 8,5 cm. - Draglängden skall bli 35 cm lång och detta kräver licens. - Om nu detta är ihopsatt måste jag likt en bössa ha licens men om jag fördelar bitarna dvs tar bort avtryckaren eller nöten och då kan man inte använda den.

## Handhavandet

- Nu är det så att min båge är så himla stark att jag måste använda ett verktyg som heter "getfot" för att ladda dessa 160-170-pound och då går det betydligt lättare.

- Denna getfot måste anpassas till respektive båge och den bygger på en hävarmsprincip. - Det går att förskjuta strängen i sidled varför det gäller att ha ett märke på strängen, då vet man att strängen ligger mitt framför den plats där själva "bulten" (pilen) skall ligga.

- Pilen är 38 cm lång inklusive en 125 grains spets.

- Det är samma typ av spetsar som vid vanliga träpilar och dimensionen är 11/32 med 5" kalkonfjäder. - Det finns ingen nock, nocken blir en konkav yta som stämmer överens med strängen och fjädrarna är helt raka.

- Styrfenan går i ett spår i stocken.

## Säkringen

- För att säkra det hela när bågen är laddad har vi gjort en säkring till avtryckaren. Denna säkring sätter jag dit innan jag spänner bågen. - I skjutögonblicket siktar jag in mig mot målet med laddat armborst och då först släpper jag säkringen.

## Hur det var förr

Idag skjuter vi pilar men när det bagav sig om jag får uttrycka sig så kunde man också skicka iväg kulor eller klödande kol inbäddade i boll av metall och på vågen till målet fick kolet syre vilket underhöll glöden. Sedan kunde det ligga och pyra på något halmtak ett bra tag innan det tog eld.

Armborst är ett korthållsvapen men 200 meter är inget problem. Det finns uppgifter om armborst på 1000 pound och mer fjädrar på pilarna var inte så viktigt

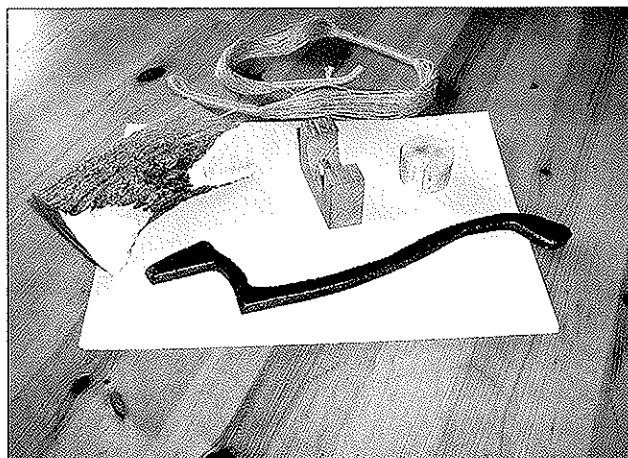

Här syns avtryckaren i svart smide, nöten, lagret och hampan som används för att binda bågen till stocken.

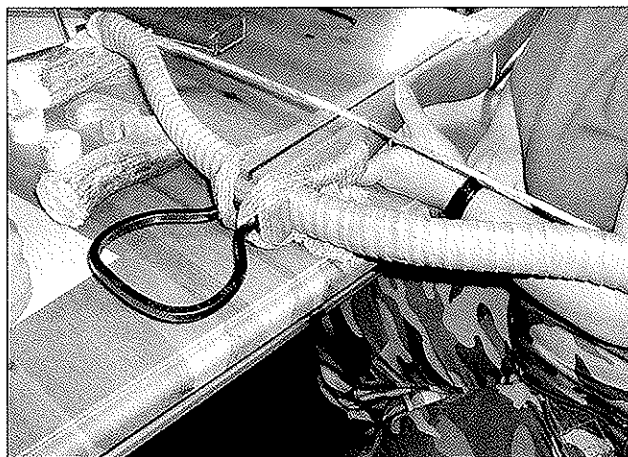

Hampabidningen syns tydligt och man kan förstå vikten av att inget börjar röra sig. Lägg märke till skåran som pilens tuffjäder skall ligga i och metallöglan.

vilket man kan förstå. I krig hängde det bara på att få iväg järnbiten om den sedan for på tvären i luften hade nog ingen större betydelse den gjorde jobbet ändå. Det finns armborst som är så stora att bågen är 10-12 meter där man skickade iväg brinnande kulor, släkt med kastmaskiner.

# PASSA PÅ!

Gäller vid beställning på i vår webbutik [www.labo.se](http://www.labo.se)

	Förr	NU!
Jazz (lila).....	40:-	24:-
Platinum (grå).....	55:-	38:-
X7 Eclipse (svart) .....	85:-	49:-
X7 Cobalt (blå) .....	95:-	55:-
Redline .....	109:-	66:-
ACC .....	140:-	105:-
ACE.....	279:-	199:-
Navigator* .....	199:-	139:-
X10* .....	319:-	249:-

\* Beställningsvara, säljes i hela dussin

Hos oss får du:  
15 års erfarenhet  
Ett enormt lager  
Snabba leveranser  
Kunnig personal  
2000 m<sup>2</sup> lokalyta  
Webbshop dygnet runt  
6 telefonlinjer  
Egen katalog

Beställer du 12 st pilar av samma sort och dimension får du dessutom 10% rabatt!

## EASTON®

### LABO IMPORT AB

SWEDEN

Box 8085  
650 08 Karlstad

054-53 31 10

Butik på nätet [www.labo.se](http://www.labo.se)

Tel: 054-53 31 10  
Fax: 054-53 36 20

# Om konsten att färga siktpinnar

Text: Mikael Svahn

Medan min sambo var hos frissan begav jag mig till ett kafé i hamnen. Med mig hade jag två av våra barn, Felicia 8 månader sovande i kärnan och Lovisa 8 år.

När vi sitter där, jag med kaffe och muffins och Lovisa med en glass kommer en bågskyttekompis förbi med delar av sin familj. Dom har bråttom till fiskeaffären så vi bara hälsar och som ett eko från det förgångna dyker en faslig historia upp i mitt huvud. Inför det som nu här skall berättas ber vi först känsliga läsare att titta bort, vi andra bör inte upprepa detta annat än i målsmans närvaro.

**”- Jag trodde rymdisar hade landat i köket”.**

**H**ela denna förskräckliga historia äger rum någon gång i mitten av 90-talet och börjar

med två kompisar. Vid tiden hade kompis nummer 1 en camouflafärgad jaktbåge med tillhörande pinnsikte och ambitionen var att färga dessa pinnar med en passande färg. Således skickade han kompis nummer 2 till affären. Näväl. Intet ont anande råkar han på sin shoppingrunda snubbla över det avgörande fynd som gjort denna historia till något av en klassiker.

Han hittar färg i pulverform, som vi tror inköps i den lokala vapen- och fiskeaffären (det var därför minnet av denna historia kom tillbaka).

När varorna väl hamnade hemma på köksbordet uppstod ett intensivt tankearbete:

- Med vad skulle färgen blandas och hur skulle man få färgen att fastna på pinnarna?

Dessa frågor kan till synes förefalla harmlösa, men detta kunde inte vara mer fel, skulle det visa sig.

I efterklokhetens bleka krankhet borde nog fler ha bidragit till detta tankearbete.

Kompis nummer 1 som alltid är välutrustad dukar på köksbordet upp:

En tub Karlssons klister, en ölburk med toppen avskuren samt .....tändstickor?????

Det där sista skulle visa sig fatalt.

Kompis nummer 1 trycker ut limmet i ölburken, blandar pulverfärgen i limmet med en tändsticka samt.....

t ä n d e r eld på den och släpper den i ölburken!!!!

- Vad händer? - Just precis.

En våldsam smäll och en halvmeter hög svetslåga ur ölburken förpassar densamma till dom sälla jaktmarkerna, kökslampan blir ett pryddigt frimärke i taket (det var så plafonden blev till).

Flickvännen som halvlåg i soffan framför TV:n försöker förvirrat ta skydd .....under mattan??? Grannen i lägenheten under spiller hett kaffe i knät, sparkar till hunden under bordet som i ren förvåning snor runt och biter frun i benet, som i sin tur med ett illvral skickar ut middagen genom fönstret.

- Flickvännen, som nu insett att mattan inte gick att komma under, far ut i köket och med rösten i falssett t a l a r hon om att, - Nu får du väl för faan se till att inte elda upp mina möbler.

Jag ler vid minnet och så beger vi oss en bit bort till två grävmaskiner som bit för bit äter sig igenom den gamla gula tegelsilon, allt meden vi och en gles skara människor tittar på vid staketet. Bakom oss förevisar Bengt Andersson (bidrog med gamla Motalabilder i nummer 1) detta till ytterligare en bild av Motalas förändring och kanske finns vi med i någon bågskytt om 50 år.

## Uthyres!

Stor sommarstuga vid havet ledig midsommarveckan  
I Träslövsläge, 3 km utanför Varberg. 8 sängplatser. 5.000 kr/vecka.

Långgrundbadplats. Nära till allt.

Kontakta Leif Kedén. Bost 036-14 14 35 alt 070-588 71 07

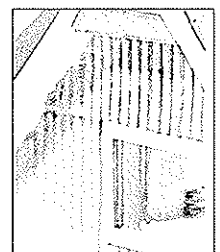

## Rekordspännande i DK13

Text: Stig Björklund, Falu BK

**N**i har kanske sett i resultatlistan hur det utvecklade sig i DK13. Det slutade med att både Sara Emanuelsson, Lindome BK och Ingrid Lövgren, Falu BK/Kopparpilen nu tillsammans har rekorden för final och 1/4-final. Dessutom var resultaten högre än i HK13. En liten kuriositet i sammanhanget är också att Ingrid är troligen den första skytt som vunnit ett SM med en båge som är äldre än skytten. Det är en Martin Lynx med Firecatlemmar och den användes vid JSM 1989 i Härnösand första gången. Detta om något bevisar att man inte behöver ha det senaste i bågväg bara bågen är stabil och att skytten trivs med den.

### Resultat

1	Ingrid Lövgren	Falu BK	538 280 110 104 112
2	Sara Emanuelsson	Lindome BK	542 278 111 109 106
3	Jessica Lindblom	Tibro BK	507 255 108 97 107
4	Evelina Ljungman	Eskilstuna BSK	523 259 104 103 105

## Långbåge

Text: Mikael Svahn, Bild: Lindome BK

**S**om näst största klass med 54 deltagare befäster här långbågeklassen sin ställning som kanske den mest populära av alla våra klasser just nu.

Detta var också sista gången som damer och herrar sköt i samma klass. Från och med nästa år är således detta delat, vidare kommer även en yngre

junior klass att finnas med vid nästa års SM.

Av alla dessa skyttar var det åter igen Lennart Larsson, Gävle BK som för andra året i rad drog det längsta strået nu i final mot Björn Källhult, Alingsås.

### Resultat

1	Lennart Larsson	Gävle BK	491 259 99 101 112	104
2	Björn Källhult	Alingsås BK	505 241 104 95 99	88
3	Leif Söderberg	Stocka BSK	506 259 97 103 90 104	
4	Daniel Nybling	Upl. Väsby BK	466 240 99 88 89 94	

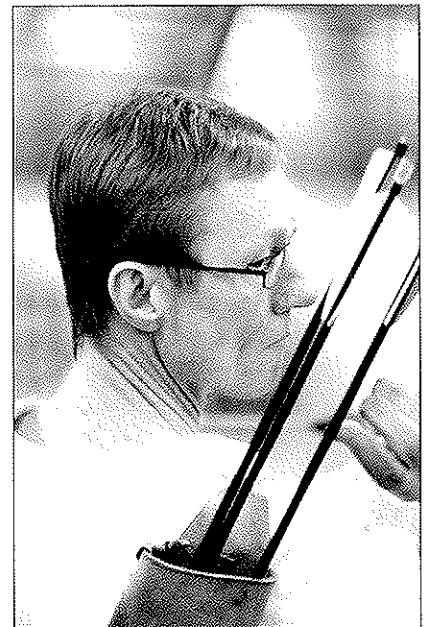

**Läs om!**  
Familjen Andersson  
i  
BK Gripen  
bland  
tävlingssannonserna.

# HTU-träff i Borås

Text: Lennart Nordsvahn, Piteå

Den tredje träffen för HTU-grupp 1 genomfördes i Borås 29 april – 1 maj.

Platsen var Borås BS lokaler på Ryda.

Deltagare från hela Sverige sammanstrålade på fredag eftermiddag och vi kan konstatera att intresset ligger på topp för HTU. Uppslutningen har alltid varit god till HTU-träffarna, så även denna gång. Om än en Pitebo som undertecknad tyckte att det var lite i längsta laget, 125 mil enkel väg...

En av huvudpunkterna vid denna träff var redovisning av de examensarbeten som deltagarna antingen gjort färdiga eller håller på att färdigställa. Dessa examensarbeten kommer att presenteras i sin helhet längre fram så jag nöjer mig med att lite snabbt sammanfatta några exempel.

Klassiskt skytte detaljstuderades under Per Edlings presentation, och vi fick bland annat se filmer med våra tre bästa klassiska herrar (Erik, Mattias och Martin).

Ehline Åkesson och Madeleine Blomquist redovisade en enkätundersökning som genomförts i

de olika regiongrupperna. Denna undersökning visade tydligt att det är värdefullt med uppföljning. De ansvariga ledarna fick mycket intressant information att fundera vidare på.

Samtliga examensarbeten kommer som sagt att redovisas noggrant vid senare tillfällen, håll ögonen öppna, det blir intressant läsning!

Fredagskvällen avslutades med inkvartering på camping och mer eller mindre seriösa diskussioner som fortsatte rätt långt in på nattkröken.

Lördag inleddes med frukost 08:00 och därefter fortsatta redovisningar av exjobben.

Efter lunch tog praktiska övningar vid, och vi var rätt många som kritiskt övervakades av Gullimar, Per och Lacke.

Sista passet på lördag ägnades åt dopinginformation. Lacke presenterade ett ganska digert material med nyheter och förändringar kring dopingfrågorna. Det är en förvirrande massa information som definitivt inte är självklar att förstå, så jag ger mig inte in på att försöka förklara här. Den som har frågor om, kanske framförallt,

dopingklassade läkemedel rekommenderar jag att läsa på RF:s webbsida [www.rf.se](http://www.rf.se) där finns mycket information skapligt lätt tillgänglig.

Lördag kväll avslutades med gemensam middag och fortsatta informella diskussioner.

Söndagen ägnades åt att fundera kring bågskyttets utveckling i Sverige och hur vi ska jobba vidare med framförallt ungdomarna. Diskussionerna var ganska livliga och vi kan konstatera att det finns en stark vilja att driva bågskytte framåt.

Arbete med uppföljning av talangfulla ungdomar kommer att intensifieras och en arbetsgrupp med Tessa Andersson som ansvarig tillsattes för att dra igång detta på allvar.

Helgen avslutades med gemensam lunch och sen bar det iväg hemåt. Jodå det är fortfarande 125 mil...

Lennart Nordsvahn

vc

## Vi stödjer Svenskt Bågskytte!



# Handslaget

Text: Leif Janson, handslagsansvarig

**Nu är vi, föreningar inom bågskytteförbundet, igång på ett riktigt bra sätt med Handslaget. Det projekt som Staten och RF har kommit överens om ska förbättra idrottsföreningarnas möjligheter att ta emot fler och utveckla sin sport.**

Det är många bågskytteföreningar som tar kontakt med SBF och det är många som ansöker nu. Efter ett tjtande från oss i Bågskytten och vid olika sammankomster har föreningarnas ledare informerats om Handslaget och förstått att det är enkelt att söka pengar för utveckling av sin förening.

Vi hade också svårt att förstå vad Handslaget skulle innebära till en början. Nu känns det som om det här är en av de bästa reformerna som hänt inom idrotten. Ni därute i föreningarna, ni som jobbar med verkligheten har fått möjligheter och erkännande att ni gör ett bra jobb. Passa på att söka Handslagspengar. Det finns mycket mer att söka. Om din klubb har svag verksamhet, kanske ni kan komma igång igen med hjälp via Handslaget.

## Beviljade kronor 5000 under maj

50 Falu BK Kopparpilen	Fler flickor till bågskyttesporten
51 BK Iggesund	Fler till bågskyttesporten
52 Järnvägens IF	Lägre kostnader för deltagarna
53 Linköpings BK	Fler till bågskyttesporten
54 Nynäshamns BK	Fler flickor till bågskyttesporten
55 Rembo IK	Fler till bågskyttesporten
56 Rumsåskulla GOIF	Lägre kostnader för deltagarna
57 Stallarholmens BK	Fler till bågskyttesporten
58 Sävsjö BK	Fler till bågskyttesporten
59 Timrå AIF	Fler flickor till bågskyttesporten
60 Trelleborgs BK	Lägre kostnader för deltagarna
61 Upplands Väsby BK	Fler till bågskyttesporten
62 Vasapilen, Svärdsjö IF	Fler till bågskyttesporten
63 BK Vildkaninen	Lägre kostnader för deltagarna
64 Västerviks BK	Bättre samarbete med skolan

Tyvärr är det en del föreningar som är dåliga att rapportera. Det är en skyldighet ni har att efter det att Handslagspengarna har gjort sitt, ska en enkel rapport insändas. Flera föreningar som har sökt Handslagspengar får inga pengar därför att vi saknar rapport. Det är flera etablerade föreningar som slarvar med rapporteringen.

De dubbelansökningar som nu ligger hos oss gäller om rapport kommer in och att inga ytterligare föreningar söker. Nyansökningar har företräde.

## Banbrytande nyheter inom internationellt bågskytte !!!

Text: Anders Grönberg

Enligt uppgifter från IPC's ordförande Ann Webb för diskussioner om compound skall införas på det Paralympiska schemat. Så här skriver Anders Grönberg som vidarebefordrat uppgifterna till Tidskriften Bågskytten.

Internationella HCP skytten flyttades över till FITA under OS i Aten 2004, så nu är det FITA som är huvudorganisation för HCP. FITA och IPC har de senaste två åren tittat på huruvida compound skall vara med i OS. Så nu sätter man i gång och testar compound i OS, dock först inom HCP och detta så tidigt som till Beijing 2008.

## Läs om!

**Familjen Andersson, BK Gripen och Morgan Lundin bland tävlingsannonserna.**

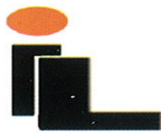
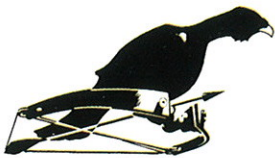

# PRODUKTER AB

Generalagent för: Darton Archery, Renegade Archery, Archery Pro, ProLine, APA Archery, Muzzy, m.fl.

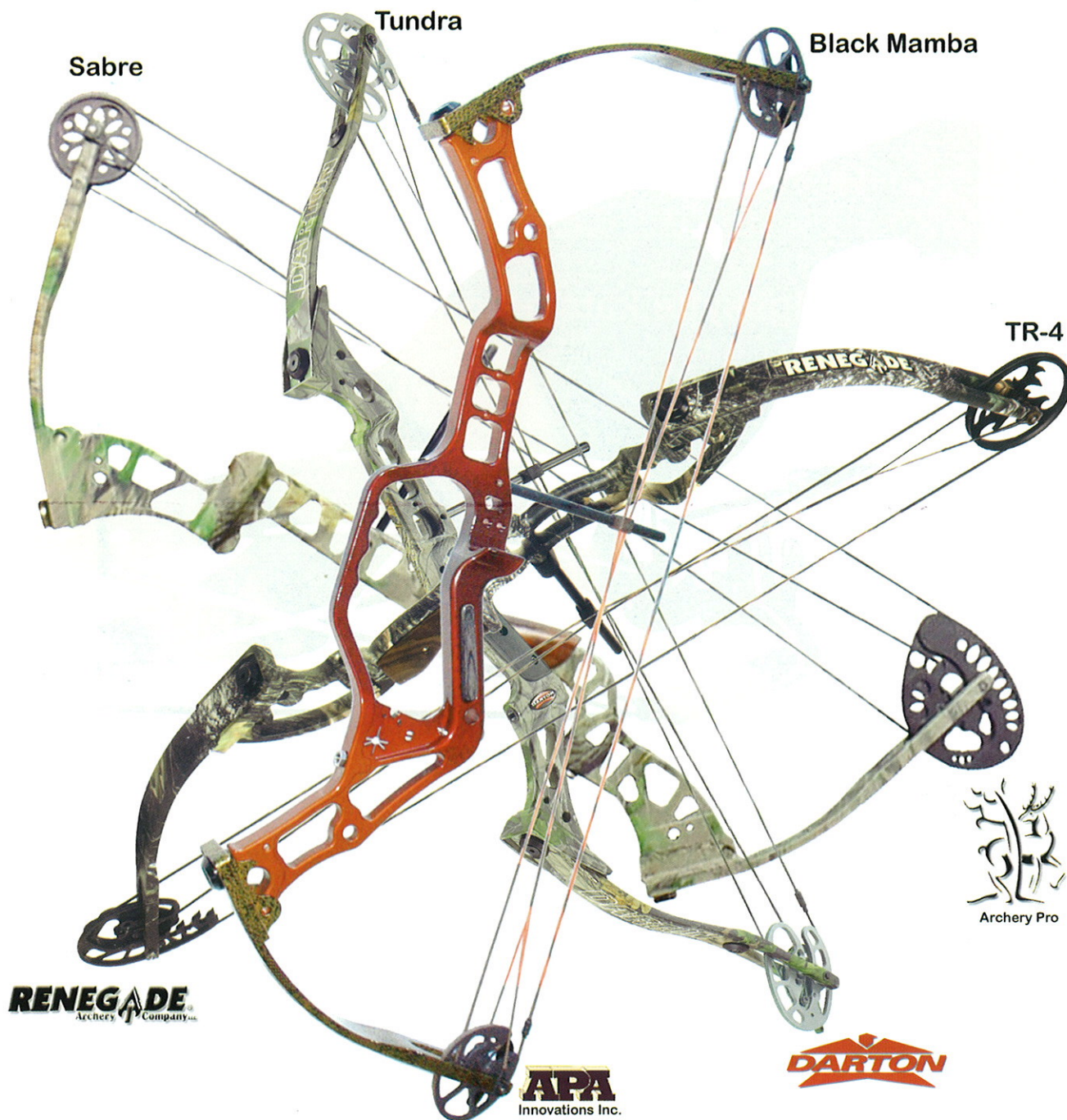

**RENEGADE**  
Archery Company

**APA**  
Innovations Inc.

**DARTON**

Parkvägen 25, 913 34 Holmsund  
Mobil: 070-6439986 Fax: 090-40028 [www.ilprodukter.se](http://www.ilprodukter.se)

POSTTIDNING B

Tidskriften Bågskytten  
Motalatagen 18  
592 82 Vadstena

# NU ÄR DEN HÄR

## MASSOR MED NYHETER

### RING ELLER MEJLA SÅ FÅR DU DITT EX

# LABO IMPORT AB

SWEDEN

Bågskytte katalog och handbok

2004 - 2005

Besök vår webbutik - [www.labo.se](http://www.labo.se)

# LABO IMPORT AB

SWEDEN



Box 8085  
650 08 Karlstad

054-53 31 10  
Butik på nätet [www.labo.se](http://www.labo.se)

Tel: 054-53 31 10  
Fax: 054-53 36 20