

© Tidskriften

# BÅGSKYTTE

Årgång 58 nr 6 2005



ERVA  
S  
S  
ERVA

SVENSKA



Organ för  
BÅGSKYTTEFÖRBUNDET





**BENGTSSONS**  
**Mitt i prick**

Skolgatan 38, 291 73 Önnestad  
Tel/fax:044-109040  
Mobil:78-780540  
www.bengtssons-mittiprick.se  
E-mail:info@bengtssons-mittipirck.se

[www.bengtssons-mittiprick.se](http://www.bengtssons-mittiprick.se)

## Win&Wins Startpaket!

Med ny stock "Evolution2" (23")  
och ny typ av lemmar - ställbara, svarta  
Finns i längd: 64", 66", och 68".  
Läckra färger på stocken: Vit, silver, guld, röd och svart.

**Innehåller:** Stock, lemmar, sikte,  
pilhylla, fingertab, koger,  
bröstskydd, armskydd och väska.

**2400:-**

**Internationellt  
lemmfäste**



## Det Perfekta Nybörjar Paketet

**Innehåller:** Striker 25" båge med lemmar  
Junior väska "Hårdplast"  
3st XX75 komplet pilskaft  
Tab, Armskydd, Sikte  
Plunger, Sträng, Vax  
Koger & Win&Win pilhylla

**3350:-**



### Striker 3-tub



**390:-**

**340:-**

### Striker 3-tub



**155:-**

### Striker Klubb-koger



## Komplet Stab System Från Striker

**Striker Pro**  
Front stab, Sid stab, V-bar  
med Damper

**1050:-**

**950:-**

**Striker Inox**  
Front stab, Sid stab, V-bar

**525:-**

### Striker 4-tub



# INNEHÅLL

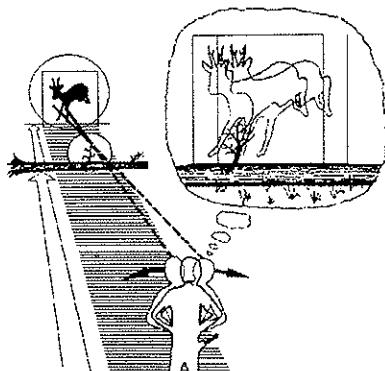

## Redaktionellt

4. Svenskt Bågskytte snabbt och lätt.
5. Prislista för annonsering m.m.
6. Kurs för nationella dommar och domarutbildare.
6. **SBF-Shopen.**

## Reportage

7. Månadens reportage: Gunnar "Frasse" Franzén.

## Övrigt

8. Prenumerationskampanj i Norrbotten.
9. Högre Tränarutbildningen.
9. Handslaget.
10. I Långbågens Värld, Valborgsfirande.
11. Ordet Fritt: Början till ett självmord!
11. Gutars bågskyttar till Ackmyren.
13. Bilder från Valborgsfirandet på Örebro slott.
18. Avståndsbedömning.
20. Yngre Junior Trofén.
22. Unionsfirande i Trondheim.
24. Aktuell ställning i 3D-Touren.
25. VM-laget till Madrid.
26. Träffbildsmönster.
29. RC-pilen
- Ny medarbetare!

Läs om första  
nummer 7!



## Reklam

Annonsör	Sida
LABO	14, 15, 28,
	Tävlingsannonser, 40
SBF	5, 6,
Bågar & Pilar	16, 17
Scandinavian	21
Baldurs	23
Preem	28
Arrownet	32
iL-Produkter	39

Vid prenumertionsinbetalning efter den 1 i varje månad skjuts starten upp en månad.

Mail: [bagskytten@bagskytte.se](mailto:bagskytten@bagskytte.se)  
Redaktionstelefon: 0143-125 05  
mobil: 0709-61 64 22

## TIDSKRIFTEN BÅGSKYTTE

Företagshuset  
Motalagatan 18  
592 32 Vadstena

Tel: 0143 - 125 05  
Mobil: 0709 - 61 64 22  
Fax: 0143 - 315 64  
E-mail: [bagskytten@bagskytte.se](mailto:bagskytten@bagskytte.se)  
PG: 37 90 05 - 2

Redaktör  
Mikael Svahn

Ansvarig utgivare  
Förbundsstyrelsen

## SVENSKA BÅGSKYTTEFÖRBUNDET

KANSLI  
Fågerviksvägen 22  
860 30 Sörberge

Tel: 060-570 130  
Fax: 060-578 821  
E-mail: [kansliet@bagskytte.se](mailto:kansliet@bagskytte.se)  
org-nr: 802000-5065

Förbundsordförande  
Lars Liljenstolpe  
Tel: 0152-51139  
E-mail: [lars-liljenstolpe@bagskytte.se](mailto:lars-liljenstolpe@bagskytte.se)

Sportchef  
Leif Janson  
Tel: 08-581 72 792

Försäljning  
TIDSKRIFTEN BÅGSKYTTE  
Tel: 0143 - 125 05  
Fax: 0143 - 315 64  
E-mail: [bagskytten@bagskytte.se](mailto:bagskytten@bagskytte.se)  
PG: 37 90 05 - 2

## DISTRIKT

**MELLERSTA NORRLANDS BF**  
Tel: Gullimar Åkerlund, 070-696 96 51

**NORRA SVEALANDS BF**  
Tel: PeO Gunnars, 0243-821 07

**NORRBOTTENS BF**  
Tel: Kjell Harnesk, 0970-640 07

**SÖDRA NORRLANDS BF**  
Tel: Leif Antonsson, 070-658 26 82

**SKÅNES BF**  
Tel: Kayb Andersson, 0451-844 79

**SYDÖSTRA GÖTALANDS BF**  
Tel: Leif Kedén, 036 - 14 14 35

**VÄSTRA SVEALANDS BF**  
Tel: Bozze Karlsson, 0589-198 16

**VÄSTERBOTTENS BF**  
Tel: Lars Nordling, 090-44 357

**VÄSTERGÖTALANDS BF**  
Tel: Torbjörn Nordin, 0514 - 512 20

**VÄSTKUSTENS BF**  
Tel: Bo Palm, 031-46 93 81

**ÖSTERGÖTALANDS BF**  
Tel: Kjell-Ake Carlsson, 0122-140 27

**ÖSTRA SVEALANDS BF**  
Tel: Jane Andersson, 016- 516463 eller 070 2806699.

**MANUSSTOPP: 25:e i varje månad**  
**UTGIVNING: 15-20 i varje månad**

**Antal nr 2005:10 st.**

060-570 130



**BÅGSKYTTE FÖR HELA FAMILJEN!**  
4 dicipliner & 4 skjutstilar. Välj det som passar dig. Året runt.

### Förbundsstyrelsen

Post	Namn	Telefon	Fax	E-post
Ordförande	Lars Liljenstolpe	0152-51139	0152-510 20	<a href="mailto:lars.liljenstolpe@bagskytte.se">lars.liljenstolpe@bagskytte.se</a>
Vice Ordf./PR/Sponsring	Leif Eriksson	060-172428	060-152120	<a href="mailto:leif.eriksson@bagskytte.se">leif.eriksson@bagskytte.se</a>
Sportchef/Sekreterare	Leif Janson	08-58172792	08-58172792	<a href="mailto:leif.janson@bagskytte.se">leif.janson@bagskytte.se</a>
Kassör	Bo Palm			<a href="mailto:bo.palm@bagskytte.se">bo.palm@bagskytte.se</a>
Utbildning	PeO Gunnars	0243-82107		<a href="mailto:peo.gunnars@bagskytte.se">peo.gunnars@bagskytte.se</a>
Föreningsverksamhet	Kurt Lundgren	054-874487	054-870200	<a href="mailto:kurt.lundgren@bagskytte.se">kurt.lundgren@bagskytte.se</a>
Bitr. föreningsverksamhet	Lennart Andersson			<a href="mailto:lennart.andersson@bagskytte.se">lennart.andersson@bagskytte.se</a>
Domarfrågor	Börje Jonsson	060-616104	060-158180	<a href="mailto:borje.jonsson@bagskytte.se">borje.jonsson@bagskytte.se</a>
Ungdomsverksamhet	Björn Fransman			<a href="mailto:bjorn.fransman@bagskytte.se">bjorn.fransman@bagskytte.se</a>
Ungdomsledamot	Therese Andersson			<a href="mailto:therese.andersson@bagskytte.se">therese.andersson@bagskytte.se</a>
IT-Frågor	Markus Sundström	060-610668	060-155910	<a href="mailto:markus.sundstrom@bagskytte.se">markus.sundstrom@bagskytte.se</a>
Förbundskapten, Olympiskt	Gullimar Akerlund	060-570 130	060-578821	<a href="mailto:gullimar.akerlund@bagskytte.se">gullimar.akerlund@bagskytte.se</a>
Skjutstilsansvarig, Compound	Dragan Patric	0171-58346		<a href="mailto:dragan.patric@bagskytte.se">dragan.patric@bagskytte.se</a>
Skjutstilsansvarig, Klassiskt	Per Edling	0171-59467		<a href="mailto:per.edling@bagskytte.se">per.edling@bagskytte.se</a>
Skjutstilsansvarig, Handikapp	Lennart Nordsvahn	0911-33277		<a href="mailto:lennart.nordsvahn@bagskytte.se">lennart.nordsvahn@bagskytte.se</a>
Förbundskapten, Ungdom	Stefan Andersson	054-183205		<a href="mailto:stefan@septum.s.se">stefan@septum.s.se</a>
Jämställdhet (adjungerad)	Malin Lövgren	0302-34504		<a href="mailto:malin.lovgren@bagskytte.se">malin.lovgren@bagskytte.se</a>

## Svenska Bågskytteförbundet Inbjuder till Kurs för Nationella domare och Domarutbildare

Datum: 1-2 oktober 2005, med start kl 10.00 den 1/10 och slutar  
C:a kl. 14.00 den 2/10

Plats: Scandic Hotel, Upplands Väsby.

Förkunskaper: God kännedom om tävlingsbestämmelsernas innehåll och dess tillämpning.

Program: Fallbeskrivningar samt genomgång av nyheter.

Kursavgift: 1300 kronor inkluderar kost (endast frukost och förmiddagskaffe dag 2) och logi i dubbelrum samt kurslitteratur.  
Tillägg för enkelrum 365 kronor tillkommer.  
Kursavgiften insättes på SBF:s postgiro 19 44 53 – 7 i samband med anmälan, märk talongen "Nationell domarutbildning".

Kursledare: Börje Jonsson och Henry Jonsson.

Anmälan: Skriftligen till Börje Jonsson, Viktorsvägen 30, 856 31 SUNDSVALL eller via e-post: [borje.jonsson@bagskytte.se](mailto:borje.jonsson@bagskytte.se) senast den 26 augusti 2005.

Upplysning: Lämnas av Börje Jonsson 060 – 61 61 04 eller 070 – 558 35 29.

Välkomna  
Svenska Bågskytteförbundet.

**Tävlingsannonserna finns nu i mitten -bara att ta loss!**

### Licenser!

Listan över alla som innehar licens finns på  
förbundets hemsida [bagskytte.se](http://bagskytte.se)

**Användarnamn:** bagskytte.

**Lösenord:** sbf

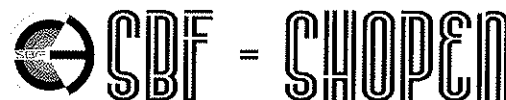

All försäljning av förbundsmaterial skall ske enligt följande:

**Adress:** Tidskriften Bågskytten

**Telefon:** 0143-125 05

**Mail:** [bagskytten@bagskytte.se](mailto:bagskytten@bagskytte.se)

**Info:** [www.bagskytte.se](http://www.bagskytte.se)

**Vid beställningar ombedes minst  
14 dagars framförhållning.**

### Annonspriser

Helsida	Mått h/b i cm	Halvsida	Mått h/b i cm
700 kr	25x18	475 kr	12,8 x 18
Kvart	Mått h/b i cm	Åttondel	Mått h/b i cm
345 kr	12,8 x 8,9	260	6,2 x 8,9

### Omslag helsida i fyrfärg

1 500 kr, h/b = 28,7 x 20, adresseringsutrymme på 2,5 cm i överkant måste finnas.

### UTGIVNING 2005

10 nummer mellan 15-20 i varje månad.  
Dubbelnummer den 15:e februari  
Dubbelnummer den 15:e september.

**Prenumerationsavgiften:** För 2005 avser 10 nummer inkl. 2 dubbelnummer. Prenumerationen löper med 10 nummer från betaldatum. Redan under året utkomna nummer kan vid helårsprenumeration, på kundens begäran, levereras mot porto, detta med reservation för slutförsäljning! Lösnummer kostar 30 kronor.





Tel: 0143-125 05, bagskytten@bagskytte.se

## Ny T-shirt i små storlekar: 110/120, 130/140, 150/160 & Smal



## NYA AFFISCHER

7 kronor/styck  
exklusive porto.

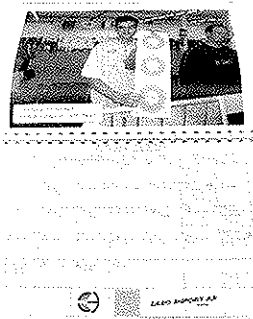
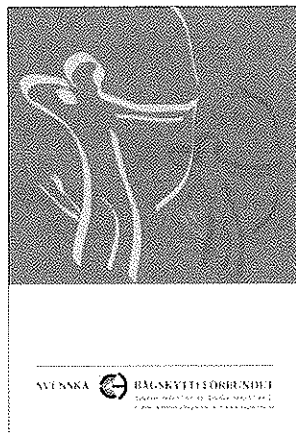

## Almanacka

12 bilder från 2004

Pris: 150:- + porto  
Föreningskansliets  
e-post eller  
PG: 19 44 53 - 7

## TRÄNARSTUDIER STEG 1 & STEG 2

Helt nya utbildningsmaterial där Du och ni tillsammans kan hitta rätt i bågskyttets ädla konst. Steg 1 handlar om hur det är. Medan steg 2 mera är av en dialog och diskussion.

	Med märke	Utan märke
Steg 1	100	80
Steg 2	120	100

Minst 14 dagars framförhållning vid beställning!

# Gunnar "Frasse" Fransén

Text & bild: Mikael Svahn

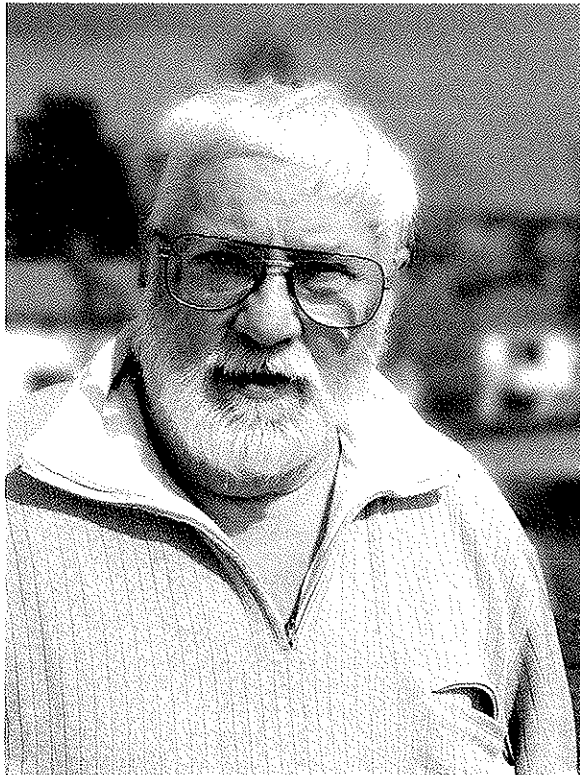

Gunnar Fransén

Tanken från början med att ha ett månadens reportage var att berätta om alldeles vanliga skyttar utan tanke på tävlingsmässiga prestationer. Nu har det ändå blivit mycket storskyttar men det har oftast berott på att dessa varit lättast att hitta. Men ibland har det dykt upp reportage som det var tänkt från början. I Mjölby bågskyttesällskap finns en herre som i dagligt tal lystrar till namnet "Frasse". Och så är det, en del människor vet vi knappt vilka dom är om vi säger deras riktiga namn. Men säger vi "Frasse" eller "Olle-bagar'n" eller "Lacke" eller "Berra" då vet alla.

När jag först kommer in genom dörren i det Fransénska hemmet sitter Gunnar eller "Frasse" som han får heta i bågskyttesammanhang, vid köksbordet och graverar. Det har efter pensioneringen blivit en hobby att gravera glas av olika sort till vänner och bekanta. Gunnar berättar att han och Maj-Lis har två barn, 10 barnbarn och 7 barnbarnsbarn.

– Maj-Lis och jag träffades på Sagabiografen, säger Gunnar fast egentligen jobbade vi på Lagerströms bägge två och så frågade jag en dag om vi inte kunde gå på bio.

– Det var så det började och sedan gifte vi oss 1953. – Jag hade redan 1949 börjat jobba som stålgravör på Lagerströms. – Det var morsan som ringde till fabriken en fredag och frågade om det inte fanns något jobb åt mig. – Chefen hade frågat "ritar han"? - Jo då, hade min mamma svarat, han ritat alla möjliga gubbar. – Redan måndagen därpå gick jag dit.

- Vi har haft mycket kul med bågskyttet säger Gunnar och Maj-Lis skrattar instämmande. – Tänk när Olle Bagarns tältstol vek sig och han tippade rakt över den stora sillburken. – Det var på kamratfesten vid Jakt-SM i Kristinehamn 1965. – Jag blir full i skratt varje gång vi träffar honom, säger Maj-Lis. - Eller när vi arrangerade landskamp mellan Sverige och Finland 1967, Finland vann och hade tre världsmästare i sitt lag, minns Gunnar.

## Vådaskott och Väster-grens konditori

- Mitt bågskytte började på allvar när min pappa blev skjuten i benet, minns Gunnar och fortsätter. – Det kräver nog en förklaring det där. – Han var nämligen ute och gick vid kyrkogården på Hagaslätten där bågskytteklubben först hade sin träningsbana under 50-talet. – Det här var en söndag 1956 och jag tror att det

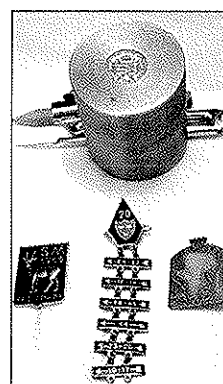

Gunnar Tillverkade gravyrmallar i stål. I nederkant syn märken gjorda efter en sådan mall.

var en skytt från Skänninge som hade oturen att skjuta över butten på 90 meter. – Nästföljande tisdag gick jag dit för att testa och på den vägen blev det. – Jag minns många av de som var aktiva då, Arne Andersson, Nils "Månen" Andersson, Einar Olofsson, Anton Pettersson samt Einar och Herbert Rundkvist. – Alla var också med när föreningen bildades 5 år tidigare 1951 på Vestergrens konditori. – Sven Häll och jag gick dit, vi hade sett en annons i tidningen och tyckte det lät spännande. – Att det sedan inte blev något bågskytte för min del redan då berodde på att jag skulle gifta mig i den vevan. – Jag vet också att det bara var skogsskytte i början och de övriga ronderna kom inte till förrän Ove Lundkvist kom till föreningen omkring 1961.

### Från Haga till Skogssjön

Verksamheten i föreningen flyttades sedermera från Hagaslätten till Skogssjöbaden där man fortfarande håller till. Förhållandena blev genast bättre med egen klubbstuga och eget skjutfält, tidigare hade allt materiel förvarats i en stor trälåda, berättar Gunnar.

*- Varför blev det bågskytte?*

- Jag har alltid varit intresserad av skytte, även med kulvapen. – Jag ock Sven Häll gick faktiskt en ungdomsbefälsutbildning som 17-18-åringar men när jag fick frisedel vid mönstringen blev det inget med det där. – Jag började som instinkivskytt, fortsätter Gunnar. – Alla historier om hur svårt det var att komma fram på 90 meter ägde nog sin riktighet. – Rydbågen jag

sköt med i början var visserligen på 41# men den gick ändå inte fram på 90-metern. – Jag fick sikta på någon fläck långs över butten så det var inte konstigt att det blev en och annan bom ibland. – De låga resultaten berodde mest på materialet, förklarar Gunnar.

### NOT:

I skrivande stund ligger Gunnar på sjukhuset i Motala. Bara några dagar efter intervjun drabbades han av en begynnande hjärtinfarkt. Turligt nog kom han under läkarvård innan infarkten var ett faktum.

Vi håller tummarna för att Gunnar skall bli bra och få komma hem snart.

# Kampanj i Norrbotten!

## Gäller t.o.m

### 20/7

Du kan få en helårsprenumeration för 75 kronor!

**Förnyelse av prenumeration, 175:- för 10 nummer.**

*För varje ny prenumerant du skaffar och som inte haft tidningen förut dras 20 kronor från ovanstående avgift:-.*

*Max 5 nya prenumeranter/person.*

**Helt nya prenumaranter, 175:- för 10 nummer.**

*1 st T-shirt, strl M-XXL, gratis! Så långt lagret räcker.*

I samband med rapportage från någon av alla våra bågskytteföreningar kommer denna kampanj till ditt distrikt. Erbjudandet kan inte kombineras med andra.



# Högre tränarutbildningen, HTU

Text: Leif janson och PeO Gunnars

Ännu en gång påminner vi om att Svenska Bågskytteförbundet arrangerar den tredje HTU-kursen i Eskilstuna med början i höst. Kursdel 1 kommer att hållas den 11 – 13 november, start med lunch fredagen den 11 november och avslutning den 13 november klockan 16 00. Den andra delen arrangeras preliminärt i mitten av mars 2006, vi ska först kontrollera tävlingsprogrammet innan dagarna fastställs.

Vid det första kurstillfället tar vi upp *tränarrollen, skjutteknik och bågskyttens psykologiska möjligheter och hinder för utveckling*. Det andra tillfället omfattas av *träninglära, vad och hur en bågskytt bör/kan träna, materielkunskap, bågens uppbyggnad och trimning av pilar, och hur man kan göra en undersökning*, ett material för att vi tillsammans ska kunna utveckla vår sport genom frågor, observationer mätningar mm.

Vi hoppas att du är intresserad av att medverka i HTU, en möjlighet att vi tillsammans utvecklar svenskt bågskytte. Anmäl dig snarast så att vi kan genomföra kursen. Just nu har vi åtta anmälda. Grundkunskaperna ska vara att du har steg-1 och steg-2 utbildning eller liknande utbildning genom t ex medverkan i landsdelsgrupper, har gått på bågskyttegymnasiet eller annan dokumenterad utbildning.

Välkommen till HTU



## Handslaget

Text: Leif janson Handslagsansvarig

Flera etablerade föreningar har sökt och fått handslagsmedel för projekt under både år ett och år två. Men vi saknar rapporter!

De föreningar som har fått handslagsmedel men ännu ej rapporterat projektet, uppmanas att göra det omgående. SBF har att senast den 15 juni rapportera till Riksidrottsförbundet, RF, hur pengarna har använts.

Föreningar som har sökt pengar utan att nu har fått handslagsmedel, har ännu ej rapporterat. De föreningar som har sökt två gånger, måste först rapportera om sitt första projekt innan nya pengar skickas ut.

Utbetalningar beviljade under maj 2005:

### Föreningar sökta projektområden

- 65. Armbågens BK  
fler till bågskyttesporten
- 66. BK Göta Lejon  
fler till bågskyttesporten
- 67. BK Siljanspilen  
fler till bågskyttesporten
- 68. Sollefteå BK  
lägre kostnader att skjuta båge
- 69. Stocka BK  
aktiv bekämpning mot droger, sprit/öl och tobak
- 70. Strängnäs BK  
fler till bågskyttesporten, handikappprojekt
- 71. BK Unga Örnar  
Fler flickor till bågskyttesporten

Efter denna utdelning av handslagspengar finns nu bara kronor 8000 kvar att fördela. Det betyder

att SBF under år två har fördelat kronor 355 000 till våra föreningar för utveckling av bågskyttesporten för våra ungdomar. Det är vår förhoppning att pengarna har kommit väl till pass för er verksamhet.

Nu börjar år 3 den 1 juli. Våra föreningar kan således fortsätta att söka handslagsmedel på samma sätt som tidigare. Efter att ni har avgivit rapport från år 1, tre föreningar har kvar att rapportera, och år 2, många har kvar att rapportera, kan ni återkomma med nya ansökningar även om ni har fått pengar tidigare. SBF har till delats ca 450 000 (vi återkommer med den exakta siffran) att fördela till föreningarnas utveckling av ungdomsverksamheten.



Det är vår förhoppning att handslagspengarna ska göra att våra föreningar kan komma igång på bra sätt med ungdomsverksamheten, värvning/entusiasmera tjejer, kostnaderna att skjuta båge och

bekämpning av droger. Kom ihåg också att det finns pengar att söka för speciella projekt och upprustning eller nybyggnation av egna anläggningar. Mer information om detta kan du söka på

RF:s hemsidor, idrottsinfo.rf.se. Du kan också ringa till RF på telefon 08-699 60 00.

Ha en bra sommar

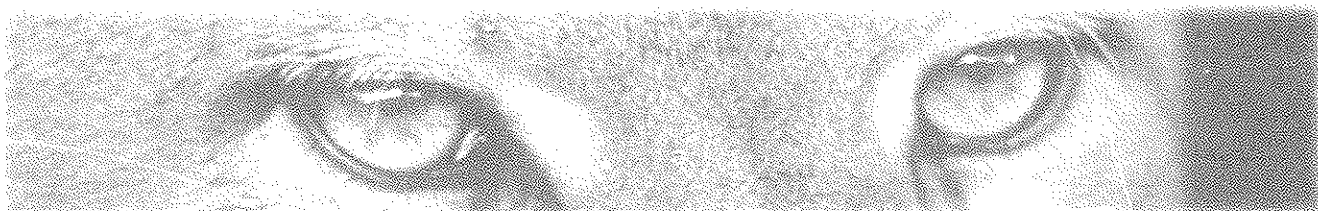

I LÅNGBÅGENS VÄRLD

## I LÅNGBÅGENS VÄRLD

Återkommande serie om allt som rör sig i långbågens värld. Har du något att bidra med eller du kanske har ett önskemål, skriv, ring eller maila till tidskriftens redaktion.

Adress. Tidskriften Bågskytten, Motalagatan 18, 592 32 Vadstena. Tel: 0143-125 05. Mail: [bagskytten@bagskytte.se](mailto:bagskytten@bagskytte.se)

## Valborgsbålståndning 2005

Text: Krister Ivehult, Stallarholmens BSK

**J**a, här står vi nu. Mariefredsborna har fått sitt valborgsmässobål "tidsmäsigt" tänt och lönat oss med en riktig applåd, efter väl förrättat värv.

De firar ju 400-års jubileum i år och hade bett oss om hjälp att tända brasan.

"Oss" är några glada entusiaster i Stallarholmens Bågskytteklubb.

Vi hade aldrig gjort något liknande tidigare, någon av oss, men svarade trots detta ja. Efter mycket letande på nätet, för att hitta hur man gör eldplåt, och kanske få tips om skjutteknik m.m., kom jag via Bågskytten i kontakt med "Owegubben" Jakobsson. Han bestod oss med goda råd och tips om hur vi skulle gå till väga. Så det blev till att tillverka långa pilar lindade med stålull.

Doppa dessa i lampolja och ge sig ut på utebanan och testa. Det var lite svårt med att få in avståndet p.g.a. att dessa pilar var mycket tyngre fram än de pilar vi normalt skjuter med. Dessutom fördubblas luftmotståndet när de brinner.

Men efter en hel del övande och ett antal avbrända pilar tyckte vi att vi nog skulle "fixa det här".

Valborgsmässoaftonen kom och vi åkte ner till Mariefred och förberedde det stora ögonblicket. Rishögen var redan utdragen i vattnet och preparerad efter våra ( läs: Owegubbens ) anvisningar. Här dök en svårighet upp som vi inte hade räknat med. Avståndsbedömningen blev svårare över vattnet än på land. Men har man tagit f.n i båten så... äh... visst fixar vi det också.

21.30 var det dags och vi ställde upp oss alla fem: Filippa, Sara, Tommy, Jonathan och jag, Krister. Kajsa, Filippas dotter, tände pilarna med en fackla.

Den första skuren sköts iväg med växlande träffbild men några pilar träffade i alla fall målet och rishögen började pyra. Den andra skuren träffade bättre, men då hade bålet redan börjat brinna ordentligt. Vi sköt iväg en avslutande skurganska högt och det såg väldigt tjustigt ut när pilarna dalade ner mot vattnet.

Applåden värmdes, men det som var roligast var den uppskattning vi fick från våra klubbkamrater som från början varit väldigt skeptiska och inte trott att vi skulle lyckas.



## Början till ett självmord !

Text: Hans Sanne, Lindome BK

**F**ör ett antal år sedan så var det en bågskytte som lyckades med det otroliga.

"Att skjuta sig själv"... det är faktiskt sant.

Nu har en hel årsstämma lyckats med konststycket att rösta bort ett antal klasser samtidigt som man har skapat nya. Svensk bågskytte har i och med detta skjutit sig själv.

För ca 12 år sedan fanns inte 40 och 60 klasserna, deltagarantalet sjönk katastrofalt och efter ett år införde man klasserna igen.

Vi var några men inte många som fick rätt då. Jag har den smärtsamma plikten att meddela. Vi kommer att få rätt nu med.

När man arrangerar ett SM och ser alla klasser på ett papper så kan en oinvidig

tycka att så många klasser skall vi inte ha. Tråkigt att dessa oinvidiga inte är mer insatta i bågskyttets ideologi. Nämligen: Bågskytte-sporten skall presenteras som en trivsamt motions- och tävlingsaktivitet för hela familjen. Klasserna

10,13,40,50,60 ingår i samlingsnamnet "motionsklass".

Jag hoppas att detta beslut tas tillbaka nu, inte om ett eller två år. Då finns det nog inte så många bågskyttar kvar. Ett inne SM kan man då arrangera i exempelvis Lindomes klubblokal.

SBF:s ordförande har avböjt ett genmäle.

red.

## Gutars bågskyttar i Ackmyren

Text & bild: Owe Jakobsson, lokalredaktör för västra svealands BF



Alla närvarande vid Gutaträffen.

Inför årets äventyrsskytte, när det gäller medeltidsveckan på Gotland, Bornholm, Adelsö, Tönsberg i Norge och flera andra helger med uppvisningar runt om i landet krävs det att vi vet vad vi gör.

Det gäller att vi kan visa upp en kod kunskap i bågskytte, arm-borst, svärdkamp mm.

**D**et kommer tiotusentals människor som för en ibland dyr kostnad väntar sig en spännande dag för sin familj.

Vi skjuter på 20, 30 och 40 meter. Vi skjuter på fåglar och frisbeen i luften, vi skjuter eldpilar i formationer (på Gotland sköt vi tex 120 pilar samtidigt som skulle bilda mönster i luften). Vi skjuter träplattor ur händerna på mer eller mindre frivilliga Gutar.

Detta kräver en enorm säkerhet och vetskap om hur pilen betar sig i olika situationer. A och O är träning och återträning. När vi känner oss någorlunda klara är det bara att inför en grupp "kontrollanter" avlägga skjutprov.



Fler bilder från Gutaträffen.

## Skjutprov

Nåväl. För långbåge gäller följande:

3 x 6 pilar innan för svart på en 80-cm tapet från 20 meter. Skulle man missa en pil är det bara att börja om från början, detta gör man tre gånger i dagarna tre. Sedan har förstås armborstet en liknande provperiod.

Efter detta följer ett prov där man skall skjuta på en fågel (40 cm bre

da vingar på en alt för liten kropp) som hänger 3,5 meter upp i luften från 12 meters avstånd. Till saken hör att skulle man missa får inte någon pil gå längre än 40 meter. Där är här det blir en konst att kunna tillverka flu-flu-pilar som inte går

längre än 40 meter. 3 x 3 pilar där minst en pil i varje serie skall sitta i fågeln vid tre olika tillfällen och män är godkänd även i detta prov. Vi skjuter också blunt på frisbee och vi har träplattor, 30 cm långa, som ska skjutas på ur händerna på en Gute. På bluntspetsarna klistrar vi "knallkork" för att ge publiken en bra effekt.

Eldpilar i formation tränas med långa tygband på pilarna för att hinna se och forma skyttet vackert. Det är ju bra mörkt när vi skall uppträda och har dålig kontakt med varandra, det gäller att allt skall gå på rutin.

Alla prov och skojerier skall vara klara i god tid inför sommaren och det krävs mycket tid.

Någon undrar kanske här om säkerheten. Vi har skydd och gör inget som är riskablare än 3D eller en vanlig jaktävling i SBF:s regi.

Under en helg hos mig har ett 20-tal skyttar försökt och några kommit en bra bit i sin säkerhet och sitt provskytte. En sedan en 30-måls jaktbana i skogen gav ytterligare övning var bara en bonus. Vi önskar varandra en god sommar i bågskyttevärlden och förresten. Varför inte söka upp någon av våra uppträden.

## Valborg i Örebro

Ett exempel på uppträde var under Valborg i Örebro, där slottets närmiljö för tredje året fick sig en rejäl tankeställare.

Steinar Gustavsén från Nora BK hade samlat en spännande grupp av långbågesskyttar för att tända det på vattenspegeln flytande bålet. Det har blivit en stor efterfrågan på detta äventyr från publik håll och det är bara för oss att finslipa våra ideér. Att fyrverkeriet som följer med blandad kör och bleckhornsmusik är en tradition som bar är att njuta av och gratulera arrangörsskapet.

Se bilder på nästa sida.

Owe-Gubben.



# Bilder från Valborg i Örebro



Av storleken på rishögen att dömma är det lätt att förstå behovet av träning för att med långbågar och framtunga eldpilar träffa detta i kolmärker.

## En liten rättelse!

I nummer 5 angavs ett felaktigt datum för Fält-EM, det skall vara enligt nedan.  
*11 -18 September EC Field Championship Rogla/SLO.*

# ARCO SPORT SPIGARELLI S.N.C.

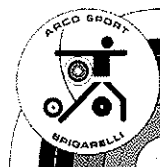

## Spigarelli compoundsikte "EVO"



**Mycket välgjort  
compoundsikte - för den  
krävande skytten!**

Vikt: 270gram  
Mått: 28 x 13,3 x 3,8cm  
Scopegänga: 10/32"  
Snabbjustering: Höjddled  
Sidojustering: Alla riktningar  
Vårt art. nr: 2019  
Pris: 1895,-

**NYHET  
2003**

**Levereras i väska gjord just för detta sikte**

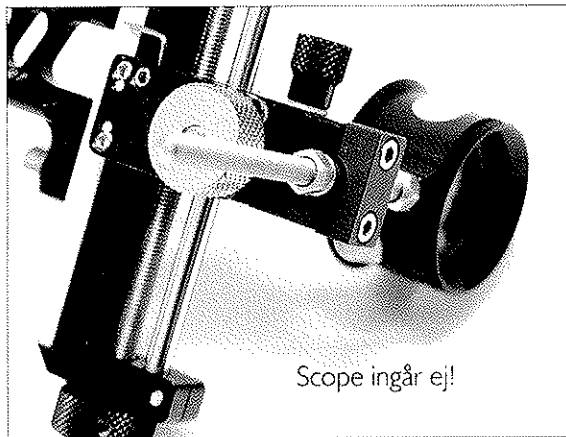
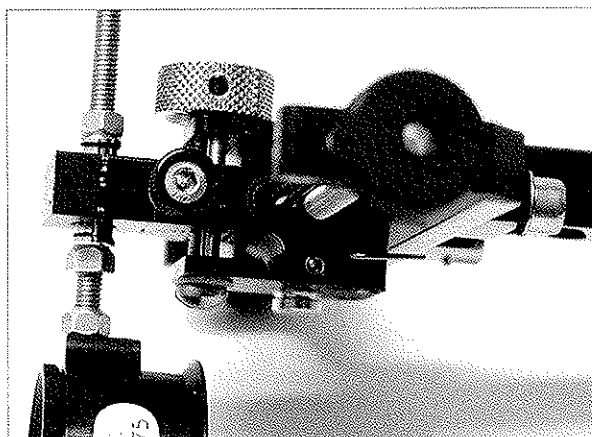

Scope ingår ej!

# LABO IMPORT AB

SWEDEN

Box 8085  
650 08 Karlstad

054-53 31 10  
Butik på nätet [www.labo.se](http://www.labo.se)

Tel: 054-53 31 10  
Fax: 054-53 36 20



# ARCO SPORT SPIGARELLI S.N.C.

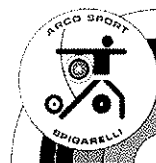

## V-Bar Spigarelli med snabbfäste



## Första V-baren med Integrerat snabbfäste

Vikt: 65 gram  
Mått: 8,5 x 4,2 x 1,8cm  
Vinkel sidled: 85°  
Vinkel höjdlid: 0° eller 15°  
Vårt art. nr 2283  
Pris: 445:-

**NYHET**  
**2003**

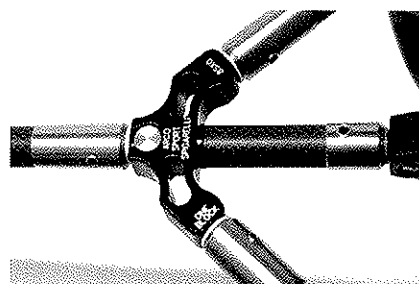

## V-Bar Spigarelli med snabbfäste och dämpare "TFC"

## Första V-baren med Integrerat snabbfäste och Inbyggda dämpare

Vikt: 99 gram  
Mått: 10 x 4,5 x 2,0cm  
Vinkel sidled: 85°  
Vinkel höjdlid: 0°  
Vårt art. nr 2282  
Pris: 595:-

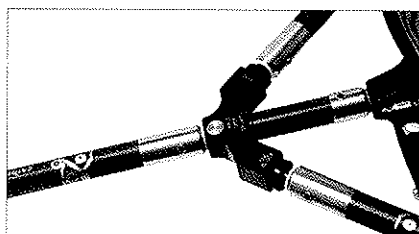

**DU HAR VÄL SETT DE NYA PILPRISERNA!**

# LABO IMPORT AB

SWEDEN

Box 8085  
650 08 Karlstad

054-53 31 10

Butik på nätet [www.labo.se](http://www.labo.se)

Tel: 054-53 31 10  
Fax: 054-53 36 20

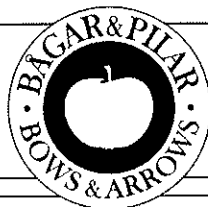

Triewaldsgränd 3 : 111 29 Stockholm : Tel 08-21 91 68 : Fax 08-20 46 20 : www.bagaropilar.com

# ÄNTLIGEN

Upp till **24** Månaders

Räntefri Avbetalning

**Smartare än kontant med valfri betalning**

**Fler fördelar med Resurskortet**

- ▶ Du kan välja att betala hela beloppet månaden efter ditt köp utan några som helst extra kostnader. Ingen ränta eller avgifter.
- ▶ Du kan också välja upp till 24 månaders räntefri delbetalning.
- ▶ Du gör ditt val av betalningsalternativ i lugn och ro månaden efter köpet.
- ▶ Det kostar inget att skaffa eller ha ett kort. Dessutom gäller det i mer än 3.000 butiker.
- ▶ Du ansöker om kortet snabbt och enkelt i butik och väljer önskat koputrymme. Sen är det klart att handla.

**Så här kan du betala**

Se i tabellen vad månadsbeloppen blir vid olika kopbelopp och delbetalningsplaner. Du väljer betalningsalternativ vid första betalning månaden efter köpet.

Kopbelopp	1 mån	3 mån	6 mån	12 mån	24 mån	48 mån
2.000,-	2.000,-	667,-	333,-	167,-	125,-	125,-
5.000,-	5.000,-	1.667,-	833,-	417,-	209,-	141,-
8.000,-	8.000,-	2.667,-	1.334,-	667,-	334,-	225,-
10.000,-	10.000,-	3.334,-	1.667,-	834,-	417,-	282,-
15.000,-	15.000,-	5.000,-	2.500,-	1.250,-	625,-	427,-
20.000,-	20.000,-	6.667,-	3.334,-	1.667,-	834,-	563,-
30.000,-	30.000,-	10.000,-	5.000,-	2.500,-	1.250,-	899,-

Kostnader	1 mån	3 mån	6 mån	12 mån	24 mån	48 mån
Äntrena	0%	0%	0%	0%	0%	11,88%
Adelavgift	0,-	25,-	25,-	25,-	25,-	25,-
Uppslagsavgift	0,-	15,-	15,-	24,-	33,-	0,-

De i tabellen angivna belopp är exempel på. För att få ett exakt belopp för din köpsumma och upplagsavgift kontakta Resurskortet. För att få ett exakt belopp för din köpsumma och upplagsavgift kontakta Resurskortet. För att få ett exakt belopp för din köpsumma och upplagsavgift kontakta Resurskortet. För att få ett exakt belopp för din köpsumma och upplagsavgift kontakta Resurskortet.

**Ring för mer information!**



# TÄVLINGSANNONSER

Nr 6, 2005

*Nu kan du ta ur tävlingsannonserna och sätta upp dem i klubblokalen!*

## Innehåll

Norra Svealands Tavel-DM  
Östra Svealands Tavel-DM  
Syd Östra Götalands J&F-DM  
Fridträffen  
Björkträffen  
Vikingafejden  
Ryda-Fälten  
3D-ETTAN  
Götalands i Tavla  
Svealands i Tavla  
Rejmyre 3D  
Grästorpsjakten  
Södra Norrlands Tavel-DM  
3D-SM  
Ren info, om doping från RF  
Kul märken!  
Passa På! billiga pilar

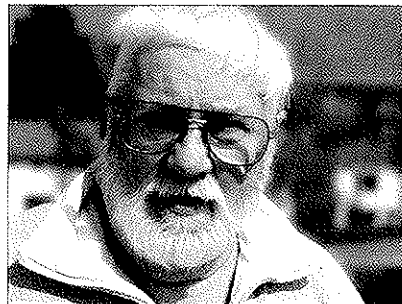

På uppdrag av  
**Södra Norrlands  
Bågskytteförbund**  
inbjuder

Bågskytteklubben Iggesund  
**till DM i tavla utomhus**  
Den 13 augusti 2005

Separat inbjudan till berörda  
klubbar.

**Välkomna!  
Styrelsen !**

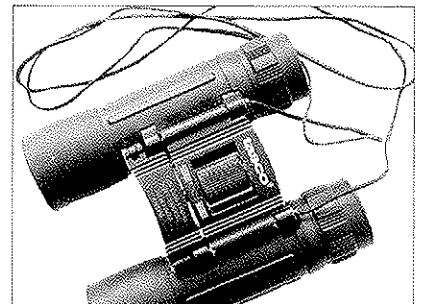

På uppdrag av  
**Sydöstra Götalands  
bågskytteförbund**  
inbjuder

Rumskulla GoIF  
till  
**Distriktsmästerskap i Jakt/Fält**  
Lördagen den 20 augusti 2005

Se separat inbjudan till berörda klubbar.  
Välkomna!

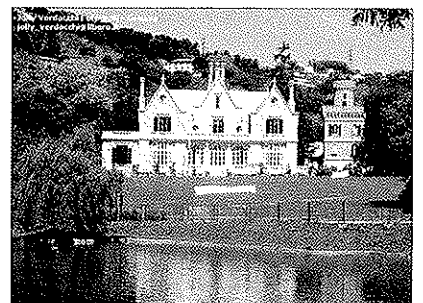

## Prenumerera på Tidskriften Bågskytten!

10 nr á 225 kronor

(se kampanj på nätet och i tidskriften sidan 8)

PG: 37 90 05 - 2



## SUNDSVALL-ORTVIKENS BÅGSKYTTEKLUBB

### INBJUDER TILL MIDÄLVAPILEN

- Datum:** Söndagen den 12/6-2005  
**Plats:** Klubbens bana i Ortvikens.  
**Start:** Klockan 09.00. Uppvärmning: Mellan kl. 08.30 – 08.50 på längst avståndet  
**Rond:** FITA-1440 rond, SBF-1440 rond samt SBF 20m rond  
**Klasser:** Enl. SBF:s bestämmelser.  
Dock minst 4st deltagare i varje klass.  
**H-domare:** Börje Jonsson.  
**Anm. Avg:** 16-klass och Äldre 120 KR.  
10 och 13-klasserna 70 KR.  
**Övrigt:** 6-pilsserier på långhällen.  
Knattarna 3-pilsserier hela tävlingen.  
**Anmälan:** Senast fredagen den 3/6-2005.  
Till Börje Jonsson tel: 060-616104.  
E-post: borje.jonsson@bagskytte.se  
**Servering:** Servering kommer att finnas.  
Korv, Kaffe, Läsk, Godis mm:  
**Upplysning:** Övriga upplysningar lämnas av  
Börje Jonsson tel: 060-616104.

VÄLKOMNA  
Sundsvall-Ortvikens Bågskytteklubb.

Sätters IFs Bågskytteklubb inbjuder till

### DM-Tavla för NorraSvealands BF

- Plats:** Djupdalarna  
**Vägvisning:** R70, 1 km söder om Säter  
**Tider:** Lördag 18/6-05  
Övnings skjutning: 10.00  
Tävlings start: Efter uppvärmning  
**Tävling:** FIFA 900  
**Klasser:** Klasser enligt SBF  
**Avgift:** 10-16 klasser + motion 50 kr  
Övriga 100 kr  
**Förtäring:** Enklare förtäring

Max deltagarantal 80st

Separat inbjudan till berörda klubbar  
Se även, [web.telia.com/~u22505666/](http://web.telia.com/~u22505666/)

**HJÄRTLIGT VÄLKOMNA!**

## Nyköpings Bågskytteklubb

På uppdrag av Östra Svealands Bågskytteförbund  
inbjuder vi till distriktmästerskap i tavelsskytte  
utomhus

- Tävlingsplats:** Klubbens bana vid Stenkulla  
**Tävlingsstart:** 2 / 7 2005. Klockan 10,00  
Uppvärmning 9,15  
**Klasser:** Enligt SBF:s regler  
**Rond:** FITA 70m, SBF 50/40/20  
3-pilserier. Inga finaler  
**Anmälan:** Senast 27 juni till  
E-post: [stigb.egpost@telia.com](mailto:stigb.egpost@telia.com)  
Tel: Stig Bergström 0155-36619,  
**Startavgift:** Seniorer och äldre 100 kr  
Alla juniorer 50 kr.

Vägvisning från väg 52, 53 och E4:s östra avfart.  
Telefon till tävlingsplatsen 0155-284215.

Div. Servering

Välkomna!

Vänersborgs Bågskytteklubb  
Inbjuder till

### Fridaträffen

Söndagen den 3 juli Kl. 10:00  
Provpilar från 9:30

- Plats:** Klubbens bana Fridhemsvallen  
**Rond:** 70 m med finaler  
**Klasser:** Enligt SBF  
**Anm. Avg:** 19 och äldre 120:-  
Övriga samt lag 80:-

**Anmälan:** Anmälan senast 27 juni till  
e-post: [fridaskytte@hotmail.com](mailto:fridaskytte@hotmail.com)  
eller: Vänersborgs Bågskytteklubb  
Hästängegatan 13  
462 41 Vänersborg  
Ev. upplysningar: 070-8765072

**Servering:** Enklare servering kommer att finnas.

**Välkomna!**

## UMEÅ BÅGSKYTTEKLUBB

Inbjuder till

### BJÖRKTRÄFFEN

lördagen den 23 juli 2004

- Tävlingsplats:** Klubbens bana vid Nydala,  
E4 norra infarten
- Start:** kl 10.30
- Tävlingsform:** FITA 1440  
6 pil serier för alla utom knattar  
som skjuter 3 pil serier.
- Klasser:** Enligt SBF. Uppflyttning kan ske till  
annan klass vid mindre än 4 skyttar i  
klassen.
- Startavgifter:** Seniorer och äldre 100:-  
Juniorer 80:-  
Yngre juniorer och knattar 60:-
- Anmälan till:** Robert Saers 0704470220 eller  
Lundqvist 090.-123966 eller  
e-mail: [Balas@telia.com](mailto:Balas@telia.com)  
senast 19 juli.

VÄLKOMNA!

## IK Östervikings bågskytte sektion

Inbjuder till

### Vikingafejden

Lördagen den 23 juli 2005 klockan 10.00

- Plats:** Månvallen Bottna
- Rond:** FITA 900-rond  
Uppvärmning 09.30
- Klasser:** Enligt SBF:s bestämmelser
- Anm. avg.:** Seniorer och äldre 120:-,  
övriga 70:-
- Anmälan:** Senast måndagen den 18 juni till  
Arne Welin tel: 0121-40015

**Begränsat deltagarantal!**

**Välkomna!**

## Borås Bågskyttesällskap

Inbjuder

Till

### Ryda-fälten

Lördag den 30 juli 2005

- Plats:** Ryda vid Borås BS skjutfält.
- Start:** Kl. 10.00
- Uppvärmning:** Start 09.00
- Rond:** Fita/SBF 2\*12 mål,  
Förflyttning i klass vid färre än fyra  
skyttar.
- Anm. avg.:** Seniorer 120,- kr, Juniorer &  
yngre 70,- kr

Efteranmälningsavgift uttages med 50%  
Enklare servering i klubbstugan  
Anmälan senast den 25 Juli till:

Claes Jonsson  
Andgränd 6  
515 60 Svaneholm  
Mail: rydafalten2005@hotmail.com

VÄLKOMNA!

## BÅGSKYTTEKLUBBEN DALPILEN

inbjuder er till

### 3D-ETTAN 2005

Söndagen den 31 Juli 2005

- Tider:** Uppvärmning kl 9.00-9.50 **start kl 10.00**
- Tävlingsplats:** Mellsta sandåsar och dalar kring  
BK Dalpilens klubbstuga norr om Borlänge  
utefter RV 70 mot Mora.  
Vägvisare från Mellsta rondellen.  
Camping vid klubbstugan möjligt, ring före!
- Klasser:** Enligt SBF:s bestämmelser
- Tävlingsform:** 1 x 30 3D-mål Mc Kenzie och Delta.  
Deltävling i 3D Touren
- Avgift:** Seniorer och äldre 130 kr, touravgift 30 kr,  
övriga 80 kr. Kan inbetalas samtidigt med  
anmälan senast den 25 juli 2005 till  
BK Dalpilen PG 231 34-0. Märk talongen  
med 3-D ETTAN  
vid klubbstugan
- Servering:** Anmälan senast den 25 juli 2005 till:  
PeO Gunnars hem 0243-821 07 eller  
[peo.gunnars@telia.com](mailto:peo.gunnars@telia.com) 070-3041501  
Lars-Göran Käck 0243-22 35 28
- Info:** <http://bk.dalpilen.sida.nu>

**Välkomna!**

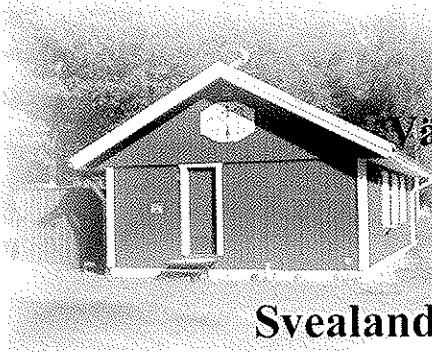

På uppdrag av  
**Västra Svealands BSF**  
Inbjuder  
**BK Mohican**  
till  
**Svealandsmästerskap Tavelsskytte**  
6:e Augusti  
Kl.10.00

Provpilar därefter start

70 m 2x36 pilar

Finaler i fulla klasser

Klass 13 80:-

Klass 16 – 60 120:-

Anmälan senast 1 / 8

E post: [caddyman@koping.net](mailto:caddyman@koping.net)

Servering: Kaffe, Dricka, Korv etc.

Skyttat från infarter till Köping.

**VÄLKOMNA!**

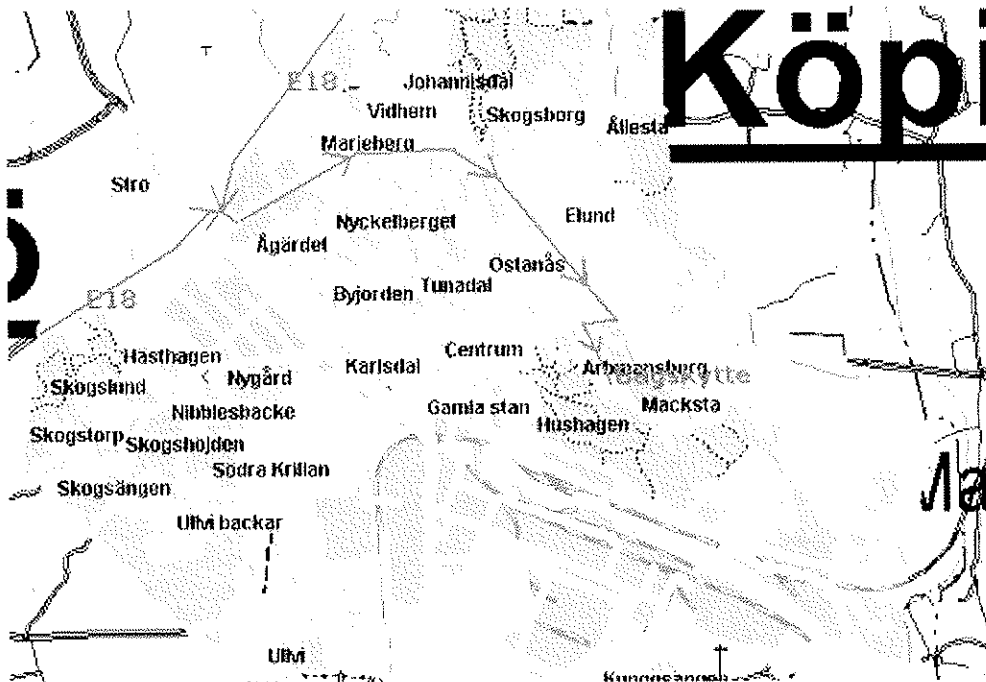



Hässleholms BK  
inbjuder till  
**GÖTALANDSMÄSTERSKAP I  
TAVLA**

Lördagen den 6 augusti 2005 klockan 10.00

**Tävlingsplats:**

Bågskyttebanan på Österås i Hässleholm

**Tävlingsform:**

FITA 70 meter, SBF 50 meter, 40 meter och 20 meter,  
2x36 pilar

**Uppvärmning:**

2 x 4 minuter

**Klassindelning:**

Enligt SBF:s bestämmelser

**Anmälningavgifter:**

Klass 16-60 och Långbåge: 120 kronor

Klass 10 och 13: 100 kronor

Lag oavsett klass: 160 kronor.

**Anmälan:**

Senast lördagen den 30 juli per telefon 0451-84479,

Kayh Andersson eller

via mail: andersson.kayh@telia.com

Servering i enklare form finns på tävlingsplatsen.

VÄLKOMNA HÄSSLEHOLMS BK



## Rejmyre 3 D

Den 20 augusti kl.10.00  
inskjutning från 09.00

Vid Rejmyre skola, vägvisning från infarterna till  
samhället.

Samtliga klasser enl SBF.

2 x 15 3 D Mål.

19-60 klasser 120 kr touren 30 kr

10-16 klasser 70 kr touren 30 kr

Servering

Anmälan senast 15/8 till Mikael Ågerup på telefon

011/160141 eller e-mail : m.agerup@telia.com

Alla skyttar hjärtligt  
välkomna!!



## IF KARLSVIK

inbjuder till

### SÅGVERKSTRÄFFEN

Söndag den 21 augusti

**Plats:** Klubbens bana, Alnö

**Tid:** Kl. 09.00, uppvärmning 2x4 minuter  
på längsta avståndet, därefter start.

**Rond:** FITA 1440-rond, 6-pilsserier på  
långhållen.  
SBF 20 m, 3-pilsserier hela tävlingen.

**Klasser:** Samtliga enligt SBF, minst 4 i varje  
klass

**Avgift:** Seniorer 120:-, Juniorer 80:-

**Anm:** Senast söndag 14 augusti till Ann-Mari  
mail: fam.stromstedt@telia.com  
tel: 060-56 88 66 eller 070-683 45 04

**Hamburgare, korv, kaffe mm finns att köpa**

**VÄLKOMNA!**

BS Grästorps inbjuder  
till

## GRÄSTORPSJAKTEN

Söndagen den 11 september 2005

**Plats:** Klubbens bana, väg 47 "väster  
Grästorps"

**Rond:** 1 x 30 mål Jakt  
Uppvärmning: 8.30 - 9.30

**Start:** 10.00

**Klasser:** Enl. SBF:s  
(Minst 4 i varje klass)

**Anm.avg.:** 19-klass & äldre 100:-  
övriga 60:-

**Anmälan:** E-post torsten.i.grastorp@telia.  
com

Fax: 0514-510 04

Anmälan senast mån. 5 sept.

Klubblokalen: tel / fax 0514-51441  
Servering

**VÄLKOMNA TILL GRÄSTORP**

På uppdrag av Svenska Bågskytteförbundet inbjuder  
**Eskilstuna Bågskyttesällskap till**  
**Svenska Mästerskapen i 3D-bågskytte**  
lördagen och söndagen 3 - 4 september 2005

- Tävlingsplats:** Eskilstuna Motorstadion, Gröndal Eskilstuna.  
Skyltning kommer att ske från E20
- Omfattning:** SM för samtliga klasser enligt SBF regler fr.o.m. 13-klass.  
10-klass kan också delta, men tävlar då utanför SM-tävlingen.
- Tävlingsform:** 2 x 30 mål 3D-figurer enligt SBF regler.
- Anmälan:** Skriftlig anmälan på blankett, som finns att hämta på <http://web.telia.com/~u16109601/index.htm>, skall vara oss tillhanda 5/8 2005 under adress Eskilstuna Bågskyttesällskap, MunktellArenan, V:a Storgatan 15, 633 42 Eskilstuna.
- Anmälningavgift:** Individuellt 16-klass och äldre 325:-, 10- och 13 klass 225:-. Lag 225:-.  
För deltagande i 3D-touren tillkommer 60:- för båda tävlingsdagarna.  
Avgifterna insätts klubbvis vid anmälan på vår förenings postgirokonto 12 16 39 - 9.  
Ange "3D-SM 2005" på inbetalningskortet.  
Anmälan efter 5/8 i mån av plats mot 50% tillägg på anmälningavgiften.
- Program:** Lördag 3/9  
Uppvärmningsskjutning kl 09.00 -. 09.45  
Uppställning för SM-Invigning kl 10.00  
Tävlingsstart kl 10.30.  
Söndag 4/9  
Uppvärmningsskjutning kl 08.00 -. 08.45  
Uppställning kl 09.00 och tävlingsstart omedelbart därefter
- Materialkontroll:** Stickprovskontroll båda dagarna. Klubbtröja måste bäras på.  
Kontroll av tävlingslicenser kommer att ske via Internet efter anmälan.
- Tävlingsexp.:** Öppen fredag 2/9 17.00 - 21.00, lördag 3/9 08.00 - 18.00,  
söndag 4/9 08.00-16.00.
- Tävlingsledare:** Leif Danielsson och Peter Gyllhag
- Upplysningar:** Finns att hämta på <http://web.telia.com/~u16109601/index.htm> eller  
Leif Danielsson tel 016 - 35 26 97 eller 070- 581 61 16 eller  
Peter Gyllhag tel 016 - 51 64 63 eller 070- 343 57 07.
- Priser:** Endast SBF-medaljer.
- Övrigt:** Under tävlingen kan vi nås på telefon 070- 581 61 16 eller 070- 343 57 07

**Välkomna till Eskilstuna**

# Ren Info

**Riksidrottsförbundet informerar om följer kring doping och ett preparat som heter "nandrolon".**

## Angående debatten kring nandrolondoping

**M**ed anledning av den diskussionsom idag förs i media angående risken att idrottsutövare dömts felaktigt för nandrolondoping finns det skäl att klargöra vissa fakta:

Nandrolon är en förbjuden steroid som under flera år använts i dopingsammanhang inom idrotten. Nandrolondoping kan påvisas genom förekomst av själva substansen nandrolon i urinen. Vanligast är dock att man hittar metaboliten 19-noradrosteron. I reglerna finns ett gränsvärde på två nanogram/ml av 19-noradrosteron för att laboratoriet ska rapportera provet som ett positivt fall.

Det har framkommit att kroppen själv i vissa fall kan producera 19-noradrosteron (dock inte nandrolon), bl a genom s.k. aktivt urin i prov med hög specifik vikt. Därför har det från WADA:s tjänstemän lagts fram ett direktiv om att prov som uppvisar en halt av ämnet mellan två och tio nanogram/ml ska analyseras med avseende på aktivt urin. Det är detta den engelska tidningen Sunday Telegraph har snappat upp.

Det ska betonas att man hos den helt övervägande delen av de idrottare som fällts för nandrolondoping kunnat påvisa antingen grundsubstansen nandrolon eller koncentrationer av 19-noradrosteron som vida överstiger även de nu diskuterade tio nanogrammen. I flera fall har de aktiva dessutom själv erkänt att de tagit nandrolon eller något

kosttillskott. I de senare fallen gäller principen om den aktives strikta ansvar för vad han eller hon får i sig. I Sverige har också dopingkommissionen i tvärsamma fall generellt gått på principen att hellre fria än fälla.

Vad gäller kärnfrågan - om någon oskyldig dömts - kan vi i alla fall konstatera att några sådana problem knappast föreligger i Sverige. Vi har tittat tillbaka lite och de flesta fallen har haft värden långt över 10. I andra fall har vi på annat sätt kunna styrka bruk av kosttillskott eller nandrolon. I ytterligare några fall har idrottaren aldrig yttrat sig över provsvaret, vilket kan tolkas som att de inte haft några invändningar. I ett fall för inte så länge sedan avskrev också ett ärende >2 pga att vi inte kunde utesluta naturliga orsaker.

## KUL MÄRKEN!



### Compound, FITA stjärnmärke på rund bakgrund

Sjärke	På Vit	På svart	På blå	På Röd	På Guld	På Purpur
Dam&herr	1000p	1100p	1200p	1300p	1350p	1400p

### Recurve, FITA stjärnmärke på sköld

Sjärke	På svart	På blå	På Röd	På Guld	På Purpur	
Dam&herr	1000p	1100p	1200p	1300p	1350p	1400p



Vidstående märken finns enligt respektive tabell.

FITA stjärnmärke kan tas för resultat uppnådda i en enkel FITA rond, i någon av FITA ronderna i en dubbel FITA rond eller i kvalifikationsronden i en Olympic Round om dessa tävlingar är organiserade enligt artikel 6.5. Finns i lager på försäljningskansliet, samma som tidskriftens redaktion.



# PASSA PÅ!

Gäller vid beställning på i vår webbutik [www.labo.se](http://www.labo.se)

	Förr	NU!
Jazz (lila).....	40:-	24:-
Platinum (grå).....	55:-	38:-
X7 Eclipse (svart) .....	85:-	49:-
X7 Cobalt (blå) .....	95:-	55:-
Redline .....	109:-	66:-
ACC .....	140:-	105:-
ACE .....	279:-	199:-
Navigator* .....	199:-	139:-
X10* .....	319:-	249:-

\* Beställningsvara, säljes i hela dussin

Hos oss får du:  
15 års erfarenhet  
Ett enormt lager  
Snabba leveranser  
Kunnig personal  
2000 m<sup>2</sup> lokalyta  
Webbshop dygnet runt  
6 telefonlinjer  
Egen katalog

Beställer du 12 st pilar av samma sort och dimmension får du dessutom 10% rabatt!

 **EASTON**®

**LABO IMPORT AB**  
SWEDEN

Box 8085  
650 08 Karlstad

054-53 31 10  
Butik på nätet [www.labo.se](http://www.labo.se)

Tel: 054-53 31 10  
Fax: 054-53 36 20

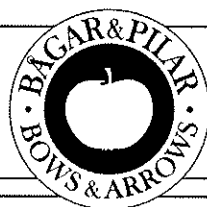

Triewaldsgränd 3 : 111 29 Stockholm : Tel 08-21 91 68 : Fax 08-20 46 20 : [www.bagaropilar.com](http://www.bagaropilar.com)

# TEAM

## BÅGAR & PILAR

Detta är ett Team med kunskap & erfarenhet!

Detta är ett Team som finns för just DIG!

Detta är ett Team som älskar Bågskytte!

Ring - och du får en direktkontakt som  
Bågar & Pilar Kund!

Petra Ericsson  
Mikael Larsson  
Jari Hjerpe  
Anna Alnefelt  
Rickard Jansson  
Ulf Hemmings  
Karin Teghammar

Erik Jonsson  
Ingrid Olofsson  
Claes Jonsson  
Anton Lundström  
Andreas Norén  
Yngve Malmström  
Mikael Hovemyr (extra personal)

Vi er ber att  
Respektera dessa skyttar under tävling!

Vi finns för DIG!

# Avståndsbedömning

Bearbetning: Mikael Svahn, Källa text & bilder: SBF-häfte Jakt&Fältskytte med båge och pil

Allt du vill göra bra måste tränas. Detta gäller även avståndsbedömningen och det finns en hel del metoder att ta till för att göra det hela enklare.

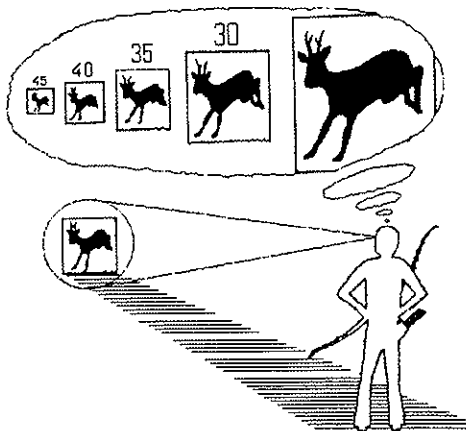

## Direktmetoden

Direktmetoden innebär att du lär dig att bedöma hur långt bårt ett mål är pöacerat genom att du känner till dess relativa storlek. Detta kräver mycket övning. Metoden bygger på referenser om en figurs/tavlas relativa storlek på vissa avstånd. Här följer tips som underlättar inläringen.

- Lär dig att på ett ungefär uppskatta storleken på alla förekommande djurfigurer och fälttavlor.
- Placera in tavlorna på kända avstånd (börja med max avstånden) läs in den relativa storleken med ögonen.
- Placera ut tavlorna i terrängen, bedöm avstånden och kontrollera detta genom tex stegning.
- Utgå alltid från maximi- eller minimiavståndet vid bedömning (viktigt på fältronden).

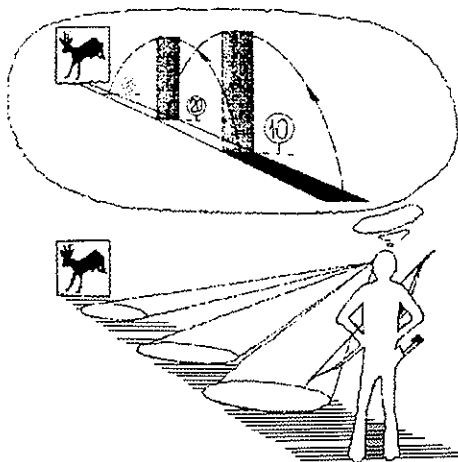

## 10-metersbasen

- lär dig känna in hur långt 10 meter är på marken. Ta ut en punkt på marken till vilken du bedömt att det är just 10 meter, "vältra" sedan 10-metersmättet fram emot tavlan. Är lite vanskligt att använda uteslutande om terrängen är kuperad då det är "fågelvägen" som vi är ute efter.

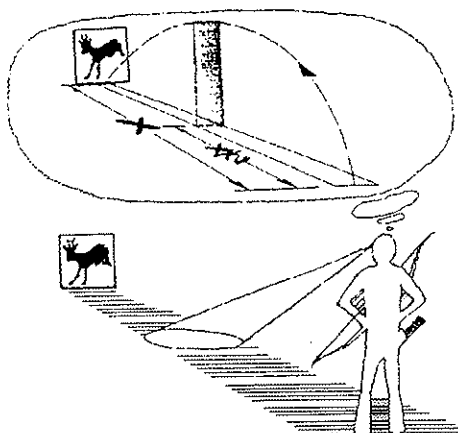

## Mittpunktsmetoden

Försök att hitta en punkt som ligger mitt emellan dig och målet. Gör sedan en noggrann bedömning av avståndet till den punkten, det är ju som bekant lättare att bedöma ett kort avstånd än ett långt.

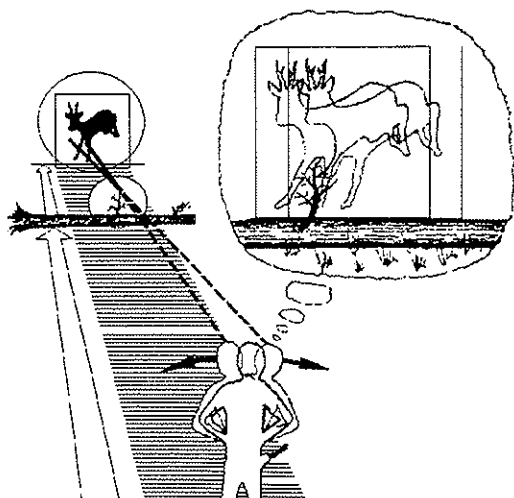

### Ugglemetoden

Är användbar då terrängen närmast målet är skydd för skytten. En förutsättning för ugglemetoden är att det finns ett föremål som ligger på bedömningsbart avstånd har viss kontakt med målet.

- Gör en första bedömning av avståndet fram till något föremål framför målet, tex en gren.
- Flytta ny huvudet i sidled samtidigt som du observerar hur föremålet förskjuter sig i förhållande till referenspunkten.
- Blir förskjutningen mindre än din förflyttning av huvudet i sidled ligger målet närmare referenspunkten än avståndet från dig till referenspunkten. Ett exempel: Du har dömt att avståndet till referenspunkten är 42 meter. Du rör huvudet 3 cm och föremålet förskjuts 1 cm. Avståndet från referenspunkten är då  $1/3$  av 42 meter, vilket ger det totala avståndet 56 meter.
- Blir förskjutningen lika stor som huvudrörelsen ligger referenspunkten på halva avståndet.

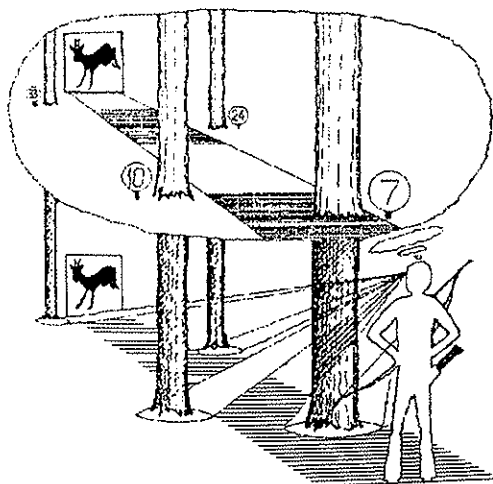

### Terrängmetoden

Består terrängen av homogen skog kan du bedöma avståndet till träden i skjutgatan fram till målet.

Även denna metod är bra som komplement till andra metoder.

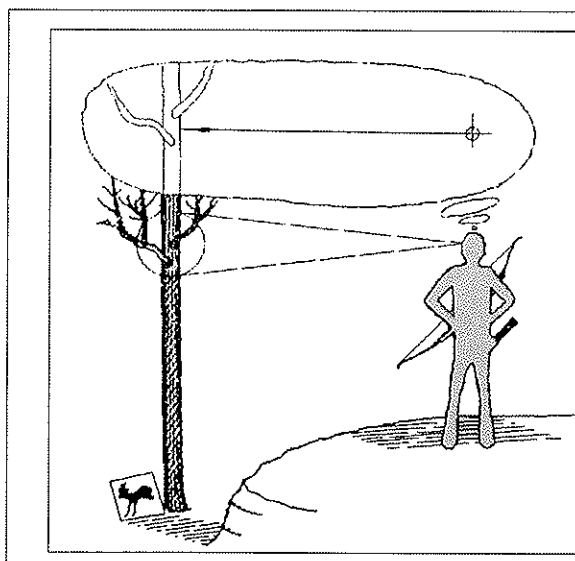

### Att döma nedför

Att döma kraftigt nedför uppfattas av många som svårt. Detta kan bero på att kontakten med marken inte är den samma, det känns lite som att döma rakt ut i luften och det är lätt att döma allt för långt.

En bra kompetterande metod är då att titta rakt ut i luften mot något träd som står i närheten och döma avståndet dit. Den sträcken är förstås kortare än till själva målet men den skillnaden kompenseras av den sikteskorrigering som du skulle gjort för lutningen.



# Yngre Junior Troffén

Resultat efter 29 tävlingar den 25 maj 2005

Av: Henry Jonson

Plac	Förening	Deltagare	Starter	Poäng						
1	BS Grästorps	10	66	242	52	Västbo BK	2	4	14	
2	Stocka BSK	8	48	168		Umeå BK	3	5	14	
3	Tyresö BS	11	56	155	54	Tranås BSK	2	5	13	
4	Hammarö BSK	5	34	112		Pauliströms IF	2	6	13	
5	Sundsvall/Ortvikens BK	5	28	94		Vänersborgs BK	2	6	13	
6	Huskvarna BK	11	34	87		Svärdsjö IF Vasapilen	3	11	13	
7	Eskilstuna BS	4	22	86	58	BK Dalpilen	1	7	12	
	Finspångs BSK	7	29	86		59	IF Ulvåra	4	6	11
9	Kristianstads BK	6	27	84		60	Satserups GF	2	6	9
10	Skogens IF	14	37	81	61	Angereds BS	1	2	7	
11	Lindome BK	11	24	80		Alingsås BK	1	3	7	
12	BSK Hudik	7	31	69		BK Snapphanen	1	5	7	
13	Säter BS/BK	4	22	66		Östersunds BK	2	6	7	
14	Tibros BS	9	26	56		Växjö AIS	3	5	7	
15	Rumskulla GOIF	5	15	55	66	Upplands Väsby BK	1	2	6	
16	Hässleholms BK	3	14	52		Kungsängens BK	2	2	6	
	BK Fjädersn	4	17	52		Kungälv BK	2	2	6	
18	Falu BK Kopparpilen	3	15	47		Karlshamns BK	3	3	6	
	BSK Iggesund	5	20	47		Vetlanda BSK	3	4	6	
20	Kiruna BK	7	17	46		Piteå BK	3	4	6	
21	Mjölby BS	3	10	39	72	Älvenäs BK	1	3	5	
22	Skövde BK	4	16	38	73	Nora BK	2	2	5	
23	Rembo IK	1	7	36	71	Skurups BK	1	4	4	
	Grimslövs AIF	3	12	36		Bodens BKP	2	2	4	
25	Järnvägens IF	5	16	35		Kristinehamns BK	3	3	4	
	Karlskrona BK	8	13	35	77	BK Bergslagspilen	1	2	2	
27	Helsingborgs BK	2	7	31		BK Fiskgäusen	1	2	2	
28	BS Vaggeryd	4	10	30		Lammhults BSK	1	2	2	
29	Borås BS	4	11	29		Sandvikens BK	1	2	2	
30	BK Gripen	3	11	27	81	BK Göta Lejon	1	1	1	
	BK Unga Örnar	5	11	27						
32	Linköpings BSK	3	13	26						
33	Trelleborgs BK	3	6	23						
34	Karlstads BK	1	7	22						
	Stockholms BK	3	8	22						
36	Södertälje BF	3	6	21						
	BS Gothia	4	7	21						
38	Bålsta BSS	1	6	20						
	Västerviks BK	3	6	20						
40	Timrå AIF	3	5	18						
	BK Friskyttarna	3	8	18						
	Skellefteå BK	4	7	18						
	BS Kil	5	9	18						
44	BK Vildkaninen	6	9	17						
	BK Björnen	6	10	17						
46	Motala BK	2	4	16						
	Rejmyre BSK	2	8	16						
	Frösö CPK	3	7	16						
	Korsnäs IF/BK	3	9	16						
50	Nyköpings BK	3	6	15						
	Vollsjö BK	3	7	15						

Ny agentur! Direkt från  
Wisconsin!

Reklam

21



[www.scandinavianbowhunting.com](http://www.scandinavianbowhunting.com)



[www.scandinavianbowhunting.com](http://www.scandinavianbowhunting.com)

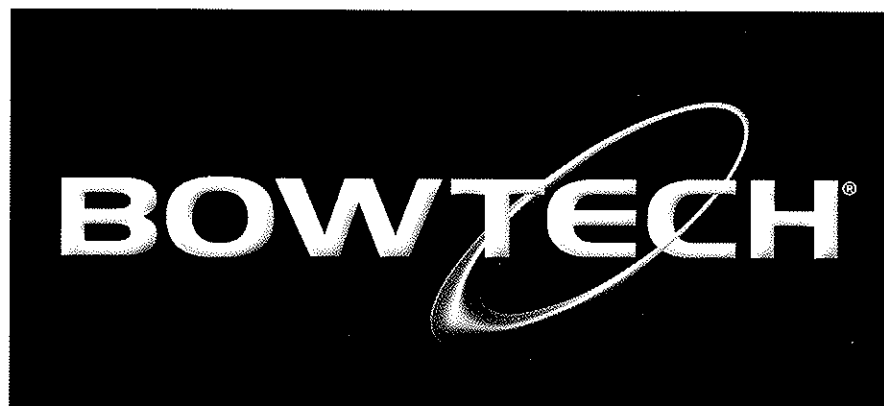

[www.scandinavianbowhunting.com](http://www.scandinavianbowhunting.com)

**Scandinavian Bowhunting**

Masmovägen 23, 143 32 Vårby

Tel: 08-710 10 71

e-mail: [scandinavian.bowhunting@swipnet.se](mailto:scandinavian.bowhunting@swipnet.se)

# Svenskt deltagande vid Norskt Unionsfirande i Trondheim

Text & bild: Göran "Weiland" Landström



Här kommer en liten rapport från Unionsfirandet i Norge där temat är medeltiden. Bågskyttet förekommer i samband med den historiska marknaden som den ursprungliga Olavsfestivalen utökats med. Göran Weiland berättar här om detta evenemang.

Detta är andra året som vi, Catherine min fru och jag, har blivit engagerade för Olavsfestdagene i Trondheim. I år kommer tyvärr inte båda två att vara på plats. Vi har under fyra av festivalens dagar prov på verksamhet, festivalen avslutas den 6:e. Vi berättar om bågshistoria och om båg och pilbyggande.

## Olavsfestivalen

Mycket frågor och ett stort intresse, och kunnande, mötte oss i Norge. Både från Norrmännen men också från de tillresta turister och pilgrimer från världens alla hörn. Olavsfestdagene började som en från början kristen musikfestival med det Norska helgonet ST.Olav. Efterhand har festivalens både innehåll och tidslängd ökat. Bland annat har en historisk marknad tillkommit och det är i samband med den marknaden vi är verksamma. Förra året var vi kontrakterade att arrangera 3 olika tävlingar. 1. Mellan sponsorer. 2. Mellan marknadens arrangörer och Nidarosdomens anställda. 3. Mellan Norska och Svenska bågskyttar. Nr.1. Fick utgå. Nr.2. Blev en succé. Kyrkans folk vann. Nr.3. Blev en spännande och rafflande tävling.



Det sköts 6 pilar av var och en av skyttarna. Den bästa "Norsken" och den Bäste Svenske skytten togs ut.

## Tävling

Finalskytte skedde på en tavla av det mer spektakulära slaget. Två runda tavlor, Ca. 40 cm. i diameter, förenade med varandra med en träregel på ca. 165 cm. lång. Den var med en axel, avvägd på mitten, placerad på en stolpe i marken. Effekten av det var att, när en pil slog in i någon av tavlorna, då sjönk den tavlan av pilens tyngd. Med sex pilar var hade skyttarna bra press på sig.

Tavlorna som inte var stora var ständigt i rörelse. Publiktrycket var massivt. Det var så som en tävling skall vara, mycket trevligt.

## Hundraårsjubileum

I år firar Norge hundraårsjubileum av unionsupplösningen. Bågskyttetävlingen i år kommer att vara prestigefylld. De Norska skyttarna kommer att vara revanschhungliga och motiverade som aldrig förr. Tävlingen består av en Royal Round. 6pilar på 20 meter på 30 meter och på 40 meter. Eventuellt avslutas den med en Rattle Round. DVS. Så många pilar man hinner skjuta på 30 sek med avståndet 30 meter. Bara de pilar som sitter i poängmarkerat område i tavlan räknas.

Bästa Norsk och bästa Svenska skytt tas ut till final. Det är ju en nationell kamp och det skall vara spänning in i det sista. Här tar det speciella balansmålet över scenen igen, avstånd 20 meter.

Det är bara långbågar av trä som får delta i tävlingen likaså pilarna, av trä med naturfjädrar. Bullit eller fältspets, skurennock. Deltagare från Sverige blir Claes Claesson, Nicklas Alexanderson, Göran "Weiland" Landström, Thomas Gräns.

[www.olavsfestdagene.no](http://www.olavsfestdagene.no). Festivals adressen.

Nidaros handbuelag har en hemsida med bland annat bild och film material från förra årets skytte. Väl värt ett besök.

Stigmäns mötet för Trälångbågeintresserade hålls varje år utanför nationalparken Tiveden, vid Undens strand. Vi firar för övrigt 10-år i år. Varmt välkomna. Bara trä, inget glasfiber, inget kolfiber eller aluminium.

Med vänlig hälsning från Göran „Weiland“ Landström.  
Torsö.

**Ingrid Lövgren**  
**Falu BK**  
**Här kommer den bild som inte**  
**han fram till nummer 5!**



**AR**  
ARCHERY RESEARCH

*“Lav vægt, lige nockvandring, ekstrem stabil, rekylfri, hurtig og med ergonomisk greb”*

Dette er standard på alle AR-buer.  
Fås nu også med Hybrid Cam “Ram and a Half”

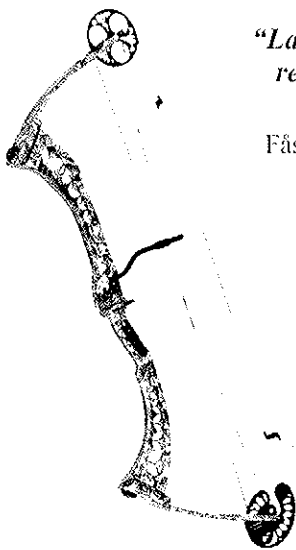

Priser fra  
**DKR 5.550,-**

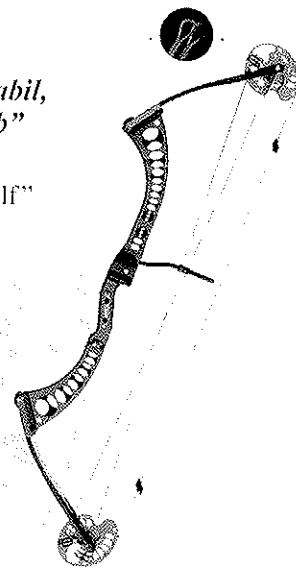

For nærmere information, kontakt venligst Magnus Carlsson tlf. 070 6712346

Ørbækvej 6  
DK-7330 Brande  
Tlf. 97 18 33 56  
[www.baldurs-archery.dk](http://www.baldurs-archery.dk)



## Aktuell ställning i 3D-touren

Plac	Klass	Namn	●	●	Plac	Klass	Namn	●	●
1	DC13	Malin Johansson, BS Kil	1	25	4		Jan Hansson, BK Danapilen	2	41
1	DC19	Ulrika Bengtsson, Södertälje BS	2	46	5		Rolf Volungholen, Bollnäs BK	2	37
2		Ingrid Olofsson, BSK Sturarna	2	46	6		Istvan Vörös, Tyresö BS	2	32
3		Enikő Bethlendi, Västbo BK	1	25	7		Göran Hansson, IF Ulvarna	2	26
4		Agneta Staaaf, BSK Uven	1	25	8		Håkan Hansson, Skogens IF	1	21
1	DF13	Sofie Johansson, Skogens IF	1	25	9		Steinar Gustavsen, Nora BK	1	18
2		Lisa Appelqvist, Skogens IF	1	21	1	HC50	Gunnar Andersson, Kungsängen BK	4	96
1	DF16	Sanna Appelqvist, Skogens IF	1	25	2		Harald Nyberg, Falkenbergs BK	3	71
1	DF19	Ann-Britt Fransson, IF Ulvarna	2	50	3		Stig Lindahl, BK Danapilen	2	39
2		Linda Fernström, Upplands Väsby BK	2	42	4		Ingemar Johansson, BS Kil	1	21
1	DK10	Jenny Strålman, Bälsta BSS	2	50	5		Leif Kedén, Huskvarna BK	1	18
1	DK13	Ellinor Eriksson, Bälsta BSS	2	50	1	HC60	Lars Hindesson, BS Vaggeryd	2	46
1	DK16	Emelie Wallberg, BS Gothia	2	43	2		Pentti Lempiäinen, BS Gothia	1	25
2		Erika Seger, Tyresö BS	1	25	3		Reijo Polsa, Igelboda BS	1	25
3		Ellinor Ryrå, BS Gothia	1	21	1	HCK13	Mike Chotenberger, BK Björnen	2	50
4		Madelene Bjärneling, BS Gothia	1	16	1	HCK19	Pierre van Zeebroek, Kungälv BK	2	50
1	DK19	Jane Gyllhag, Eskilstuna BS	2	50	1	HF13	Robin Järking, Tyresö BS	3	75
1	DK40	Elisabeth Thomsson, BK Vildkaninen	2	50	1	HF16	Joakim Svantesson, Tyresö BS	2	50
1	HC10	Filip Gustavsson, Skallsjö BG	3	62	1	HF19	Jari Torikka, BK Snapphanen	2	46
2		Theodor Pellmann, Skallsjö BG	2	50	2		Roland Henriksson, Stallarholmens BK	2	43
3		Marcus Hansson, IF Ulvarna	2	39	3		Nore Åhlund, Stallarholmens BK	2	42
4		Asterix Wittinghoff, Kungsängens BK	2	34	4		Torbjörn Grahm, Ronneby BF	2	39
5		Kim Norelius, Nora BK	1	25	5		Soini Väitala, BK Snapphanen	1	25
6		Axel Olsson, Karlstads BK	1	21	6		Cenneth Åhlund, Stallarholmens BK	1	25
7		Svante Näsman, BS Kil	1	18	1	HF50	Jan-Olof Salminen, BSK Sturarna	1	25
1	HC13	Markus Järking, Tyresö BS	3	75	1	HK10	Fredrik Sjöborg, Tyresö BS	3	75
2		Markus Hanson, BK Dalpilen	3	63	2		Pontus Åhlund, Stallarholmens BK	2	42
3		Markus Larsson, Västbo BK	1	25	3		Jonatan Andersson, Stallarholmens BK	2	36
4		Fredrik Näsman, BS Kil	1	18	4		Emil Strålman, Bälsta BSS	2	32
1	HC16	Linda Rundberg, Skallsjö BG	2	50	5		Sebastian Valenzuela, Lindome BK	1	25
2		Björn Johansson, BS Kil	1	25	6		Adrian Lovén, Rejmyre BSK	1	21
1	HC19	Ulf Hemmings, Skallsjö BG	4	86	1	HK13	Andreas Mouvitz, BS Grästorp	5	117
2		Yngve Malmström, Södertälje BF	4	72	2		Tobias Mouvitz, BS Grästorp	5	113
3		Mårten Blomroos, Södertälje BF	5	57	3		Peter Lindberg, Lindome BK	1	18
4		Christofer Herfindal, Kungsängens BK	3	54	4		Sebastian Vörös, Tyresö BS	1	18
5		Anders Söderström, Uppsala BK	3	45	5		Christian Lovén, Rejmyre BSK	1	18
6		Bo Carlsson, Skallsjö BG	2	39	1	HK19	Mattias Hellström, Falkenbergs BK	2	50
7		Kennet Johansson, Rejmyre BSK	3	35	2		Daniel Ivarsson, Motala BSK	2	50
8		Jari Hjerpe, BSK Sturarna	2	31	3		Bobby Larsson, Stallarholmens BK	2	42
9		Mikael Roos, Tyresö BS	2	28	4		Kenneth Eriksson, IF Ulvarna	2	36
10		Matts Jacobsson, BK Dalpilen	5	27	5		Ted Lindberg, Lindome BK	1	21
11		Christian Alfredsson, Kungävs BK	2	26	1	HK40	Peter Sjöborg, Tyresö BK	3	57
12		Mikael Käck, BK Dalpilen	2	26	2		Björne Seger, Tyresö BK	3	50
13		Andreas Noren, Igelboda BK	1	25	3		Robert Roos, Tyresö BS	2	50
14		Sonny Rundberg, Skallsjö BG	2	20	4		Tomas Zetterström, Bälsta BSS	2	42
15		Robert Wittinghoff, Kungsängens BK	2	20	5		Stig Bergström, Nyköpings BK	1	25
16		Erik Berwald, BSK Sturarna	1	18	1	HK50	Franz Herdy, BK Björnen	1	25
17		Ben Ewing, Västbo BK	1	16	1	HK60	Lars-Göran Fröjdhammar, BK Siljanpilen	2	50
18		Glenn Strandgård, BS Kil	1	16	1	LB	Björn Källhult, Alingsås BK	5	121
19		Per Jonsson, Rembo IK	2	14	2		Ulf Eriksson, Alingsås BK	3	50
20		Lars Lindholm, Södertälje BF	3	14	3		Eijvor Carlsson, Skallsjö BG	4	44
21		Patrik Paimkvist, Stockholms BK	2	12	4		Petter Bergkvist, BK Fiskjusen	2	41
22		Kyösti Kousmanen, Igelboda	1	8	5		Jan Huserius, BK Fiskjusen	2	35
1	HC40	Hans-Göran Hansson, BK Dalpilen	3	67	6		Dick Cadwalader, IF Ulvarna	2	34
2		Peter Lindén, BS Vaggeryd	2	50	7		Reine Johansson, BS Gothia	3	34
3		Johan Sederström, BK Danapilen	2	43	8		Rolf Hallin, BK Vildkaninen	2	32



<b>Aktuell ställning i 3D-touren</b>									
Plac	Klass	Namn		Tourpoäng (5 bästa)	Plac	Klass	Namn		Tourpoäng (5 bästa)
9		Toumo Jumisko, Ålingsås BK	2	31					
10		Paavo Kultanen, BK Snapphanen	2	30					
11		Hans Blom, BK Björnen	1	21					
12		Attila Bethlendi, Västbo BK	1	21					
13		Per Karlsson, Karlstads BK	2	19					
14		Thomas Johansson, Skövde BK	1	18					
15		Peter Gyllhag, Eskilstuna BS	2	18					
16		Katarina Johansson, Rejmyre BSK	3	18					
17		Johan Holmgren, Skövde BK	1	16					
18		Weine Samuelsson, Linköpings BSK	2	16					
19		Bosse Klevert, Tyresö BS	2	13					
20		Lennart Andersson, Gävle BK	1	12					
21		Per Wikingsson, Åtvidabergs BSK	1	10					
22		Pär Israelsson, Nora BK	1	10					
23		Raimo Utriainen, BS Gothia	1	10					
24		Inge Bertäng, Gävle BK	1	10					
25		Leif Carrfors, Karlstads BK	2	8					
26		Stig Jonsson, Tyresö BS	1	5					

# VM laget till Madrid

## 19-27 juni

Text: Mikael Svahn



Bienvenido

A la Sede Oficial del Campeonato del Mundo de Tiro con Arco

Tre av fyra silvermedaljörer från Tavel-VM i New York 2003 finns med i truppen till årets VM i Madrid, Spanien. Magnus Petersson, Jonas Andersson och Mattias Eriksson skall här försöka att upprepa den framgången.

Iden svenska truppen finns även sådana kända namn som Morgan Lundin och Ulrika Sjöwall. Enligt förbundskapten Gullimar Åkerlund finns det stora möjligheter för det svenska laget att lyckas bra.

#### Laget:

Elin Kättström, Finspångs BK

Karin Larsson, Sandvikens BK  
Anna Alnefelt, Sundsv/Ortv BK

Jonas Andersson, BK Gripen  
Magnus Petersson, Lindome BK  
Mattias Eriksson, Sundsv/Ortv BK  
Fredrik Lindblad, BK Gripen  
Magnus Carlsson, Trelleborgs BK  
Morgan Lundin, BK Gripen  
Caroline Patie, Trelleborgs BK  
Ingrid Olofsson, BSK Sturarna  
Ulrika Sjöwall, Älvenäs BK

#### Ledare:

Stefan Andersson, lagledare  
Gullimar Åkerlund, förbundskapten olympiskt, Dragan Patie, förbundskapten compound

# Träffbildsmönster

Text: Mikael Svahn, Källa: Easton Bulletine

Mycket har skrivits kring trimningens mysterier och den här gången hade jag tänkt att vi skulle titta lite på något som kallas för träffbildsmönster.

Storleken på träffbilden skall vara progressiv till skjutavståndet. Om träffbilden ökar i storlek med avståndet på ett ologiskt sätt eller att man inte får ihop träffbilderna som väntat kan ha sina orsaker. Här nedan skall vi titta på en del av orsakerna "överdriven inbromsning" och "otillräcklig frigång".

Fig 1: Bra grupperingsmönster, progressiv till skjutavståndet.

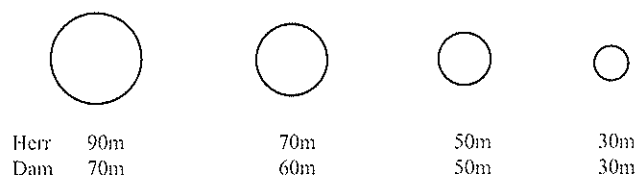

## Överdriven inbromsning

När du grupperar stort på långa håll, dvs 70 och 90 meter medan den är acceptabel på korthållen beror detta på att pilen blivit ostabil när den bromsats in kraftigt mot slutet. Detta innebär att när pilens fart mot tavlan sjunker hastigt uppkommer en instabilitet i pilen som gör att träffbilden inte går ihop som den borde. Denna dåliga gruppering på långa håll kombineras också av extrem känslighet för minsta blåst. Det gäller då att få ned "bromseffekten" utan att pilens fart reduceras. För att korrigera detta kan du reducera storleken (höjd och/eller längd) på fjädningen eller att minska fenans angreppsvinkel.

Fig 2: Överdriven bromsning.

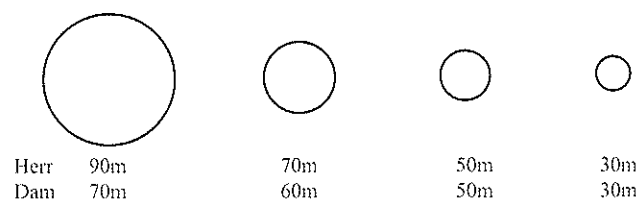

## Otillräcklig frigång

När inte grupperingarna minskar proportionellt med avståndet, även om du är nöjd med hur du grupperar på det längsta avståndet, indikerar detta vanligtvis ett

frigångsproblem. Det kan också vara microstörningar i bågen eller pilen.

Fig 2: Otillräcklig frigång (islag).

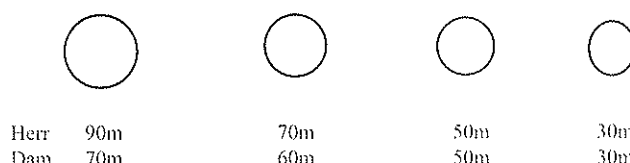

## Frigång

Vanligast när du skall kontrollera frigången är att pudra eller på annat sätt markera bakändan på pilen, fjädningen, pilhyllan och siktfönstret. Med ledning av hur spåren efter islaget ser ut kan du korrigera detta. Easton har myntat ett uttryck för ett specifikt frigångsproblem kallat "Minnowing". Denna svängning uppkommer vid ringa kontakt (vanligen fjädrarna) med pilhyllan och där pilens bakände svänger mycket snabbt från sida till sida, inte att förväxla med "fishtailing".

Fig 4: Dålig korthållsgruppering. Acceptabel längdhållsgruppering

Fig 5: Pilgång utan störningar.

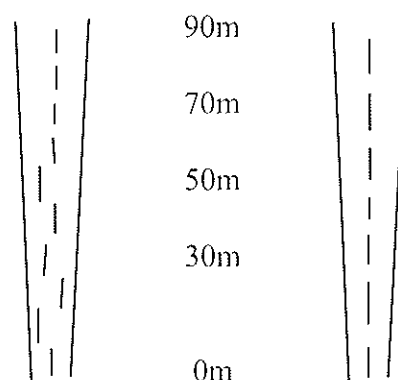

Den fjärde figuren visar många har problem med att få en tät gruppering på korta håll när grupperingen på långa håll är perfekt. Pilen har sin största svängning just när den lämnar bågen, denna svängning minskar sedan med avståndet. Exemplet visar att de störningar som pilen har från tex dålig frigång, resulterar i dålig gruppering på korta håll medan den blir bra på längre håll.

När pilen lämnar bågen enligt figur 5 är det denna pilgång du försöker att erhålla genom fin- och microtrimningen.



## Fintrimning

### Hög/låg träff

Denna trimning handlar om att flytta nockläget upp eller ned med 0.8 mm åt gången för att få täta grupperingar i höjddled. Skjut 8-10 pilar åt gången och notera noga efter varje gruppering.

### Höger/vänster träff

Nästa steg är för compoundskyttar att flytta pilhyllan in eller ut med 0.8 mm åt gången. Notera bästa grupperingen i sidled. Rekurveskyttar skall endast öka eller minska fjäderspänningen i plungern ¼-dels varv åt gången. Rör inte pilens angreppsvinkel.

En bra idé är att numrera pilarna så att du kan upptäcka de pilar som inte grupperar som de övriga.

Det kan finnas många orsaker till att en viss pil inte grupperar. Det kan tex vara så att pilen inte är rak, det kan varanocken som antingen är sned eller att den är vriden på ett annat sätt än övriga pilar. Fjädrarna kan vara skadade eller sitta löst, lösa spetsar eller insatser. Ett bra sätt att kontrollera om spetsen/insatsen är lös är att släppa pilen på ett hårt golv från 30 cm höjd. Hörs ett skramlande ljud är troligen spetsen/insatsen lös. Pilens vikt har stor betydelse för hur den träffar. Skillnaden bör inte vara mer än 3 grains (0.18 gram) mellan den tyngsta- och den lättaste pilen.

### Microtrimning

Dessa justeringar är till för att få optimala grupperingar på alla avstånd.

1. Förbered dig för att skjuta på ditt längsta tävlingsavstånd.
2. Skjut minst 8-10 pilar åt gången.
3. Mät och notera avståndet mellan din högsta och lägsta pil.

4. Skjut en andra grupp av pilar innan du gör några justeringar.
5. Mät igen och notera avståndet mellan högsta och lägsta pilen.
6. Repetera steg 2-5 med varje av följande justeringar.

### Hög/låg träff

Skjut fyra 8-10 pilsserier där du justerar nockläget upp eller ned och jämför de två sista serierna med de två första. Om det sammanlagda avståndet på de två sista grupperna är mindre än de två första gör du en justering åt rätt håll. Fortsätt att flytta nockläget 0.8 mm åt gången tills du uppnår den tätaste grupperingen.

### Höger/vänster träff

Fortsätt att skjuta två serier enligt ovan och gör dina mätningar. För compoundskyttar gäller att flytta pilhyllan 0.8 mm åt gången in eller ut. Jämför de två sista serierna med de två första enligt ovan.

Rekurvskyttar skall endast justera fjädertrycket i plungern med 1/8-dels varv åt gången.

När du är färdig med långhållet, gå 18 meter närmare tavlan och justera vänster/höger grupperingen igen. Det skall inte vara nödvändigt att justera nockläget mer. När detta är färdigt flytta ytterligare 18 meter närmare tavlan och gör samma sak igen. Flytta vidare tills du har ungefär 18 meter kvar till tavlan. Samma trimningsprocedur kan göras med stränghöjden både för compound- och rekurvskytten.

Om det ändå inte fungerar prova en mjukare eller hårdare pil.

**Vi stödjer Svenskt Bågsytte!**

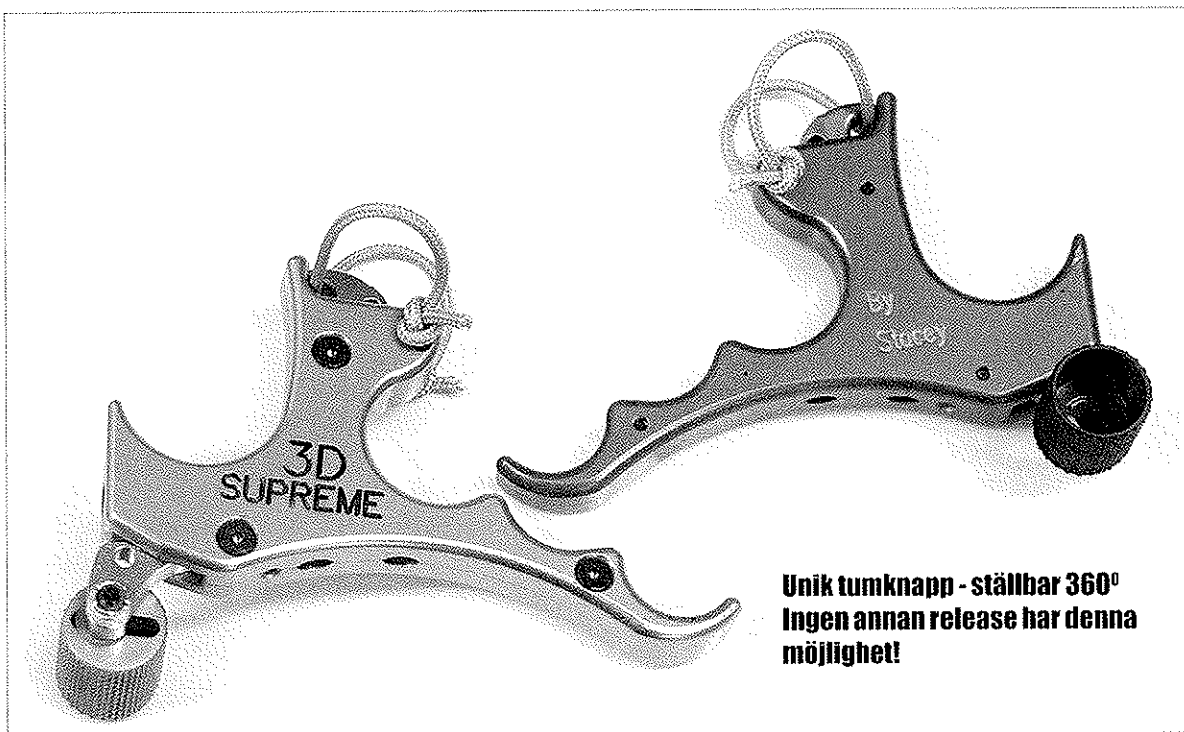

**STACEY****NYHET  
2003****ARCHERY****Tumrelease "STACEY 3-D SUPREME"**

**Unik tumknapp - ställbar 360°  
Ingen annan release har denna  
möjlighet!**

**Observera  
priset!**

**Tumrelease med  
"snabbladdning"**

Vikt: 68gram  
Godkänd för loop: Ja  
Uttag för handslinga: Ja  
Vårt art. nr 7542  
Pris: 1295:-

å du vi har  
nästan allt (98%)  
på lager för  
omgående leverans

**LABO IMPORT AB**  
**SWEDEN**

15 år  
i  
hågskytte  
branschen

Box 8085  
650 08 Karlstad

054-53 31 10

Butik på nätet [www.labo.se](http://www.labo.se)

Tel: 054-53 31 10  
Fax: 054-53 36 20

# RC-Pilen

Text: Mikael Svahn, Bild: Jari Hjerpe

I mitten av maj arrangerades som vanligt RC-pilen på arrangörsklubbens bana i Tomta, Hallsberg. Som vanligt närvarade också en hel del av de allra bästa vilket också resulterade i 11 distriktsrekord och 1 svenskt rekord.

## Rekord i HC50

**K**jell Eriksson, Linköping har fått upp en bra fart igen och ställde till med svenskt rekord på 60 metern med 349p. Detta gjorde han på sin väg mot en klar seger i klassen med 1374p, att jämföra med tvåan Gösta Emanuelsson som här fick ihop 1339, vilket inte är dåligt det heller.

## I övrigt

I DC19 blev det hårda uppgörelser bakom segrarinnan Ingrid Olofsson, Sturarna som här fick till 1343p. Såväl Ulrika Sjöwall, Älvenäs som Caroline Patie, Kungsängen och Caroline Johansson, Skallsjö slutade på samma poäng 1331 dessa fick särskiljas på antalet tior och skjutna kryss. Ordningen bakom Ingrid blev som i ovan.

## Klassvinnare

HF19	Mattias Eriksson	Sundsv/Ortv BSK	1267
HC19	Morgan Lundin	Lindome BK	1364
HF50	Rolf Svensson	Södertälje BF	1170
HF16	Johannes Hjalmarsson	Motala BSK	1219
HC50	Kjell Eriksson	Linköpings BSK	1374
HC16	Anton Lundström	Södertälje BF	1351
DF19	Karin Larsson	Sandvikens BSK	1281
DC19	Ingrid Olofsson	BSK Sturarna	1343
DF16	Sanna Fors	Eskilstuna BS	1162
K16	Linn Lööv	Eskilstuna BS	1048
HF13	Jimmy Sandberg	Hammarö BSK	1330
HC13	Robert Björklund	Eskilstuna BSK	1390
DF13	Emilie Wilhelmsson	BK Fjädem	1171
HF10	Elvin Johansson	Järvägens IF	619
HC10	Erick Johansson	Kumla BK	610
M. DF	Chatharina Hermansson	Järvägens IF	452
M. DF10	Jennifer Olsson	Järvägens IF	165



Asa Bohlin, Dragan Patie,  
Sara Boberg

Torbjörn Johannesson till höger.

Markering

Magnus Carlsson, Morgan Lundin.

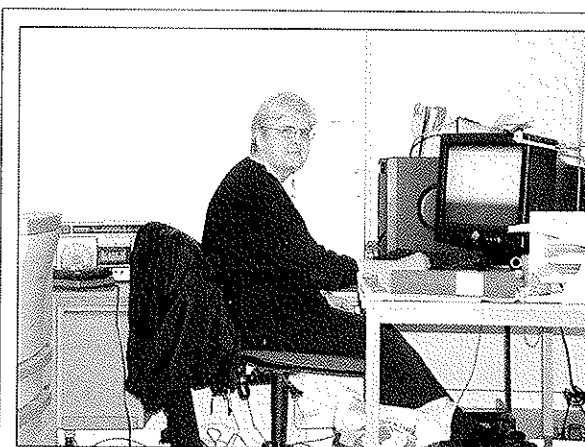

## Ny medarbetare!

Text: Mikael Svahn, Bild: Gullimar Åkerlund

Ny medarbetare till kansliet i Fagervik. Kerstin Forsman skall åtminstone fram till årsskiftet bistå Gullimar Åkerlund med sedvanliga kontorsgöromål.

Detta gör förstås kansliet mer tillgängligt när Gullimar är ute på landslagsuppdrag eller av annan anledning inte finns på plats.

Redaktionen hälsar välkommen till SBF.



# Arrownet



TRADITIONAL ARCHERY

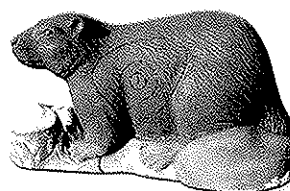
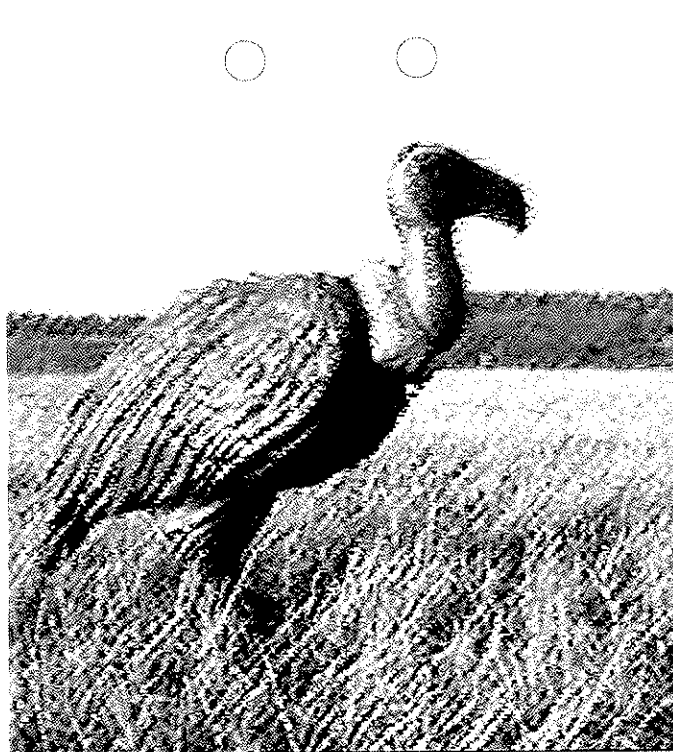

***Nya 3D-figurer och det finns mer!***

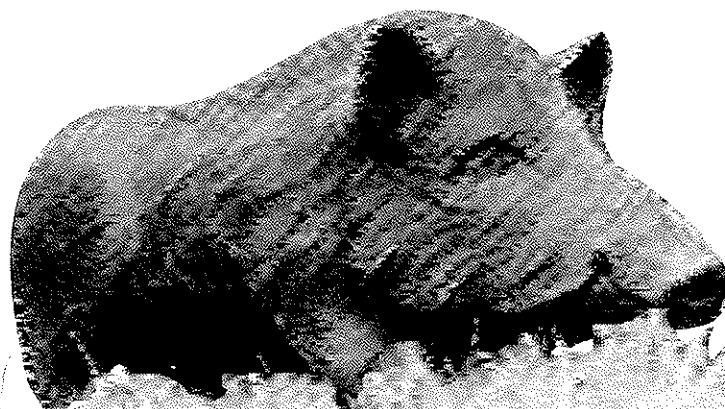

[arrownet@telia.com](mailto:arrownet@telia.com)

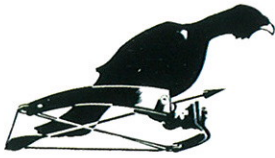

# **IL** **PRODUKTER AB**

Generalagent för: Darton Archery, Renegade Archery, Archery Pro, ProLine, APA Archery, Muzzy, m.fl.

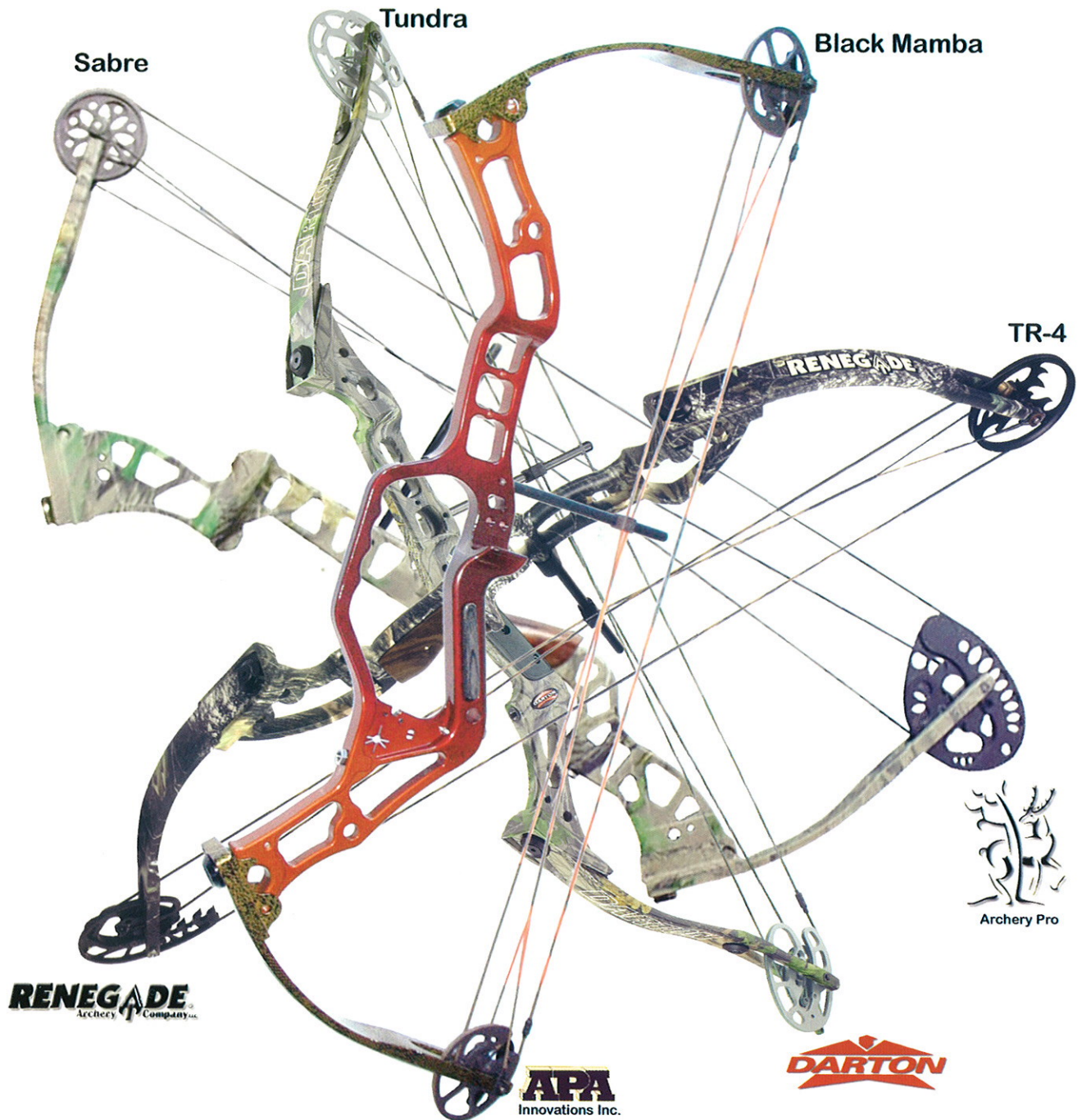

Parkvägen 25, 913 34 Holmsund

Mobil: 070-6439986 Fax: 090-40028 [www.ilprodukter.se](http://www.ilprodukter.se)



Tidskriften Bågskytten  
Motalatagen 18  
592 32 Vadstena

# NU ÄR DEN HÄR

## MASSOR MED NYHETER

RING ELLER MEJLA SÅ FÅR DU DITT EX

# LABO IMPORT AB

SWEDEN

Bågskytte katalog och handbok

2004 - 2005

Besök vår webbutik - [www.labo.se](http://www.labo.se)

# LABO IMPORT AB

SWEDEN



Box 8085  
650 08 Karlstad

054-53 31 10  
Butik på nätet [www.labo.se](http://www.labo.se)

Tel: 054-53 31 10  
Fax: 054-53 36 20