

Tidskriften

BÄGSKYTTE

Årgång 58 nr 7 2005

Thomas Rosén

SVENSKA



Organ för
BÄGSKYTTEFÖRBUNDET



BENGTSSONs

Mitt i prick

Skolgatan 38, 291 73 Önnestad
Tel/Fax: 044-10 90 40, Mobil: 0708-78 05 40
e-mail: info@bengtssons-mittiprick.se
www.bengtssons-mittiprick.se



Win&Wins Startpaket!

Med ny stock "Evolution" (23")
och ny typ av lemmar - ställbara, svarta.

Finns i längd:
64", 66" och 68".

Läckra färger på stocken:
Vit, silver, guld, röd och svart.

Internationellt lemmfäste

2400:-



Innehåller:

Stock,
lemmar,
sikte,
pilhylla,
fingertab,
koger,
bröstskydd,
armskydd,
väska.

En ny generation av **THE BETTER ONE** från OK- ARCHERY -Tyskland
Även en ny compound sikte typ Navigator.



Oks V-bar med
tre snabbfäste

575:-



1/2 V-bar perfekt till
compound bågar
med 2 st snabbfäste
RH eller LH

480:-

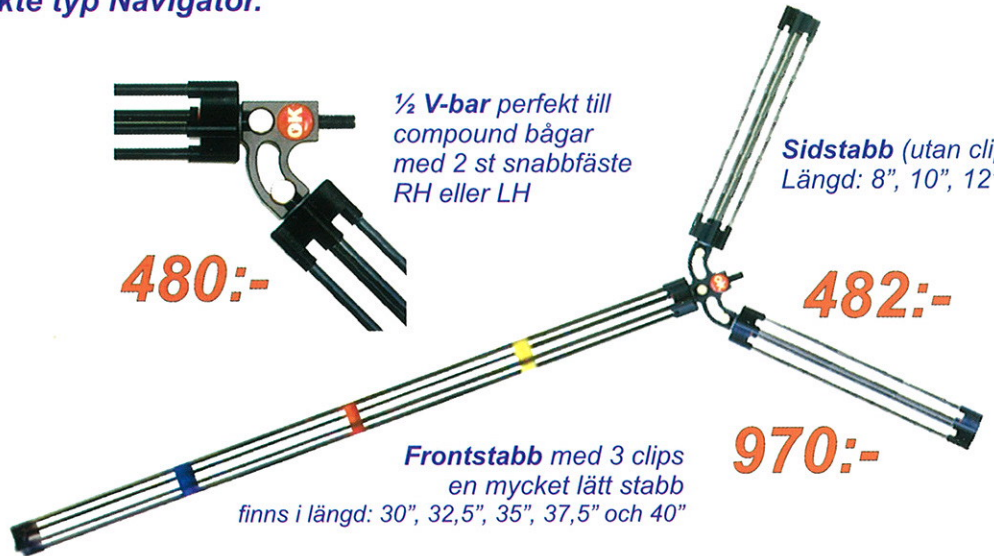

Frontstabb med 3 clips
en mycket lätt stabb
finns i längd: 30", 32,5", 35", 37,5" och 40"

970:-

Sidstabb (utan clips)
Längd: 8", 10", 12"

482:-



Front vikt **78:-**

TCF dämpare
210:-

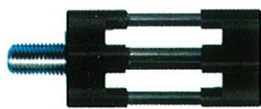

V-bar förlängare
finns i längd 3" och 4"
460:-



Snabbfäste standard
156:-

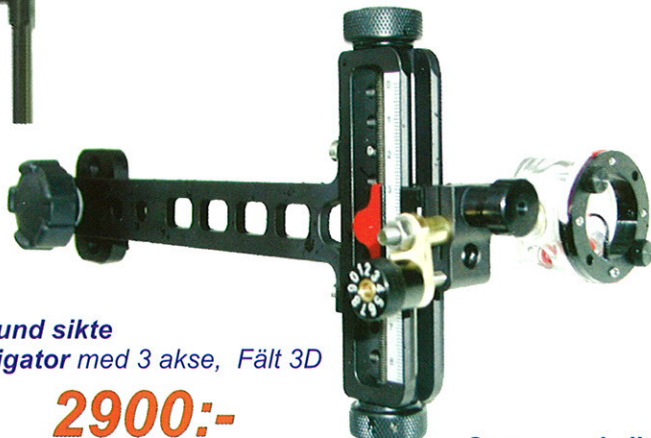

Compound sikte
typ Navigator med 3 akse, Fält 3D

2900:-

Compound sikte
standard 8" siktram **2730:-**



165:-
Snabbfäste med 5° lutning

Extra clips
finns i svart, vit, röd, gul,grön,blå
och transparent

74:- /st

**Morgan historisk risk på VM.
Läs mer på sidan 12!**

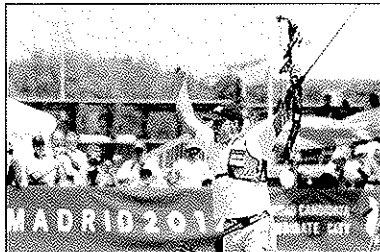

Redaktionellt

4. Svenskt Bågskytte snabbt och lätt.
5. Prislista för annonsering m.m.
Kurs för nationella dommar och domarutbildare.
6. **SBF-Shopen.**

Reportage

7. Månadens reportage: Thomas Rosén.

Övrigt

8. Prenumerationskampanj i Norrbotten.
10. Kikaren, konstruktion och funktion.
12. 43:e Tavel-VM i Madrid, Morgan historisk
18. 3D-VM i Italien, brons till Erik Jonsson.
19. Yngre Junior Trofén.
20. Handslaget/HTU.
21. Trimma med stränghöjsen
41 av 51 medaljer till Sverige vid Nordiska.
22. Aktuell ställning i 3D-Touren.
23. Ordet Fritt: "Hur det kan gå om man inte riktig vet hur det skall gå till".
24. Notisen: Stockholmsklassikern m.m.
25. Examen på Gymnasiet.
Sista Mälardalsjakten 50 år.
26. Dopingregler för äldre.
27. Ordet Fritt: Bågskyttets ättestupa.
29. GP-Polen.

Läs kort om FITA-kongressen samt inför Fält-SM sist bland tävlingsannonserna

Reklam

Annonsör	Sidan
SBF	40
Bågar & Pilar	5, 6
Preem	16, 17
Baldurs	23
Scandinavian	Tävlingsannonserna
Arrownet	28
IL-Produkter	30
	39

Vid prenumertionsinbetalning efter den 1 i varje månad skjuts starten upp en månad.

Mail: bagskytten@bagskytte.se
Redaktionstelefon: 0143-125 05
mobil: 0709-61 64 22

TIDSKRIFTEN BÅGSKYTTE

Företagshuset
Motlagatan 18
592 32 Vårdstena

Tel: 0143 - 125 05
Mobil: 0709 - 61 64 22
Fax: 0143 - 315 64
E-mail: bagskytten@bagskytte.se
PG: 37 90 05 - 2

Redaktör
Mikael Svaha

Ansvarig utgivare
Förbundsstyrelsen

SVENSKA BÅGSKYTTEFÖRBUNDET

KANSLI
Fågerviksvägen 22
860 30 Sörberge

Tel: 060-570 130
Fax: 060-578 821
E-mail: archery@algonet.se
kansliet@bagskytte.se
org-nr: 802000-5065

Förbundsordförande
Lars Liljenstolpe
Tel: 0152-51139
E-mail: lars.liljenstolpe@bagskytte.se

Sportchef
Leif Janson
Tel: 08-581 72 792

Försäljning TIDSKRIFTEN BÅGSKYTTE

Tel: 0143 - 125 05
Fax: 0143 - 315 64
E-mail: bagskytten@bagskytte.se
PG: 37 90 05 - 2

DISTRIKT

MELLERSTA NORRLANDS BF
Tel: Gullimar Åkerlund, 070-696 96 51

NORRA SVEALANDS BF
Tel: PeO Gunnars, 0243-821 07

NORRBOTTENS BF
Tel: Kjell Harnesk, 0970-640 07

SÖDRA NORRLANDS BF
Tel: Leif Antonsson, 070-658 26 82

SKÅNES BF
Tel: Kayh Andersson, 0451-844 79

SYDÖSTRA GÖTALANDS BF
Tel: Leif Kedén, 036 - 14 14 35

VÄSTRA SVEALANDS BF
Tel: Bozze Karlsson, 0589-198 16

VÄSTERBOTTENS BF
Tel: Lars Nordling, 090-44 357

VÄSTERGÖTALANDS BF
Tel: Torbjörn Nordin, 0514 - 512 20

VÄSTKUSTENS BF
Tel: Bo Palm, 031-46 93 81

ÖSTERGÖTALANDS BF
Tel: Kjell-Åke Carlsson, 0122-140 27

ÖSTRA SVEALANDS BF
Tel: Jane Andersson, 016- 516463 eller 070 2806699.

**MANUSSTOPP: 25:e i varje månad
UTGIVNING: 15-20 i varje månad**

Antal nr 2005:10 st.

060-570 130

JAKT

FÄLT

TAVLA INNE

SBF

3D

BÅGSKYTTE FÖR HELA FAMILJEN!
4 dicipliner & 4 skjutstilar. Välj det som passar dig. Året runt.

Förbundsstyrelsen

Post	Namn	Telefon	Fax	E-post
Ordförande	Lars Liljenstolpe	0152-51139	0152-510 20	lars.liljenstolpe@bagskytte.se
Vice Ordf./PR/Sponsoring	Leif Eriksson	060-172428	060-152120	leif.eriksson@bagskytte.se
Sportchef/Sekreterare	Leif Janson	08-58172792	08-58172792	leif.janson@bagskytte.se
Kassör	Bo Palm			bo.palm@bagskytte.se
Utbildning	PeO Gunnars	0243-82107		peo.gunnars@bagskytte.se
Föreningsverksamhet	Kurt Lundgren	054-874487	054-870200	kurt.lundgren@bagskytte.se
Bitr. föreningsverksamhet	Lennart Andersson			lennart.andersson@bagskytte.se
Domarfrågor	Börje Jonsson	060-616104	060-158180	borje.jonsson@bagskytte.se
Ungdomsverksamhet	Björn Fransman			bjorn.fransman@bagskytte.se
Ungdomsrepresentant	Therese Andersson			therese.andersson@bagskytte.se
IT-Frågor	Markus Sundström	060-610668	060-155910	markus.sundstrom@bagskytte.se
Skjutstilsansvarig, Klassiskt, Fält	Per Edling	0171-59467		per.edling@bagskytte.se
FörbundsKapten, Juniorer	Stefan Andersson	054-183205		stefan@septum.s.se
Jämställdhet (adjungerad)	Malin Lövgren	0302-34504		malin.lovgren@bagskytte.se

Svenska Bågskytteförbundet Inbjuder till Kurs för Nationella domare och Domarutbildare

- Datum:** 1-2 oktober 2005, med start kl 10.00 den 1/10 och slutar
C:a kl. 14.00 den 2/10
- Plats:** Scandic Hotel, Upplands Väsby.
- Förkunskaper:** God kännedom om tävlingsbestämmelsernas innehåll och dess tillämpning.
- Program:** Fallbeskrivningar samt genomgång av nyheter.
- Kursavgift:** 1300 kronor inkluderar kost (endast frukost och förmiddagskaffe dag 2) och logi i dubbelrum samt kurslitteratur.
Tillägg för enkelrum 365 kronor tillkommer.
Kursavgiften insättes på SBF:s postgiro 19 44 53 – 7 i samband med anmälan, märk talongen ”Nationell domarutbildning”.
- Kursledare:** Börje Jonsson och Henry Jonsson.
- Anmälan:** Skriftligen till Börje Jonsson, Viktorsvägen 30, 856 31 SUNDSVALL eller via
e-post: borje.jonsson@bagskytte.se senast den 26 augusti 2005.
- Upplysning:** Lämnas av Börje Jonsson 060 – 61 61 04 eller 070 – 558 35 29.

Välkomna
Svenska Bågskytteförbundet.

Tävlingsannonserna finns nu i mitten -bara att ta loss!

Licenser!

Listan över alla som innehar licens finns på
förbundets hemsida bagskytte.se

Användarnamn: bagskytte.

Lösenord: sbf

Annonspriser

Helsida	Mått h/b i cm	Halvsida	Mått h/b i cm
700 kr	25x18	475 kr	12,8 x 18
Kvart	Mått h/b i cm	Åttondel	Mått h/b i cm
345 kr	12,8 x 8,9	260	6,2 x 8,9

Omslag helsida i fyrfärg

1 500 kr, h/b = 28,7 x 20, adresseringsutrymme på 2,5 cm i överkant måste finnas.

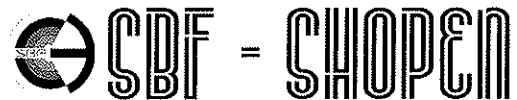

All försäljning av förbundsmaterial skall ske enligt följande:

Adress: Tidskriften Bågskytten

Telefon: 0143-125 05

Mail: bagskytten@bagskytte.se

Info: www.bagskytte.se

**Vid beställningar ombedes minst
14 dagars framförhållning.**

UTGIVNING 2005

10 nummer mellan 15-20 i varje månad.

Dubbelnummer den 15:e februari

Dubbelnummer den 15:e september.

Prenumerationsavgiften: För 2005 avser 10 nummer inkl. 2 dubbelnummer. Prenumerationen löper med 10 nummer från betaldatum. Redan under året utkomna nummer kan vid helårsprenumeration, på kundens begäran, levereras mot porto, detta med reservation för slutförsäljning! Lösnummer kostar 30 kronor.

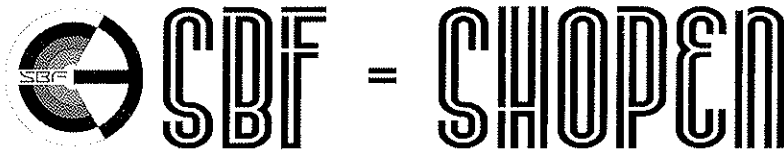

Tel: 0143-125 05, bagskytten@bagskytte.se

Ny T-shirt i små storlekar: 110/120, 130/140, 150/160 & Smal



NYA AFFISCHER

7 kronor/styck
exklusive porto.

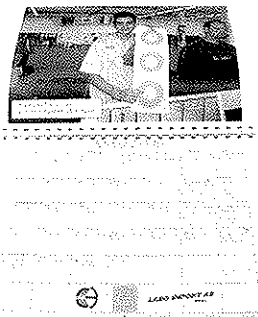
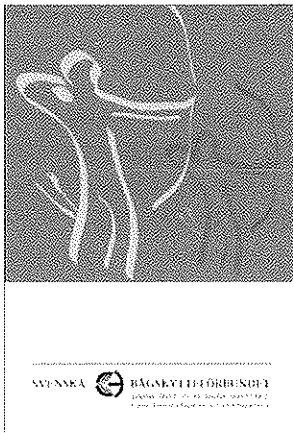

Almanacka

12 bilder från 2004

Pris: 150:- + porto
Föreningskansliets
e-post eller
PG: 19 44 53 - 7

TRÄNARSTUDIER STEG 1 & STEG 2

Helt nya utbildningsmaterial där Du och ni tillsammans kan hitta rätt i bågskyttets ädla konst. Steg 1 handlar om hur det är. Medan steg 2 mera är av en dialog och diskussion.

	Med märke	Utan märke
Steg 1	100	80
Steg 2	120	100

Minst 14 dagars framförhållning vid beställning!



”Jag är en klassisk
compoundskytt
och tillhör ett
utdöende släkte”

Småländsk Norrlänning **Thomas Rosén**

Text & bild: Mikael Svahn

Samlad smålänning som uppvuxen i Bohuslän började skjuta båge 1954 i Hunnebostrands BK. Flyttade runt en del under skoltiden och i sitt yrke som Polis. Hamnade så småningom i Ursviken mellan Skellefteå och kusten. Började som märkesskytt i början av 50-talet men skjuter nu klassisk compound och tävlar både i SBF och i Fältskytteförbundet. Var Springschas på Arboga tidning där han fick skriva om sport för 10 öre raden. Gav även ut SFSF-nytt under 19 år från 1972 tills Arvid Romanov tog över. Thomas är gift med Ketty och har tre flickor. Så kan man kort beskriva Thomas Rosén föremålet för denna månads reportage.

»»»

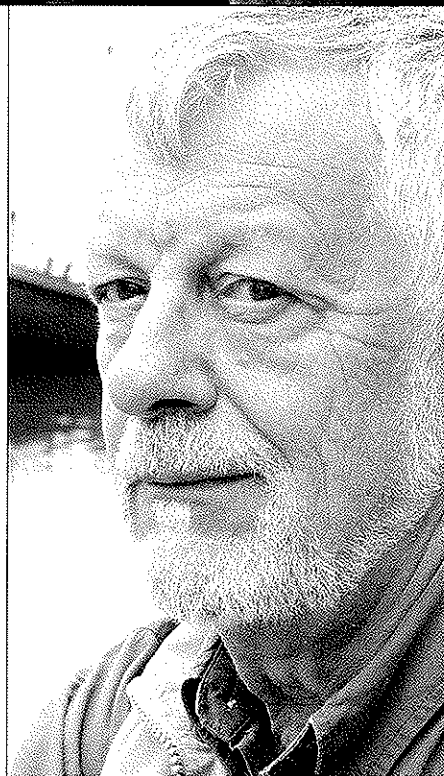

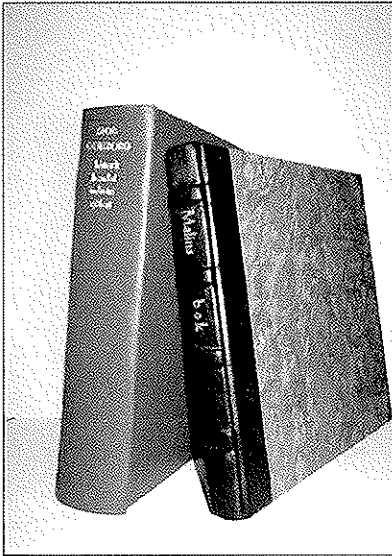

Thomas kom i kontakt med bokbinderiet redan 1974 då han deltog i en kurs. Även Bågskyttens årsproduktion finns inbunden.

Jag träffade Thomas på Borghamns vandrarhem några timmar innan Vätternrundans första åkare gav sig iväg. Regnet låg i luften och vi passade på att ta lite bilder i omgivningarna medan det var uppehåll.

Thomas berättar att han föddes i Växjö men då pappan var föreståndare för ett vattenverk i Dale på västkusten gjorde det att man hamnade där. Granngubben stod och sköt på en tavla och efter något år arrangerades Dalejakten. – Jag var nyfiken och fick pröva på, min pappa hjälpte mig med min första utrustning en SEEFAB-båge och tre stålpilar som present när jag tog min realexamen. Efter ett tag startade bröderna Gunnar, Erik och Ville Finn bågskytte i Hunnebostrand runt 1955. Då hette det "Märke" att skjuta med sikte vilket bestod i en bit isoleringstejp som jag flyttade mellan olika avstånd.

- Jag minns en gång när, jag tror det var 1956, vi var i Trollhättan för att skjuta en jakttävling. Det regnade kopiöst och vi hade garderat oss med extra lappar i reserv som satt på underlemmen.

Men allt lossnade i regnet och spolades bort, det var sista gången jag sköt med sikte, säger Thomas.

- Entering gick jag på ett gymnasium i Uddevalla och det fanns massor av människor som tog bra hand om nya medlemmar.

Bland andra Carl-Erik Bissman och Folke Andreasson. – När terminens sedan var slut flyttade vi till Arboga där jag sommarjobbade på Arboga tidningar för att tjäna ihop pengar till min första egenhändigt inköpta utrustning. - Det blev en Ryd av modellen Panter.

Lumpen

Sedan blev det lumpen på 13 i Örebro, som tur var hade jag bra befäl och fick där möjlighet att skjuta på min lediga tid. – Jag tränade mycket med en gammal landslagslöpare i friidrotten som hette Lars-Erik Wolfbrant.

Norrköpings bågskjutningsklubb

- Efter lumpen sökte jag till polis-högskolan och kom in som aspirant i länet, bland annat i Kumla, Hällabrottet och Lindesberg.

- Sedan fick jag aspiranttjänst i Västerås men jag trivdes inte så bra, därför sökte jag till Norrköping och jobbade där från 59 till 72. – Där sköt jag för Norrköpings bågskjutningsklubb. På jakt-SM i Mjölby, jag tror att det var 1962 var vi ett antal skyttar som bodde

på olika ställen och reste mycket i jobbet, vi fick idén att bilda en egen klubb och därav namnet Friskyttarna.

”Jag hade en pappa som alltid ställde upp för mig och mina intressen. Det bidrog säkert till att det blev just bågskytte för min del”

- När jag letade efter intressanta människor att intervjua fick jag tipset av Berryl Arvehell att prata med dig hur träffades ni?

- Berryls pappa var ordförande i Norrköpings Bågskjutningsklubb och han sköt själv där.

- Berryl och jag gjorde många resor till olika tävlingar. – En sommaråkte vi till Delsbo och hem igen samma dag och då hade jag ena foten i gips, säger Thomas och ler vid minnet. – Sedan jobbade vi mycket med Getåjakten som egentligen började som Vrinnevikjakten (där Vrinnevisjukhuset nu ligger) den flyttades sedan till en plats där Berryls pappa hade sin verkstad och därifrån till terrängen i Getå. – Tyvärr finns inte den tävlingen längre och området har blivit föremål för skogsavverkning.

- Mellan åren 65 – 75 körde vi en vinterserie i Östergötland. – Jag minns en gång i Åtvidaberg, det var 17 grader kallt när vi kom på morgonen men vi tog en fika och när vi gick ut sken solen och snön låg djup. – När sedan NBSK började tyna bort gick också Berryl över till Friskyttarna.

- Har du alltid skjutit fristil?

- Nej jag började med märke som det hette då men så fick jag problem med ryggen på 70-talet och var nära att lägga av. – På en inomhustävling i Mölndal, där jag bodde och jobbade i början av

70-talet skjutande för Kvarnbyns BSK, fick jag låna en compound. – Det var Nils-Evert Fri som var vänlig nog att låna ut sin båge till mig. – Det var underbart att kunna skjuta utan att värk, så det blev klassisk compound fram till dags dato.

- *Inget långbåge då?*

- Joo! – Vi var en 6-7 man i Skellefteå som skickade efter material och tillverkade var sin långbåge.

- Nu har vi en liten långbågeserie på 4 tävlingar, i alla anspråkslöshet. – Annars tycker jag att det idag har gått lite för mycket prestige i långbågeskyttet.

- *Hur är du som person?*

- Förr var jag nog ganska hetsig av mig och således inte lika lugn och sansad som idag. – I mitt yrke som polis har jag satt en ära i att kunna prata folk till rätta istället för att t.ex. bötfulla.

- *Varför blev det Ursviken?*

- Ketty, säger Thomas och ler igen. – Hon var småskolelärare med inriktning mot särskola. – Det fanns dåligt med tjänster i Göteborgsområdet så vi valde att flytta till Skellefteå och hennes hemtrakter.

Bokbinderi och flaskskepp

- *Inga intressen förutom bågskytte, undrar jag?*

- Bokbinderi, säger han nöjt. – jag har hållit på med bokbinderi sedan 1974 då jag gick en kurs i Mölndal. – Nu har jag lite kvällskurser i ämnet. – Det största jag har bundit in det var sista årsproduktionen av Handelstidningen, även bågskytten har jag bundit in från början.

- En gång var jag i Arboga för att tanka och fick där syn på en tidning som visade hur man byggde flaskskepp. – Så det blev att börja med det också.

- *Du har många strängar på din lyra... inget annat?*

- Varje år har vi en avslutande clouttävling på utomhussäsongen, berättar Thomas. – Det är 18 pilar på 165 meter för herrar, 125 för damer/juniorer och 100 meter för knattar.

När jag åker därifrån ligger regnet som en fin matta av blöta vattendroppar. Längre in mot Motala möter jag de första åkarna som givit sig ut på de 30 milen runt Vättern. Erfarenheten av alla blöta bågskyttetävlingar jag varit med om gör att jag känner ett visst släktskap med dessa cyklister som hukande stretar vidare. I bakrutan ser jag dem försvinna en efter en i regndisjet.

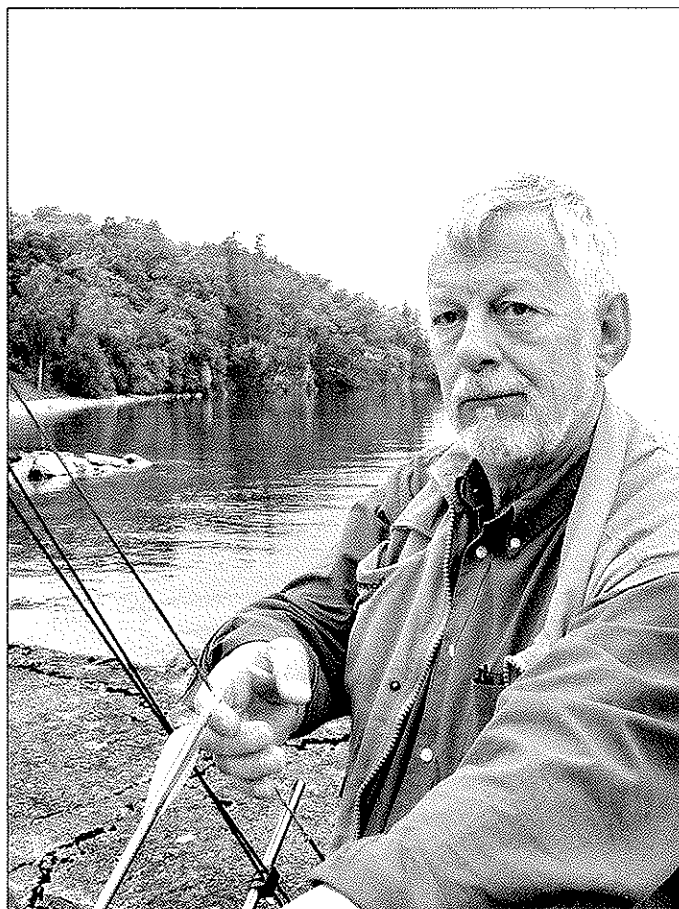

För att även kunna skjuta i SFSF har vi bildat en fältsektion i Skellefteå BSK. Det är stadigt ett 20-tal skyttar på våra tävlingar. Det finns även en klubb i Piteå som vi har samarbete med, den heter Lavskrikan.

KIKAREN

Text & bild: Mikael Svahn

Rak kikare

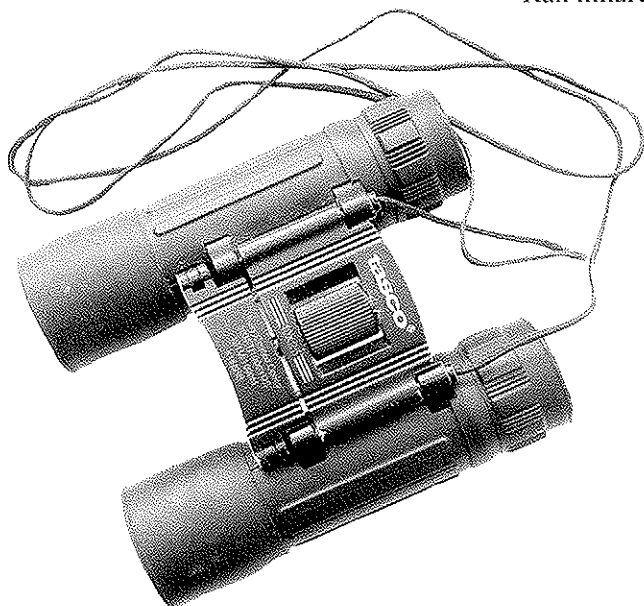

Krokig kikare

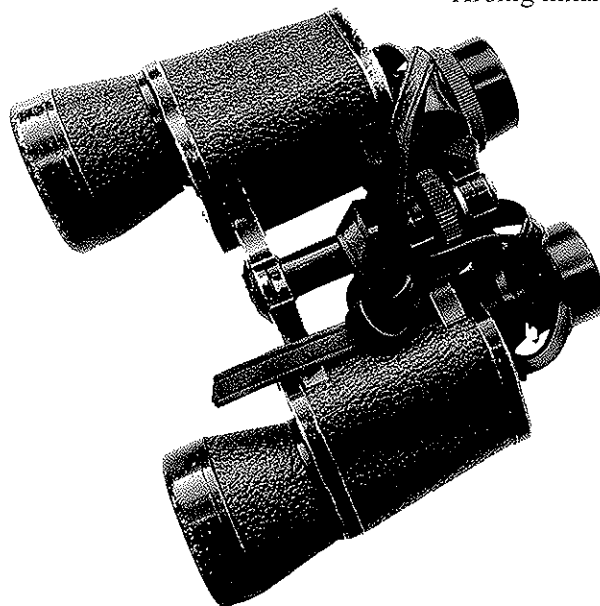

Att komma ut på banan och upptäcka att man glömt kikaren händer ibland och det är ingen angenäm upptäckt. Det finns två typer av modeller om vi nu inte skall blanda in tubkikaren. Här följer en lite redogörelse för hur kikaren är konstruerad samt något om vad man skall tänka på för att kontrollera den kikare man har eller för att göra ett bättre inköp.

Det är minsann ingen billig investering (runt 2000 kronor) men om dina tre "klockrena" femmor i din kikare visade sig vara tre fyror då har det kanske betydelse.

Rak kikarmodell (Takkantsprisma)

Denna typ av kikare har raka tuber vilket gör kikarna mer kompakta och normalt lättare. Tillverkas med snävare optiska- och mekaniska toleranser vilket gör dem tåligare än porroprismakikare. Ofta dyra.

Krokig kikarmodell (Porroprisma)

Här sitter tuberna vid sidan om ögonmusslan du tittar igenom. Dessa modeller har en bra optisk kvalitet och kostar något mindre.

Testa kikaren innan köp

Test 1

Vänd kikarens frontlins mot dig på armlängds avstånd. Titta på linsen och du skall se en liten cirkel, kallad utgångspupill, i slutet av kikaren. I kvalitetskikare är cirkeln klar och lätt att se. Är kikaren sämre kan det till och med vara en fyrkant.

Test 2

Testa kikaren i dåliga ljusförhållanden. Kvalitetsskillnader är lättare att se när belysningen är stark.

Test 3

Om linserna är dåliga resulterar detta i sk bildförvrängning. Titta genom kikaren och fokusera på något som har raka linjer, horisonellt, vertikalt eller båda delarna. Justera kikaren så att tex lyktstolpen kommer i kanten av bilden. Om stolpen tycks luta utåt är det en "tunnormad" förvrängning medan den "kuddformade" förvrängningen får stolpen att luta inåt centrum av linsen.

Bestäm vad du kan acceptera.

Test 4

Fokusera på något som du placerar absolut i mitten av

linsen, notera skärpan. Flytta sedan objektet ut mot kanten av linsen och notera vad som händer med skärpan. Jämför och bestäm vad du kan acceptera.

7 x 50

Det står alltid en sifferbeteckning som har betydelse vid val av kikare. Siffran 7 anger förstöringsgraden, dvs 7 gångers förstoring. Siffran 50 anger diametern på objektivlinsen. En stor diameter tillåter mer ljus att tränga in. Det finns också en tredje siffra i kikarspecifikationerna och det är synfältet. Detta uttrycks i ett gradtal tex 6 grader, ibland uttrycks det som synfält vid 1000 meter. Kikare med hög förstöringsgrad har ett smalare synfält vilket betyder att endast kikare med likvärdig förstöringsgrad kan jämföras.

Liten ordlista

BaK4 prismor

En särskild utformning av prismor som ger en perfekt rund utgångspupill och samlar ljuset bättre för att ge klara och oförvrängda bilder.

Utgångspupill

Ju större utgångspupill desto skarpare bild vid dåliga ljusförhållan-

den. Detta är den skarpa cirkel som är synlig när du håller objektivlinsen på ung 25 cm avstånd med linsen riktad mot en ljus bakgrund eller ljuskälla. För att kalkylera utgångspupillen, dela storleken på objektivlinsen med förstöringsgraden. Tex om du använder en 8x40 kikare, kommer utgångspupillen att bli $5:40\text{mm}/8x = 5\text{mm}$.

Ögonrelief

Ögonrelief innebär det längsta avstånd du kan hålla kikaren på från dina ögon för att erhålla det bredaste synfältet för den kikare du håller i handen. En del kikare tillverkas med lång ögonrelief, vilket tillåter dig att se hela synfältet med eller utan glasögon.

Fokus

Fokuseringen justerar linserna inuti kikare så att den inkommande ljusstrålen centreras på ditt öga.

Linser

Optiska kvalitetsglas som har blivit noggrant tillverkade för att kunna förstora objekt utan att förvränga dem.

Okular

Den lins i kikaren som fokuserar bilden och gör den synlig för ditt öga.

Objektivlins (frontdiameter)

I en 8x40 kikare, är frontlinsen 40mm i diameter. Ju större objektiv, desto mer ljus kommer kikaren att kunna ta vara på.

Porro-Prisma Design

Porroprisma är den traditionella kikarkonstruktionen där objektivlins och okularlins sitter på olika axlar. Konstruktionen kombinerar ljusstarkare bilder och större förstoringar med god ekonomi. Eftersom objektivlinserna sitter längre från varandra förstärks det tredimensionella intrycket i bilden.

Prismor

Kikare använder konvexa linser för både objektivlinsen och okularlinsen, vilket resulterar i en bild som upplevs upp och ner. Prismorna i kikaren används för att rättvända bilden och göra det lättare för användaren att se objektet.

Takkantsdesign

Kikare med takkantsprisma har objektivlins och okularlins i rak linje med ett mindre centralprisma. Ger mindre och lättare kikare.

RÄTTELSE!

I nummer 6 hänvisas till **fel** klubb i insändaren om borttagandet av klasser, inskickad av Hans Sanne. Lindome BK har inget med insändaren att göra..

red.

Prenumerera på
Tidskriften Bågskytten!
PG: 37 90 05-2



43:e Tavel-VM i Madrid

Text: Mikael Svahn
Bild: FITAs hemsida

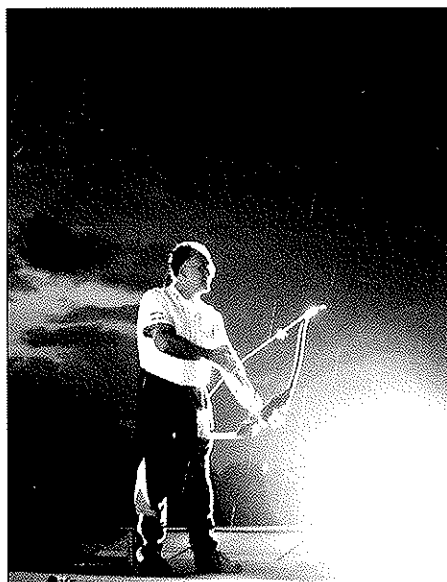

460 skyttar från 65 länder tävlade i mästerskapet på Club de Campo i Madrid. De svenska lagdamerna i compoundklassen lyckades ta en hedrande 8:e plats efter att i första matchen besegrat Filipinerna med 239 – 238. I andra matchen ställdes man mot slutsegrande Frankrike som via 235 – 249 tog sig vidare till slutlig final mot regerande mästarna USA, 250 – 246.

I herrarnas compoundfinal segrade USA med lätthet över Norge, 251 – 226. Kevin Polish blev därmed den förste rullstolsbundne skytt som vunnit guldmedalj vid ett VM.

I herrarnas olympiska klass segrade inte helt oväntat Korea över Indien med 242 – 232 lika säkert som den Koreanska dominansen på damsidan. Där besegrades Ukraina övertygande med 251 – 237. Nästa världsmästerskap hålls i Leipzig, Tyskland 2007.

Arrangemanget

- Det är alltid storslaget att komma på ett VM-arrangemang med alla förväntningar och möjligheter som finns. – Vad gäller tävlingarna så gick väl inte allt smärtfritt, tex så blåste buttar omkull vid flera tillfällen och tillgången på vatten och annan vätska var lite si och så i början.



Bienvenido

A la Sede Oficial del Campeonato del Mundo de Tiro con Arco



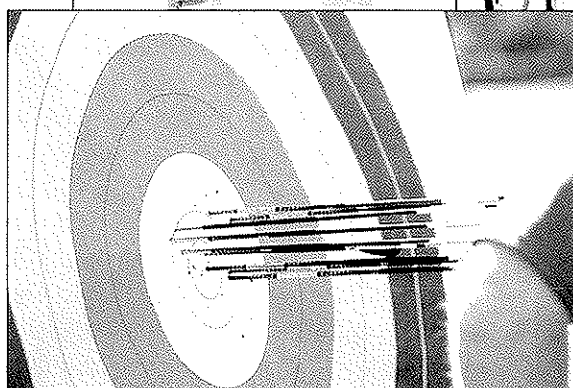
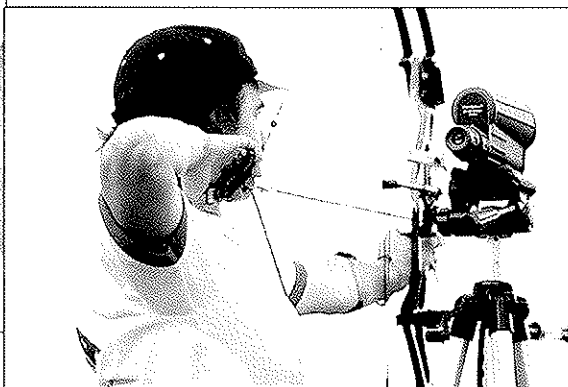

Men i det stora hela funkade arrangemanget bra och 65 nationer fick bra förutsättningar att göra upp om de åtta guldmedaljer som stod på spel.

- Jag tycker man skall komma ihåg att det är väldigt tufft på ett sådant här mästerskap. Man möter en annan kultur och ett helt annat klimat, flera dagar hade vi 40 grader varmt. - Återhämtning mellan dagarna blir extra viktig och här spelar rutin en viktig roll. Det gäller att känna sin kropp och lyssna på dess signaler. Som typexempel på att en annorlunda kultur kan försvåra planeringen var middagen då ingen restaurang öppnade förrän halv nio på kvällen.

Den svenska truppens insats

Generellt skall alla ha beröm för ett bra jobb, ledarna och skyttar, tycker Stefan.

- Alla gjorde så bra man kunde efter

sina förutsättningar, och det sattes flera personliga rekord och årsbästa av skyttarna.

- Det var en bra inställning på banan under tävlingen av hela laget, så det är godkänt. Skyttar som tex Anna Alnefelt och Ingrid Olofsson sköt personligt rekord, och det visar på att man är i bra form när det gäller. - Men efter grunden kommer matchskyttet som är direkt avgörande, fortsätter Stefan och en del skyttar försöker spara på det mentala krutet i grundomgången. - Jag måste också få tillägga att det var ett konstigt väder. - På eftermiddagarna var det mycket byig hård vind, från stilla till full storm inom loppet av sekunder och det påverkade resultaten i högsta grad.

Även om det bara var Morgan som fick medalj och damcompoundlaget som fick en framskjuten placering är det tufft och mycket små marginaler på ett världsmästerskap. - I första matchen (32-dels finalen)

hade vi faktiskt tre skjutoffmatcher med svenska skyttar inblandade. - Från den första matchen var det Morgan som vann sin shot off och Karin som tog sig vidare.

- Någon särskild du vill framhålla?

Att lyfta fram någon särskild i ett lag där alla har kämpat så bra de kan, är för det mesta svårt, men i det här fallet så är Morgans insats självskrivnen, en som det visade sig historisk insats. Tycker även Ingrid Olofssons insats var mycket bra och hon sköt på topp hela vägen. Jonas Andersson sköt t ex årsbästa, Anna Alnefelt personligt och Karin Larsson var riktigt nära att slå ut den koreanskan som vann hela VM.

- VM:s mest spännande ögonblick?

- Morgans krysstia i shot-offen mot Mårten Boe i finalen, det skottet kommer jag minnas länge, säger Stefan.

Morgan Lundin, historisk

Det skall tydligen vara blåst i år, så har det varit på alla tävlingar, säger Morgan och VM var inget undantag. – Det blåste så pass att jag trodde dom skulle avbryta på 30-metern, butten bredvid blåste omkull. - Annars har jag skjutit lika bra under VM som jag gjort hela året och det har varit nyttiga tävlingar i både Turkiet och Polen, berättar Morgan. – Jag hade förväntat mig att få möte Cousins i någon men så blev det inte. – Sedan följde idel tuffa matcher, kanske lite i onödan då jag har en förmåga att ta kommandot i början för att sedan slappna av lite och genast är det match igen. – Mitt mål för tävlingen var att skjuta stentufft hela tiden, säger Morgan jag tittade på vindflaggan och sedan gick skottet efter 1,5 sekund, det går inte att tveka.

- *Vad krävs för att vinna i alla discipliner?*

- Det hela är en "mental" fråga och att få möjlighet att skjuta många internationellt tuffa tävlingar. - Tycker ju att förbundet åtminstone kunde betala startavgiften, att få en världsmästare är bra reklam för sporten.

- *När du säger "mentalt" tänker nog dom flesta på "avslappningsband" men det är nog inte det du menar?*

- Nej, det jag menar är något mera verklighet. Du måste gå igenom i huvudet allt omöjligt och möjligt som kan hända dig på tävling så att du är förberedd.

– butten kan blåsa ned, signalerna eller tidtagningen kanske inte fungerar, felaktiga domslut osv. Allt kan hända och gör det också, menar Morgan. – Som tex när Morten i finalens sista serie, sköt en som jag bedömde 9:a medan han inte var säker.



Redan då var jag inställd på särskjutning medan Morten inte var det, jag fick med andra ord ett försprång rent mentalt.

- *Vad tänkte du när sista pilen gick in i mitten, Morten ledde ju med en poäng inför sista serien?*

- Jag hade ingen aning om vart pilen hade tagit men det var ett bra skott och då jag dömde Mortens pil till en nia var jag säker på att det skulle bli sarskjutning.

- *Hur viktigt är det att ha plusstatistik i sarskjutningar?*

- Det är bra, nu har jag pluss på i stort sett alla dom bästa skyttarna och det känns bra. Ingen har plusstatistik på mig, tidigare var det en engelsman som hade det fram till inne-VM men där slog jag ut honom.

- *Vart sitter knutpunkten om man skall ta sig från att vara en bra elitskytt till att vara bäst?*

- Det sitter i huvudet som jag sa tidigare, 80% är huvudet, 15% är bågarmen och resten är det man skall göra. Det är många som trä-

nar massor men jag skjuter mycket kvalitét. När jag toppar formen gör jag det genom att vila de sista fem dagarna, berättar Morgan. Många skjuter in i det sista men det finns inget som tyder på att det skulle vara bra. Om jag vilar sista veckan hinner jag glömma alla småfel men skjuter jag in i det sista har jag med mig även dessa i färskt minne till tävlingen, avslutar Morgan och passar också på att tacka för alla gratulationer som inkommit.

Not:

På torsdag skall Morgan till Öland för att spela golf i ett projekt som heter "Artister för livet". Det är ett läkemedelsföretag som är sponsor och i startfältet finns även kändisar, handikappandslaget i golf samt ett lag från sponsorföretaget.

Resultat



INSTÄLLT!
OXHORN
27-28 augusti
I VETLANDA INSTÄLLT

Korea, Sverige och Ryssland blev världsmästare

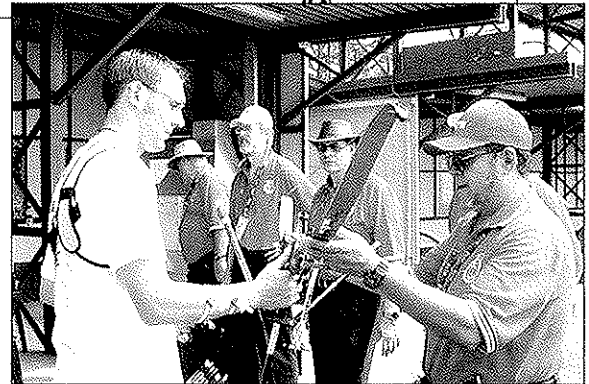
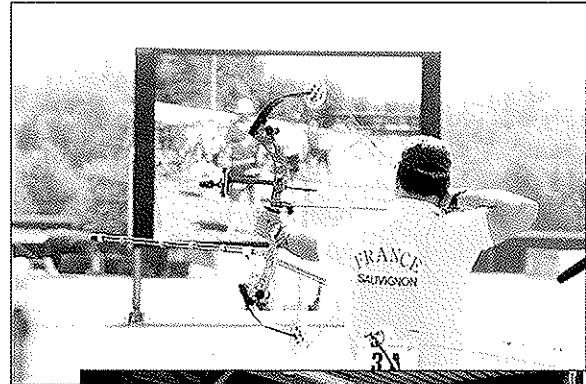

Herrar Olympiskt

- 1 Jae Hun Chung, Korea 102
- 2 Ryuichi, Moriya, Japan 101
- 3 Won Jong Choi, Korea 112
- 4 Rai Tarundeep, Indien 106

Jonas Andersson sköt 1301 i grunden och fick se sig besegrad av Butch Johnsson, USA i första matchen med 156 - 160.

Jonas Andersson slutade 53:a på 1301 i grunden. Mattias Eriksson blev 83:a med 1262 p.

Damer Olympiskt

- 1 Lee Sung Jin, Korea 111
- 2 Lee Tuk Young, Korea 109
- 3 Park Sung Hyun, Korea 113
- 4 Natalia Valeeva, ITA 104

Den blått 15 år gamla Lee Tuk fick se sig besegrad av sin nästan lika unga olympiska lagguldmedaljören Lee Sung. I bronsmatchen vann den regerande olympiska mästarens Natalia Valeeva från Italien.

Karin Larsson blev 24:a på 1287, Anna Alnefelt 62:a på 1278 och Elin Kättström 72:a på 1251.

Herrar Compound

- 1 Morgan Lundin, SWE 117, 10
- 2 Morten Boe, Norge 117, 9

- 3 Dejan Sitar, Slovenien 117
- 4 Armando De La Garza, Mex 112

Domarna överlade i mer än 5 minuter innan man beslutade att en särskjutning var nödvändig. Efter norrmannens nia satte Lundin en iskall tia till seger, skriver FITA i sin pressrelease.

Fredrik Lindblad blev 35:a på 1336 och Magnus Carlsson 76:a på 1311.

Damer Compound

- 1 Sofya Goncharova, Rus 112
- 2 Arminda Bastos, Mex 109
- 3 Svetlana Kondrachenko, Rus 113
- 4 Valerie Fabrem FRA 109

I damernas compoundklass firade rysskorna stora triumfer, Sofya besegrade den mexikanska tonåringen Arminda i finalen.

Ingrid Olofsson 34:a på 1355, Caroline Patie 49:a på 1320 och Ulrika Sjöwall 60:e på 1316.

I medaljfördelningen placerade sig Sverige som 4 nation efter Korea, USA och Ryssland.



Triewaldsgränd 3 : 111 29 Stockholm : Tel 08-21 91 68 : Fax 08-20 46 20 : www.bagaropilar.com

ÄNTLIGEN

Upp till **24** Månaders

Räntefri Avbetalning

Smartare än kontant med valfri betalning

Fler fördelar med Resurskortet

- ▶ Du kan välja att betala hela beloppet månaden efter ditt köp utan några som helst extra kostnader. Ingen ränta eller avgifter.
- ▶ Du kan också välja upp till 24 månaders räntefri delbetalning.
- ▶ Du gör ditt val av betalningsalternativ i lugn och ro månaden efter köpet.
- ▶ Det kostar inget att skaffa eller ha ett kort. Dessutom gäller det i mer än 3.000 butiker.
- ▶ Du ansöker om kortet snabbt och enkelt i butik och väljer önskat köputrymme. Sen är det klart att handla.



Så här kan du betala

Se i tabellen vad månadsbeloppen blir vid olika köpbelopp och delbetalningsplaner. Du väljer betalningsalternativ vid första betalning månaden efter köpet.

Köpbelopp	1 mån	3 mån	6 mån	12 mån	24 mån	48 mån
2 000	2 000	667	454	167	129	128
5 000	5 000	1 667	1 154	417	209	141
8 000	8 000	2 667	1 854	667	334	228
10 000	10 000	3 334	2 267	834	417	282
15 000	15 000	5 000	3 500	1 250	625	422
20 000	20 000	6 667	4 667	1 667	834	563
30 000	30 000	10 000	7 000	2 500	1 250	843

Kostnader	1 mån	3 mån	6 mån	12 mån	24 mån	48 mån
Avgift	0%	0%	0%	0%	0%	11,98%
Adm. avgift	0	25	25	25	25	25
Uppslagningsavg.	0%	4%	4%	4%	4%	4%

En delbetalningsplan innebär att du betalar ditt köp i 12, 24 eller 48 månader. Du kan också betala ditt köp i 1, 3 eller 6 månader. Du kan också betala ditt köp i 12, 24 eller 48 månader. Du kan också betala ditt köp i 12, 24 eller 48 månader.

Ring för mer information!



TÄVLINGSANNONSER

Nr 7, 2005

Nu kan du ta ur tävlingsannonserna och sätta upp dem i klubblokalen!

Innehåll

Tjustkullejakten
Troppjakten
Svealandsmästerskapen i Jakt&Fält
Oktoberträffen
Rövarjakten
Fridajakten
Augustipilen
Telge 3D'n
Timråyrån 2005
Vasajakten

Septemberträffen
Västergötlands Tavel-DM
Norrbottens Jakt-DM
Skånes Jakt-DM
Södra Norrlands Inne-DM
Märken: Svenska stjärnmärket
Baldurs reklam
Billigare prenumeration av tidskriften i Norrbotten
Bli landslagsponsor
Pressrelease inför Fält-SM i Göteborg

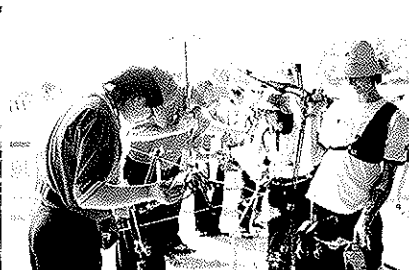
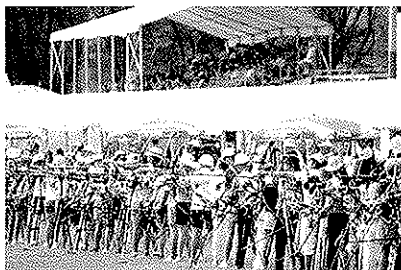
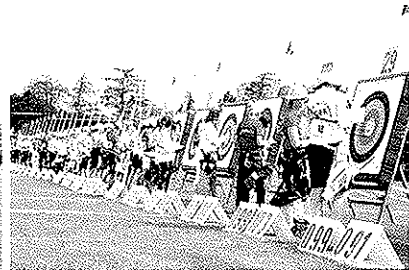
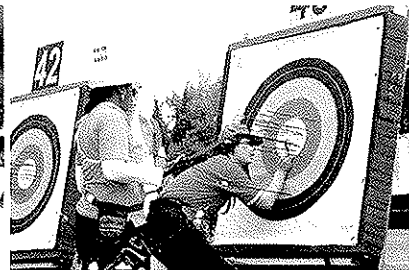
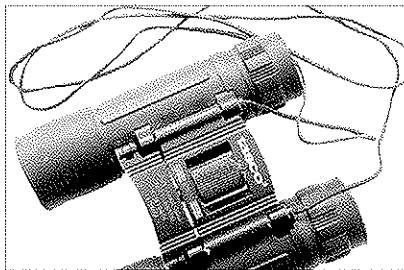

Vetlanda Bågsytteklubb inbjuder till
"Tjustkullejakten"
(3D,tour)

Lördagen 2 juli 2005

Plats: Kettilsås fridluftsområde 8 km SO Vetlanda centrum. Från väg 127 följ väg 125, skyltning: Fagerhult, "Kettilsås" skidbacke.

Tävling: 1x30 mål McKenzie 3D-djur. Klasser enligt SBF.

Starttid: kl. 10.00, uppvärmn. från kl. 09.00-09.45

Avgifter: Senior: 130:-
Junior: 80:-
Touravgift: 30:- Anges vid anmäl.

Anmälan senast den 24.juni till: Tel: Björn Fransman
tel :0383-15314. E-post: b.fransman@tele2.com

Servering: Sedvanlig

Denna tävling ingår i Östersjö Cupen för skyttar från Sydöstra Götalands distrikt, avgift 5:-

Välkomna!
Vetlanda BSK

BS Vaggeryd inbjuder till Troppjakten
Som ingår i 3D - touren

När: Söndagen 3 Juli

Plats: Fritidsgården " Sjöbo " Vaggeryd OBS ! ny plats

Start: Kl 10.00 > uppvärmning från kl 9,00-9,45<

Tävlingsform: 1x 30 mål McKenzie djur

Klasser: Samtliga enligt SBF. Ingår i Östersjöcupen för skyttar från Sydöstra Götaland

Startavgift: Seniorer 130:-

Juniorer 80:-

Touravgift 30:- tillkommer

Servering: Kommer att finnas

Anmälan: Senast måndagen 27 Juni till Gunnar Westlund, Nyhemsvägen 12 331 35 Värnamo

E-post : westlund.g@telia.com

0370-16050 - 070-9564406.

Vägbeskrivning: Södra avfarten E4 Vaggeryd

Gamla som nya skyttar hälsas Välkomna
BS Vaggeryd

BS Kil inbjuder till
Svealandsmästerskap
I

Jakt & Fält

Söndag den 7 augusti 2005

Tid: Tävlingsstart kl 10.00
(Uppvärmning från kl. 09.00)

Plats: Anneberg Lökeneskogen Kil
Vägvisning från Rv 61
(Se även www.BSKil.com)

Rond: 12 mål omärkt fält och 15 mål jakt.

Klasser: Enligt SBF:s bestämmelser.

Avgifter: Seniorer och äldre 100 kr.
Juniorer och yngre, samt lag 80 kr.

Anmälan: Senast Söndag den 31 juli på
Tel. 0554-400 30 eller e-mail
leif_malm@hotmail.com

Enklare servering kommer att finnas.
Välkomna!
BS Kil

BSK HUDIK
Inbjuder till
OKTOBERTRÄFFEN
Lördag 8/10-05

Plats: Meddelas vid anmälan
Start: Kl.9.30 med provpilar,därefter omedelbar start.

Rond: FITA 18m och SBF:s 12m

Klasser: Enligt SBF:s bestämmelser

Avgift: Seniorer 120:-

Juniorer 80:-

Anmälan: Till Linda Erioxn på tele: 0652-19180 el.
070-3369060 senast 2/10

OBS!!!! Max antal skyttar 80st.
Övrigt: Kaffe,mackor, korv m.m finns att köpa.

**BSK Hudik hälsar alla
varmt välkomna till
Glada Hudik**

Skellefteå Bågskytteklubb

Inbjuder till

Rövarjakten

Lördagen den 20 augusti 2005

Klockan 10.00

Plats: Klubbens bana vid Johannestrop
Kör efter gamla Kågevägen passera
Alimak & byn
Darlkarlsleden sedan 1,5 km, skyltat.

Tävlingsform: Jakt (1 x 15 mål) & Fält (1 x 12 mål)

Klasser: Enligt SBF: s bestämmelser

Anm. Avgift: Seniorer & äldre 100: -, övriga 60: -

Anmälan: På plats, senast 30 minuter före start.
Gäller som DM för Västerbotten.

Välkomna!

Skellefteå Bågskytteklubb

Vänersborgs bågskytteklubb inbjuder till

Fridajakten DM-Jakt i Västrgötlands BF

Söndagen den 21 augusti kl 10.00

Uppvärmning från 9.00

Plats: Onsjö
Rond: 30 jaktmål
Klasser: Enligt SBF
Anm. avg.: 120 kr (juniorer 80:-)

Anmälan: Till: fridaskytte@hotmail.com
eller Vänersborgs bågskytteklubb
Petersbergsvägen 14
462 50 Vänersborg
Tel.:0521 193 62 alt. 0733-64 89 64
senast 14 augusti.

Enklare servering kommer att finnas.

SUNDSVALL-ORTVIKENS BÅGSKYTTEKLUBB

INBJUDER TILL

AUGUSTIPILEN

En del av Elitserien

och som arrangeras i samarbete med

Bågar & Pilar

Datum: Lördagen den 20/8-2005.
Plats: Klubbens bana i Ortviken.
Start: Klockan 10.00.
Värming: Mellan kl. 09.30 – 09.50.
Tävl.form: FITA 70m. 72 pilar/70m – 122cm tapet.
SBF 50m. 72 pilar/50m – 122cm tapet.
SBF 40m. 72 pilar/40m – 122cm tapet.
SBF 20m. 36 pilar/20m – 122cm tapet.
6-pilsserier för alla utom Knattar i
kvalificeringen.
Därefter.
Matchskjutning för de 16 bästa Compound
och de 16 bästa Olympic på 70m-avståndet
samt för övriga utom knattar på sina avstånd.
OBS! Placeringsystem används.
Betyder att alla som går till final på 70 m
skjuter 4 matcher.
Denna tävlingsdel ingår i Elitserien.

Klasser: Enl. SBF:s bestämmelser i grundomgången.
(Minst 4st deltagare i varje klass).
H-domare: Börje Jonsson.
Anm. Avg: Seniorer och Äldre 140 KR. (Elitserieavgift,
20:- ingår)
13 klasserna 70KR.
10 klasserna 50KR
Anmälan: Senast fredagen den 12/8-2005.
Till Börje Jonsson tel: 060-616104.
E-post: börje.jonsson@bagsskytte.se
Servering: Servering kommer att finnas.
Korv, Kaffe, Läsk, Godis mm.
Upplysning: Övriga upplysningar lämnas av
Börje Jonsson tel: 060-616104.

VÄLKOMNA

Sundsvall-Ortvikens Bågskytteklubb.

OBS! Denna tävling ingår i ELITSERIEN 2005.

Södertälje BF

Inbjuder till

TELGE 3D'n

Sista 3D tävlingen innan SM !

Plats: Klubbens bana vid Lina Åtorp. Karta finns på vår hemsida: www.sodertalje-bf.nu/
Skyttning från E4/E20

Tid: Söndagen den 21 augusti 2005, start kl. 10.00, inskjutning kl. 9-9.45

Anm.avg: 19-klass och äldre 120:- övriga 80:-. Tillägg 30:- för tourdeltagare.
Efteranmälan + 50% (se anmälningsdatum nedan)

Klasser: Samtliga godkända klasser enligt SBF.

Rond: 1x30, 3D McKenzie

Anmälan: Senast tisdagen 16 augusti. Anmäl (maila) gärna klubbvis till:
bagskytte@sodertalje-bf.nu
Vid frågor kontakta:
Mårten Blomroos 076-52 52 624
Yngve Malmström 070-27 10 375

Servering: Varm & kall mat, korv, smörgåsar, dricka, kaffe frukt och godis.
Meddela ankomst minst 30 min. före start!
Möjlighet till övernattning finns i vår klubbstuga.

Välkomna till Södertälje!

TIMRÅ AIF

Inbjuder till
”TIMRÅYRAN 2005”

Lördagen den 27 augusti

Uppvärmning på tävlingsavståndet från kl. 09.30

Start: kl. 10.00

Tävlingsplats: Klubbens bana vid Isladan, Timrå.

Klasser och Ronder:
FITA 900
Klasser enligt SBF
Knattar SBF 2*36 pil/ 20 meter

Anm. avgift: 120 KR (seniorer)
70 KR (övriga)

Anmälan till: Timrå AIF, c/o Eva Lövgren
070-543 65 22

Mail: evalovgren@bredband.net

Senast: Måndagen den 22 augusti

Servering finns.

Välkomna till Timrå.

VASAJAKTEN

Jakt 2 x 15 mål

Lumsheden Svärdsjö

050828 klockan 10.00

Uppvärmning mellan kl. 09.15 – 09.45

Klasser: Enligt SBFs bestämmelser.

Avgifter: 10 klassen gratis.
13-16 klassen 60 kr.
Övriga och lag 100 kr.

Servering kommer att finnas.

Anmälan: Senast 050823 till Jan Persson
Telefon 0246-20025

Vasapilen hälsar er välkomna!

JÄRNVÄGENS IF HALLSBERG

inbjuder till

årets sista Taveltävling Septemberträffen

En deltävling i Elitserien

Lördagen den 10 september kl.9.30.

Elitserien arrangeras i samarbete med Bågar & Pilar

Uppvärmning: kl. 9.30 2x4min på tävlingsavståndet

Start: direkt efter uppvärmningen

Tävlingsplats: Klubbens bana i Tomta, ca: 3 km

Väster om Hallsberg. Skyltning kommer att ske från Hallsbergs centrum och från de västra infarterna. Samt vägbeskrivning på vår hemsida.

Klasser och Ronder:

Fristil: Fita 72 pil/70m, + finaler för de 16 bästa.

Compund: Fita 72 pil/70m, + finaler för de 16 bästa.

13 klasserna: SBF 72 pil/40m

10 klasserna: SBF 72 pil/20m

OBS! 6 pilsserier i grundskjutningen, samt att placeringsmatchsystemet används. Betyder att alla som går till final skjuter 4 matcher. (10 klassen 3 pilsserier.)

Tävlingsledare: Anders Fredriksson.

Anmälningsavgift: 140 kr (elitserieavgift 20 kr ingår)

10 och 13 klass 80 kr

Anmälan: Senast MÅNDAGEN den 5 september. Till Anders

Fredriksson 0582-167 65, eller på vår hemsida: www.jif.nu

OBS! Begränsat deltagarantal. 10 och 13 klassen i mån av plats.

Startlista och resultatlista kommer att finnas på våran hemsida

Servering: Kaffe, dricka, korv, godis m.m.

Välkomna till Hallsberg!

Järnvägens IF

På uppdrag av

Västergötlands Bågskytteförbund

Inbjuder

Tibro Bågskyttesällskap till

DM i Tavla utomhus

Söndagen den 28/8 kl.10.00

Separat inbjudan till berörda klubbar

Välkomna!

På uppdrag av

Skånes Bågskytteförbund

inbjuder

Satsrupps B.I.F till

DM i Jakttävlan

Söndagen den 4 september 2005

Separat inbjudan till berörda klubbar.

Välkomna!

På uppdrag av Norrbottens Bågskytteförbund
inbjuder

Kiruna Bågskytteklubb

till

DM i Jakt 2005

Lördag den 27 aug.

Separat inbjudan utsänds till berörda klubbar.

Hjärtligt Välkomna

På uppdrag av

Södra Norrlands Bågskytteförbund

inbjuder

BSK Iggesund till tavel-DM inomhus

den 1 oktober

Separat inbjudan till berörda klubbar

Välkomna

MÄRKEN



Svenska stjärnmärken finns för åldersklasserna 16-, 19- och 50-klass. I 50-klass har en stjärna i brun-röd emalj. 19-klass har en blå emalj och 16-klass har grön emalj.

Den på stjärnan monterade skölden finns i valörerna brons, silver och guld. Erövrar på sanktionerade internationella- och nationella tävlingar.

Sköld i brons: 1000 poäng

Sköld i silver: 1100 poäng

Sköld i guld: 1200 poäng



*"Lav vægt, lige nockvandring, ekstrem stabil,
rekylfri, hurtig og med ergonomisk greb"*

Dette er standard på alle AR-buer.
Fås nu også med Hybrid Cam "Ram and a Half"

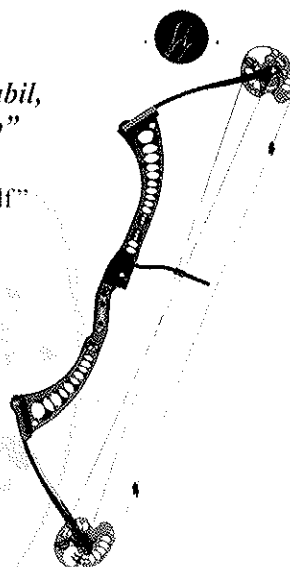
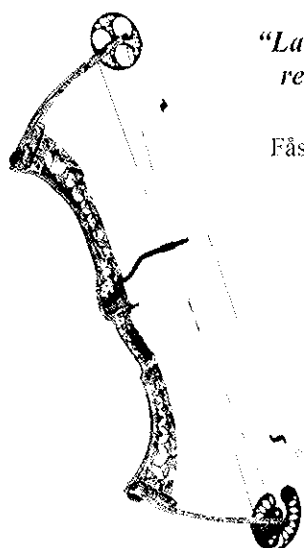

Priser fra
DKR 5.550,-

For nærmere information, kontakt venligst Magnus Carlsson tlf. 070 6712346

Ørbækvej 6
DK-7330 Brande
Tlf. 97 18 33 56
www.baldurs-archery.dk



Kampanj i Norrbotten!

Gäller t.o.m 20/7

Du kan få en helårs-
prenumeration för
75 kronor!

Förnyelse av prenumeration, 175:- för 10 nummer.

*För varje ny prenumerant du skaffar och som inte haft tidningen förut
dras 20 kronor från ovanstående avgift:-
Max 5 nya prenumeranter/person.*

Helt nya prenumaranter, 175:- för 10 nummer.

1 st T-shirt, strl M-XXL, gratis! Så långt lagret räcker.

I samband med reportage från någon av alla våra bågskytteföreningar kommer denna kampanj till ditt distrikt.
Erbjudandet kan inte kombineras med andra.

SVENSKA BÅGSKYTTE FÖRBUNDET

BLI LANDSLAGSSPONSOR

Svenska Bågskytteförbundet kommer inför innevarande år att införskaffa nya landslagsdräkter till landslagen.

Detta är en kostnad på cirka 15.000:- per landslagsskytt, totalt cirka 75.000:-

För att om möjligt undvika påverkan på landslagens tävlingsverksamhet vänder vi oss nu till företag, privatpersoner, distriktsförbund och klubbar med följande:

Svenska Bågskytteförbundet erbjuder:

Ni kan för 1.500:- bli "landslagssponsor".

För detta får Ni:

Annons i 2 nummer av Tidskriften Bågskytten (SBF namnger sponsorerna under rubriken "Vi stödjer Bågskyttensporten").

Plats på reklamskylt vid SM under året.

Plats på SBF:s hemsida under året.

SBF:s sponsordiplom.

För företag som dessutom är intresserade att få sitt firmamärke exponerat på landslagets skjuttröjor kan vi erbjuda detta.

Detta är ett bra tillfälle för alla intresserade att visa att man vill bidra till att Sverige är väl representerat och framgångsrikt i internationellt bågskytte.

Vid inbetalning, använd PG 19 44 53 – 7. Märk med "landslagssponsor".

Svenska Bågskytteförbundet
Sponsring/Sportkommittén



Triewaldsgränd 3 : 111 29 Stockholm : Tel 08-21 91 68 : Fax 08-20 46 20 : www.bagaropilar.com

Trevlig Sommar!



Bågar & Pilar
BOWS & ARROWS

ett för bågskytte

:: www.bagaropilar.com ::



BÅGAR & PILAR
ett för bågskytte

:: Välkommen till Bågar och Pilar ::
Bågar och Pilar grundades 1975 av Björn Bengtson, som skjutit och byggt pilbågar sedan tidigt femtital. Vårt sortiment täcker allt från fritidsbågskytte till avancerat tävlingskytte.





Välkommen in till vår butik centralt belägen i Gamla Stan, Stockholm. Ulrika Bengtson ger såväl nybörjare som vana bågskyttar all den service du behöver. Du kan kontakta Ulrika via email eller ring 08-219168.

:: Öppettider ::
Mån & Ons-Fre **10.00-16.30**
Tisdagar **10.00-18.00**
Lördagar efter överenskommelse

:: Adress ::
Triewaldsgränd 3, 111 29 Stockholm
08-21 91 68, fax 08-20 46 20
Skicka epost: info@bagaropilar.com

Bågar och Pilar is a Associate Member of



FITA the International Archery Federation

Information Produkter Länkar

www.bagaropilar.com

Triewaldsgränd 3 : 111 29 Stockholm : Tel 08-21 91 68 : Fax 08-20 46 20 : www.bagaropilar.com

3D-VM i Italien

Text: Mikael Svahn bild: Jolly Verdacchi Fotografi - Genova



Den Italienska långbågeskytten Giulia Barbaro kramas om efter segern.

102 skyttar deltog vid första 3D-VM i Genua Italien. Arrangemanget fick beröm av Erik Jonsson, SBF:s utsände tillika skytt. – Italien har alltid varit duktiga på att arrangera stora mästerskap och detta var inget undantag, säger Erik i sin rapport till SBF, precis lika seriöst som ett Fält-VM. Det enda man kunde invända emot enligt Erik var att finalerna tog alldeles för lång tid. Erik slutade trea efter Andrej Natlacen SLO på första- och Daniele Belotti ITA på andra plats.

Erik fortsätter i sin rapport att berömma arrangemanget. – Banorna var otroligt fina, bland det vackraste jag skjutit på. – Nu gjorde säkert själva inramningen sitt till då tävlingen sköts i en stor park med dammar, små bäckar och vattenfall här och där. – Fågellivet med bland annat vita och svarta svanar bidrog också till inramningen.

Ett svenskt 3D-landslag

När det gäller figurema sköt man här på ett Italienskt märke som heter SRT bestående av sådana djur som faktiskt finns i vår fauna. – Vi borde kanske skjuta på den sortens djur istället, funderar Erik.

- Har detta VM någon framtid?

- Ja, säger Erik det är i ett utvecklingsstadium nu men kommer att växa i storlek till nästa gång.

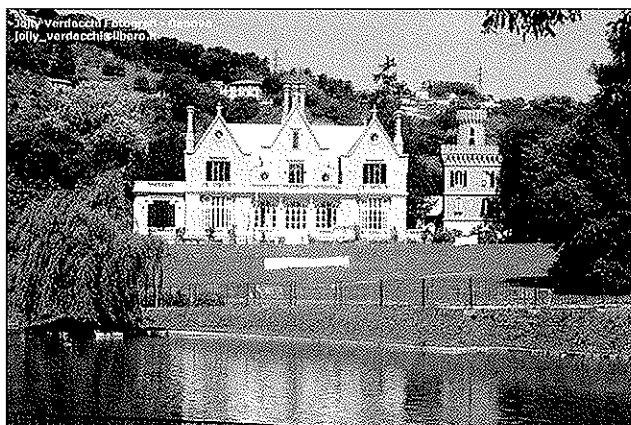

I parken runt Villa Serra arrangerades tävlingen.



Från höger: Erik Jonsson, Andrej Natlacen och Daniele Bellotti.

Stora nationer som England och Tyskland skjuter tyvärr inte 3D, det brukar annars vara mycket skyttar från dessa länder.

- Hur stå vi oss i Sverige?

- Vi skall absolut skicka ett 3D-lag till nästa VM. -- Vi skulle stå oss mycket bra i den gällande konkurrensen.

-- Vi är och förblir ett skogsskjutande landslag, där borde också pengarna satsas, tycker Erik och fortsätter.

- Vad gäller långbågeskyttarnas prat om träpilarnas

vara eller inte vara så var det ingen av skyttarna på VM som gillade träpil och det vara av samma skäl dom de svenska skyttarna. - Men dom har accepterat detta för att få delta på mästerskapet. - Då hela världen utom lilla Sverige skjuter med träpilar så får vi finna oss i detta om vi vill delta i internationella mästerskap, avslutar Erik.

Yngre Junior Troffén

Resultat efter 85 tävlingar den 25 juni 2005
Av: Henry Jonson

Plac	Förening	Deltagare	Startar	Poäng				
	1BS Gråstorp	10	83	323	46Västbo BK	2	7	17
	2Stocka BSK	8	65	225	Rejmyre BSK	6	9	17
	3Tyresö BS	11	64	171	BK Vikkainen	6	9	17
	4Hammarö BSK	5	46	144	49Motala BK	2	4	16
	5Sundsvall/Ortvikens BK	6	42	135	Frösö CPK	3	7	16
	6Lindome BK	12	36	105	Korsnäs IF/BK	3	9	16
	7Kristianstads BK	6	33	101	Svårsjö IF Vasapilen	4	14	16
	8Eskilstuna BS	4	26	95	53Nyköpings BK	3	6	15
	9Huskvarna BK	11	36	92	Vollsjö BK	3	7	15
	10Skogens IF	14	43	91	55BK Dalpilen	1	8	13
	11Finspångs BSK	7	29	86	Tranås BSK	2	5	13
	12Säters IF/BK	5	31	82	Paulströms IF	2	6	13
	13Hässelholms BK	3	20	71	Vänersborgs BK	2	6	13
	BSK Hudik	7	32	71	Växjö AIS	3	7	13
	15Rumskulla GÖIF	5	18	65	60Säterups GF	2	8	11
	16Kiruna BK	7	25	64	IF Ulvarna	4	6	11
	17Tibro BS	9	28	58	62Angereås BS	1	2	7
	18BK Fjädersn	5	21	57	Ålängsås BK	1	3	7
	19BS Gothia	5	19	52	BK Snapphanen	1	5	7
	20BS Vaggeryd	5	15	51	Östersunds BK	2	6	7
	21Falun BK Kopparpilen	3	15	47	66Upplands Väsby BK	1	2	6
	Järnvägens IF	5	19	47	Älvenäs BK	1	4	6
	BSK Iggesund	5	20	47	Kungälvens BK	2	2	6
	24Rembo BK	1	10	46	Kungälv BK	2	2	6
	Helsingborgs BK	3	10	46	Karlshamns BK	3	3	6
	26Grimstövs AIF	4	14	42	Sävsjö BK	3	3	6
	Karlskrona BK	8	14	42	Vetlanda BSK	3	4	6
	28Mjölby BS	3	10	39	Piteå BK	3	4	6
	SKövde BK	4	17	39	74Nora BK	2	2	5
	30Umeå BK	5	13	34	75BK Fiskgusen	1	3	4
	31Borås BS	4	12	32	Skurups BK	1	4	4
	BS Kil	5	15	32	Bodens BKP	2	2	4
	33Bälsta BSS	1	10	30	Ljusdals BK	2	3	4
	34BK Gripen	3	13	29	Kristinelhamns BK	3	3	4
	BK Unga Örnar	5	12	29	80BK Bergslagspilen	1	2	2
	36Lindköpings BSK	3	13	26	Lammhults BSK	1	2	2
	37Timrå AIF	3	8	25	Sandvikens BK	1	2	2
	38Karlstads BK	1	8	23	83BK Göta Lejon	1	1	1
	Trelleborgs BK	3	6	23	IF Karlsvik	1	1	1
	Skellefteå BK	4	10	23	Kumla BK	1	1	1
	BK Björnen	7	15	23	Strängnäs BK	1	1	1
	42Stockholms BK	3	8	22	Summa	322	1189	3287
	43Södertälje BF	3	6	21				
	44Västerviks BK	3	6	20				
	45BK Friskyttarna	3	8	18				

Handslaget

Text: Leif Janson, handslagsansvarig

Nu har SBF:s sista pengar för Handslagsprojekt år 2 utdelats. Det är ett nöje att kunna skriva dessa rader. Vi trodde nog från början att det skulle vara större svårigheter att få föreningarna att söka pengar. En liten förening med många uppgifter kan tycka att det är byråkratiskt krångligt att behöva söka pengar.

De fördelade pengarna hoppas vi ska underlätta för er i föreningarna att fortsätta att utvecklas.

Utbetalningar beviljade under juni 2005:

Föreningar sökta projektområden

- 72. Bågskyttarna Grästorp
Fler till bågskytteporten
- 73. Hässleholms BK
Fler till bågskytteporten

Nu börjar år 3 den 1 juli. Våra föreningar kan således fortsätta att söka handslagsmedel på samma sätt som tidigare. Efter att ni har avgivit rapport från år 2, många har kvar att rapportera, kan ni återkomma med nya ansökningar även om ni har fått pengar tidigare. SBF har till delats ca 450 000 (vi återkommer med den exakta siffran) att fördela till föreningarnas utveckling av ungdomsverksamheten. När ni söker och rapporterar, skriv det föreningsnummer som ni har i SBF:s adresslista. Det är det som är registrerat hos RF.

Kom ihåg också att det också finns pengar att söka för speciella projekt och upprustning eller nybyggnation av egna anläggningar. Mer information om detta kan du söka på RF:s hemsidor, idrottsinfo.rf.se. Du kan också ringa till RF på telefon 08-699 60 00.

Ha en bra sommar

HTU

Den tredje högre tränarutbildningen, HTU-3, kommer att arrangeras i Eskilstuna 11 – 13 november 2005

Text: Leif Janson och PeO Gunnars

Det är viktigt att anmäla sig i tid till den tredje HTU-kursen. Detta för att den ska kunna genomföras också i år. Just nu är antalet anmälningarna just under gränsen att den ska kunna genomföras. Hotellrum och lokaler måste avbeställas i god tid om vi får för få anmälningar, annars åker vi på att få betala.

Diskutera i föreningen vilken eller vilka som skulle kunna tänkas vara lämpliga att skicka. Nu när vi har Handslaget igång så bra, vore väl trevligt om vi den vägen kan få många nya unga bågskyttar. Det är dessa som är våran framtid. Därför är det bra att tillägna sig utbildning och komma med i ett nätverk som årligen träffas via e-post och konferenser.

De förkunskaper vi hoppas att du har är steg-1 och steg-2 eller motsvarande utbildning i landsdelsgrupper, landslag eller inom annan idrott.

Anmälan skickas till: leif.janson@bagskytte.se

Välkommen till HTU!

Trimma med stränghöjden

Text: Mikael Svahn, Källa: www.archersreference.pwp.blueyonder.co.uk

Trimning kan genomföras i 7 steg.

1. Innan du trimmar
2. Effektivaste stränghöjden
3. Nockläget
4. Linjera pilen, strängen och siktet
5. Pilens spine
6. Frigång
7. Kompensation för fel spinade pilar

Här skall vi titta lite på hur man kan trimma in "rätt" stränghöjd, kom ihåg att inget blir bättre än du skjuter.

Varje bågtilverkare anger ett intervall för stränghöjden där du börjar med att sätta höjden på det angivna minimiavståndet. Börja med att antingen lyssna på bågen själv är du skjuter eller helst be någon annan. Öka stränghöjden lite i taget och lyssna, när bågen går tys har du hittat ett bra läge.

En annan metod lanserades av Marcel van Apekdooorn och går ut på följande:

Ställ dig på ett långt avstånd där du grupperar bra. Sätt stränghöjden på den av tillverkaren lägsta rekommendationen. Skjut ett antal pilar och notera den VERTIKALA positionen av varje pil, se figur 1.

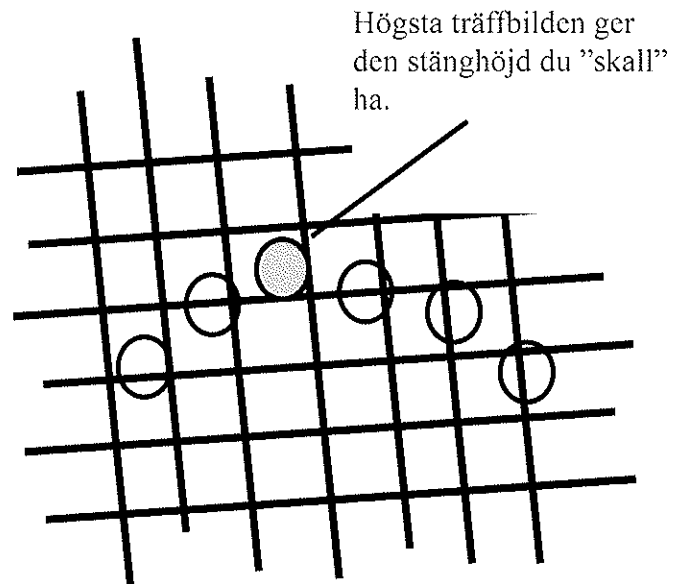

Öka stränghöjden 1/8-dels tum och skjut samma antal pilar igen. Notera varje pils position och förstått tills du nått tillverkarens maximala rekommendation. Någonstans däremellan kommer dina pilar att träffa högst och det är den stränghöjden du skall ha. Där jobbar din båge bäst och får ut mest energi. Viktigt att du inte ändrar siktet och att du håller koll på ditt nockläge som inte får ändras, justera i så fall så att det genom hela proceduren är det samma.

80% av medaljerna till Sverige vid nordiska i Danmark

Text: Mikael Svahn

Nordiska mästerskapen i fält för juniorer har avgjorts i Helsingör, Danmark. Sverige fanns representerade med målsättningen att lägga beslag på 65% av medaljerna, man lade beslag på drygt 80%, det vill säga 41 medaljer av 51 möjliga. Danmark tog sex medaljer och Norge 4.

Det var en förkrossande överlägsenhet som de svenska juniorer och 13-klassare visade upp. Endast Robert Langskog från Norge lyckades att bryta den svenska segerraden genom att vinna HF13 före Jimmy Sandberg och Erik Eggestig. De svenska skyttarna tog även samtliga lagtitlar. Utförligare reportage i nummer 8-9.

Aktuell ställning i 3D-touren

Plac	Klass	Namn	Ant.		Plac	Klass	Namn	Ant.	
1	DC13	Malin Johansson, BS Kil	3	75	3		Johan Sederström, BK Danapilen	5	100
1	DC19	Enikö Bethlendi, Västbo BK	5	125	4		Hans-Göran Hansson, BK Dalpilen	4	85
2		Ulrika Bengtsson, Södertälje BS	4	92	5		Rolf Volungholm, Bollnäs BK	3	53
3		Ingrid Olofsson, BSK Sturarna	2	46	6		Istvan Vörös, Tyresö BS	3	53
4		Agnetta Staaf, BSK Uven	1	25	7		Steinar Gustavsen, Nora BK	3	50
1	DF13	Sofie Johansson, Skogens IF	1	25	8		Anders Ekman, BS Kil	2	37
2		Lisa Appelqvist, Skogens IF	1	21	9		Göran Hansson, IF Ulvarna	2	26
1	DF16	Sanna Appelqvist, Skogens IF	1	25	10		Håkan Johansson, Skogens IF	1	21
1	DF19	Ann-Britt Fransson, IF Ulvarna	2	50	1	HC50	Harald Nyberg, Falkenbergs BK	5	121
2		Linda Fernström, Upplands Väsby BK	2	42	2		Gunnar Andersson, Kungsängens BK	4	96
1	DK10	Jenny Strålmán, Bålsta BSS	2	50	3		Ingemar Johansson, BS Kil	3	67
1	DK13	Ellinor Eriksson, Bålsta BSS	3	75	4		Leif Kedén, Huskvarna BK	3	61
2		Rebecka Arnberg, BK Dalpilen	1	21	5		Stig Lindahl, BK Danapilen	2	39
1	DK16	Emelie Wallberg, BS Gothia	4	93	1	HC60	Pentti Lempiäinen, BS Gothia	4	100
2		Ellinor Ryrå, BS Gothia	3	63	2		Reijo Polsa, Igelboda BS	2	50
3		Erika Seger, Tyresö BS	2	50	3		Lars Hindesson, BS Vaggeryd	2	46
4		Madelene Bjärneling, BS Gothia	2	34	1	HCK13	Mike Chotenberger, BK Björnen	4	100
1	DK19	Jane Gyllihag, Eskilstuna BS	2	50	1	HCK19	Pierre van Zeebroek, Kungälv BK	2	50
1	DK40	Elisabeth Thomsson, BK Vildkaninen	2	50	2		Andreas Benjaminsson, Kungälv BSK	2	50
1	HC10	Theodor Pellmann, Skallsjö BG	6	125	1	HF13	Robin Järking, Tyresö BS	4	100
2		Filip Gustavsson Heimer, Skallsjö BG	6	106	1	HF16	Joakim Svantesson, Tyresö BS	2	50
3		Svante Näsman, BS Kil	3	69	1	HF19	Soini Väitalo, BK Snapphanen	4	96
4		Marcus Johansson, IF Ulvarna	2	30	2		Jari Torikka, BK Snapphanen	4	92
5		Asterix Wittinghoff, Kungsängens BK	2	34	3		Nore Ahlund, Stallarholmens BK	3	63
6		Kim Norelius, Nora BK	1	25	4		Cenneth Åhlund, Stallarholmens BK	2	50
7		Axel Olsson, Karistads BK	1	21	5		Roland Henriksson, Stallarholmens BK	2	43
1	HC13	Markus Järking, Tyresö BS	4	100	6		Torbjörn Graham, Ronneby BF	2	39
2		Markus Hanson, BK Dalpilen	4	84	1	HF50	Jan-Olof Salmiinen, BSK Sturarna	1	25
3		Markus Larsson, Västbo BK	3	71	1	HK10	Sebastian Valenzuela, Lindome BK	4	100
4		Fredrik Näsman, BS Kil	3	68	2		Fredrik Sjöberg, Tyresö BS	4	100
1	HC16	Linda Rundberg, Skallsjö BG	5	125	3		Pontus Åhlund, Stallarholmens BK	2	42
2		Björn Johansson, BS Kil	3	75	4		Jonatan Andersson, Stallarholmens BK	2	36
1	HC19	Ulf Hemmings, Skallsjö BG	5	111	5		Emil Strålmán, Bålsta BSS	2	32
2		Yngve Malmström, Södertälje BF	7	109	6		Adrian Lovén, Rejmyre BSK	1	21
3		Bo Carlsson, Skallsjö BG	5	103	1	HK13	Andreas Mouvitz, BS Gråstorp	10	125
4		Ben Elwing, Västbo BK	5	96	2		Tobias Mouvitz, BS Gråstorp	10	117
5		Christian Alfredsson, Kungälv BK	6	89	3		Peter Lindberg, Lindome BK	4	72
6		Christofer Herfindal, Kungsängens BK	4	68	4		Sebastian Vörös, Tyresö BS	2	39
7		Sonny Rundberg, Skallsjö BG	6	64	5		Joakim Arnberg, BK Dalpilen	1	18
8		Mårten Blomroos, Södertälje BF	6	60	6		Christian Lovén, Rejmyre BSK	1	18
9		Anders Söderström, Uppsala BK	4	53	1	HK19	Daniel Ivarsson, Motala BSK	6	125
10		Andreas Noren, Igelboda BK	2	50	2		Ted Lindberg, Lindome BK	4	84
11		Mikael Roos, Tyresö BS	3	44	3		Mattias Hellström, Falkenbergs BK	2	50
12		Robert Wittinghoff, Kungsängens BK	3	38	4		Bobby Larsson, Stallarholmens BK	2	42
13		Kennet Johansson, Rejmyre BSK	3	35	5		Kenneth Eriksson, IF Ulvarna	2	36
14		Jari Hjerpe, BSK Sturarna	2	31	6		Johan Andersson, BK Björnen	2	34
15		Matts Jacobsson, BK Dalpilen	6	30	7		Andreas Lindström, Sätters IF/BK	1	25
16		Mikael Käck, BK Dalpilen	2	26	8		Kari-Erik Ländell, Lammhults BK	1	18
17		Kyösti Kousmanen, Igelboda	2	20	1	HK40	Peter Sjöberg, Tyresö BK	4	75
18		Lars Lindholm, Södertälje BF	4	19	2		Björne Seger, Tyresö BK	4	71
19		Erik Berwald, BSK Sturarna	1	18	3		Tomas Zetterström, Bålsta BSS	3	67
20		Glenn Strandgård, BS Kil	1	16	4		Robert Roos, Tyresö BS	2	50
21		Per Jonsson, Rembo IK	2	14	5		Stig Bergström, Nyköpings BK	1	25
22		Patrik Palmkvist, Stockholms BK	2	12	1	HK50	Franz Herdy, BK Björnen	4	100
1	HC40	Jan Hansson, BK Danapilen	5	103	2		Pierre Bäckman, Igelboda BK	1	25
2		Peter Lindén, BS Vaggeryd	4	100	1	HK60	Lars-Göran Fröjdhammar, BK Sijjanpilen	3	75

Aktuell ställning i 3D-touren

Plac	Klass	Namn		Tourpoäng (5 bästa)		Plac	Klass	Namn		Tourpoäng (5 bästa)
1	LB	Björn Källhult, Alingsås BK	7	121		14		Per Wikingsson, Atvidabergs BSK	3	39
2		Paavo Kultanen, BK Snapphanen	5	101		15		Jan Huselius, BK Fiskljusen	2	35
3		Toumo Jumisko, Alingsås BK	5	93		16		Rolf Hallin, BK Vildkaninen	2	32
4		Attila Bethlendi, Västbo BK	5	92		17		Weine Samuelsson, Linköpings BSK	4	29
5		Ulf Eriksson, Alingsås BK	5	78		18		Bosse Klevert, Tyresö BS	3	27
6		Hans Blom, BK Björnen	5	69		19		Inge Bertäng, Gävle BK	2	26
7		Petter Bergkvist, BK Fiskgjusen	3	66		20		Peter Gyllhag, Eskilstuna BS	2	18
8		Thomas Johansson, Skövde BK	4	64		21		Katarina Johansson, Rejmyre BSK	3	18
9		Reine Johansson, BS Gothia	5	58		22		Per Karlsson, Karlstads BK	2	17
10		Johan Holmgren, Skövde BK	4	56		23		Lennart Andersson, Gävle BK	1	12
11		Eijvor Carlsson, Skallsjö BG	7	56		24		Pär Israelsson, Nora BK	1	10
12		Dick Cadwalader, IF Ulvåna	3	52		25		Leif Carrfors, Karlstads BK	2	8
13		Raimo Urtainen, BS Gothia	3	47		26		Stig Jonsson, Tyresö BS	1	5

Hur det kan gå till om man inte riktigt vet hur det skall gå till.

I DF16 kvalade fyra svenska tjejer in till finalen dag två, vilket är väldigt roligt.

Så kom dag två och finalerna skulle sätta igång, då bestämdes i gruppen att det skall vara växlande skjutomgång. Vid mål två hände det, Sanna Fors sköt alla sina pilar på fel tapet, för hon trodde att man skulle skjuta på samma tapet hela tiden oavsett att man byter skjutomgång.

Domare tillkallades och då det var okunskap som ledde till att Sanna skjutit alla tre pillarna i samma tavla beslutade DOMAREN att GRUPPEN, dvs dom andra tre SVENSKA tjejerna, om att ge henne poäng eller bom på målet. Beslutet blev att poängen skulle bli en helbom med motivering "man skall följa regelboken", det var dom orden som Sannas SVENSKA lag(kamrater) sa.

Är det så här våra sistaårsjuniorer vill bemöta en förstaårsjunior som har tre år kvar i klassen, det är bättre att stjälpna en att hjälpa?

Nu blev det så att Sanna bröt tävlingen. Dom andra tjejerna tyckte att hon skulle fortsätta med motivering att "du kan ju ändå bli fyra" då känns det ju väldigt motiverande att fortsätta.

Till sist hoppas jag att tanken efter dom här orden är att man hellre skall hjälpa varandra till att bli bättre Bågskytter än att sära och förstöra för att man gör misstag som kan rättas till.

Tack för ordet
Björn Fors

Vi stödjer Svenskt Bågskytte!



Stockholmsklassikern

I Stockholmsområdet pågår något som man kallar för Stockholmsklassikern. Detta är en serie tränings-tävlingar under året ej sankionerade av SBF vilka är till för att få klubbar i området att arrangera "riktiga" tävlingar. Fokus ligger på samarbete och utbyte mellan klubbarna.

"Innan vi når dit anser vi det vara viktigt att antalet träningstävlingar ökar så att vi kommer ännu bättre förberedda till såväl nationella som internationella tävlingar", säger man på Östra Svealands BFs hemsida.

Klassikerväden

Varje år väljs en "klassikervärd" detta är en klubb som samlar in resultat och håller reda på den statistik som också finns att tillgå på sagda klubbs hemsida. Klassikervärderna står även som finalarrangör ute och inne. Intressant är att damer och herrar alltid skjuter tillsammans.

Säsongsfinaler

Vid varje säsongsfinal koras en "klassiker" i varje deltagande disciplin.

För vidare information hänvisas till www.bagskytte.se/ostrasvealand/

Kongressen

Dr Ugur Erdener från Turkiet har valts till ny president för FITA. Han valdes med rösterna 80-16 över Ms Lynne Evans från Storbritannien.

Jim Easton som nu avgått från sin post efter 16 år kommer att fortsätta sitt stöd för bågskyttesporten och lämnar sin post med en stark tilltro till bågskyttets framtid, skriver man på FITAs hemsida.

I övrigt har Pakistan invalts som ny temporär medlem i FITA. Antalet medlemsnationer är nu uppe i 139 stycken.

Tavel-VM dag 1, överraskningar

Damer överraskade

Två damer stod för överraskande bra skjutning efter kvalets inledande långhåll. Den blott 15 år gamla Lee Tuk Young presterade anmärkningsvärd skjutning i sitt första internationella seniormästerskap. Efter första dagen leder hon damer olympiskt på 675p före landsmaninnan Yun Mi Jin, trefaldig olympisk guldmedaljör och regerande världsmästarinna på 672p. Nästa Koreanska den regerande olympiska mästariinnan Park Sung Hyun återfanns på tredje plats med 671p. Italiens Natlia Valeeva låg fyra med 669p.

Den andra överraskningen stod den lokala favouriten Fatima Agudo för och i damer compound två på 684p. Agudo har 13 spanska mästerskaps-guld. Leder gör amerikanskan Erika Anschutz på 685p medan regerande mästariinnan Mary Zorn ligger fyra.

Examen på Gymnasiet

Text: Mikael Svahn, bild: Håkan Rönndahl

Med middag på kvällen och "utspark" under fredagen tog nedanstående bågskyttelever studentexamen från sina respektive utbildningslinjer.

SBF:s ordförande Lars Liljenstolpe uppvaktade i ord och gåvor samt önskade de fyra eleverna lycka till.

Studentexamen tog:

Stefan Gudmundsson,
BK Gripen, Elektiker linjen elprogrammet.

Tony Nilsson, Kiruna,
Teknikprogrammet.

Jimmy Nilsson, Skogens IF,
Samhällsprogrammet.

Philip Åkesson, BK Pantern,
Har gått fyra år på ekonomiprogrammet.

Mälardalsjakten 50 år!

Text & bild: Jane Gyllhag



Här syns alla som deltog vid sista Mälardalsjakten i Eskilstuna.

Den 21:a maj blev Eskilstuna Bågskyttesällskap och Mälardalsjakten historiska inom bågskytte. Mälardalsjakten genomfördes för 50:e gången och har hållit på sedan starten 1955 utan uppehåll. Jag tror mig veta att ingen annan tävling har klarat av det.

Startavgiften den första gången var sex kronor så det fick deltagarna betala år 2005 också. Antal deltagare 1955 var 70 st och nu i år 60 st.

Starten

Jag ringde upp Harald Danielsson som varit medlem i klubben sen i början av 1950-talet och fick en trevlig och intressant pratstund. Det var far och son Dahl som 1949 hade startat klubben och i början var det bara tavelsskytte som bedrevs.

Sveriges första attävling

1952 kom första jakttävlingen i Sverige och Harald vill minnas att det var Stockholmsklubben som arrangerade den. Han var några år senare i Dalarna, närmare bestämt i Ludvika och sköt en jakttävling. Han kom hem, var entusiastisk och försökte övertyga sin klubb om att anordna en jakttävling. Han möttes dock av motstånd av de ca 15 medlemmar som klubben bestod av.

När anmälningstiden gått ut var det nio st. anmälda och motsträvarna i klubben ville ställa in. Men när tävlingsstarten gick var det 70 skyttar som gav sig ut i skogen och den första Mälardalsjakten hade startat. Då höll man till i Vilsta som idag är ett friluftsområde med skidbacke.

Inga damklasser

Det fanns två klasser, fristil och instinktivt. Det fanns inga junior eller damklasser utan alla sköt på samma avstånd, max 70 m. Jag frågar undrande om eller hur de kom fram. De fick väl sikta på trädtopparna ibland säger Harald. Två av hans söner var med och Kaj den äldsta var då nio år.

Pilbågarna då var gjorda av stål av företaget Sandvikens järnväg. De som sköt fristil hade en klisterremsa på bågen med markeringar. Man fick inte ha något som stack ut från bågen. Alla sköt med mellandrag, allt annat var fusksskytte.

Harald tror sig minnas att en av vinnarna i den första tävlingen var Björn Bengtsson, som senare började

tillverka pilbågar i trä, den så kallade Björnbågen.

Så här 50 år senare är vi i EBS tacksamma för att Harald Danielsson stod på sig inför sina klubbkamrater år 1955. Vi är stolta över att vår förening genomfört en tävling 50 år i rad. Jag har inte varit med så länge men jag minns ett år när det bara kom 17 deltagare. Det hade regnat halva dagen innan, hela natten och det regnade på tävlingsdagen också. Det var milt uttryckt blött i skogen, bäckar hade blivit till "forsar", pölar till "sjöar" och för att inte tala om allt vatten som kom ovanifrån. Vi lånade ut torra kläder, regnkläder, vantar och hällde i en ung pojke varmt te i pausen. Han skulle minnsan inte bryta tävlingen trots att han var blåfrusen. Erik Jonsson t.o.m. ringde på morgonen och frågade om han fick komma och skjuta, trots att han såg vilket väder det var. De 17 skyttar som var där och sköt var trots vädret på bra humör och lovade att komma tillbaka året därpå. Många hade nog tyckt att det här var en sån gång där det hade funnits skäl till att ställa in.

Den här gången hade vi tur med vädret och våra banläggare hade lyckats att lägga inbjudande och lagom svåra banor. Det sköts många fina resultat under dagen. De två med högsta poängen var Ola Sundgren HC 60 och Leif "Lacke" Jansson HF 60. De hade 560 poäng vardera.

Vi hade inga priser den här gången men på kortet ser ni alla som var med. När vi stod samlade för fotografering var det en av skyttarna som utbringade ett fyrfaldigt leve för den 50:e Mälardalsjakten och för alla som sköt den.

Dopingregler för äldre skyttar

Svenska Bågskytteförbundet har avtalat följande antidopingbestämmelse med Riksidrottsförbundet: *"Den äldre skytt som anmäler sig till tävling i klass äldre än 19 (40-, 50- eller 60-klass) och p.g.a. få anmälningar flyttas upp till 19-klass ska behålla/tar med sig den bestämmelse som säger förenklad dispens för mediciner ska gälla."*

Ni kan läsa mer om vad förenklad dispens innebär på RF:s hemsida, www.rf.se

OBS! För den skytt som själv anmäler sig till 19-klassen gäller samma regler som för 19-klassen.

Juni 2005 Svenska Bågskytteförbundet och Riksidrottsförbundet

Bågskytteförbundets ättestupa

Text: Lennarth Fällgren, IF Karlsvik

Ja, att bli gammal är ju rent förbannat, man kan inte säga annat.

Sen jag kom med i bågskyttesammanhang igen hösten -99 har det talats om att det är för många klasser och att 60-klasserna måste bort. Nu står vi där och vad skall vi som fyllt 60 göra nu? Tävla i 560-klassen och bli "strykpojkar". En del av oss kommer kanske inte ens fram på 70 meter.

Är arrangerande klubbar bekväma eller kanske lata. En klubb i Mellersta Norrland tillåter en klass med bara två skyttar. Det måste vara

mera rätt om man vill behålla och få fler tävlande i bågskytte. Det är också allmänt känt att ju bredare bas desto bättre topp. Idag är toppen inget att direkt skryta med.

Orienterarna har många klasser från 10 till 80 med fem års intervaller bland vuxna och två års intervaller bland ungdomen. Damer och herrar tävlar i olika klasser. Orientering är i och för sig en konditionskrävande sport men nog skall bågskyttet klara av de klasser som finns. För många klasser...ni tar bort 40- och 60-klasserna och skapar två nya i långbåge.

En annan sak som inte är oväsentlig om de äldre skyttarna inte får vara med och tävla i sina respektive klasser.

Varför skall de då träna och överhuvudtaget delta i klubbens arrangemang? Det kan leda till en tapp av duktiga medarbetare, tål bågskyttesporten det?

Nä, riv upp beslutet som enligt uppgift togs med fyra rösters övervikt.

Ordna en omröstning på klubbnivå om hur vi ska ha det i framtiden.



Varför ta bort 60-klassen

Text: Wills Månsson, Upplands Väsby

I bågskytten 2005-05 beskrevs konsekvenserna av "Västkustens motion nummer 1" att 60-klassen från 1/10-2005 skall hamna i 50-klassen.

Att man försöker anpassa sig till FIFA och dess regler kan jag mycket väl förstå men konsekvensen att ta bort 60-klassen blir att många äldre skyttar, som utövar tävlingsskytte och gärna åker på tävlingar för att matcha likasinnade, nu inte längre har denna möjlighet p.g.a. att klasskillnaden mellan 50-klassen och 60-klassen är alldeles för stor. Många av oss äldre, som närmar oss 70 år eller redan passerat, kom-

mer med detta förbundsbeslut att upphöra med tävlingsskyttet. Det är en av konsekvenserna som jag tycker man kan förhindra genom att ha kvar 60-klassen och därmed behålla en sedan länge etablerad svensk särregel.

I t.ex. Tyskland har man till och med två veteranklasser, senior A 50-65 år och senior B 66 år och uppåt, och det har medfört ett extra tillskott av äldre personer till bågskyttet.

Finland är ett annat bra exempel som t.o.m. har en 70-klass.

Eftersom FIFA mer sysselsätter sig med elitskytte är det mycket

viktigt att man inte överdriver anpassningen utan behåller och vidareutvecklar ett lands särregler för alla åldersgrupper, och därmed ger alla samma möjligheter för tävlingsskytte. En del av bågskyttet innebär också att öka intresset för vårt skytte/tävlingsskytte och därmed inte bara försöka få yngre intresserade utan också äldre. Att ta bort 60-klassen medför att en extra sporre i tävlingsskyttet bortfaller och konsekvensen blir att den äldre generationen inte kommer att synas på tävlingar och i värsta fall upphöra med ideellt arbete i våra klubbar.



Ny agentur! Direkt från
Wisconsin!



www.scandinavianbowhunting.com

BOWTECH

www.scandinavianbowhunting.com

BOWTECH

www.scandinavianbowhunting.com

Scandinavian Bowhunting

Masmovägen 23, 143 32 Vårby

Tel: 08-710 10 71

e-mail: scandinavian.bowhunting@swipnet.se

GP-Polen

Text: Mikael Svahn
Bild: Arr. hemsida

Till GP-tävlingen i Polen skickades 8 svenska skyttar, detta med begränsad framgång. Bäst gick det för Morgan och compoundlaget med två 5:e platser.

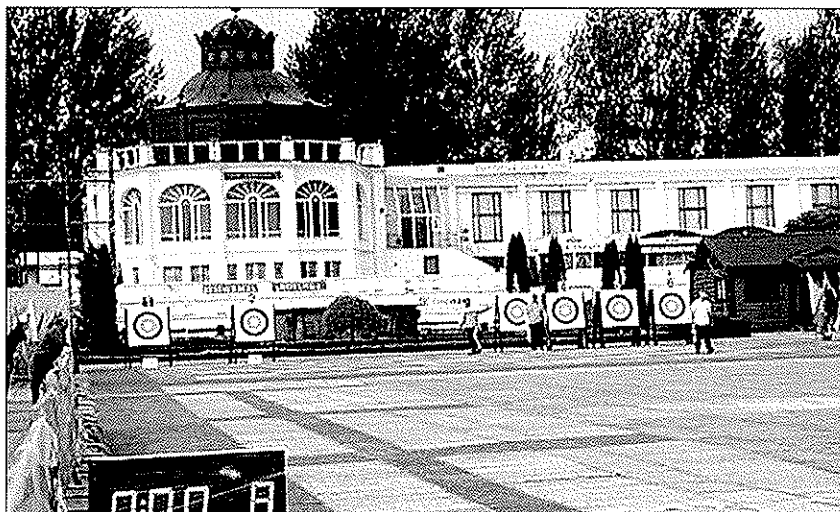

Vy över matområdet

Deltagande skyttar:

HC

Magnus Carlsson
Morgan Lundin
Christian Skänhed

DC

Caroline Patie

HF

Jonas Andersson
Mattias Eriksson

DF

Anna Alnefelt
Elin Kättström
Karin Larsson

Morgan Lundin gick längst av svenskarna och slutade på en hedrande femteplats och i och med detta avancerade han från grundomgångens 12:e placering. Morgan fick respass i ¼-finalen mot slutsegraren Dejan Sitar, Slovenien med 115-117. Dejan besegrade Dave Cousins USA med 112-112 samt en 10 i första sarskjutningspilen.

Övriga placeringa

Christian åkte ut i första matchen och Magnus i andra.

Caroline Patie fick även hon ge sig i första matchen mot Oga Zandvliet NED med 162 – 164.

Vinnare i damklassen blir Valerie Fabre FRA före Fatima Agudo ESP på 110 – 105.

I herrarnas fristilsklass blev Jonas Andersson utslagen av Oleksandr Serdyuk UKR med 159 – 160.

Mattias skjuter bra och vinner sina båda första matcher men i åttondeln blir det stopp mot Piotr Potek POL 156 – 158. Vinner gör Laurance Godfrey GBR mot Michele Frangilli ITA med 110 – 106.

I damernas frisilsklass klarar sig samtliga svenska damer vidare från första matchen. Anna får sedan se sig slagen av den Italienska stjärnan Natalia Valieeva med 159 – 165. Karin åker mot Karina Winter GER med 163 – 160 och Elin slås ut av Yuliva Lobzhenidze UKR 156 – 171.

Vinnare i DF-klassen blev Elena Tonetta ITA på 104p före Tetyana Berezhna UKR på 98p.

USA vinner c-lag

I lagmatchen blev de svenska olymp. damerna utslagna i första matchen mot Spanien och placerar sig därmed sist, vinner gör Tyskland före Ryssland. Det svenska compoundlaget lyckas något bättre och vinner sin första match mot Norge för att sedan i kvarten bli utslaget av Nederländerna.



Dejan Sitar, Slovenien



Det Amerikanska compoundlaget.

Arrownet

TRADITIONAL ARCHERY

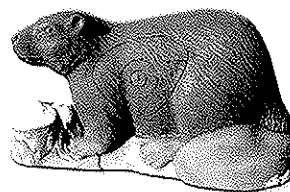
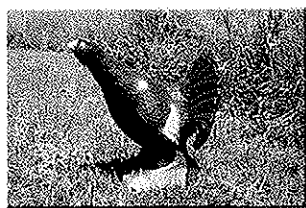

Nya 3D-figurer och det finns mer!

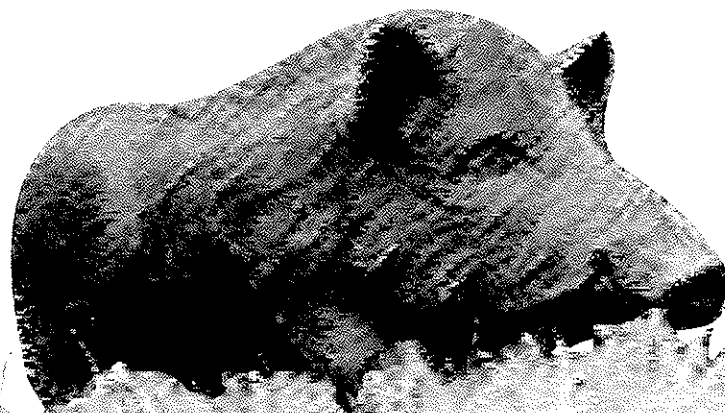

arrownet@telia.com

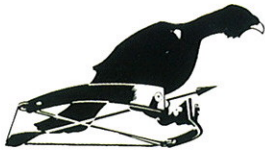

PRODUKTER AB

Generalagent för: Darton Archery, Renegade Archery, Archery Pro, ProLine, APA Archery, Muzzy, m.fl.

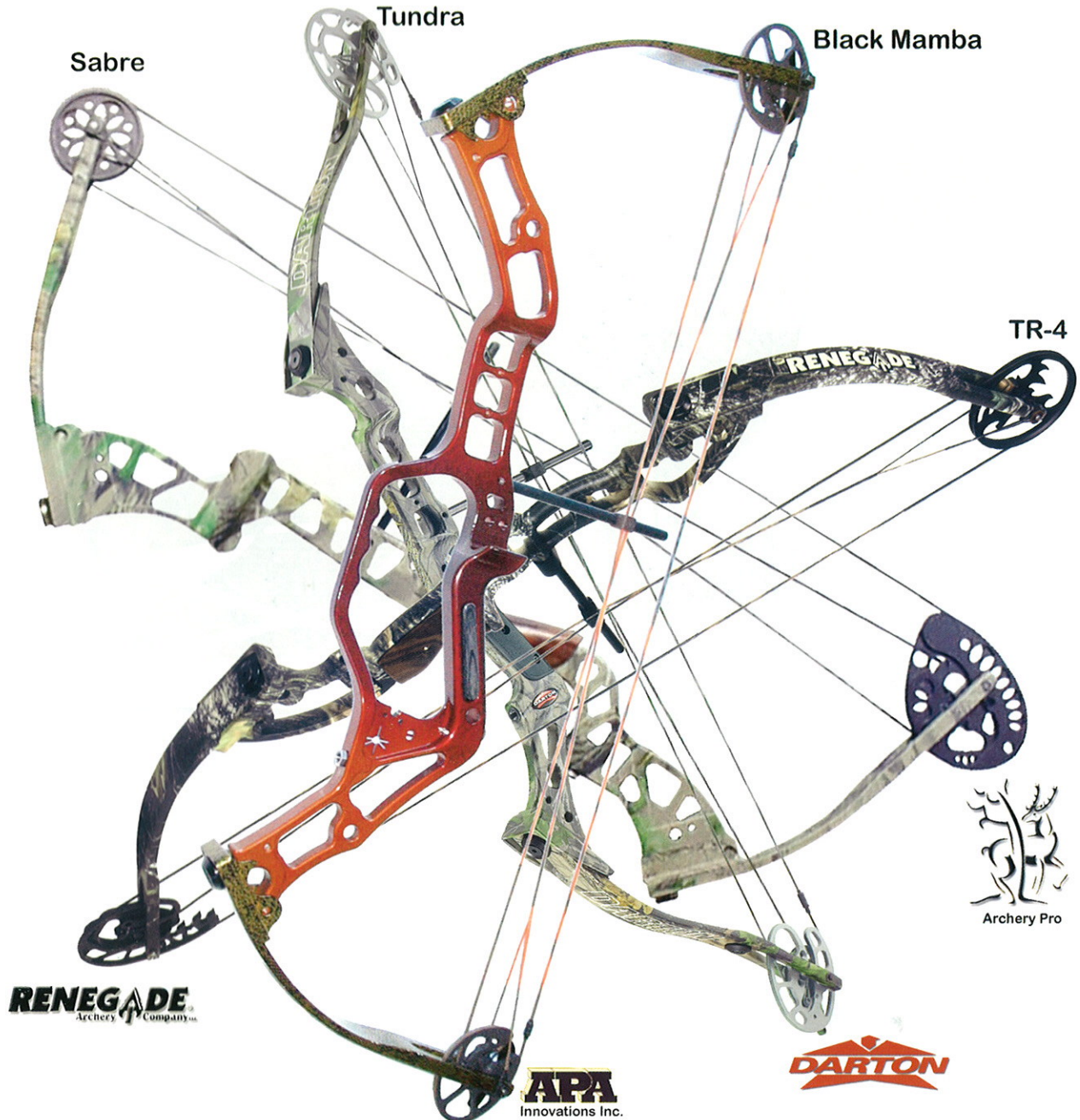

RENEGADE
Archery Company

APA
Innovations Inc.

DARTON



Parkvägen 25, 913 34 Holmsund
Mobil: 070-6439986 Fax: 090-40028 www.ilprodukter.se

Tidskriften Bågskytten
Motalatagen 18
592 32 Vadstena

NU ÄR DEN HÄR

MASSOR MED NYHETER

RING ELLER MEJLA SÅ FÅR DU DITT EX

LABO IMPORT AB

SWEDEN

Bågskytte katalog och handbok

2004 - 2005

Besök vår webbutik - www.labo.se

LABO IMPORT AB

SWEDEN



Box 8085
650 08 Karlstad

054-53 31 10
Butik på nätet www.labo.se

Tel: 054-53 31 10
Fax: 054-53 36 20