

Tidskriften

# BÅGSKYTTE

Argång 59 nr 7 2006

Inför Fält-VM



SVENSKA



Organ för  
BÅGSKYTTEFÖRBUNDET





# BENGTSSONs Mitt i prick

Skolgatan 38, 291 73 Önnestad  
Tel/Fax: 044-10 90 40, Mobil: 0708-78 05 40  
e-mail: info@bengtssons-mittiprick.se  
[www.bengtssons-mittiprick.se](http://www.bengtssons-mittiprick.se)



## Win&Wins Startpaket!

Med ny stock "Evolution" (23")  
och ny typ av lemmar - ställbara, svarta.  
Finns i längd:  
64", 66" och 68".  
Läckra färger på stocken:  
Vit, silver, guld, röd och svart.  
**Internationellt lemmfäste**

**2400:-**



**Innehåller:**  
Stock,  
lemmar,  
sikte,  
pilhylla,  
fingertab,  
koger,  
bröstskydd,  
armskydd,  
väska.



Den perfekta Compound bågen  
för nybörjare!

Hoyt Rintec  
Axel till Axel 331/4  
styrka #20-50#  
drag längd 18-26"

**Pris 3590:-**



**NY bågstock från KAP**

Winstar II (25") vikt 1195g RH,LH  
Silver, vit, röd, blå, svart, trä handtag.

art.nr100,2A

**Pris 1650:-**

Skaftskydd för carbon-skaft  
tunn vinylplast storlek 150x25mm  
art nr. 88

**12 st 85:-**

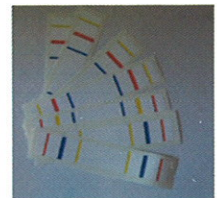

Art.nr. 831.03  
**Striker 4/4**  
4 rör 4 fickor  
pris **525:-**



Art.nr. 831.04  
**Striker 3/4**  
3 rör 4 fickor  
pris **390:-**



Art.nr. 810.023  
**Striker Trolley Recurve**  
Perfekt till cykel, buss, bil mm kan bäras som ryggsäck med pilkoger  
pris **1250:-**

Tel/Fax: 044-10 90 40, Mobil: 0708-78 05 40  
e-mail: info@bengtssons-mittiprick.se  
[www.bengtssons-mittiprick.se](http://www.bengtssons-mittiprick.se)



# INNEHÅLL

## Redaktionellt

4. Svenskt Bågskytte snabbt & lätt
5. Prislista för annonsering m.m.  
Utvildningsansvarige har ordet!
7. Prenumerera mera nu!

## Reportage

8. Månadens reportage: Inför Fält-VM
11. SBF-Shopen.
13. JNM i Borlänge.
15. WC 2 i Tyrkiet.
17. Handslaget.  
Vakanser tillsatta för 2006.
20. Yngre Junior Trofén.
22. BSK Sturarna jubilerar 50 år!
24. Inför GP i Sassari, Italien.
25. Barometern.
26. 3D-Touren 2006.
29. Ulvjakten.
30. Inför VM, intervju med Brittiska stjärnan  
Chris White.
31. Att omdisponera sitt varumärke,  
behövs det?
33. Ordet Fritt: Vart har handikappskytten  
tagit vägen?  
Tävlingssannonser.
34. Tävlingsannonser.

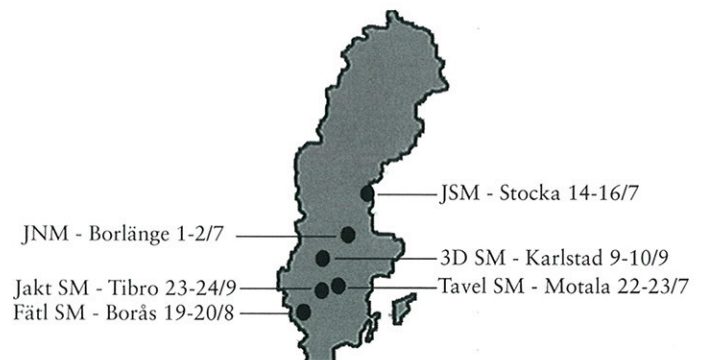
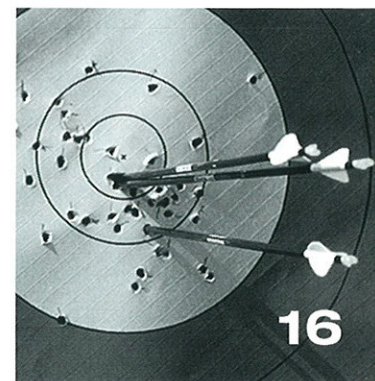
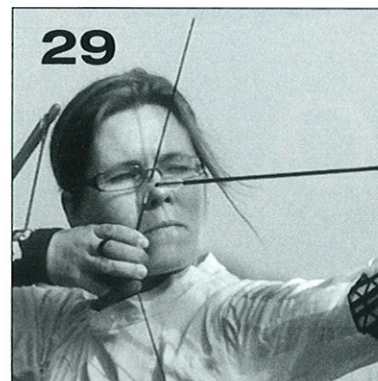
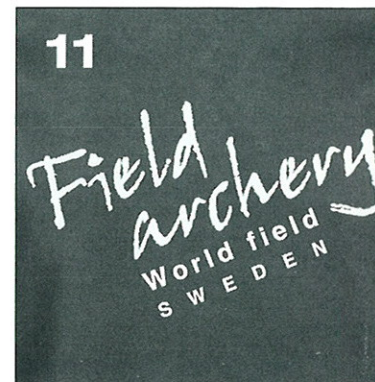

Alla bilder från WC, VM och andra internationella tävlingar, om inte annat anges:  
© FITA and FITA photographers, Dean Alberga and Jean-Denis Gitton, all rights reserved.



**SBF-SHOPEN**  
Nya produkter på väg!

### Kansliadresser

TIDSKRIFTEN BÅGSKYTTE  
Företagshuset  
Motalagatan 18  
592 32 Vadstena  
Tel: 0143 - 125 05  
Mobil: 0709 - 61 64 22  
Fax: 0143 - 315 64  
E-mail: [bagskytten@bagskytte.se](mailto:bagskytten@bagskytte.se)  
PG: 37 90 05 - 2

Redaktör: Mikael Svahn  
Ansvarig utgivare: Förbundsstyrelsen  
SVENSKA BÅGSKYTTEFÖRBUNDET  
KANSLI  
Fagerviksvägen 22  
860 30 Sörberge

org-nr: 802000-5065  
Tel: 060-570 130  
Fax: 060-578 821  
E-mail: [kansliet@bagskytte.se](mailto:kansliet@bagskytte.se)

Förbundsordförande  
Lars Liljenstolpe  
Tel: 0152-51139  
E-mail: [lars.liljenstolpe@bagskytte.se](mailto:lars.liljenstolpe@bagskytte.se)

Generalsekreterare/Sportchef/Antidoping  
Cenneth Åhlund  
Fax/Tel: 08-550 36 133  
E-mail: [cenneth.ahlund@bagskytte.se](mailto:cenneth.ahlund@bagskytte.se)

Försäljning  
Se TIDSKRIFTEN BÅGSKYTTE i ovan.

### Reklam

Annonsör	Sida		
Mitt i Prick	2	Arrownet	24
SBF	11	Scandinavian	28
Baldur's	14	IL-Produkter	35
Bågar & Pilar	18. 19	Unitarget	36

### Landets 12 distrikt

MELLERSTA NORRLANDS BF  
Tel: Christa Bäckman, 070-6971010

NORRA SVEALANDS BF  
Tel: PeO Gunnars, 0243-821 07

NORRBOTTENS BF  
Tel: Kjell Harnesk, 0970-640 07

SÖDRA NORRLANDS BF  
Tel: Helena Gustavsson, 070-2082917

SKÅNES BF  
Tel: Kayh Andersson, 0451-844 79

SYDÖSTRA GÖTALANDS BF  
Tel: Leif Kedén, 036 - 14 14 35

VÄSTRA SVEALANDS BF  
Tel: Bozze Karlsson, 0589-198 16

VÄSTERBOTTENS BF  
Tel: Lars Nordling, 090-44 357

VÄSTERGÖTALANDS BF  
Tel: Monica Bjerndal, 0520-444469

VÄSTKUSTENS BF  
Tel: Bo Palm, 031-46 93 81

ÖSTERGÖTALANDS BF  
Tel: Kjell-Åke Carlsson, 0122-140 27

ÖSTRA SVEALANDS BF  
Tel: Jane Gyllhag, 016- 516463.

## BÅGSKYTTE FÖR HELA FAMILJEN!

4 dicipliner & 4 skjutstilar. Välj det som passar dig. Året runt.

### Förbundsstyrelsen

Post	Namn	Telefon	Fax	E-post
Ordförande	Lars Liljenstolpe	0152-51139	0152-510 20	<a href="mailto:lars.liljenstolpe@bagskytte.se">lars.liljenstolpe@bagskytte.se</a>
Vice Ordf./PR/Sponsring	Leif Eriksson	060-172428	060-152120	<a href="mailto:leif.eriksson@bagskytte.se">leif.eriksson@bagskytte.se</a>
Sportchef/Sekreterare	Cenneth Åhlund	08-550 36 133	070-8103 133	<a href="mailto:cenneth.ahlund@bagskytte.se">cenneth.ahlund@bagskytte.se</a>
Kassör	Bo Palm	0708-627 009		<a href="mailto:bo.palm@bagskytte.se">bo.palm@bagskytte.se</a>
Utbildning	PeO Gunnars	0243-82107		<a href="mailto:peo.gunnars@bagskytte.se">peo.gunnars@bagskytte.se</a>
Föreningsverksamhet	Kurt Lundgren	054-874487	054-870200	<a href="mailto:kurt.lundgren@bagskytte.se">kurt.lundgren@bagskytte.se</a>
Bitr. föreningsverksamhet	Lennart Andersson	0709-916232		<a href="mailto:lennart.andersson@bagskytte.se">lennart.andersson@bagskytte.se</a>
Domarfrågor	Börje Jonsson	060-616104	060-158180	<a href="mailto:borje.jonsson@bagskytte.se">borje.jonsson@bagskytte.se</a>
Ungdomsverksamhet	Björn Fransman	070-6857975		<a href="mailto:bjorn.fransman@bagskytte.se">bjorn.fransman@bagskytte.se</a>
Ungdomsledamot	Therese Andersson	070-3315532		<a href="mailto:therese.andersson@bagskytte.se">therese.andersson@bagskytte.se</a>
IT-Frågor	Markus Sundström	060-610668	060-155910	<a href="mailto:markus.sundstrom@bagskytte.se">markus.sundstrom@bagskytte.se</a>
Skjutstilsansvarig, Klassiskt	Per Edling	0171-59467		<a href="mailto:per.edling@bagskytte.se">per.edling@bagskytte.se</a>
Förbundskapten, Ungdom	Stefan Andersson	054-183205		<a href="mailto:stefan@septum.s.se">stefan@septum.s.se</a>
Förbundskapten, Olympiskt	Per Bengtsson	013-124355		<a href="mailto:per.bengtsson@bagskytte.se">per.bengtsson@bagskytte.se</a>



# Utbildningsansvarig har ordet!

## "Bättre utbildning än inbillning!"

Text: PeO Gunnars, Utbildningsansvarig

Jag heter PeO Gunnars är 49 år, skild, har 2 killar 13 och 15 år, bor i villa, har en Volvo, ingen hund men 3 hönor och en tupp som husdjur, jag jobbar som behandlingsassistent och kognitiv psykoterapeut på Barn och ungdomspsykiatri i Borlänge.

**M**itt intresse för bågskytte började när SM i tavla var på sportfältet i Borlänge 1971, den vintern hade BK Dalpilen "prova på" i Forssaklack-skolans skyddsrum, pilbågarna var alla på 40#, så bara de starkaste killarna blev kvar i klubben på den tiden, däribland jag.

Min första kontakt med en instruktör och föreläsare var 1974 då klubben bjöd in Kurt Danielsson från Bergslagspilen, han visade då hur en pil går i luften och hur man ska bestämma sig för vilka pilar

som passar till en viss styrka på bågen. 1975 blev jag invald i styrelsen som sekreterare i klubben, det var föresten det året som klubbens Anita Järveläinen tilldelades SBF:s bragdjacket (onödigt vetande)!

Mitt intresse att bli instruktör i bågskytte tog verkligen fart 1979, i januari gick jag en Steg 2 utbildning och på sommaren gick jag en banläggarkurs arrangerad av Stig Kallin Svärdsjö, båda var arrangerade av DBF:s utbildningsansvarige Lars Welén, i december gick jag steg 3 på Bosön. Allt jag hade lärt mig under detta år resulterade i Den lilla bågskytteboken, ett litet kompendium i A6 format, som snabbt spreds över hela landet.

Mitt första träningsläger för juniorer hade jag 1980 i Mellsta tillsammans med Lars Welén. Samma år startade jag tillsammans med

kommunen "fritid-skola" verksamhet för ungdomar som inte hade någon föreningstillhörighet, detta pågick fram till 1990 då klubben inte kunde vara kvar i Maserhallen längre. Distriktets första Sommarläger arrangerade jag i Hedemora 1981, lägren blandades med skytte och föreläsningar med Den lilla ... som grund. Samma år valdes jag till utbildningsansvarig i DBF. Sommarlägren var på olika platser i Dalarna för att sedan permanentas till Borlänge 1984. Min första steg 1 utbildning hade jag våren 1982 i Mellsta, Borlänge.

Det första vinterlägret för juniorer hade jag i Säter 1983. Min första steg 2 utbildning hade jag 1988 i Säter i samband med det årliga vinterlägret. Ansvar och nystartande av Svealandsgruppen fick jag äran att göra 1991, ▶▶▶

### Licenser!

Listan över alla som innehar licens finns på förbundets hemsida [bagskytte.se](http://bagskytte.se)

Användarnamn: bagskytte

Lösenord: sbf

Insättes på: postgirokonto: 19 44 53 - 7

### Annonspriser

Helsida	Mått h/b i cm	Halvsida	Mått h/b i cm
700 kr	25x18	475 kr	12,8 x 18
Kvart	Mått h/b i cm	Åttondel	Mått h/b i cm
345 kr	12,8 x 8,9	260	6,2 x 8,9

Omslag helsida i fyrfärg

1 500 kr, h/b = 28,7 x 20, adresseringsutrymme på 2,5 cm i överkant måste finnas.

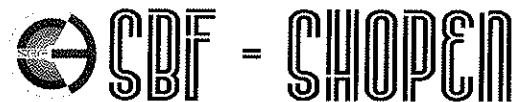

All försäljning av förbundsmaterial skall ske enligt följande:

Adress: Tidskriften Bågskytten

Telefon: 0143-125 05

Mail: [bagskytten@bagskytte.se](mailto:bagskytten@bagskytte.se)

Info: [www.bagskytte.se](http://www.bagskytte.se)

Vid beställningar ombedes minst 14 dagars framförhållning.

### UTGIVNING 2006

10 nummer mellan 15-20 i varje månad.

Dubbelnummer den 15:e februari

Dubbelnummer den 15:e september.

### Redan utkommet material:

Under året utkomna nummer kan vid helårsprenumeration, på kundens begäran, levereras mot porto, detta med reservation för slutförsäljning! Lösnummer kostar 30 kronor.



jag var ansvarig för densamma fram till 2003.

Tillsammans med Barbro Lundqvist, då ungdomsansvarig i SBF, arrangerade jag 2000-iaden i Ludvika, 3 år med början 1993, ett veckoläger med ett 20 tal sporter.

Till utbildningsansvarig i SBF valdes jag 2004.

## SBF - Utbildning

Utbildning har prioriterats av styrelsen inom SBF i många år. Det viktigaste idrottsklubbarna har i Sverige är våra ideella tränare, utan dem så får vi inga elitskyttar heller och det vill vi ju ha. Vad skulle OS vara utan en "Magnus Pettersson"?

De som ska ta hand om våra nybörjare bör minst ha gått Steg 1 utbildningen, bågskytte är en tekniksport och då krävs det att nybörjaren får en grundstil som är rätt från början. Utbildningsmaterialet ska vara så intressant så att våra tränare även vill gå Steg 2 för att ytterligare utveckla våra skyttar till nästa nivå. Handslagspengar har gjort det möjligt för klubbarna att utbilda alla sina tränare på steg 1 och 2 nivå. SBF har med hjälp av handslagspengarna startat HTU-utbildningen med nytt utbildningsmaterial framtaget av Leif Janson. Eftersom det är ett omfattande material så är kursen uppdelad i 2 delkurser med 3-6 månaders mellanrum. Högre tränarutbildningen består av 6 delar; Tränarens roll, Bågskyttens mentala träning, Skjutteknik, Skjutmaterial, Träningslära, Att göra en undersökning. HTU 4 startar 10-12 november. DU som vill gå HTU skall ha gått steg 1 & 2 tidigare och dessutom så bör du ha varit klubbtränare minst 2 år innan. HTU utbildningen skall hjälpa våra elitskyttar till nya framgångar internationellt. Hittills så har HTU utbildningen varit en breddsatsning pga att inga steg 3 utbildningar kunde genomföras de senaste 10 åren. Nästa steg är tränarkonfe-

rensers med inbjudna föreläsare och redovisning av den sista delen i HTU utbildningen, "Att göra en undersökning". Våra ideella tränare som på sin fritid inte bara är klubbtränare utan dessutom lägger ner en massa fritid på landslag, landsdelsgrupper, uppföljningsgrupper mfl, det är de som gör att det finns elitskyttar i Sverige. Utbildningen för dem ska vara morötter som gör att de fortsätter.

I en klubb finns det inte bara tränare det finns en hel styrelse som även de gör ett fantastiskt ideellt arbete. På SBF: s hemsida finns det ett utbildningsprogram som distrikten och klubbarna kan skriva ut och ha en SISU kurs omkring. Att sitta i en styrelse, kräver ansvar och det innebär att var och en i styrelsen skall veta vad det innebär att ha en viss roll i en styrelse. "Bättre utbildning än inbillning!"

## Vission

SBF ska fortlöpande uppdatera utbildningsmaterialet.

Utbildningsmaterialet skall vara SISU-anpassat.

Alla utbildning som genomförs i SBF: s regi skall vara i samarbete med SISU. Fortlopande information på hemsidan och i Bågskytten rörande utbildnings material från SBF och SISU.

Arbeta för att distrikten har minst 2 HTU-tränare vardera. HTU-tränarna skall finnas i respektive SDF: s adresslista.

Genom att använda ett forum i folkbildningsnätet ska vi försöka att utveckla utbildningsmaterialen på ett mera effektivt sätt. En Utvecklingsgrupp från våra distriktsvalda utbildningsledare ska tillsättas för detta ändamål.

Arbeta för att distrikten hjälper/informerar klubbarna om det utbildningsmaterial som finns att tillgå. SBF svarar för att SDF: en får nytt material från SBF att visa, allt eftersom det blir klart.

Arbeta för att distrikten planerar att genomföra minst 1 "Grundkurs för tävlingsfunktionärer" samt att vid behov anordnar uppföljningskurser.

## Mål 2006/2007

1. Arrangera HTU 3 del 2 våren 2006
2. Arrangera HTU 4 del 1 Hösten 2006, HTU 4 del 2 Våren 2007.
3. Arrangera en tränarkonferens för alla utexaminerade HTU deltagare under 2006.
4. Ta fram/ge förslag på utbildningsmaterial som aktivt främjar ett ökat antal tjejer/kvinnor i bågskyttesporten och i våra styrelser. Ett paket klart under 2006. Med SISU kursplan (6ggr).
5. Ta fram Nya Bågskytteskolan. Med SISU kursplan (10ggr). Under 2006.
6. Redigera häfte "Träningslära" under 2006. Med SISU kursplan (6ggr)
7. Redigera häfte "Materialteknik" under 2006. Med SISU kursplan (6ggr)
8. Ta fram kursplaner till de kompendier som har gjorts 2005 och 2006. De skall kunna tas ut från hemsidan under 2006.

## Övrigt

På gång sedan verksamhetsplanen skrevs är att översätta FITA: s Coach manual.

En ny träningsdagbok har vi lovat ta fram men det är inte helt enkelt landsdelsgrupperna har testat olika träningsdagböcker utan att få fram en riktigt bra som skyttarna verkligen vill skriva i, utvecklingen fortsätter.

På regionala konferenserna var det flera som ville ha ett nytryck av kompendiet "Bågskyttens material", information om när det kan köpas igen kommer i Bågskytten.

Om Ni läsare har idéer om vad som ska bli nya utbildningsmaterial hör av er i så fall till:

peo.gunnars@bagskytte.se



## PRENUMERERA MERA NU!

Alla prenumerationer, gamla som nya fortsätter nu tills kunden säger upp den samma.

Faktura skickas ut en månad innan.

0143-125 05, [bagskytten@bagskytte.se](mailto:bagskytten@bagskytte.se)

225 kronor

PG: 37 90 05 - 2



## KAMPANJ!

Så fort antalet prenumeranter når 800 läggs 5 kronor av avgiften från första prenumeranten till förbundets landslagsverksamhet. 1000 prenumeranter ger således 5 000 kr, medan 799 inte ger något. Avräkning sker vid årsskiftet.

Mellan årsskiftet och fram till 060627 har det inkommit 92 nya prenumeranter

Bra jobbat!

4 Nya prenumeranter/förening  
och vi är uppe i 1000 ex.



# Inför Fält-VM i Göteborg

Text och bearbetning: Mikael Svahn, bilder: Vision Väst, www.feilarcher.nl

Det är precis 30 år sedan Fält-VM arrangerades i Sverige och även då runt natursköna Gunnebo slott i Mölndal. Sista veckan i augusti är det dags igen då blir det stor fest både runt Gunnebo och i samband med finalerna i Trädgårdsföreningen mitt i Göteborg.

Föreningarna i västkustens distrikt har jobbat kopiöst under flera års tid och med 4 inne-SM vässat sin organisation, nu skall det bära frukt.

**A**rets VM kommer att bli det 20: e i ordningen, eller skall vi säga den 21: a. Det förhåller sig nämligen så att det 10 år innan det första officiella VM: et hölls i USA 1969 arrangerade Sverige ett inofficiellt Fält-VM I samband med Tavel-VM. Här nedan följer en sammanställning av lite kuriosa kring Fält-VM av Bo Palm.

## VM-ronden växer fram

Från början var det fyra klasser, det vi idag kallar klassiskt och fristil för både herrar och damer. Ytterligare två klasser kom med i tävlingarna först i Norska Loen då compound gjorde entré. Inte heller lagtävlingar har varit på programmet hela tiden utan det var först vid det 10: e VM: et som gick i Radstadt 1986 som en lagtävling infördes. Då bestod laget av 4 skyttar två damer och två herrar. En herre sköt klassiskt medan den andre sköt Fristil, på samma sätt ställde damerna upp med en klassisk skytt och en fristilsskytt. Även i Bolzano två år senare avgjordes lagtävlingen på detta sätt. Vid därpå följande VM i Loen var det ingen lagtävling över huvudtaget. Först i Holländska Magraten 1992 infördes den nuvarande lagtävlingen med separat dam och herrtävling.



Idag ingår tre skyttar, en från varje skjutstil i laget.

Elimineringsronderna och finalerna har allt sedan Loen successivt införts medan mer och mer av den omärkta fälten tagits bort vilket vi i Sverige inte varit speciellt förtjusta i.

VM har arrangerats i 15 olika länder där Italien arrangerat flest gånger, tre. Två gånger har VM avgjorts i England och Österrike medan resen av länderna arrangerat VM en gång vardera.

## VM-medaljer

Totalt har det delats ut 92 individuella guldmedaljer under och flest guld har Sverige tagit. Med våra 27 guldmedaljer ligger vi hela nio guld före nästa nation som är USA med sina 18 guld. På tredjeplats återfinns Frankrike, med 13 guld fjärdeplacerade Italien har skramlat ihop 10 guldmedaljer. Sammanlagt är det 12 länder som tagit en individuell guldmedalj på ett VM. Sverige är det enda land som tagit minst en guldmedalj på alla VM som arrangerats. Den svensk som tagit flest VM guld är Ander Rosenberg som vunnit fyra gånger,



När det gäller Laggulden så intar Sverige en hedrande andraplats med våra 4 guld medan ledande Frankrike vunnit 7 guld. Tredjeplacerade Italien har vunnit 3 guldmedaljer.

I lagtävlingen är det endast 6 länder som lyckats ta minst ett guld.

## Statistik

Tävlingsansvarige Bo Palm har även tittat närmare på arrangemangets världsmästare genom åren och här nedan följer en sammanställning av denna studie.

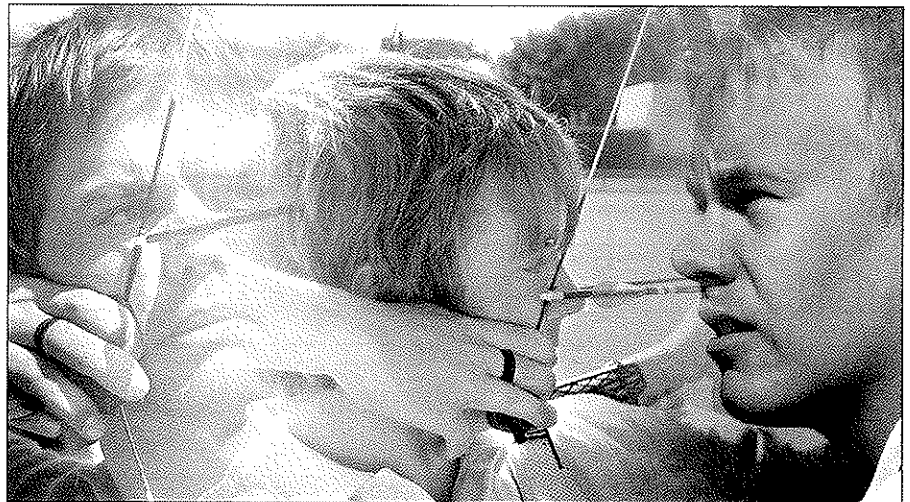

Mattias Larsson, Martin Ottosson och Erik Jonsson har dominerat VM-arennan de senaste åren.

Seniorvärldsmästare under VM genom tiderna.								
Nr	År	Plats	Bare Bow M	Bare Bow W	Rec M	Rec W	Comp M	Comp W
1	1969	Vally Forge, USA	W Cowles, USA	R Dabeaw, USA	R Branstetter, USA	I Danielsson, SWE		
2	1971	Cardiff, GBR	E Moore, USA	E Schewe, USA	S Lieberman, USA	S Johansson, SWE		
3	1972	Gorizia, ITA	L Berggren, SWE	I Grankvist, SWE	J.C William, USA	M Bechdolt, USA		
4	1974	Zagreb, YUG	L Berggren, SWE	E Schewve, USA	D Brothers, USA	L Lessard, CAN		
5	1976	Molndal, SWE	J Virtanen, FIN	S Sandiford, GBR	T Persson, SWE	A.M Lehman, GER		
6	1978	Geneva, SUI	A Rosenberg, SWE	S Kobuchi, JPN	D Pace, USA	A Lehman, GER		
7	1980	Palmerston Nord, NZL	A Rosenberg, SWE	S Kontilla, FIN	T Persson, SWE	C Jussila, FIN		
8	1982	Kingsclere, GBR	A Rosenberg, SWE	A Dardenne, FRA	T Quick, SWE	C Jussila, FIN		
9	1984	Hyvinkaa, FIN	L Welen, SWE	G Meini, ITA	Gert Bjerendal, SWE	L Buscombe, CAN		
10	1986	Radstadt, AUT	M Palmér, SWE	A Dardenne, FRA	Göran Bjerendal, SWE	C Jussila, FIN		
11	1988	Bolsano, ITA	M Onetti, ITA	G Meini, ITA	A Parenti, ITA	L Andersson SWE		
12	1990	Loen, NOR	M Palmér	N Visconti, FRA	J Barrs, USA	C Ferriou, FRA	R Ulmer, USA	A Shepherd, GBR
13	1992	Margraten, NED	A Rosenberg, SWE	N Visconti, FRA	J Barrs, USA	C Ferriou, FRA	M Lundin, SWE	S Kessler, DEN
14	1994	Vertus, FRA	A Gaudenzi, ITA	O Boussiere, FRA	A Parenti, ITA	Jenny Sjöwall, SWE	M Rogsdale, AUS	T Henriksen, DEN
15	1996	Kranjska Gora, SLO	R Van Wees, NED	O Boussiere, FRA	A Parenti, ITA	C Ferriou, FRA	J Butron, USA	Petra Ericsson, SWE
16	1998	Obergurgel, AUT	E Jonsson, SWE	P Lovell, GBR	J Shales, GBR	S Mayrhofer, AUT	P Andersson, SWE	C Pellen, FRA
17	2000	Cortina, ITA	Mattias Larsson, SWE	P Lovell, GBR	M Frangilli, ITA	C Van Berkel, NED	M Lundin, SWE	J Davis, USA
18	2002	Canberra, AUS	M Ottosson, SWE	R Linhart, AUT	M Frangilli, ITA	L Barczynski, FRA	D Cousins, USA	C Pellen, FRA
19	2004	Plitvice, CRO	E Jonsson, SWE	M Jentges, GER	S Rohrberg, GER	J Tomasi, ITA	C White, GER	F Volle, FRA
20	2006	Göteborg SWE						
Seniorlagmästare genom tiderna			Blandat	lag 2 W+2 M	M	BB+C+R	W	BB+C+R
10	1986	Radstadt, AUT	Frankrike					
11	1988	Bolsano, ITA	Italien					



**Fler tävlingsannonser  
på sidan 33 & 34!**



## Seniorvärldsmästare under VM genom tiderna.

Nr	År	Plats	Bare Bow M	Bare Bow W	Rec M	Rec W	Comp M	Comp W
1	1969	Vally Forge, USA	W Cowles, USA	R Dabeew, USA	R Branstetter, USA	I Danielsson, SWE		
2	1971	Cartiff, GBR	E Moore, USA	E Schewe, USA	S Lieberman, USA	S Johansson, SWE		
3	1972	Goriza, ITA	L Berggren, SWE	I Grankvist, SWE	J.C William, USA	M Bechdolt, USA		
4	1974	Zagreb, YUG	L Berggren, SWE	E Schewe, USA	D Brothers, USA	L Lessard, CAN		
5	1976	Molndal, SWE	J Virtanen, FIN	S Sandiford, GBR	T Persson, SWE	A.M Lehman, GER		
6	1978	Geneva, SUI	A Rosenberg, SWE	S Kobuchi, JPN	D Pace, USA	A Lehman, GER		
7	1980	Palmerston Nord, NZL	A Rosenberg, SWE	S Kontilla, FIN	T Persson, SWE	C Jussila, FIN		
8	1982	Kingsclere, GBR	A Rosenberg, SWE	A Dardenne, FRA	T Quick, SWE	C Jussila, FIN		
9	1984	Hyvinkaa, FIN	L Welen, SWE	G Meini, ITA	Gert Bjerendal, SWE	L Buscombe, CAN		
10	1986	Radstadt, AUT	M Palmér, SWE	A Dardenne, FRA	Göran Bjerendal, SWE	C Jussila, FIN		
11	1988	Bolsano, ITA	M Onete, ITA	G Meini, ITA	A Parenti, ITA	L Andersson SWE		
12	1990	Loen, NOR	M Palmér	N Visconti, FRA	J Barrs, USA	C Ferriou, FRA	R Ulmer, USA	A Shepherd, GBR
13	1992	Margraten, NED	A Rosenberg, SWE	N Visconti, FRA	J Barrs, USA	C Ferriou, FRA	M Lundin, SWE	S Kessler, DEN
14	1994	Vertus, FRA	A Gaudenti, ITA	O Boussiere, FRA	A Parenti, ITA	Jenny Sjöwall, SWE	M Rogsdale, AUS	T Henriksen, DEN
15	1996	Kranjska Gora, SLO	R Van Wees, NED	O Boussiere, FRA	A Parenti, ITA	C Ferriou, FRA	J Button, USA	Petra Ericsson, SWE
16	1998	Obergurgel, AUT	E Jonsson, SWE	P Lovell, GBR	J Shales, GBR	S Mayrhofer, AUT	P Andersson, SWE	C Pellen, FRA



## Ulrika Sjöwall om VM-formen

- Den känns ganska bra, faktiskt säger hon och med tanke på hennes andraplats i Holland nyligen få vi förstås hålla med. – Tycker att jag har goda chanser att lyckas även på VM även om marginalerna är små på den nivån. – Gick i värsta patrullen på 5-nations i Holland och lyckades ändå att hålla fokus.

- Vad tränar du mest på nu?

- Trimning, säger Ulrika, jag har lite problem med den nya bågen, en Hoyt Elite samma som min gamla men den skiljer sig lite och det är kanske därför som jag haft svårt att komma överens med den. – Testar även ett nytt kabelsystem från "Winners Choice" som sponsrat mig i många år, men den här gången verkar det ha blivit lite för långt. – Glenn Strandgård jobbar intensivt och imorgon är den klar att köra hårt med igen.

– Annars blir det mycket teknik nu och mental träning. – Jag vill kunna hålla min trigger utan att lämna huvudet under skottet, har det lite jobbigt med tålamodet.

- Hur känns det att få skjuta ett VM på hemmaplan?

- Det känns jättebra, riktigt kull!

### Spagettin växer vilt

Vill också upplysa en del av de skyttar som var med på ett VM i Italien att spagettin inte växer vilt utan att den bakas av vetedeg. Jag vill inte här namnge de skyttar som var med men ni vet väl själva om det nu för tiden.

### Fakta:

- 1976: Då senaste Fält-VM arrangerades i Sverige.
- 276: Det ungefärliga antalet anmälda deltagare.
- 23: Antalet anmälda nationer.
- 10: De antal skyttar som den ovanliga fältnationen Taiwan skickat.
- 33: Antalet anmälda svenska skyttar.
- 1000: Antalet medlemmar i Västkustens BF.
- 60-70: Antalet personer i VM-organisationen.
- 27: Guldmedaljigan leds av Sverige med 27 guld.
- 13: Sverige har tagit 13 klassiska seniorguld.
- 3: Sedan Compound infördes har Morgan Lundin tagit 3 guld av 8 möjliga.
- 2: Vid senaste junior-VM tog Sverige 2 guld, Andreas Lundström och Isabell Danielsson.
- 671: Världens högsta resultat i damer fristil, satt av Petra Ericsson vid Oslo Open i slutet av maj.
- 341: Petras delresultat vid Oslo Open som är högre än något manligt noterat resultat.
- 4: Sverige har tagit guld vid de senaste 4 VM:en i klassiskt skytte.





# SDF = SHOPPEN

Tel: 0143-125 05, [bagsskytten@bagsskytte.se](mailto:bagtskytten@bagsskytte.se)

ÄNTLIGEN!

Lagom till Tavel-SM introduceras en helt ny line av produkter till försäljning.

Den består av T-shirts, kepsar och solglasögon.

Fler produkter kommer efter hand!

Det blir korta serier och snabba byten, så häng på.

Självklart finns vi med på Fält-VM!



100:-

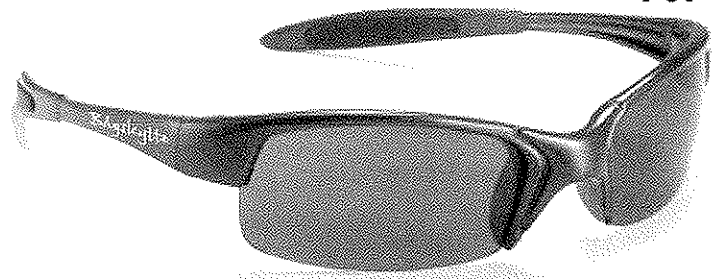

70:-

**Nya fräscha produkter! Presenteras på Tavel-SM**



150:-

**M**  
**L**  
**XL**

## Petra Ericsson om VM-formen

Petra som tidigare under Oslo Open fick resten av den kvinnliga fältvärlden att sätta morgonkaffet i vrångstrupen med "världsrekordresultat" berättar här lite om sin träning inför Fält-VM.

– Hur ser VM-formen ut?

– Den ser bra ut, det har flutit på bra under säsongen.

– Finns något i ditt skytte som fungerar särskilt bra just nu?

– Jag har fått ihop helheten.

– Sedan ligger ju förstås avståndsbedömningen och oroar i början av säsongen innan man fått in känslan för hur tavlan ser ut.

– Annars har jag hela tiden jobbat med att förenkla skjuttekniken, minska ner på onödiga rörelser.

– Mycket har också handlat om att skaffa marginaler så att skjutningen håller för till exempel skogstävlingar eller hårt väder. Det ska vara enkelt att göra det som är rätt!

– Jag försöker att skjuta bra skott hela tiden och bygga mina erfarenheter utifrån varje skott istället för att generalisera över en hel dags skjutning även när jag tränar. – Jag gör utvärderingar hela tiden för att hitta vad som funkar bra och vad som behöver slipas på mer.

– Vad tränar du mest på nu?

– Helheten och rytmen i skjutningen, säger Petra det är lätt att grota in sig i små detaljer.

– Vad tror du om dina chanser under VM?

– Tror att dom är bra om jag skjuter som jag vill, men det är många som vill pricka in formen under VM så det är svårt att säga. – Jag kommer att satsa på att skjuta min egen skjutning och jag vet att om det stämmer då räcker det ganska långt.

– Hur känns det att få skjuta ett VM på hemmaplan?

– Väldigt spännande! – Hoppas att det är många skyttar som tar tillfället i akt att titta på VM, och

hejar fram oss i laget med positiva kommentarer! – På stora tävlingar utomlands är det lättare att skärma av omgivningen eftersom de flesta pratar något annat än svenska, men här hemma kommer flera att höra vad publiken säger. Så ladda med uppmuntrande kommentarer!

– Compound eller fristil i framtiden?

– Både och faktiskt, i år blir det blir fristil på fält och compound på tavla. Sen får vi se hur det blir nästa år, jag tar ett år i taget just nu.

– OS 2008?

– Det vet man inte, det beror på många saker och det är till slut ändå SOK som styr. Som det är nu med egenavgifter på samtliga tävlingar är det väldigt dyrt att göra en satsning, det är ganska svårt att överhuvudtaget kunna ha möjlighet att kvala in till OS.

»»»

# Nordiska mästerskapen för juniorer

Text: PeO Gunnars, bilder: Matts Jacobsson

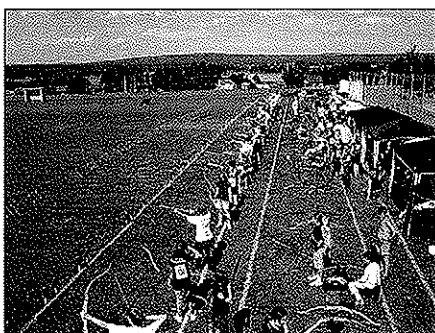

Vy över tävlingsområdet

På fredagen anlände 2 stora bussar med förväntansfulla Danska skyttar och ledare kl 07:00. Skyttarna startade direkt med att träna inför mästerskapet, individuellt och lagskytte, samtidigt som de käkade gurka, banan och drack apelsinjuice och massor med vatten. Under eftermiddagen anlände de andra länderna och de flesta av Svenskarna. Träningsbanan användes flitigt av de 220 deltagarna.

Arrangörsmässigt samlade vi in allt som behövdes till tävlingen under juni månad och så byggdes tävlingsplatsen upp under onsdag kväll och torsdagen samt fredag förmiddag. Tyvärr så kom inte medaljerna förrän fredag eftermiddag, därför blev de utan band. Banden kommer att skickas ut separat till de som fick medaljer.

»»»



## SBF, officiellt ansvarig

I en telefonintervju med SBF:s ordförande Lars Liljenstolpe får vi en kort inblick i den organisatoriska värld som kanske inte syns lika mycket utåt. Här gäller det att skapa personliga kontakter och goda relationer till riksmidia, politiker, beslutsfattare, FITA:s representanter osv.

– *Hur ser du som ordförande på det faktum att om två månader arrangerar Sverige Fält-VM?*

Från att ha sett tidpunkten för genomförande på lite håll så har tiden nu kommit i fatt oss – jag vet att arbetet för våra kamrater i Göteborg accelererar i takt med att vi närmar oss VM-start. Är säker på att VM:et blir väldigt bra tack vare en kompetent arrangör. Jag ser verkligen fram mot detta mästerskap.

Det gäller nu att ta tillvara den ökade fokusering i media och hos allmänheten som VM:et för med sig i rekryterande syfte.

– *Hur stort är ett VM när man själv skall arrangera för första gången?*

I detta fall så är ju Fält-VM det största som arrangeras för våra fältskyttar.

– *Vilken roll har du under arrangemanget?*

Jag kommer under VM:et att representera vårt förbund på olika sätt bl.a. gentemot inbjudna gäster och övriga funktionärer (FITAs m. fl.).

– *Hur funderar förbundet på "livet efter VM", vad kan SBF göra för att ta vara på uppmärksamheten.*

Det vi måste göra under mästerskapet är att ge en mycket bra information till media samt publik och efter tävlingen dra nytta av detta. Dels den rekrytering av nya skyttar som förhoppningsvis detta ger men också de mediakontakter som fås.

– *Vad tror du om de svenska skyttarnas chanser att nå fina placeringar?*

– De svenska skyttarna kommer att nå stora framgångar vid detta vårt eget VM.

Lars Liljenstolpe invigde de Nordiska mästerskapen. Grundskjutningen på lördagen flöt på mycket bra. Med 30°C och vindstilla under 3 dagar så var det inte undra på att det var 9 som bröt under tävlingen, de som hade förberett sig genom att dricka massor med vatten före och under tävlingen klarade sig bra. Speakern Gullimar Åkerlund påminde ständigt deltagarna om att dricka vatten.

### Framstående Svenska resultat grundskjutningen:

DK 13, 1:a, Ida Carlsson, Tranås, 547p, 2:a Ellinor Eriksson, Bålsta BåSS, 532p. HK 13, 1:a Andreas Mouwitz, Lindome BK, 634p, 2:a, Emil Åberg, Rembo IK, 604p, 3:a, Tobias Blomgren, Lindome BK, 579p. I DF13 slutade Emelie Wilhelmsson, BK Fjädern, 3:a med 641p. Även Johannes Jönsson Karlskrona BS slutade på en 3:e plats

med sina 681p i HF 13. Johanna Pitkänen, Nora BS, kom 3:a i DC13, 634p. Erika Seger Tyresö BS var överlägsen i K16 klassen 578p 2:a var Sara Emanuelsson Lindome BK, 538p, 3:a kom Christoffer Cederstrand Rumsulla GOIF, 498p. På 70 m i DF 16 kom Anna Torseld, Västerås BK, 2:a med sina 517p följd av Malin Wallin, Stocka BSK, 483p. Lars Eggestig Sundsv/Ortvikens BK segrade i HF 16 klassen, 3:a kom Robin Eriksson Trelleborgs BK. Malin Johansson BS Kil segrade i DC16, 646p 3:a kom Rebecca Källström BK Göta Lejon, 592p. i HC16 kom Carl Henrik Gidensköl Halmstads BF 2:a 663p följd av Christian Hedvall BK Dalpilen 655p

En sak som måste ses över på nästa NBU mötet är lagskjutningen, syftet är bra att alla ska kunna skjuta lagmatcher, men arrangeras mässigt med

så många lag som det nu blev och med alla dessa ändringar ända fram tills lagskyttet skulle starta är det mycket krävande för sekretariatet. Eftersom alla ändringar kräver omprogrammering så är det lätt att något missas, tyvärr så fick även datorn värmeslag mitt under detta ändrande hit och dit. Om det hade varit rena klubbtag (vilket även krävs för att sätta rekord) och landslag så hade lagtävlingen kunnat startas direkt efter kvalificeringen. När väl lagmatcherna startades så flöt det på mycket bra tack vare speakern Gullimar Åkerlund pådrivning och ständiga påminnelser att protokollen måste fyllas i korrekt.

Några lagresultat med svenska rekord: 188p segrade Lindome BK i K13. Fast Järnvägens IF laget kom på en 7:e plats i F13 så blev det Svenskt rekord 218p, ▶▶▶

De ideala förhållandena skapade en hel del personliga, distrikts och lands rekord som följd. Till nummer 7 hinner vi inte få med denna sammanställning.

Söndagens matchskjutningar flöt på i ett rasande tempo tack vare, återigen speakern Gullimar Åkerlund och alla domare som gjorde ett jättejobb under hela det nordiska mästerskapet.

#### Nordiska mästare 2006:

DK13, Elinor Eriksson Bålsta BåSS.  
 HK13, Emil Åberg Rembo IK. DF13, Maja Jager Broby BSK DK. HF13, Robert Landskaug Ås BS NO. DC 13, Marit Olaisen SK Stoksund NO. HC13 Lasse Eriksen Randers BL DK. K16 Sara Emanuelsson Lindome BK. DF16 Louise Laursen Taastrup DK. HF16 Nikolas Weikop Taastrup DK. DC16 Malin Johansson BS Kil. HC16 Mikkel Nørgaard Roskilde BSK DK.

Prisutdelningen utfördes på ett utmärkt sätt av Björn Fransman och Lars Liljenstolpe som även tackade skyttarna, ledare, föräldrar, domare, speakern Gullimar Åkerlund och arrangerande klubben BK Dalpilens funktionärer för ett gott genomfört mästerskap.

Mera om tävlingen på:  
[www.bk.dalpilens.sida.nu](http://www.bk.dalpilens.sida.nu)

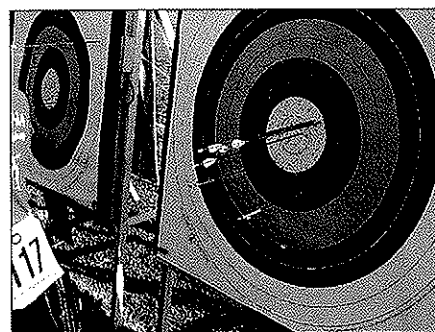

**AR**  
 ARCHERY RESEARCH

*“Lav vægt, lige nockvandring, ekstrem stabil, rekylfri, hurtig og med ergonomisk greb”*

Dette er standard på alle AR-buer.  
 Fås nu også med Hybrid Cam “Ram and a Half”

Priser fra  
**DKR 5.550,-**

For nærmere information, kontakt venligst Magnus Carisson tlf. 070:6712346

Ørbækvej 6  
 DK-7330 Brande  
 Tlf. 97 18 33 56  
[www.baldurs-archery.dk](http://www.baldurs-archery.dk)





# Världscupsdeltävling 2, Antalya Turkiet

Text och bild Per Bengtsson, Förbundskapten samt Jean-Denis Gitton, FITA Photographer

I början av juni genomfördes den andra av fyra deltävlingar i den nystartade världscupscirkusen. Antalya i södra Turkiet stod för värdskapet och det var den 19:e gången som den här tävlingen gick av stapeln. Många av skyttarna har varit på plats flera gånger och arrangemanget har enligt dem bara blivit bättre och bättre. Vi som representerade Sverige under denna vecka var:

## Herrar Compound

Magnus Carlsson, Trelleborgs BK  
Morgan Lundin, BK Gripen

## Damer Compound

Caroline Patric, Trelleborgs BK  
Petra Ericsson, Lindome BK

## Herrar Fristil

Magnus Petersson, Lindome BK  
Jonas Andersson, BK Gripen  
Glenn Linsjö, Trelleborgs BK

## Damer Fristil

Elin Kättström, Finspångs BK

## Ledare

Per Bengtsson, Linköpings BSK  
Tomas Johansson, Västerås BK

**D**enna tävling skulle visa sig vara lika intressant i verkligheten som i teorin. Vi kom ner med följande förutsättningar: Magnus Petersson skulle försöka försvara sitt silver från Kroatien, Jonas Andersson skulle ta revansch på den missade cutten och Glenn Linsjö skulle göra sin första seniorkamp utomhus. Vi skulle även delta med ett herrlag



på recurvsidan, vilket skulle visa sig bli riktigt intressant. På damsidan skulle Elin Kättström göra sin årsdebut på den internationella utomhussäsongen dessutom skulle Petra Ericsson göra comeback i compoundklassen där även Caroline Patric skulle inleda sin internationella utomhussäsong. Morgan Lundin och Magnus Carlsson är alltid stora hopp på compoundsidan, och vi var nog alla nyfikna på om Magnus skulle få det att lossna eftersom han visat god form hemma i Sverige.

## Grundskjutningen 2x36 pilar på 70m

Utan några större bekymmer tar sig hela compoundlaget vidare och likaså Magnus Petersson och Jonas Andersson på recurvsidan. Petra skjuter 338p i andra varvet och vi som står bakom ser klart och

tydligt att Petra är en av de få som bemästrar att tillhöra den internationella eliten i bägge skjutstilar. Många på plats pratade om Petras fältresultat ifrån Oslo som imponerar på alla jag pratade med därnere. Jonas hittar en bra skjutning och tar en klar revansch på sig själv med stabila 648p, Magnus P skjuter 654p. Elin och Glenn fick denna gång se sig utslagna efter grundskjutningen, men fick med sig många erfarenheter och framförallt Glenns sista serie på 56p som gjorde att herrlaget klättrade från 18:e till 16:e plats var extra roligt att se. 16:e platsen gav en första match mot Korea, och det skulle visa sig bli en härlig kamp.

## Elimineringen

Dagen efter kvalificeringen är det dags för att gå in i själva cup-stegen. Morgan åker på pumpen redan i

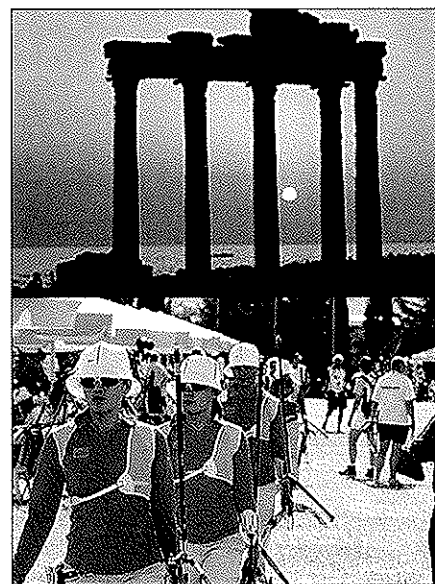
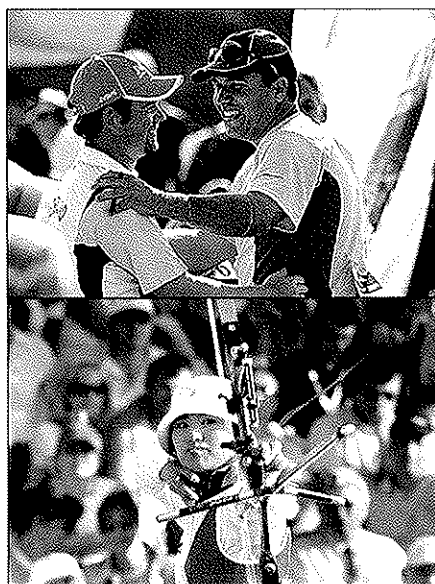
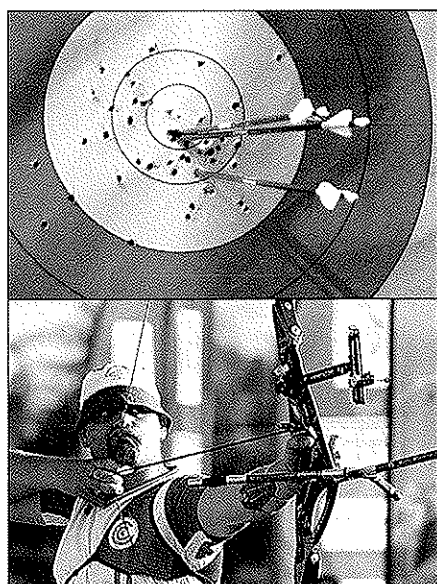

första matchen av hemmaskytten Kahraman som skjuter som i trance och slår ut Morgan med 111-110. Snopet för Morgan som normalt sett brukar vinna matcherna med just 1p. Magnus C vinner sin första match mot Becerra, Mexiko, 110-105 men förlorar sedan i nästa match mot Danmarks Tom Henriksen på 3:e sarskjutningspi-len där den gode Tom skjuter ett x medan Magnus skjuter en 9:a. Magnus var återigen nöjd med sin skjutning och förbättrade sin placering ifrån Kroatien och slutade här 24:a. Även Caroline P möter en hemmaskytt som presterar på toppen av sin förmåga och får respass direkt 111-104p. Carolines besvikelse var märkbar eftersom hennes skjutning ändå stämt så bra under grundskjutningen och turkiskan förlorar matchen efter på 103p, vilket säkert spädde på besvikelsen något – men det är ju så det kan gå i de korta matcher vi skjuter idag. Petras placering gjorde att hon fick en sk Bye-match där hon inte möter någon, men sedan avverkar hon motståndare efter motståndare med resultaten 116-103 respektive 114-105. I kvartsfinalen stannar Petras framfart för denna gång mot regerande världsmästarinnan Goncharova, Ryssland, som vinner

med 110-108. En nöjd Petra kan konstatera att hon blivit utslagen av den blivande segrarinnan och lyckades själv nå en 5:e plats i sin första internationella tävling som compoundskytt på riktigt länge. Bra jobba Petra! Jonas och Magnus går sedan in i tävlingen och där förlorar Jonas mot den unge Tysken Müller 100-105 redan i första omgången. Magnus däremot börjar precis som han brukar skämma bort oss med. Britten Allen Wills ville ha revansch från Kroatien, men förlorade återigen 104-106 och Magnus vinner sedan sina 2 nästkommande matcher på 110p där han i 1/8-delen återigen slår ut en Korean. Frangilli, Italien, blir sedan för tuff i ¼-finalen och 112p mot Magnus 103p gör att Magnus denna gång får nöja sig med en 8:e plats och sikta in sig på lagtävlingen.

### Lagtävlingen Herrar rekurv

Magnus P, Jonas A och Glenn L gick dagen efter elimineringsrundan upp mot Koreas herrlag. Magnus P hade dagen innan visat att Koreanerna är bara bågskyttar de också, och vi kände att vi hade kapacitet att pressa dem in i det sista vilket

vi nästan gjorde. Sverige tog ledningen efter första serien och behöll ledningen efter serie 2. I det läget går speakern in och sätter maximal press på skyttarna genom att göra matchen till den match han följer. Speakern ropar ut varje poäng av de bägge lagen och Korea klarar den extra spänningen bäst och tar här en 4p ledning som de håller in i det sista med en avslutande 59p av 60 möjliga. Den internationella lagronden är intressant och skiljer sig från den vi skjuter på SM här hemma. Det kanske är något som vi ska anamma så att vi ger de svenska skyttarna en möjlighet att förbereda sig på hemmaplan för det som händer när de kommer ut internationellt.

Tomas och jag tackar skyttarna för bra genomförda tävlingar och vi ser med tillförsikt på skyttarnas fortsatta säsong. EM i Aten är säkert ett mål för dessa skyttar, det är där vi ska vara på topp! Nästa internationella tävling blir i Sassari, Italien där vi åker med totalt 9 skyttar. Allt detta i början av juli (5-9/7)



# Handslaget år 3

Text: Cenneth Åhlund,  
Ansvarig för Handslaget inom Svenska Bågskytteförbundet

Under juni månad har de sista Handslagen för år 3 fördelats. Totalt har 545 000 kr gått till landets föreningar. Dock återstår nu att genomföra alla projekt som ni fått pengar till samt att rapportera dessa till SBF enligt nedan.

Nästa Handslagsår, år 4, som börjar den 1 juli 2006, får vi 727 000 kr att fördela till våra föreningar, för att stärka förmågan att ta hand om ungdomar på ett bra sätt.

**T**ill År 4 kommer några mindre förändringar ske, mer om det i egen artikel.

## Rapportering

Alla föreningar som tidigare fått Handslagspengar skall rapportera det ni har genomfört.

Ni som ännu har kvar att rapportera för projekt under Handslagsår 1 och 2 måste göra det **omgående**, berörda klubbar har kontaktats per mail. För år 3 har ni till 1 september på er att redovisa, då RF skall ha sin rapport av SBF den 15 september 2006. Rapportera om det ni genomfört eller är på gång att genomföra. Rapporten finns under blanketter på:

[www.bagskytte.se](http://www.bagskytte.se)

Ej inskickad rapport gör föreningen återbetalningsansvarig.

Har du frågor om Handslaget ring till Cenneth på telefon 0708-103 133 eller 08-550 36 133 eller Svenska Bågskytteförbundet, Tallvägen 2, 151 38 SÖDERTÄLJE eller mail till [cenneth.ahlund@bagskytte.se](mailto:cenneth.ahlund@bagskytte.se)

## Föreningar som har fått handslagspengar under juni 2006

Den här månaden har 7 föreningar fått kronor 5 000 för Handslagsprojekt. Det blir 35 000 kronor som efter juni kommer våra ungdomssatsande föreningar till del.

- 103. BK Fjädern  
Lägre kostnader för deltagarna
- 104. Katrineholms BK  
Fler till bågskyttesporten
- 105. Karlstads BK  
Fler till bågskyttesporten
- 106. Tyresö BS  
Fler till bågskyttesporten
- 107. Södertälje BF  
Fler till bågskyttesporten
- 108. Halmstads BF  
Fler till bågskyttesporten
- 109. Strängnäs BK

## Vakanser tillsatta under 2006

Förbundskapten för handkapp och tavelansvarig för compound har länge varit vakant.

Nu har förbundet ordnat en tillfällig lösning för innevarande år.

**G**ullimar Åkerlund blir tillförordnad förbundskapten för handkapp-landslaget och Håkan Rönndahl blir tillförordnad tavelansvarig och grenansvarig för compound.

”Gullimar har mycket hög kunskap om bågskytte genom att ha jobbat med skyttar och landslag under många år, senast som ansvarig för det olympiska laget under 2005. Till vardags så jobbar Gullimar som kanslist på vårt föreningskansli i Sörberge.”

”Håkan har också en mycket hög kunskap om bågskytte genom att ha jobba som lärare för

vårt bågskyttegymnasium samt nu också som hjälptränare till OS-kaptenen, Per Bengtsson.

Håkan har en bred erfarenhet som landslagsskytt både på tavla och i fält. Håkan är medlem i

sportkommittén såsom lärare på gymnasiet”, detta enligt generalsekreterare Cenneth Åhlund.

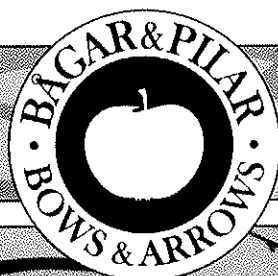

I över 30 år har vi tyckt om  
att arbeta med bågskytte...  
I den andan fortsätter vi...







# TÄVLINGSANNONSER

Nr 7, 2006

Nu kan du ta ur tävlingsannonserna och sätta upp dem i klubblokalen!

## Jubileumstävling i Jakt&Fält tillika DM för Norra Svealands BF Lördag 16/9

Med anledning av BSK Sturarnas 50-års jubileum inbjuder klubben härmed till Jubileumstävling i Jakt&Fält, tillika DM för Norra Svealands Bågskytteförbund. Startavgift endast 2,50 kr per deltagare.  
Kom till Uppsala och fira vårt jubileum med oss.

Tävlingsstart: kl. 10.00, uppvärmning från 09.00. 15 mål jakt och 12 mål fält. Klasser enligt SBF:s bestämmelser  
Ansvarig, behörig domare: Patrik Armuand

**Plats:**

Klubbens bana i Hågadalen, Uppsala. Skytning från E4, se även vägbeskrivning och karta på klubbens hemsida: <http://www.sturarna.tk>

**Anmälan:**

Anmälan till Jonas Hultgren, gärna via e-post: [jona-hultgren@white.se](mailto:jona-hultgren@white.se)  
Telefon: 0733-578 630 alt. 018-30 14 33 Sista anmälningsdag onsdag 13/9

**Servering:**

Enklare servering kommer att finnas på tävlingsplatsen.

Hjärtligt välkomna till Uppsala!

**Vänersborgs Bågskytte Klubb**

Inbjuder till:

**Västergötlands LM i Tavla**

Den 5:e augusti

Plats: Fridhemsvallen Vänersborg

Tid: Tävlingsstart 9:30, Uppvärmning: 9:00

Tävlingsform: Fita 70meter.

SBF 50m. 40 och 20meter. 2x36 pilar.

Klassindelning: Enligt SBF: bestämmelser

Anm.avg: Vuxen/Senior 120:-, Junior 80:-

och Knattar 60:-

0702-62 67 30

Sista anm.dag: 1:e augusti

Kontaktpersoner:

Jens Christensen 0521-22 15 04 eller 070-262 67 30

Maria Christiansson 0704-88 48 93

Enklare servering finns

**Vänersborgs Bågskytte Klubb**

Inbjuder härmed till:

**FRIDATRÄFFEN:**

Den 9:e Juli 2006

Tid: Tävlingsstart 9:30,

Uppvärmning: 9:00

Tävlingsform: Fita 1440-rond

Avgift: Vuxen/Senior 120:-, Junior 80:-

Och Knattar 60:-

SISTA ANMÄLNINGSDAG: 5:e juli

Kontaktpersoner:

Jens Christensen 0521-22 15 04 eller

Maria Christiansson 0704-88 48 93

[fridaskytte@hotmail.com](mailto:fridaskytte@hotmail.com)

Enklare servering finns

Luleå Bågskyttesällskap  
Inbjuder till  
**Arcuspilen 2006**  
Lördag den 12/8

Plats: Nya Utomhusbanan vid Arcushallen,  
Karlsvik. E4 avfart Arcus.  
Start: 11.00  
Rond: Fita 70 meter (2x36pilar, 6-pilsserier)  
+ finaler samt SBF 40, 50, 60. Upp-  
värmningspilar 2x4 minuter.  
Klasser: Enligt SBF.  
Avgifter: 19-klass och äldre 100:-, övriga 60:-  
Anmälan: Senast den 9/8 2006 till:  
Staffan 0920-835 05 eller  
Rolf 0921-15402  
E-post: luleabs@spray.se  
Hemsida: www.luleabs.nu

Observera att vi har nytt datum och ny bana!  
Karta till nya banan kommer att finnas på vår  
webbplats. Vägvisning sker med skyltar från E4

**Välkomna till Luleå!**

På uppdrag av Svernska  
Bågskytteförbundet inbjuder  
**Stocka BSK till**  
**Norrlandsmästarskap i Jakt o**  
**Fält**

Söndagen den 6 augusti med start  
klockan 10.00

Rond: Jakt 15 mål o Fält 12 mål  
Klasser: *sampliga enl. SFB*  
*Anmälan senast lördagen den 29 juli*

Plats: Start vid Stocka Klubblokalen  
Vikarhallen, Anmälningsavgift: 80 kr  
Tävlingsledare: W Gradin, uppvärmning  
30 min före start.  
Anmälan till Carl-Åke Wallin 070-5256917  
eller Widar Gradin 0652-20236  
E-post: stockabsk@telia.com  
Servering: Kaffe, korv, hamburgare,  
smörgåsar o Läsk.

**Eskilstuna Bågskyttesällskap**  
inbjuder till  
Eskilstuna 3D

Tid: Lördagen 12/8 2006. Tävlingsstart  
kl 10.00. Framskjutning från kl 9.15  
(Uppställning kl 09.45)  
Plats: *Eskilstuna Skyttecentrum, Hugelsta,  
Eskilstuna.*  
Rond: 2 x15 mål 3D-figurer.  
Klasser: Samtliga godkända av SBF.  
Avgifter: 19-klass och äldre 130:-, övriga klasser  
90:-. Tillägg för Tour-deltagande 30:-.  
Anmälan: Skriftlig anmälan helst klubbvis till vår  
E-post: eskilstuna.bagskytte@telia.com  
senast tisdagen 8/8.  
Ange även vilka skyttar som avser att  
delta i 3D-Touren.  
T-ledare: Thomas Karlsson.  
Servering: Kaffe, läsk, korv, smörgåsar, godis, m.m. till  
som vanligt mycket humana priser.  
Info.: Peter Gyllhag telefon 070 - 343 57 07  
Meddela ankomst till sekretariatet  
senast 30 minuter före tävlingsstart.

**HJÄRTLIGT VÄLKOMNA**

*IF KARLSVIK*  
inbjuder till  
**SÅGVERKSTRÄFFEN**  
Söndag den 13 augusti

Plats: Klubbens bana, Alnö  
Tid: Kl 09.00 uppvärmning 2 x 4 minuter  
på längsta avståndet, därefter start  
Rond: FITA 1440-rond, 6-pilsserier på  
långhållen.  
SBF 20 m, 3-pilsserier hela  
tävlingen.  
Klasser: Samtliga enligt SBF, minst 4 i varje  
klass  
Avgift: Seniorer 120:-, Juniorer 80:-  
Anm: Senast söndag 6 augusti till Christa  
mail: chrizta@telia.com  
tel: 060-55 84 40 eller 070-697 10 10

Hamburgare, korv, kaffe mm finns att köpa

**VÄLKOMNA!**



## Södertälje BF

Inbjuder till

## TELGE 3D'n

- Plats:** Klubbens bana vid Lina Åtorp. Karta finns på vår hemsida [www.sodertalje-bf.se](http://www.sodertalje-bf.se)  
Skytning från E4/E20
- Tid:** Söndagen den 13 augusti 2006, start kl. 10.00, inskjutning kl. 9-9.45
- Anm.avg:** 19-klass och äldre 130:- övriga 90:-. Tillägg 30:- för tourdeltagare.  
Efteranmälan + 50% (se anmälningsdatum nedan)
- Klasser:** Samtliga godkända klasser enligt SBF.
- Rond:** 1x30, 3D McKenzie
- Anmälan:** Senast tisdagen 8 augusti. Anmäl (maila) gärna klubbvis till:  
[bagskytte@sodertalje-bf.se](mailto:bagskytte@sodertalje-bf.se)  
Vid frågor kontakta:  
Mårten Blomroos 0733-740 069  
Yngve Malmström 070-27 10 375

**Servering:** Varm & kall mat, korv, smörgåsar, dricka, kaffe frukt och godis.

Meddela ankomst minst 30 min. före start!  
Möjlighet till övernattnig finns i vår klubbstuga.

**Välkomna till Södertälje!**

På uppdrag av Sydöstra Götalands  
Bågskytteförbund

Inbjuder

Grimslövs AIF till DM Jakt & Fält

Söndagen den 27 augusti 2006 kl. 10.00

- Rond:** SBF blandat 12mål fält, 15 mål jakt.
- Plats:** Gottåsa backar, strax utanför  
Grimslöv. Vägvisning från  
korsning väg 23 & 126.
- Klasser:** Samtliga enligt SBF
- Avgifter:** Senior 120kr  
Juniorer 80kr  
Lag 80kr
- Anmälan:** Senast tisdagen den 22 augusti  
Till: [anmalan@gaif.se](mailto:anmalan@gaif.se)  
Eller till Knutssons,  
telefon: 0472-30253
- Servering:** Sedvanlig servering finns.

För mer information, tex karta och  
anmälningslistor. [www.gaif.se](http://www.gaif.se)

**Välkomna!**

På uppdrag av

Västra Svealands Bågskytteförbund

Inbjuder BS Kil

till

Distriktsmästerskap i Jakt/Fält

Söndagen den 27 augusti 2006

Separat inbjudan till berörda klubbar.

**Fler  
tävlingsannonser  
finns på  
sidan 33 & 34!**

**Jubileumstävling i Jakt&Fält  
tillika  
DM för Norra Svealands BF  
Lördag 16/9**

Med anledning av BSK Sturarnas 50-års jubileum inbjuder klubben härmed till Jubileumstävling i Jakt&Fält, tillika DM för Norra Svealands Bågskytteförbund. Startavgift endast 2,50 kr per deltagare. Kom till Uppsala och fira vårt jubileum med oss.

Tävlingsstart: kl. 10.00, uppvärmning från 09.00  
15 mål jakt och 12 mål fält  
Klasser enligt SBF:s bestämmelser  
Ansvarig, behörig domare: Patrik Armuand

**Plats:**

Klubbens bana i Hågadalen, Uppsala  
Skyltning från E4, se även vägbeskrivning  
och karta på klubbens hemsida: [www.sturarna.tk](http://www.sturarna.tk)

**Anmälan:**

Anmälan till Jonas Hultgren, gärna via e-post:  
[jonas.hultgren@white.se](mailto:jonas.hultgren@white.se)  
Telefon: 0733-578 630 alt. 018-30 14 33  
Sista anmälningsdag onsdag 13/9

**Servering:**

Enklare servering kommer att finnas på tävlingsplatsen.

**Hjärtligt välkomna till Uppsala!**

På uppdrag av  
Sydöstra Götalands Bågskytteförbund  
inbjuder

**Huskvarna Bågskytteklubb  
till öppet 3D DM**

Lördagen den 16 september kl.10.00

Inskjutning: Kl. 09.00 till 09.45.

Gästklass kommer att finnas

Anm.-avgift: Seniorer 120 kr, juniorer 80 kr.

Östersjöcupen 5 kr.

Anmälan Senast 9/9 till:

[rolf.janeke@telia.com](mailto:rolf.janeke@telia.com)

För mer information,

se vår hemsida:

<http://svenskidrott.se/ff/huskvarna.bk>

Separat inbjudan till berörda föreningar

BS Vaggeryd inbjuder söndagen den 3 september till en rond där vi blandar jakt, 3D och fält 10 mål av varje. 3D och fält skjuts enligt SBF:s bestämmelser medan svensk jakt skjuter vi enligt 3D vilket är en pil, avstånden är då max 45 meter. Vi tror att en tävling i denna form kan vara både intressant och inte så långvarig.

Regler för Svensk jakt. Max 45 meter Max 35 meter Max 25 meter Max 15 meter

Datum	Söndagen den 3 september
Plats	Fritidsgården Sjöbo Vaggeryd
Start	kl 10.00 uppvärmning från kl. 9.00 – 9.45
Rond	10 mål Svensk Jakt 10 mål Fält samt 10 mål 3D
Klasser	Samtliga enligt SBF
Startavgift	Seniorer 100:- övriga 60:-
Servering	Kommer att finnas
Anmälan	Senast den söndagen den 27 Augusti e mail: <a href="mailto:westlund.g@telia.com">westlund.g@telia.com</a> Tel 0370-16050 mob. 0709564406.

Vägbeskrivning Södra avfarten E4 Vaggeryd.

Välkomna till en ny form av skogsskytte

				I pil
Röd skjutpåle	Blå skjutpåle	Svart skjutpåle	Vit skjutpåle	Hjärteringen
Seniorer	Seniorer	Långbåge	Pojkar 10	Gäller samtliga klasser 15 poäng
och juniorer	och juniorer	Pojkar 13	Flickor 10	Lungringen
Compound	Klassiskt	Flickor 13		Gäller samtliga klasser 12 poäng
Fristil				Resten av djuret
				Gäller samtliga klasser. 7 poäng



Triewaldsgränd 3 : 111 29 Stockholm : Tel 08-21 91 68 : Fax 08-20 46 20 : [www.bagaropilar.com](http://www.bagaropilar.com)

**Your Way to Gold**

*navigator*

Precision engineered with consistent spine,  
extreme durability, and pinpoint accuracy.  
Easton arrows are built to win.

Easton—the only choice for serious archers.

[www.easton.com](http://www.easton.com)

**E EASTON**  
arrows



# Yngre Junior Trofén

Resultat efter 68 tävlingar  
den 25 maj 2006

Av: Henry Jonson



Segrare 2005, BS Grästorps - IGEN!

Plac	Förening	Deltagare	Startar	Poäng				
1	Lindome BK	17	99	368				
2	Sundsvall/Ortvikens BK	7	56	151				
3	Tyresö BS	9	55	141				
4	Järnvägens IF	8	46	138				
5	Mjölby BS	8	42	127				
6	Skogens IF	13	42	123				
7	BS Grästorps	11	35	110				
8	Tibro BK 7	38	110					
9	BS Gothia	12	43	105				
10	Södertälje BF	5	24	95				
11	Nyköpings BK	4	27	87				
12	Hammarö BSK	3	26	83				
13	Bålsta BSS	4	24	78				
14	Karlskrona BK	5	17	71				
15	BK Fjädem	5	23	70				
16	Finspångs BSK	10	25	69				
17	Kristianstads BK	3	21	65				
18	Skövde BK	5	23	64				
19	Skallsjö BG	7	29	63				
20	IF Karlsvik	3	19	59				
21	Nora BK 4	25	58					
22	Rumskulla GOIF	8	18	54				
23	Rembo IK	3	12	53				
24	BS Vaggeryd	4	17	51				
25	BSK Iggesund	3	14	48				
26	Umeå BK	7	21	46				
27	Rejmyre BSK	5	17	43				
28	Huskvarna BK	5	22	41				
29	Linköpings BSK	5	19	40				
30	Stocka BSK	3	10	38				
31	Tranås BSK	4	10	38				
	Karlstads BK	5	19	38				
33	Helsingborgs BK	4	14	37				
34	BSK Hudik	5	14	36				
35	IF Ulvarna	3	11	31				
36	Skellefteå BK	5	10	30				
37	Gävle BK	3	7	23				
	Motala BK	3	8	23				
39	Eskilstuna BS	4	8	22				
	Sätters IF/BK	5	14	22				
41	BK Björnen	3	13	21				
42	Svärdsjö IF Vasapilen	3	9	20				
43	Alingsås BK	1	4	18				
44	Vänersborgs BK	2	5	15				
	Stallarholmens BK	2	7	15				
46	Grimslövs AIF	4	6	14				
47	Angreds BS	3	5	12				
	Karlshamns BK	3	6	12				
49	BK Snapphanen	1	4	11				
	Skurups BK	2	6	11				
51	Sävsjö BK	3	4	10				
	Kiruna BK	3	7	10				
53	Timrå AIF	1	2	8				
	Vetlanda BSK	1	3	8				
	BK Gripkan	2	4	8				
	BK Vildkaninen	3	3	8				
	Älvenås BK	3	4	8				
	BK Siljanspilen	3	4	8				
59	Korsnäs IF/BK	2	3	7				
	Östersunds BK	2	3	7				
	Hässleholms BK	3	3	7				
62	Västbo BK	1	2	6				
	Borås BS 1	3	6					
	Strängnäs BK	2	4	6				
	Trelleborgs BK	3	5	6				
	BK Bergslagspilen	3	6	6				
	Frösöns CPK	1	3	5				
	Kumla BK	1	5	5				
	Växjö AIS	3	3	5				
70	IK Österviking	1	1	4				
	Katrineholms BK	3	3	4				
72	Örebro BKJ	1	2	3				
	Lamhults BSK	2	2	3				
	Falu BK Kopparpilen	2	3	3				
75	Arboga BK	1	1	2				
	BK Dalpilen	1	1	2				
	Satserups GF	1	1	2				
	Uppsala BK	1	1	2				
	Åtvidabergs BK	1	2	2				
80	BK Unga Örnar	1	1	1				
	BS Kil 1	1	1					
	Igelboda BS	1	1	1				
	Kungälv BK	1	1	1				
	Nynäshamns BK	1	1	1				
	Piteå BK 1	1	1					
	Uddevalla BK	1	1	1				
	Summa	320	1168	3273				

# Arrownet

TRADITIONAL ARCHERY

**BORDER archery**

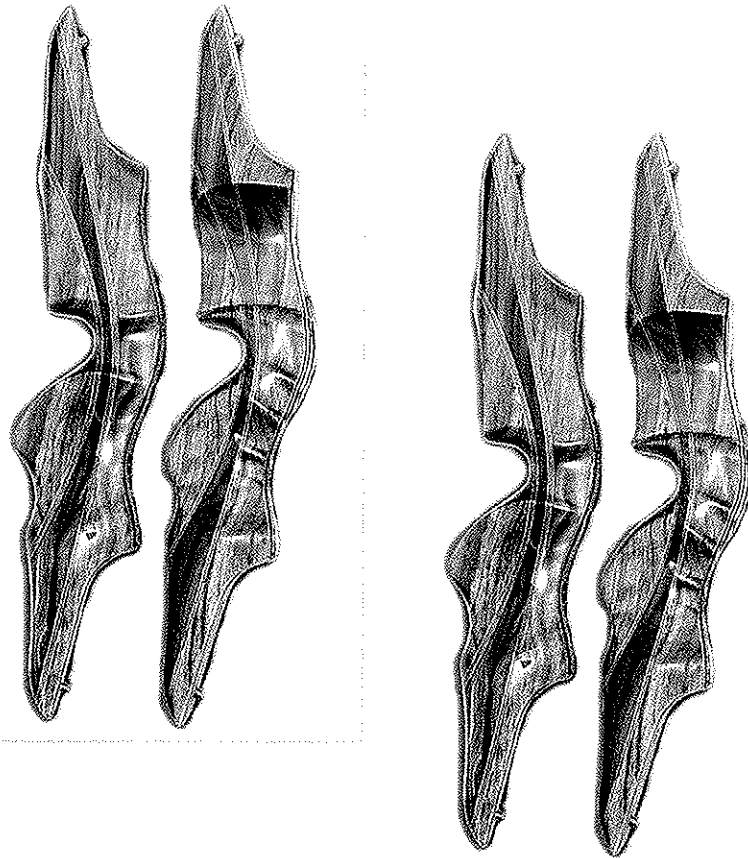

*Se vår web-shop [www.arrownet.se](http://www.arrownet.se)*

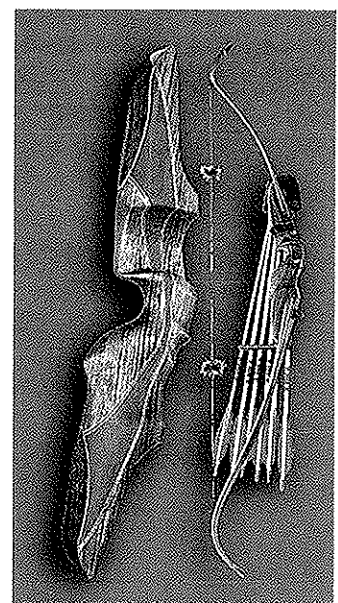
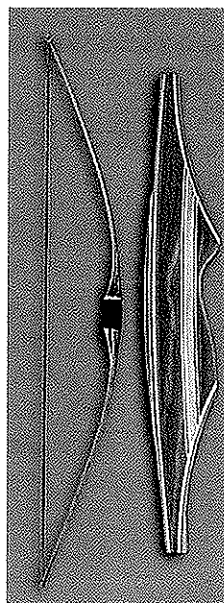
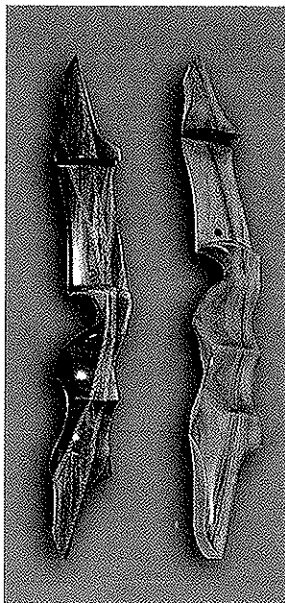

# BSK Sturarna 50 år!

Text och bild: Ehlina Åkesson



Bågskytteklubben Sturarna som håller till i Uppsala firar 50 år som klubb i år den 20 augusti, och är även i år inne på sitt 45:e tävlingsår. Detta kommer klubben att fira genom att ha en jubileumsfest i augusti och dessutom en jubileumstävling med jakt/fält den 16 september i Hågadalen.

## Hur bildades BSK Sturarna?

Bågskytteklubben Sturarna var resultatet av en utbrytning från en tidigare fungerande bågskytteavdelning inom KFUM Uppsala som bildades hösten 1955 på initiativ av

Ragnar "Rage" Börjesson. Medlemsantalet var då cirka 15 st intresserade blivande bågskyttar. Den allmänna meningen var dock den, att en ny klubb, som utövade endast bågskytte skulle startas och på ett möte vid KFUM:s sommarhem i Graneberg diskuterades nybildningen av denna klubb. Den 20 augusti 1956 vid ett möte vid Skyttepaviljongen, Grindstugan, beslutades detta utan omröstning.

De som bildade klubben var först och främst Ragnar "Rage" Börjesson, han var den drivande kraften skulle man kunna säga, Eugen Andersson var som en högra hand för Rage. Några andra värda att nämna är Yngve Ahlqvist, Bengt Keijser, Stig Eriksson, Björn Skanke och Lennart Palm.

## Historik

Skjutningarna ägde rum under vintern 1955-1957 i AUS ridhus. Under sommarn 1956 hade Uplands Regemente låtit platsen, framför Skyttepaviljongen vid Grindstugan samt ridbanan i nordväst stå till klubbens förfogande. Grindstugans idrottsplats hade även stått till klubbens förfogande vid en del

större tävlingar. Föreningens första klubbhus var en materialbod som Regementet och trädgårdsmästare Hallberg köpte in, för att skyttarna skulle ha någonstans att skjuta pilbåge "på riktigt". Man tog även hjälp av en skytt från bågskytteklubben Sandödlorna, Helenelund. Akademistallets ridhus fick agera som övningslokal. Samma år anordnade klubben även sin första tävling, och platsen var Hågadalen, en tradition som håller i sig än idag.

## Intervju med de äldsta nuvarande aktiva medlemmarna i klubben (veteranerna), övre bilden.

*Sigurd "Sigge" Söderlund* – Jag började 1968 och träffade en likasinnad person som också ville skjuta, då köpte man en plastbåge, sen tyckte man det var kul och då sökte man sig till en klubb. Jag, Bert Ahlbom och Bertil Hesselgren sköt Gunilla rondan, en riktig tävling för första gången och då tog de silver i lag på SM. Sen har jag bara fortsatt.

*Lennart Johansson* – Jag började skjuta 1958 genom att jag såg VM på TV, det var stort för det var första gången som vi hade TV.

Efter VM: et blev jag sugen på att prova på och på den vägen är det. Stålbågarna var i majoritet när jag började, blåa för karlar och gula för kvinnor.



*Ulf "Uffe" Nilsson* – Jag började 1961, och egentligen så blev jag lurad av Åke Eriksson att börja. Uffe hade gjort pilbågar i trä men aldrig riktigt börjat ordentligt, så en dag blev han iväg lurad att börja skjuta och har skjutit sen dess. Hans första båge var en Björnbåge (bo vingaträ), den är idag omgjord till en ordförande klubb som finns nere i Hågaby (inomhuslokalen). Den skulle egentligen bli ihoplammad, men sen glömdes den bort i Hågadalen (utomhusbanan) sen blev det inbrott och då hittades bara resterna av mittendelen.

Stellan Holm och Eugen Andersson var två duktiga bågskyttar och de var även två duktiga bågtillverkare. När Sigge, Lennart och Uffe började skjuta så gjorde man alla saker själv och oftast så åkte de till någon blomaffär och tittade vilka blompinnar som var rakast. Sedan doppade man de i Zapnlack för att de inte skulle dra åt sig fukt och bli krokiga, och så satte man i skruvspetsar – men man var tvungen att fila ner träskafvet så att det passade. Man kunde träffas i stugan och utbyta erfarenheter och liknande för att lära sig från grunden. Man var tvungen att ta till den egna kraften för att lösa saker och ting, eftersom det inte fanns så mycket. Stålbågarna såg dessutom ut som krokiga stålpinnar, säger de och skrattar lite. När man kom till fjädrarna så köpte man oftast hela kalkonfjädrar och en ståltråd som man sen satte fjädrarna i, därefter brände man till med en speciell apparat och på så sätt fick man den rätta formen på fjädrarna. Förr kunde man dessutom åka ut tävla för att man tyckte det var kul genom att bara komma en placering bättre än föregående tävling, men nu är allting så tävlingsinriktat och stressat.

## Hur såg skyttet ut på den tiden?

Sturarna hade bara instinktivt skytte, och på den gamla goda tiden hette fristil märkesskyttar. Längre fram i tiden var det fristilsskyttarna som bildade Uppsala BK för att de mest sköt tavla, och det förekom knappt i Sturarna eller någon annan klubb, det sköts bara en gång om året i stort sätt. Tavelskyttet har tillkommit på senare år och nu har det ju ökat betydligt. Förr i tiden hade man ett sikte som man hade satt fast med skumgummi för att man skulle kunna sätta fast en knappnål, det blev ett sikte som man sen kunde flytta på om det behövdes. Det finns ett ytterst fåtal skyttar som har sådana sikten idag, men när jag frågar "veteranerna" lite närmare så skrattar de bara och tittar på varandra, så något mer fick jag inte ut där. Förr i tiden skulle man ha så starka bågar som möjligt, dessutom så fanns det knappt inga svaga bågar, såsom utbytet är idag, med betydligt större variation.

## Hur ser skyttet ut idag i klubben?

Klubben är en ideell förening som leds av den styrelse som väljs av medlemmar vid årsmötet. Föreningen består för närvarande av cirka 60-70 medlemmar, varav runt 25-35 medlemmar är aktiva. Vi har även utöver träning en nybörjarverksamhet två dagar i veckan och en fortsättningsgrupp på lördagar. Klubben hyr en inomhuslokal i Hågaby och hyr även banorna ute i Hågadalen. Vi skjuter alla skjutstilar och alla tävlingsformer i klubben, vilket gör att det blir stor variation. Juniorverksamheten har minskat en del genom åren, men vi arbetar för att försöka få upp och igång den igen.

Idag har Sturarna många duktiga skyttar både när gäller juniorer och

seniorer i alla skjutstilar. När compound skyttarna kom till klubben blev det en stor förändring, det var främst Björn Andersson (nu Alsmark), Sven Engström, Ronney Sahlberg, Anders "Grönis" Grönberg som var först med compound skyttet i klubben.

*Anders Grönberg* – vann handikapp-EM i Polen år 2002, brons på VM i Madrid 2003, silver vid Paralympics i Aten 2004 och han innehar även en mängd världsrekord.

*Björn Alsmark* – har skjutit i världseliten och 2002 erövrade han silvermedaljen på EM i Helsingfors och han tog även silver i World Games i Japan år 2002, han har även ett antal världsrekord.

Idag har vi även en mycket duktig kvinnlig compound skytt *Ingrid Olofsson*, som vann det Nordiska Mästerskapet inomhus år 2002, SM inomhus 2003, Hon representerade även Sverige på inomhus VM som gick av stapeln i Frankrike år 2003.

## ... Om framtiden

Klubben kommer nog att fortleva ett tag till, men den stora frågan är väl om det överhuvudtaget kommer att finnas några klubbar kvar om 20-30 år. Det måste finnas unga och nya folk som kan föra klubben vidare och hittills fungerar det, men om det stannar upp så vet ingen vad som kommer, vilket händer.

Sturarna kommer också eventuellt att byta utomhusområde efter att ha varit på samma ställe i 50 år, därför känns det även lite extra med jubileumsfirandet i år.



## Forza Svecia!

Text: Per Bengtsson OS-kapten, per.bengtsson@bagskytte.se

Efter fotbollskillarnas snöpliga förlust åker Sverige med 9 skyttar i europacuptävlingen på Sardinien i början av juli för att förhoppningsvis fortsätta prestera bra på den internationella tävlingsscenen.

**V**i kommer denna gång att ha 2 herrlag med och i fristil är det Magnus Petersson, Lindome BK, Jonas Andersson, BK Gripem och debutanten Lars Eggestig, Sundsvall/Ortvikens BK, som ska representera Sverige. I compound är det Niklas Willman, Karlstads BK, Anders Malm, BS Kil, Morgan Lundin, BK Gripem och Magnus Carlsson, Trelleborgs BK som ska slåss om lagplatserna. På

damsidan kommer Elin Kättström, Finspångs BK och Anna Alnefeldt, Sundsvall/Ortvikens BK att skjuta i fristilsklassen. Ledarteamet denna gång blir Per Bengtsson, Linköpings BSK, Håkan Rönndahl, BK Snapphanen och Gullimar Åkerlund, Timrå AIF som kommer att hjälpa skyttarna från ledarpositionerna.

Denna resa kommer att bli intressant på många sätt, vi har en fantastisk blandning mellan rutin och hunger där Lars Eggestig, 17 år, kommer att ingå i fristilslaget tillsammans med meriterade Magnus Petersson. Anna Alnefeldt och Niklas Willman är, även de, skyttar ur de yngre leden medan Magnus Carlsson, Anders Malm, Morgan

Lundin och Jonas Andersson får dela med sig av sin rutin till de yngre. Även på ledarsidan har vi en intressant mix där Gullimar Åkerlund, Håkan Rönndahl och Per Bengtsson kommer att kunna komplettera laget med sina olika styrkor och kunskaper.

Följ våra prestationer på arrangörens hemsida:

[www.sassari2006.com](http://www.sassari2006.com)

### Huskvarna Bågskytteklubb

Återigen har en medlem i Huskvarna Bågskytteklubb gått ur tiden.

Torsten Söderström, en våra hedersmedlemmar, har avlidit, 91 år gammal.

Torsten tillhörde den gamla stammen föreningsmedlemmar som genom sitt ideella och osjälviska arbete lyfte föreningens verksamheter till höga nivåer. Han var klubbens ordförande under 21 år, 1966 – 1987. Under den tiden utvecklades klubben från att tidigare ha levt med en något undanskymd verksamhet på Hulustorp, till att lägga grunden till den fina anläggningen Träffpunkten, som vi har idag. En av dom som kämpade för denna var Torsten.

Torsten hade en märklig förmåga att övertala myndigheter och företagare att hjälpa till såväl ekonomiskt och materiellt. Ett sådant projekt var tavelbanan med ny klubbstuga. Torsten fixade det ekonomiska och klubbmedlemmarna det fysiska.

Ett annat exempel på Torstens envishet och förmåga var när kommunen och länsstyrelsen ville stoppa Jakt SM 1979 på Hakarpspojarkarnas anläggning. Torsten backade inte en tum så myndigheterna fick vika sig och Torsten stod som ledare för Europas största jakttävling i bågskytte hittills.

Under senare år hade Torsten, med ålderns rätt, dragit sig tillbaka från föreningsverksamheten, men vi vet att han med jämna mellanrum gjorde besök på Träffpunkten tillsammans med dottern Gun. Han ville se hur vi skötte om hans livsverk.

På tävlingsbanorna hade Torsten under många år fina framgångar, där Svenska- och ett antal distriktsrekord inte sänkades. Tyvärr skadade Torsten sig så svårt vid en trafikolycka att han inte längre kunde skjuta pilbåge, men hans övriga insatser räcker väl till för att hans minne skall bevaras av klubben.

Vi, hans vänner i Huskvarna Bågskytteklubb sänder våra tankar till Torstens barn med familjer.

Må Torsten få vila i frid.

/Kurt Frisk







## Aktuell ställning i 3D-touren 060622

Poängberäkning sker enligt följande: 1:a - 25, 2:a - 21, 3:a - 18, 4:a - 16, 5:a - 14, 6:a - 12, 7:a - 10, 8:a - 8, 9:a - 7 ovs.									
Plac	Klass	Namn	Antal tävlingar	Tourpoäng (5 bästa)	Plac	Klass	Namn	Antal tävlingar	Tourpoäng (5 bästa)
1	DC16	Malin Johansson, BS Kil	1	25	2		Sonny Rundberg, Skallsjö BG	7	103
1	DC19	Enikö Berhendi, Västbo BK	5	121	3		Peter Lindén, BS Vaggeryd	3	60
2		Linda Rundberg, Skallsjö BG	2	50	4		Bertil Persson, Falkenberg BK	3	55
1	DF13	Lisa Appelqvist, Skogens IF	2	50	5		Stig Lindahl, BK Danapilen	1	25
2		Cecilia Blomberg, Mjölby BS	1	25	6		Ingemar Johansson, BS Kil	1	25
3		Pernilla Magnusson, Skogens IF	1	21	7		Lars Hindesson, BS Vaggeryd	1	16
1	DF16	Sofie Johansson, Skogens IF	2	50	1	HF13	Peter Lindberg, Lindome BK	3	75
1	DF19	Linda Fernström, Upplands Väsby BK	3	75	2		Robin Järking, Tyresö BS	3	67
2		Mona Lodin, Lindome BK	2	50	3		Fredrik Sjöberg, Tyresö BS	2	50
1	DK10	Jenny Strålin, Bålsta BSS	3	75	1	HF16	Jakob Forsell, Motala BK	1	25
2		Moa Ahlund, Stallarholmens BK	3	67	2		Jimmy Ahlberg, Lindome BK	1	25
3		Hanna Andersson, Skövde BK	1	25	3		Olle Ohlsson, BSK Hudik	1	25
4		Ronja Mineur, Motala BK	1	18	4		Emil Hallberg, Lindome BK	1	21
1	DK13	Fanny Johansson, BK Björnen	5	114	1	HF19	Peter Enbom, Tibro BK	8	125
2		Ellinor Eriksson, Bålsta BSS	4	100	2		Nore Ahlund, Stallarholmens BK	4	84
3		Jessica Lindblom, Tibro BS	4	96	3		Cenneth Ahlund, Stallarholmens BK	3	75
4		Josefine Lindblom, Tibro BS	4	85	4		Johannes Hjalmarsson, Motala BSK	3	71
5		Malin Toro, Tyresö BS	4	78	5		Torbjörn Graham, Ronneby BF	3	58
6		Cassandra Bergström, Tyresö BS	3	60	6		Kenneth Eriksson, IF Ulvarna	3	46
1	DK19	Lilli Jensen, Borås BS	2	50	7		Mikael Anderlé, BSK Sturarna	2	36
2		Jane Gyllhag, Eskilstuna BS	2	50	8		Patrik Armuand, BSK Sturarna	2	30
1	DLB19	Katarina Johansson, Rejmyre BSK	4	100	9		Jari Torikka, BK Snapphanen	1	25
1	HC10	Kim Norelius, Nora BK	3	75	10		Per Nilsson, Finspångs BSK	1	21
2		Svante Näsman, BS Kil	1	21	11		Anders Johansson, Finspångs BSK	1	18
1	HC13	Viktor Lundström, Södertälje BF	6	125	12		Christopher Fasth Fahlgren, Bålsta BSS	1	18
2		Theodor Pellmann, Skallsjö BG	5	103	1	HF40	Tomas Zetterström, Bålsta BSS	2	50
3		Filip Heimer, Skallsjö BG	6	94	2		Peter Borg, Tibro BK	2	46
4		Philip Johansson, Skövde BK	3	71	3		Peter Carlsson, Tibro BS	1	25
5		Fabian Nerö, Skallsjö BG	4	58	1	HF60	Leif Svensson, Vetlanda BSK	2	50
6		Fredrik Näsman, BS Kil	1	21	1	HK10	Pontus Mellgren, Rembo BK	4	100
7		Markus Hanson, BK Dalpilen	1	16	2		Pontus Ahlund, Stallarholmens BK	4	88
1	HC16	Markus Andersson, Skövde BK	2	50	3		Simon Ahlund, Stallarholmens BK	3	50
1	HC19	Ben Elwing, Vastbo BK	6	117	4		Andreas Englov, Motala BK	1	18
2		Yngve Malmström, Södertälje BF	7	101	5		Filip Lind, Motala BK	1	16
3		Jan Johansson, Västbo BS	6	100	1	HK13	Andreas Mouvitz, Lindome BK	5	121
4		Kennet Johansson, Rejmyre BSK	5	90	2		Tobias Mouvitz, Lindome BK	5	109
5		Christian Fredrsson, Kungälv BSK	5	85	3		Sebastian Valenzuela, Lindome BK	3	68
6		Anders Söderström, Uppsala BK	4	82	4		Jonatan Andersson, Stallarholmens BK	2	46
7		Mårten Blomroos, Södertälje BF	7	72	5		Johannes E. Serander, Stallarholmens BK	2	39
8		Christofer Herfindal, Kungsängens BK	3	71	6		Emil Strålin, Bålsta BSK	2	37
9		Peter Nilsson, BS Vaggeryd	3	67	7		Marcus Lefler, Tibro BS	2	37
10		Jonas Swahn, Tibro BK	4	48	8		Alexander Starborg, Bålsta BSS	1	25
11		Patrik Palmkvist, BK Danapilen	3	42	9		Robin Mineur, Motala BK	1	25
12		Lars Lindholm, Södertälje BF	4	42	10		Sebastian R Lundgren, Bålsta BSS	1	18
13		Matts Jacobsson, BK Dalpilen	3	34	11		Markus Ågerup, Rejmyre BSK	1	18
14		Agneta Straaf, BSK Uven	3	32	1	HK19	Daniel Ivarsson, Motala BSK	5	118
15		Robert Wittinghoff, Kungsängens BK	3	31	2		Claes Jonsson, Borås BS	4	92
16		Björn Johansson, BS Kil	1	16	3		Bobby Larsson, Stallarholmens BK	3	60
17		Stig Svensson, Skövde BK	1	10	4		Ted Lindberg, Lindome BK	3	57
18		Kyösti Kousmanen, Igelböda	1	7	5		Mattias Hellström, Falkenbergs BK	2	46
1	HC40	Peter Järking, Tyresö BS	3	75	6		Örjan Karlsson, Motala BSK	1	16
2		Daniel Lefler, Tibro BK	3	71	1	HK40	Anders Lindblom, Tibro BS	3	75



## Aktuell ställning i 3D-touren 060622

Poängberäkning sker enligt följande:  
 1:a - 25, 2:a - 21, 3:a - 18,  
 4:a - 16, 5:a - 14, 6:a - 12,  
 7:a - 10, 8:a - 8, 9:a - 7 ovs.

Plac	Klass	Namn	Anstal tävlingar	Tourpoäng (bästa)	Plac	Klass	Namn	Anstal tävlingar	Tourpoäng (bästa)
3		Anders Ekman, BS Kil	1	25	2		Björne Seger, Tyresö BK	3	71
4		Håkan Johansson, Skogens IF	1	25	3		Peter Sjöborg, Tyresö BK	2	46
5		Rolf Volungholen, Bollnäs BK	1	21	4		Lasse Andersson, Stallarholmens BK	1	25
1	HC50	Harald Nyberg, Falkenberg BK	7	125	1	HK50	Franz Herdy, BK Björnen	6	125
1	HK60	Lars-Göran Fröjdhammar, BK Siljanpilen	2	50	19		Peter Gyllhag, Eskilstuna BS	2	28
1	HLB19	Björn Källhult, Alingsås BK	6		20		Sven-Ove Gustafsson, Rejmyre BSK	2	24
2		Bo Carlsson, Skallsjö BG	9	100	21		Per Karlsson, Karlstads BK	2	20
3		Toumo Jumisko, Alingsås BK	6	86	22		Lennart Andersson, Gävle BK	2	18
4		Paavo Kultanen, BK Snapphanen	7	85	23		Daniel Nybling, Upplands Väsby BK	1	14
5		Inge Bektang, Gävle BK	4	76	24		Roland Bexander, BK Fiskgäsen	2	14
6		Attila Bethlendi, Västbo BK	5	75	25		Herman Andersson, Sigtuna BK	2	13
7		Sigge Svenningsson, Västbo BS	5	75	26		Sven-Ivar Wikström, Gävle BK	1	12
8		Jan Stavåker, Huskvarna BK	6	75	27		Anthony Sevens, Alingsås BK	2	11
9		Hans Blom, BK Björnen	4	60	28		Leif Carrfors, Karlstads BK	2	10
10		Pär Israelson, Nora BK	3	56	29		Svante Gustavsson, Sigtuna BK	2	9
11		Soini Väitälä, BK Snapphanen	5	56	30		Urban Brodin, Lindome BK	1	6
12		Örjan Karlsson, Gävle BK	3	55	31		Marie Karlsson, Karlstads BK	1	3
13		Ulf Eriksson, Alingsås BK	4	55	32		Mikael Agerup, Rejmyre BSK	1	3
14		Eijvor Carlsson, Skallsjö BG	9	54	1	LB16	Frida Johansson, BK Björnen	6	125
15		Jan Huselius, Tyresö BS	2	37	2		Karolina Bethlendi, Västbo BK	5	103
16		Robert Roos, Tyresö BS	2	37	3		Mike Chotenberger, BK Björnen	5	102
17		Petter Bergkvist, BK Fiskgäsen	2	37	4		Mattias Lind, BK Fiskgäsen	3	75
18		Johan Gustavsson, Skallsjö BG	6	32					6

## Tävlingsprogrammet i augusti

Dag	Datum	Rond	Arrangör	Arr.telefon	Tävlingsnamn
L	22-jul	Fita 70 meter + finaler	Östergötlands BF		SM Tavla
S	23-jul	Fita 70 meter + finaler	Östergötlands BF		SM Tavla
L	29-jul	Fita 1440	Umeå BK	090-50312	Björkträffen
S	30-jul	*Fita 1440	BK Gripen	040-510789	Sundspåren
L	05-aug	LM Tavla	M:a Norrlands BF		
L	05-aug	Fita 70 meter/72 pilar	Nyköpings BK	0155-36619	LM Tavla, Svealands
L	05-aug	LM Tavla	Västergötlands BF		
S	06-aug	Jakt 15/Fält 12 mål	Stocka BSK	0652-20236	LM Jakt/Fält, Norrlands
S	06-aug	LM Jakt/Fält	Ö:a Svealands BF		
S	06-aug	LM Jakt/Fält	Västergötlands BF		
T-S	8-13 aug	Fita 1440 + finaler	Prag, Tjeckien		Europen Junior Cup, Final
L	12-aug	Fita 70 m + finaler (Elitserien)	Sundsv/Ortv BK	060-616104	Augustipilen
S	13-aug	Fita 1440	IF Karlsvik	060-558440	Sågverksträffen
S	13-aug	Fita 70 m/72 pilar	Hässleholms BK	0451-84479	Lille Mats träffen
L	19-aug	Fält 2 x 24 mål	Borås BS	0708-138616	SM Fält
S	20-aug	Fält 2 x 24 mål	Borås BS	0708-138616	SM Fält
L	26-aug	Fita 70 m + finaler (Elitserien)	Järnvägens IF	0582-167 65	Hällsbergsträffen
L	26-aug	Jakt 15/Fält 12 mål	Skellefteå BK	0910-775320	Rövarjakten
L	26-aug	3D, 30 mål (3D-Tour)	Gävle BK	026-76750	Gävlebockens 3D
S	27-aug	3D, 30 mål (3D-Tour)	BK Dalpilen	070-3041501	3D Eitan
S	27-aug	Jakt 30 mål	BS Gråstorp	070-6868600	Gråstorpjakten
M-S	28-3 sep	Fält 2 x 24 mål + finaler	Göteborg		VM Fält för Junior/Seniorer
L	02-sep	Fält 10mål/Jakt 10 m/3D, 10 m	BS Vaggeryd	0708-539576	Vageryd 3 Pii
S	03-sep	Jakt 30 mål	Svärdsjö IF	0246-20025	Vasajakten
L	09-sep	3D, 2 x 30 mål (3D-tour)	Karlstads BK	070-2966370	3D SM
S	10-sep	3D, 2 x 30 mål (3D-tour)	Karlstads BK	070-2966370	3D SM
L	16-sep	Jakt 30 mål	Vänersborgs BK	0521-19362	Fridajakten
S	17-sep	Jakt 30 mål	Kristianstads BK	044-125102	Ålejunkten
S-L	13-16 sept	Fita 1440 + finaler	Athen, Grekland		EM Tavla, Seniorer
L	23-sep	Jakt - SM	Arrangör sökes		Jakt SM
S	24-sep	Jakt - SM	Arrangör sökes		Jakt SM
L	30-sep	3D, 30 mål (3D-Tour)	Motala BK	0141-214291	Motala Lejonjakt-3D
L	30-sep	Fita 18/ SBF 12 m	BSK Hudik	0653-21075	Oktoberträffen

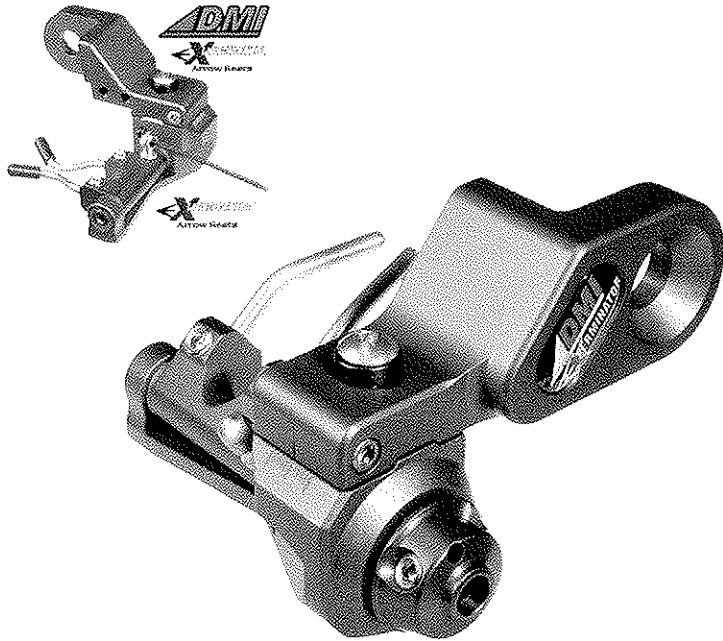

XTerminator en ny unik hylla med precis microjustering.  
 Det är möjligt att konvertera hyllan från trampolin till fallhylla med ett enkelt handgrepp. Specialanpassad för Hoyt, finns även med universionalmonterings som passar BowTech mfl.

**Hoyt USA**

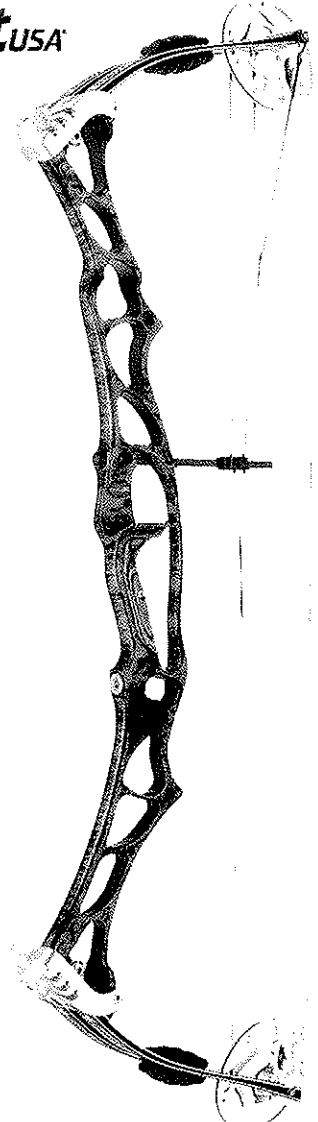

**BOWTECH**  
 "PLEASE TO FOLLOW"

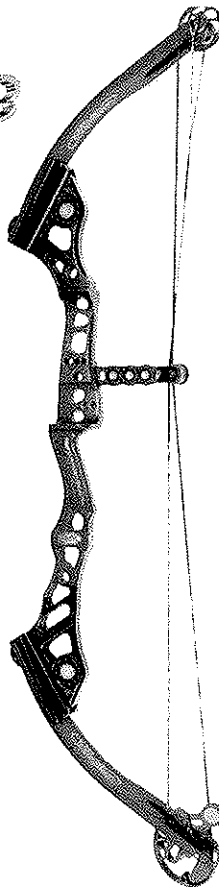
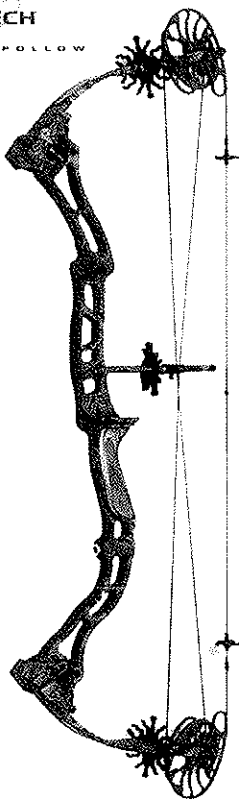

**Hoyt Trykon och Trykon XL**  
 Vi har bra erfarenheter av de nya Trykon bågar.  
 Vi har dem dessutom i lager!



**NY katalog!**  
 För omedelbar leverans!

**BowTech Allegiance**  
 En av världens snabbaste bågar. Givetvis i lager

**Mathews Conquest APEX 7**  
 Mathews nya snabba APEX modell  
 Givetvis i lager!

**Scandinavian Bowhunting**  
 Masmovägen 23  
 14332 Vårby  
 Tel 08-710 10 71  
[WWW.scandinavianbowhunting.com](http://WWW.scandinavianbowhunting.com)



# ULVJAKTEN

Text: Jane Gyllhag  
Bild: Robert Roos

I slutet av Maj närmare bestämt på Mors dag arrangerade IF Ulvarna en fälttävlan. Skyttarna var 72 till antalet och kom ända nerifrån Lindome upp till och med Timrå.

**F**örmiddagen bjöd på sol och ganska varmt väder, men efter några timmar ändrades det drastiskt. Regn, hagel, blåst och åska avlöste varandra. När första åskknallen kom visste man inte om det var åska eller om det var ljud från flygplanen på Bromma flygfält som låg i närheten.

Området där tävlingen hölls var inte så stort så det var inte så långt att gå mellan målen. Man såg ofta flera andra patruller när de sköt och i början kändes det lite "obehagligt". Men tävlingen avlöpte så vitt jag vet utan några problem och det blev en trevlig dag trots regnet. Har man bara lite extrakläder och varmt kaffe med sig så går det bra. Annars fanns det kaffe, grillad korb och en del annat att köpa på tävlingsplatsen.

Det sköts många bra resultat under dagen. Det jag tycker är kul och framförallt positivt inför framtiden är att se att flera av juniorerna och de som nyss tagit steget upp i seniorklassen visar att de också vill och kan vara med och "slåss" i täten. Det om något bådär gott inför framtiden.

För resultat hänvisas till klubbens hemsida via:  
[www.bagskytte.se](http://www.bagskytte.se)

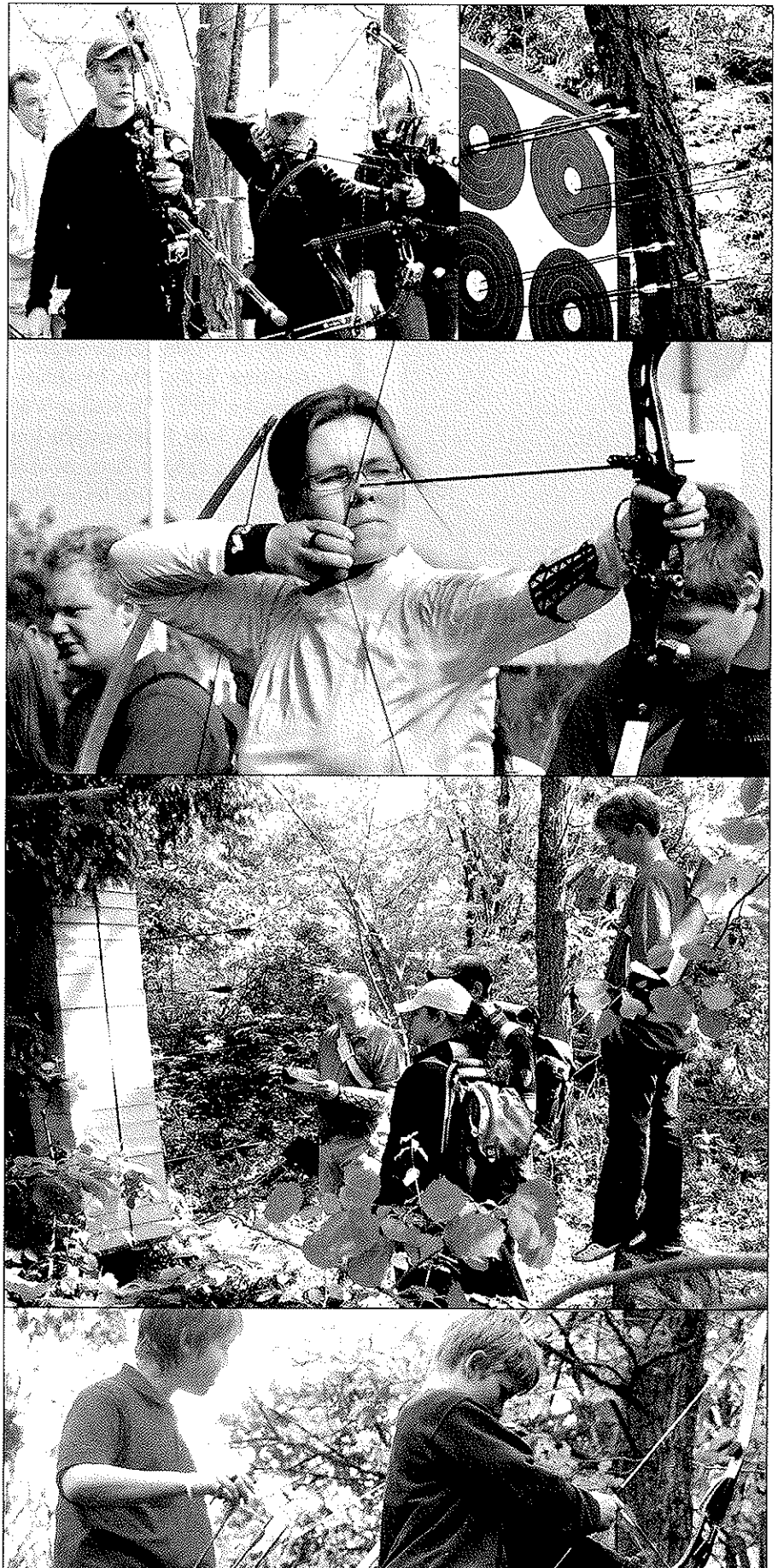

# Intervju med Chris White

Text: Caroline Patric Bild: Chris White

**Fakta:**

**Ålder:** 27 år

**Bor:** Rugby, England

**Yrke:** Byggjobbare,  
plattsättare

**Utrustning:** Sponsrad av  
Mathews och skjuter med  
en Switchback



Chris White tillhör en av världens bästa compoundskyttar och skjuter för England. Han började skjuta pilbåge som 6-åring och började med att skjuta recurve. 1995 gick han över till compound, för att som han själv säger, "jag var så dålig på recurveskytte och tyckte att compound verkade vara mycket roligare".

**F**ramgångarna dröjde inte länge för den länge engelsmannen utan han kvalificerade sig redan 1997 till senior-VM i Canada, då han fortfarande var junior. När jag frågar honom vad hans favoritminne inom bågskytte är, är det just den minnesvärda debuten i seniorlandslaget han nämner. Chris kommer till Göteborg som regerande världsmästare efter att ha vunnit guldmedaljen vid senaste fält-VM i Kroatien 2004.

Du har nästan varit i landslaget i tio år nu, är det fortfarande lika roligt som när du började?

"När jag började skjuta var jag förstås inte lika bra som jag är nu, och genom att jag då fick tävla mot de bästa skyttarna i världen och se hur dom gjorde o.s.v. så skapade jag en bild av hur jag själv ville vara och hur jag ville skjuta. Nu känner jag att jag kan tävla emot de bästa och även vinna, och det är förstås en skön känsla."

Vad motiverar dig till att fortsätta skjuta?

"Det är tron på att jag är kapabel till att skjuta de högsta poängen i världen, och tills jag har lyckats med det är det en utmaning varje gång jag tar fram bågen ur väskan."

Du är redan kvalificerad till VM i fält, hur förbereder du dig inför den tävlingen?

"Jag försöker skjuta mycket 60 m-träning och skjuta i olika slags kuperade terrängar, mycket upp och ner för att få så bra träning som möjligt. Och så försöker jag komma iväg till gymmet någon gång då och då för att bygga upp konditionen så man orkar gå en hel dag i skogen och skjuta."

Vem ser du som din största motståndare på VM?

"Det finns ungefär 5-6 killar som verkligen ligger i toppen och är kapabla till att vinna, men jag tror att om jag skjuter som jag ska så kan jag nå finalerna."

Har du någon förebild inom bågskytte som du ser upp till?

"Morgan Lundin för att han har i princip vunnit allt, och för att lyckas med det krävs naturligtvis mycket skicklighet, han är en otroligt duktig skytt. Dave Cousins, USA för de höga resultat han kan skjuta, och Simon Tarplee från England för att det var honom jag såg upp till när jag började skjuta, och jag gör det fortfarande."

Till sist, vem tror du kommer vinna VM i Göteborg?

"Jag skulle aldrig åka på ett VM om jag inte trodde att jag skulle vinna, ingen åker ju iväg till en tävling för att förlora!"

# Att omdisponera sitt varumärke! - behöver man det?

Text: Mikael Svahn, bild: Robert roos

Om man vill hamna längre upp på människors prioriteringslista, till exempel bland barn och ungdomar kan det vara en god idé tycker Matz Magnusson på Magnusson & Kennberg Varumärkesutveckling AB i Vadstena.

Här följer lite tankar kring detta i bågskyttesammanhang något ovanliga område. Driver vi vår verksamhet som vi alltid gjort, kanske utan tillräcklig reflektion över om det vi gör faktiskt leder dit vi vill.

**F**örsta frågan blir vad varumärkesbyggande betyder?

- Definitionen på varumärkesbyggande är vad målgruppen upplever att man lovar. – Bilden av varumärket sitter i deras huvuden och av den anledningen är den svår att förändra. – Det kräver stora kommunikationsinsatser och tid.

- Är "Branding" en modedeforelse bara för kändisar och stora företag?

- Absolut inte, det gäller alla. - Det är viktigt hur omgivningen uppfattar dig, ditt företag eller din idrott. - Speciellt udda idrotter som har svårt att komma fram med få utövare och lite utrymme i media.

- Vad är det man vill åstadkomma?

- För att lyckas bygga sitt varumärke måste man vara intressant och ligga i tiden.

- Människors värderingar måste stämma överens med det man håller på med. – Vilken är människors



inställning till vapen, för att ta ett exempel. – Det är absolut ett långsiktigt arbete och att också vara med i dom förändringar i sin omgivning som också sker över tid.

- Det finns många exempel på hur det kan gå. – Förr fanns det ett tuggummi som hette Toy och som inte hängde med i tidens trender. – Runtomkring fanns produkter som inte hade en massa socker, vilket fick till följd att varumärket Toy försvann. – Istället tog sockerfria alternativ över som V6, Extra osv. – Frågan är således, vad händer i vår omvärld?

– Vart riktas intresset någonstans?

– Vilka konkurrenter har vi och hur passar dom in i människors trender och värderingar. – Finns det just nu en trend med gruppporter?

- Man får titta sig omkring, hur gör våra konkurrenter och vilka

är det?

- Hur skall man börja?

- Man skall börja med att titta på vilka attityder och behov som finns där ute. – Ofta börjar man i fel ände och tittar inåt i organisationen det är ju ändå det som ligger närmast till hands. – Då är det bättre att fråga sig, vem är det som använder våra tjänster? – Det förekommer allt för mycket navelskåderi, sedan kan det också vara obekvämt att få höra vad omgivningen tycker, avslutar Matz.

Det finns hur mycket som helst att ta upp under detta ämne. För flera år sedan fick vi av svenska golfförbundet veta att tillgänglighet var det som prioriterades högst när det gällde att nå ut till allmänheten.

Skall bågskytte vara lätt, tillgängligt, spännande, hälsosamt och kul, vill vår omgivning ha det?

Kanske skulle man lokalt undersöka hur människorna vill att ett fritidsintresse skall vara och jämföra det med hur vi finns representerade i kommunen och hur vi jobbar. Kan det vara lika viktigt att skicka klubbmedlemmarna på varumärkesbyggarkurs som att åka på steg 2 eller HTU?

Dela gärna med dig av dina åsikter i den här frågan,

har vi det rätta tänket?

Maila eller ring:

0143 – 125 05,

0709 – 61 64 22,

[bagskytten@bagskytte.se](mailto:bagskytten@bagskytte.se)



# 5-Nations i Cadier en Keer Holland

Text & Bild: Per Edling



Ett svenskt och ett norskt fältlag åkte ner till Holland för att få möta utländskt motstånd inför det kommande fält-VM:et. Det svenska laget samt tre stycken från det norska laget åkte buss med Kurt Lundgren ner till den lilla byn Cadier en Keer i Holland. Resan startade från Karlstad den 8 juni och vi var framme sent på eftermiddagen den 9 juni. Vi var tillbaka i Sverige den 13 juni.



**A**rrangören bjöd på två fina banor och strålande väder under båda dagarna. Tävlingsplatsen var belägen i ett nedlagt dagbrott vilket gav en omväxlande bana med allt från mycket lätta till ganska tuffa uppförs- och nedförsmål.

En del av målen hade ganska vinklade buttar som gjorde det extra svårt. Dessa vinklade buttar var även orsak till en skrivelse till FITAs regelkommitté där man ville ha ett förtydligande på vad som menas med: "reasonable perpendicular" från paragraf 9.1.1.8 i FITAs regelbok.

Eftersom "reasonable" varierar från person till person vill man ha ett förtydligande som gör att man slipper diskussioner som denna under tävlingarna.

De svenska skyttarna höll sig som vanligt framme i resultatlistan och vi tog ett guld, två silver och ett brons.

Medaljerna togs av:

Guld Erik Jonsson  
Silver Mathias Larsson och Ulrika Sjöwall  
Brons Ingrid Khilander

Övriga svenska placeringar:

Herrar Klassiskt  
4:a Martin Ottosson  
5:a Markus Ottosson  
Damer Klassiskt  
4:a Erika Seger  
Herrar Fristil  
6:a Björn Jansson  
9:a Mikael Ekholm  
Damer Fristil  
7:a Susanne Lundgren  
Herrar Compound  
12:a Christian Hedvall  
Damer Compound  
4:a Åsa Bohlin

Dom svenska skyttarna var ett omtyckt inslag på tävlingen och speciellt då dom klassiska skyttarna som är "kändisar" i Holland. Ett annat inslag på tävlingsplatsen var några hästar som gick fritt och var allmänt nyfikna på vad som hände i deras hage.

Gullimar, Kurt och Per tackar för en trevlig och fint genomförd resa och tävling och önskar lycka till inför Rembo/Säter och det kommande Fält-VM:et.

# Några funderingar kring handikappskyttet och integreringen med SBF

Text: Sune Ahlander, 070-5670457

Det har nu i några årtionden talats mycket om integrering och jämlikhet i samhället, så också i idrottens värld. Mycket har också förändrats på olika områden men i många fall har det också blivit mycket av "läpparnas beaktelse".

Det är i år 2006 och 10 år sedan SBF blev huvudman för handikappskyttet i Sverige. Ett åtagande som försiggicks av ett mångårigt och i varje fall på föreningsnivå mycket fint samarbete.

Undertecknad har varit verksam inom bågskyttesporten sedan tidigt 60-tal både inom SBF och inom SHIF (Svenska Handikappförbundet). Har "testat" alla nivåer inom sporten som aktiv bågskytt, förenings- och kommittéordförande, utbildningsansvarig, ledare/tränare och landslagscoach under 12 år i SHIF. Är fortfarande aktiv med engagemang inom bland annat handikappskyttet på lokal nivå. En gång bågskytt alltid bågskytt kan tyckas.

Själv var jag under perioden 1976–1996, som ordförande i SHIF: s bågskyttekommitté med om att i samverkan med SBF-klubbar arrangera ett 40-tal SM-tävlingar (2 per år) och därtill ett 10-tal internationella mästerskapstävlingar på skilda håll ute i landet. Alla dessa tävlingsarrangemang genomfördes med stor entusiasm och glädje. Att finna tävlingsarrangörer bland SBF-klubbarna var aldrig något problem.

SM-tävlingar under nämnda period samlade ett 20-30-tal handikappskyttar. De flesta av skyttarna var också medlemmar och aktiva i SBF-klubben på hemorten. En tid då svenskt handikappbågskytte hävdade sig mycket bra i internationella tävlingar och med hård konkurrens om landslagsplatserna. Allt var efter mångårig och fin samverkan dukat för en integrering med inriktning på ökad breddverksamhet och framtida elitsatsningar.

Med en tillbakablick på den senaste 10-årsperioden med SBF som huvudman blir man som initiativtagare och drivande av samgåendet mycket besviken. Handikappskyttet har tyvärr inte utvecklats i SBF: s regi. Sanningen är istället att verksamheten i Sverige aldrig haft så låg status som nu. Har tagit del av SBF-information via hemsidor, Tidskriften Bågskytten, styrelseprotokoll, Handlingsplaner, resultatlistor med mera och man ställer sig frågan:

– *Vart tog handikappbågskytten vägen?*

Finns det någon framtid för handikappbågskytten i SBF: s regi! Frågan riktas med automatik till förbundsstyrelsen andra förtroendevalda och övriga intressenter.

En debatt i ämnet där åsikter och funderingar kring handikappbågskytten i SBF: s regi ventileras är i hög grad befo- gad. En debatt som också bör leda till ett framtida ställningstagande.

## Motala Bågskytteklubb inbjuder till Motala Lejonjakt 3-D

När: Lördagen den 30/9 med start kl.10.00, uppvärming från kl. 09.00 till kl. 09.45  
Plats: Mjölby BS anläggning i Mjölby.  
Rond: 2x15 mål McKenzie och Delta.  
Anm. avg.: Seniorer 120:- juniorer och yngre 70:- samt lag 100:-. Touravgift 30:- extra. Betalas på plats.  
Efteranmälan mot ett tillägg på 50 % av anmälningsavgiften.  
Anmälan: (Gärna klubbvis) Senast den 22/9 till: Jan Ove Johansson, Grankullavägen 26, 591 45 Motala.  
Eller mail: janove.jo@telia.com

OBS Lämna adress (mail eller post) som resultatlistan skall skickas till.

### Vägbeskrivning.

Ni som kommer på E4, Sväng av i Mjölby mot Motala (R32). Skyltat från R32 till tävlingsplatsen. Övriga se skyltning från R32.

Servering: Kommer att finnas på plats.

Telefon till tävlingsplatsen är 070-603 80 46 endast kvällen innan och tävlingsdagen. Övrig information (ej anmälan) via Kalle på telefon 0141- 21 42 91 eller 0141- 21 41 51 måndagar och torsdagar (klubbstugan).

Varmt välkomna till tourfinalen önskar Motala Bågskytteklubb.

Den 47:e

## Vasajakten

Jakt 2 x 15 mål

Lumsheden Svärdsjö

Söndagen den 3 september klockan 10.00

Uppvärmning mellan kl. 09.15 – 09.45

**Klasser:** Enligt SBF: s bestämmelser.  
**Avgifter:** 10-klassen gratis.  
13-16 år 60 kr.  
Övriga och lag 120 kr.

Servering kommer att finnas.

**Anmälan:** Senast **28 augusti** till Jan Persson  
Telefon: 0246-20025

Vasapilen hälsar Er välkomna!

**Kristianstads Bågskytteklubb**

Inbjuder till

## Ålajakten

Nationell tävling 1x30 mål jakt

Söndagen den 17 september 2006-06-30

**Plats:** Furuboda, 10 km s. Åhus, vägvisning från väg 118.  
**Start:** Klockan 10.00, uppvärmning från 09.00.  
**Klasser:** Samtliga enligt SBF.  
**Avgifter:** 16-60 & LB 120:-, 10,13 samt motion 80 :-.  
**Anmälan:** Göres klubbvis senast söndagen den 10 september till:  
Anette Friberg 044-21 41 48 eller  
Jan Bengtsson 044-10 90 40.  
**E-post:** info@bengtssons-mittiprick.se  
**Servering:** Kaffe, smörgåsar, korv m.m.

Ålajakten, en av Skånes klassiska jakttävlingar!

**Varmt Välkomna!**





# IL PRODUKTER AB

Generalagent för: Darton Archery, Renegade Archery, Liberty Archery, Archery Pro, APA Archery, Ben Pearson, m.fl.



## Bladerunner ISO-Force

EN LÄTTSKJUTEN TUFF BÅGE!

- 100% rak "nock travel"
- 100% perfekt "Center shot"
- Lätt att trimma
- Byt sträng o kablar i fält, utan bågpress.
- 26" axel-axel
- 26 - 32" med draglängdsmoduler
- 65% let off
- 40 - 70 lbs
- IBO 308 fps Amo 230 fps

ALLT DETTA I SAMMA BÅGE

- finns i camo eller "Tävlings röd"
- med special koffert

Från 8910:- (utan koffert)



## ULTRA FAST LT

Ett skaft från **Carbon Impact**

För utmärkt resultat, med extrem precision.

Från 96:- till 127:- (inkluderar nock o spets)!

**Carbon Impact Ultra Fast 620**

Något för den strävande tävlingsskytten!



**Carbon Impact Ultra Fast 550**



Parkvägen 25, 913 34 Holmsund

Mobil: 070-6439986 Fax: 090-40028 [www.ilprodukter.se](http://www.ilprodukter.se)

Annons: jomic.net



Tidskriften Bågskytten  
Motalatagen 18  
592 32 Vadstena

# UNITARGETET

AS REAL AS IT GETS



EUROPÆISKE 3D DYR I VERDENSKLASSE



TLF: 0045-57643131

[WWW.SKYDESKIVER.COM](http://WWW.SKYDESKIVER.COM)